



**WEINMANN & SCHANZ**  
GROSSHANDEL



# BETRIEBSAUSSTATTUNG

EINRICHTUNG  
AUSRÜSTUNG  
TRANSPORT



BRUTTOPREISE

**2023 | 2024**

# INHALTSVERZEICHNIS

Kapitel | Marke ..... Seite

## ARBEITSPLATZEINRICHTUNG

	Werkbänke   Werkzeugwagen   Lochwände ..... 3
	Werkzeug-Lochwand ..... 7
	Werkbänke   Computer-Schränke ..... 8
	Anti-Ermüdungsmatten ..... 21







## LAGER & TRANSPORT

	Lagerregale ..... 24
	Akku-Schränke   Sicherheitsregale ..... 42
	WS L-Boxx® Transport- und Werkzeugkisten ..... 46
	WS Lager- und Transportkisten ..... 53
	Fahrzeugeinrichtung ..... 54
	Werkzeugkoffer ..... 56
	Sichtlagerkästen   Regale   Sortimentskoffer ..... 64
	Werkstattregale   Sortimentskoffer ..... 70
	Transport- und Hubgeräte ..... 72
	Rollen   Räder ..... 81
	Ladungssicherung ..... 89
	Ladungssicherung   Hubgeräte ..... 91
	Seile ..... 97

## HEBE- & STEIGTECHNIK

	Leitern   Gerüste ..... 100
	Leitern   Böcke   Lastenaufzüge ..... 112
	Lastenaufzüge ..... 116
	Teleskopleitern ..... 118

## REINIGUNG & ENTSORGUNG

	Reinigungsgeräte   Reinigungsmittel ..... 120
	Reinigungsgeräte   Reinigungsmittel ..... 150
	Reinigungsgeräte ..... 164
	Reinigungsgeräte ..... 166
	Bürsten   Besen   Feger ..... 168
	Abfallsäcke ..... 171
	Reinigungstücher ..... 172

**Bitte beachten Sie:** Die im Katalog abgedruckten Preise gelten unter Vorbehalt. Aufgrund der sehr agilen Preispolitik und Marktsituation können weitere Preisanpassungen im Laufe der Katalog-Gültigkeit erforderlich sein. Die stets aktuellen Preise finden Sie in unserem Online-Shop: [www.weinmann-schanz.de](http://www.weinmann-schanz.de) und in der App (Google Play Store/App Store) „WS Weinmann & Schanz GmbH“.

Kapitel | Marke ..... Seite

## PUMPEN & BETANKEN

	Pumpen   Tankstationen ..... 174
	Pumpen   Tankstationen ..... 187
	Tankstationen ..... 191
	Tankanlagen   Mobile Bewässerung ..... 192
	Pumpen   Sprühgeräte ..... 196
	Fasspumpen   Fettpressen ..... 202
	Drucksprühgeräte ..... 209
	Kanister ..... 214

## ARBEITSSCHUTZ & SICHERHEIT

	Arbeitshandschuhe ..... 219
	Arbeitshandschuhe   Schweißer-Schutzbekleidung ..... 224
	Arbeitshandschuhe   Schutzzüge ..... 228
	Atemschutz   Gehörschutz ..... 231
	Schutzbrillen   Schweißschutzhelme ..... 236
	Absturzsicherung ..... 238
	Brandschutz ..... 240
	Wundversorgung   Erste-Hilfe-Koffer ..... 242
	Hautschutz ..... 246

## BAUSTELLENAUSRÜSTUNG

	Stromerzeuger ..... 248
	Stromerzeuger   Bautrockner und Bauheizer ..... 249
	Stromverteiler   Baustrahler ..... 250
	Baustrahler ..... 255
	Spaten   Schaufeln   GaLa Zubehör ..... 261
	Schubkarren ..... 265
	Baueimer   Mörtelkasten ..... 265
	Malerbedarf ..... 266
	Abdeckplanen   Fallrohrprovisorium ..... 274
	Abdeckplanen   Stretchfolien ..... 274
	Staubschutztüren ..... 275
	Big Bags   Gewebesäcke ..... 276
	Markierspray ..... 278
	Montagekissen ..... 279
	Klebe- und Stretchbänder ..... 279
	Markierstifte ..... 280

Das aktuelle Sortiment der Betriebsausstattung immer online und in der App.





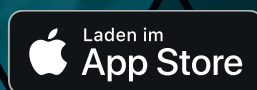

# WS-APP DOWNLOADEN

Weitere Infos unter  
[weinmann-schanz.de/app](http://weinmann-schanz.de/app)



# ARBEITSPLATZEINRICHTUNG

	Werkbänke   Werkzeugwägen   Lochwände.....	3
	Werkzeug-Lochwand.....	7
	Werkbänke   Computer-Schränke.....	8
	Anti-Ermüdungsmatten.....	21



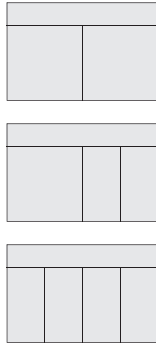

### Werkzeugwagen 2005, mit ABS Kunststoffarbeitsplatte

- **Mit 7 Schubladen:**
  - Breite Schubladen (B 640 x T 400 mm)
  - 5 x Typ 1, H = 67 mm
  - 1 x Typ 2, H = 137 mm
  - 1 x Typ 3, H = 207 mm
  - Sicherheitsverriegelung je Schublade, Einhandbedienung
  - Tragkraft pro Schublade 40 kg, untere Schwerlastschublade 60 kg
- Arbeitsplattform mit 3 Kleinteilfächern, 2 Dosenablagen, 8 Schraubendreherablagen
- Gesamttragkraft: 500 kg
- Beide Seitenwände mit Euro-Lochung 10 x 38 mm zur Befestigung von Haken und Werkzeugen
- Zentralverriegelung mit Zylinderschloss
- Maße Korpus (H x B x T): 985 x 775 x 435 mm
- Gewicht: 93 kg
- Schubladen beidseitig ausziehbar
- Fersenschutz und umlaufender Rammschutz
- Fahrwerk mit rollengelagerten Rädern
- **Lieferung komplett montiert**
- **Lieferung ohne Inhalt**
- **Lieferumfang:**
  - 10 x Längsteiler
  - 2 x Querteiler

Info Bestell-Nr. €/Stück  
**80 085 90 1.526,76**

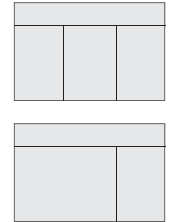

### Werkzeugwagen 2004, mit ABS Kunststoffarbeitsplatte

- **Mit 7 Schubladen:**
  - Breite Schubladen (B 480 x T 400 mm) mit Vollauszug, herausnehmbar
  - 5 x Typ 1, H = 67 mm
  - 1 x Typ 2, H = 137 mm
  - 1 x Typ 3, H = 207 mm
  - Sicherheitsverriegelung je Schublade und Staufach, Einhandbedienung
  - Tragkraft pro Schublade 40 kg, untere Schwerlastschublade 60 kg
- Arbeitsplattform mit 3 Kleinteilfächern, 2 Dosenablagen, 8 Schraubendreherablagen
- Gesamttragkraft: 500 kg
- Vordere Stirnseite mit Euro-Lochung 10 x 38 mm zur Befestigung von Haken und Werkzeugen
- Zentralverriegelung mit Zylinderschloss
- Maße Korpus (H x B x T): 985 x 775 x 435 mm
- Gewicht: 84 kg
- Fersenschutz und umlaufender Rammschutz
- Staufach an der Griffseite mit Lochblechabkleidung zum Anbringen von Zubehör
- Staufachtür durch Zentralverriegelung verschließbar
- Zwei herausnehmbare Kleinteileschubladen
- **Lieferung komplett montiert**
- **Lieferung ohne Inhalt**
- **Lieferumfang:**
  - 10 x Längsteiler
  - 2 x Querteiler

Info Bestell-Nr. €/Stück  
**80 085 89 1.526,76**



### Werkzeugwagen 1580, mit ABS Kunststoffarbeitsplatte

- **Mit 4 Schubladen:**
  - Breite Schubladen (B 480 x T 325 x H 45 mm)
  - Zentralverriegelung mit Zylinderschloss
  - Tragkraft pro Schublade 20 kg
  - Großraumfach im Boden
  - Schubladen beidseitig ausziehbar
- Gesamttragkraft: 300 kg
- Beide Seitenwände mit Euro-Lochung 10 x 38 mm zur Befestigung von Haken und Werkzeugen
- Zentralverriegelung mit Zylinderschloss
- Komplett verschließbar durch beidseitige Metall-Jalousien
- Maße Korpus (H x B x T): 930 x 625 x 400 mm
- Gewicht: 40 kg
- Fersenschutz und umlaufender Rammschutz
- Stahlblech, korrosionsbeständig und kratzfest pulverbeschichtet
- Fahrwerk mit rollengelagerten Rädern
- **Lieferung komplett montiert**
- **Lieferung ohne Inhalt**
- **Lieferumfang:**
  - 8 x Längsteiler
  - 2 x Querteiler

Info Bestell-Nr. €/Stück  
**81 025 58 762,74**

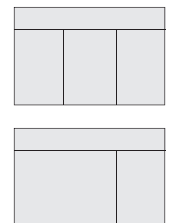

### Rollwerkbank 1504, mit Holzarbeitsplatte

- **Mit 8 Schubladen + Stauraum:**
  - Breite Schubladen (B 480 x T 400 mm) mit Vollauszug, herausnehmbar
  - 7 x Typ 1, H = 67 mm
  - 1 x Typ 3, H = 207 mm
  - Sicherheitsverriegelung je Schublade, Einhandbedienung
  - Tragkraft pro Schublade 40 kg, untere Schwerlastschublade 60 kg
- Gesamttragkraft: 700 kg
- Zentralverriegelung mit Zylinderschloss
- Maße Korpus (H x B x T): 985 x 1100 x 550 mm
- 30 mm starke Multiplex Buchen-Schichtholzplatte, Oberfläche durch Leinölfirnis zusätzlich geschützt
- Großer Stauraum mit Fachboden und Tür
- Fersenschutz und umlaufender Rammschutz
- Stahlblech, korrosionsbeständig und kratzfest pulverbeschichtet
- **Lieferung komplett montiert**
- **Lieferung ohne Inhalt**
- **Lieferumfang:**
  - 10 x Längsteiler
  - 2 x Querteiler

Info Bestell-Nr. €/Stück  
**81 006 27 2.201,64**



### Rollerbank 1504, mit Holzarbeitsplatte

- **Mit 9 Schubladen + Stauraum:**
  - Breite Schubladen (B 480 x T 400 mm) mit Vollauszug, herausnehmbar
  - 8 x Typ 1, H = 67 mm
  - 1 x Typ 2, H = 137 mm
  - Sicherheitsverriegelung je Schublade, Einhandbedienung
  - Tragkraft pro Schublade 40 kg, untere Schwerlastschublade 60 kg
- Gesamttragkraft: 700 kg
- Zentralverriegelung mit Zylinderschloss
- Maße Korpus (H x B x T): 985 x 1100 x 550 mm
- Gewicht: 130 kg
- Kugelgelagerte Führungsschienen
- Großer Stauraum mit Fachboden und Tür
- Fersenschutz und umlaufender Rammschutz
- Fahrwerk mit rollengelagerten Hochleistungsradern
- **Lieferung komplett montiert**
- **Lieferung ohne Inhalt**
- **Lieferumfang:**
  - 15 x Längsteiler
  - 3 x Querteiler

Info Bestell-Nr. €/Stück  
**81 006 28 2.227,10**

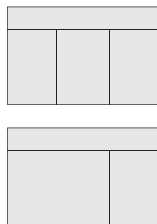

### Rollerbank 1504, mit Holzarbeitsplatte, absenkbarer Rückwand und Hakensortiment

- **Mit 7 Schubladen + Stauraum:**
  - Breite Schubladen (B 480 x T 400 mm) mit Vollauszug, herausnehmbar
  - 5 x Typ 1, H = 67 mm
  - 1 x Typ 2, H = 137 mm
  - 1 x Typ 3, H = 207 mm
  - Sicherheitsverriegelung je Schublade, Einhandbedienung
  - Tragkraft pro Schublade 40 kg, untere Schwerlastschublade 60 kg
- Gesamttragkraft: 700 kg
- Zentralverriegelung mit Zylinderschloss
- Maße Korpus (H x B x T): 985 x 1100 x 550 mm
- Gewicht: 130 kg
- 30 mm starke Multiplex Buchen-Schichtholzplatte, Oberfläche durch Leinölfirnis zusätzlich geschützt
- Großer Stauraum mit Fachboden und Tür
- Fersenschutz und umlaufender Rammschutz
- Stahlblech, korrosionsbeständig und kratzfest pulverbeschichtet
- **Lieferung komplett montiert**
- **Lieferung ohne Inhalt**
- **Lieferumfang:**
  - 10 x Längsteiler
  - 2 x Querteiler

Info Bestell-Nr. €/Stück  
**81 006 29 3.118,44**



### Rollerbank 1502, mit Holzarbeitsplatte

- **Mit 6 Schubladen:**
  - Breite Schubladen (B 480 x T 400 mm) mit Vollauszug, herausnehmbar
  - 5 x Typ 1, H = 79 mm
  - 1 x Typ 2, H = 180 mm
  - Sicherheitsverriegelung je Schublade, Einhandbedienung
  - Tragkraft pro Schublade 40 kg, untere Schwerlastschublade 60 kg
- Gesamttragkraft: 700 kg
- Maße Korpus (H x B x T): 875 x 950 x 550 mm
- Gewicht: 82 kg
- 25 mm starke Multiplex Buchen-Schichtholzplatte, Oberfläche durch Leinölfirnis zusätzlich geschützt
- Fersenschutz und umlaufender Rammschutz
- **Lieferung komplett montiert**
- **Lieferung ohne Inhalt**
- **Lieferumfang:**
  - 10 x Längsteiler
  - 2 x Querteiler

Info Bestell-Nr. €/Stück  
**81 006 30 1.463,10**

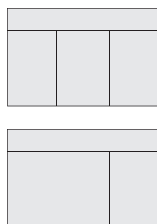

### Rückwandtafel

- Nachrüstbar, geeignet für Werkbank 1504
- Vierkantlochung 10 x 38 mm für Werkzeughaken und -halter
- Mit Befestigungsmaterial

Bestell-Nr. €/Stück  
**81 006 31 210,33**

### Längsteiler, beidseitig geschlitzt

- Stahlblech verzinkt

passend für	Länge [mm]	Höhe [mm]	Bestell-Nr.	€/Stück
1580	317	42	<b>81 006 32</b>	<b>7,14</b>
1502, 1504, 2004	397	60	<b>81 006 34</b>	<b>9,13</b>



### Querteiler für Werkstattwagen

- Passend für Werkstattwagen 1580
- **Nur in Verbindung mit 81 006 32**
- Stahlblech verzinkt

Länge [mm]	Höhe [mm]	Bestell-Nr.	€/Stück
40	40	<b>81 006 36</b>	<b>7,14</b>
80	40	<b>81 006 37</b>	<b>4,97</b>
120	40	<b>81 006 38</b>	<b>8,64</b>



### Querteiler für Rollerbank

- Passend für Rollerbank 1502, 1504, 2004, 2005
- **Nur in Verbindung mit 81 006 33 oder 81 006 34**
- Stahlblech verzinkt

Länge [mm]	Höhe [mm]	Bestell-Nr.	€/Stück
80	55	<b>81 006 39</b>	<b>3,64</b>
120	55	<b>81 006 40</b>	<b>4,63</b>

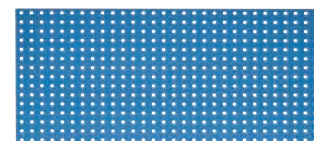

### Werkzeugtafel, leer

- Anbaufähig in alle Richtungen, mit Abstandshaltern für die Wandbefestigung
- Euro-Lochung 10 x 38 mm
- Maße (L x H): 987 x 493 mm
- **Lieferung ohne Werkzeuge**

Bestell-Nr. €/Stück  
**81 006 43 138,29**





Werkzeugschrank, Bestückungsbeispiel

### Werkzeugschrank

- **Korpus:**
  - Maße (B x H x T): 650 x 970 x 250 mm
- **Schubladen:**
  - 2 Schubladen (B x H x T): 478 x 210 x 46 mm
  - 1 Schubladen (B x H x T): 478 x 210 x 72 mm
- Geliefert in „1500 ES-Werkzeugmodulen“, geeignet zur Aufnahme in 5 Schubfächern der Werkzeugwagen bzw. -bänke

Typ	Info	Bestell-Nr.	€/Set
Werkzeugschrank ohne Inhalt		81 006 41	1.272,09



Lieferung ohne Werkzeuge, Werkbank und (Montage-)Zubehör

### Werkzeugschrank

- Geeignet zur Werkbank- und Wandmontage

### Korpus:

- Maße (H x B x T): 890 x 1810 x 170 mm
- Stahlblech, korrosionsbeständig und kratzfest pulverbeschichtet
- Rückwand mit Euro-Lochung 10 x 38 mm zur Befestigung von Werkzeughaltern (außer Bestell-Nr. 81 006 80 und 81 006 82)

### Jalousie:

- Zentralverriegelung mit Zylinderschloss
- Stahlblech, korrosionsbeständig und kratzfest pulverbeschichtet

**1.908,76 €** /Set

Bestell-Nr. 81 006 13



## Werkzeughaltesystem

- Farbe: grau
- Material: Pulverbeschichtetes Stahlblech

- Euro-Norm-Lochung, passend für gängige Hakensysteme
- Beliebig erweiterbar

- Lieferung ohne Bestückung

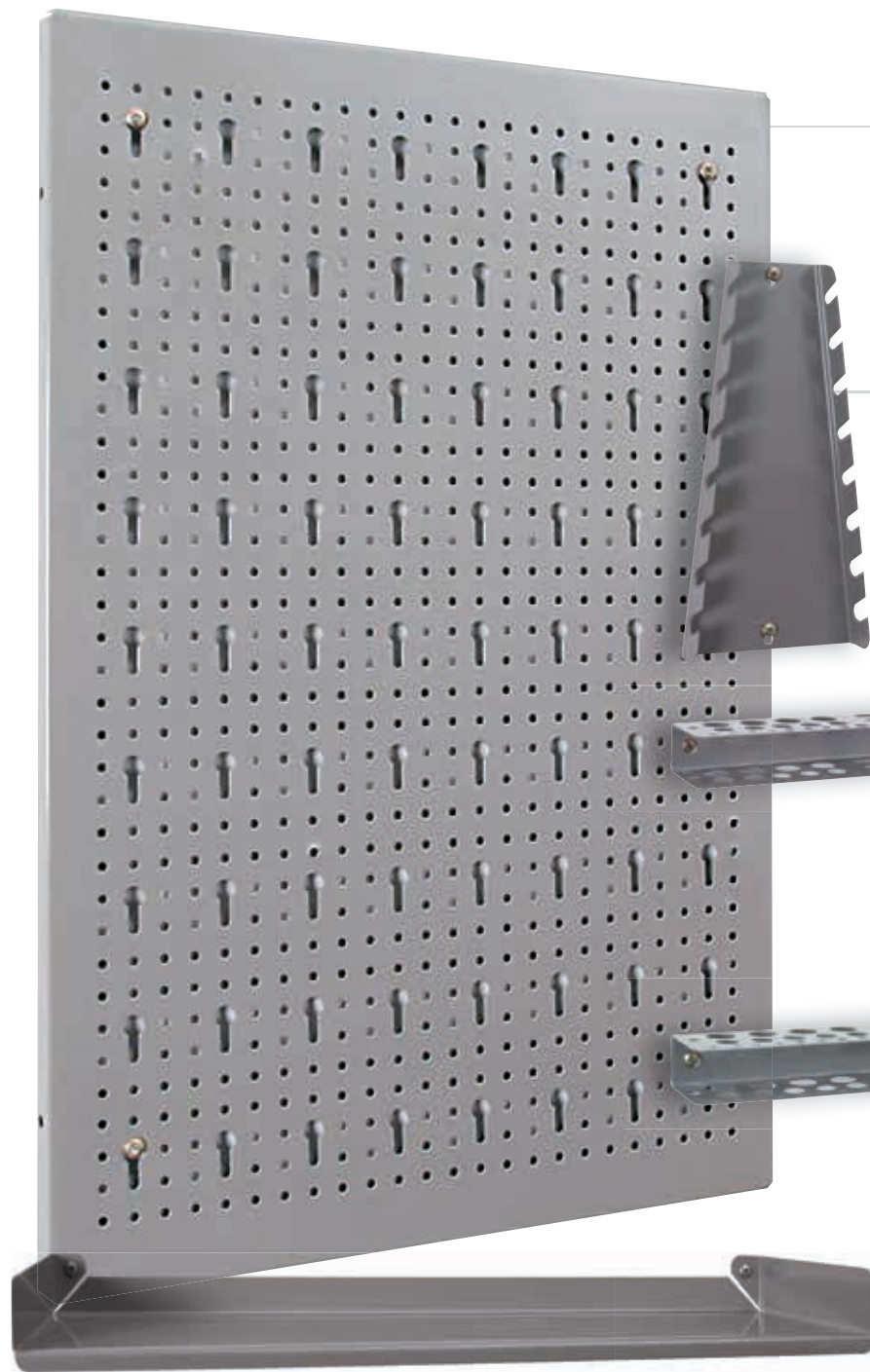

### StorePlus Flex M – Lochwand

- Maße (B x T x H): 400 x 16 x 595 mm

Bestell-Nr.	€/Stück
81 030 71	20,79

### Gabel- oder Ringschlüsselhalter

- Für 8 Gabel- oder Ringschlüssel
- Maße (B x T x H): 125 x 25 x 255 mm

Bestell-Nr.	€/Stück
81 030 75	5,96

### Gabel- oder Werkzeughalter

- Für Schraubendreher, Feilen, Bohrer etc.
- Maße (B x T x H): 270 x 60 x 35 mm

Bestell-Nr.	€/Stück
81 030 74	5,83

### Werkzeughalter

- Für Schraubendreher, Stechbeitel, Feilen etc.
- Maße (B x T x H): 540 x 60 x 35 mm

Bestell-Nr.	€/Stück
81 030 76	9,04

### Wandablagebord

- Maße (B x T x H): 580 x 150 x 50 mm

Bestell-Nr.	€/Stück
81 030 73	13,33

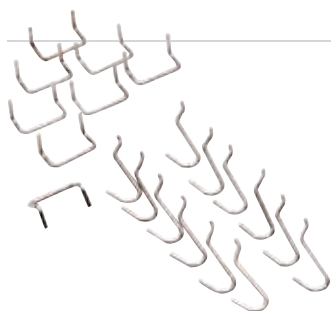

### Lochwandhaken

- Farbe: chrom
- Material: Metall
- VPE = 20 Stück  
(20 Haken in 2 Ausführungen)

Bestell-Nr.	€/VPE
81 030 70	4,27



### Lochwandhaken

- Farbe: chrom
- Material: Metall
- VPE = 16 Stück  
(16 Haken in 5 Ausführungen)

Bestell-Nr.	€/VPE
81 030 72	6,60



B x H x T (mm)  
**2000 x 840 x 700**

### Werkbank Serie BASIC-8 mit 3 Schubladen und 2 Flügeltüren, mit Buche-Massiv-Arbeitsplatte, 40 mm

- 4-Fuß Schweißgestell mit zwei Gestellfußpaaren aus Profil-Stahlrohr (45 x 45 x 2 mm)
- Unterbau-Container Maße (B x H x T): 1800 x 620 x 650 mm
- Schubladen rollengelagert mit Selbsteinlauf, Rücklaufsicherung, Auszug 90 %
- Voll integrierte Griffleisten
- Zentralverschluss (Stiftzylinderschloss mit 2 Schlüsseln)
- Flächenlast max. 1250 kg
- Hochwertige Pulverbeschichtung Gestell/Gehäuse lichtgrau (RAL7035), Schubladen enzianblau (RAL5010)

#### Einteilung:

- **Unten links:**
  - Flügeltür: Höhe 540 mm, Öffnungswinkel 180°
  - Dahinter ein Fachboden (höhenverstellbar)
- **Unten Mitte:**
  - 3 x Schubladen, Innenmaße (B x T x H): 490 x 560 x 180 mm
  - Tragfähigkeit: 100 kg
- **Unten rechts:**
  - Flügeltür: Höhe 540 mm, Öffnungswinkel 180°
  - Dahinter ein Fachboden (höhenverstellbar)

- **Lieferung komplett montiert, ohne Werkzeug, Boxen oder anderes Zubehör**

**1.388,56 €** /Stück  
Bestell-Nr. 81 027 78

## Werkbänke Serie BASIC-7 mit Buche-Massiv-Arbeitsplatte, 40 mm

- Maße (H x T): 840 x 700, Breite siehe Tabelle
- 4-Fuß Gestell mit zwei Gestellfußpaaren aus C-Profil-Stahl (70 x 50 x 2 mm), Gestellfüße unten mit Bodenverankerungsmöglichkeiten durch gelochte Fußplatten (120 x 120 x 5 mm).

- Voll integrierte Griffleisten
- Zentralverschluss (Stiftzylinderschloss mit 2 Schlüsseln)
- Hochwertige Pulverbeschichtung Gestell/Gehäuse lichtgrau (RAL7035)
- Lieferung komplett montiert, ohne Werkzeug, Boxen oder anderes Zubehör



B x H x T (mm)  
**1000-2000 x 840 x 700**

- Flächenlast max. 750 kg

Breite [mm]	Info	Bestell-Nr.	€/Stück
1000		<b>81 032 24</b>	<b>371,30</b>
1250		<b>81 032 25</b>	<b>405,21</b>
1500		<b>81 032 26</b>	<b>439,11</b>
2000		<b>81 032 27</b>	<b>506,94</b>



B x H x T (mm)  
**1000-2000 x 840 x 700**

### mit 1 Schublade

- Unterbau-Schublade rechts, Maße (B x H x T): 520 x 650 x 150 mm
- Schublade rollengelagert, Auszug 90%, Tragfähigkeit: 50 kg
- Flächenlast max. 750 kg

Breite [mm]	Info	Bestell-Nr.	€/Stück
1000		<b>81 032 32</b>	<b>523,89</b>
1250		<b>81 032 33</b>	<b>557,80</b>
1500		<b>81 032 34</b>	<b>591,71</b>
2000		<b>81 032 35</b>	<b>659,53</b>



B x H x T (mm)  
**1000-2000 x 840 x 700**

- Buche-Massiv-Ablageboden, Stärke 25 mm, Fachhöhe: 540 mm
- Flächenlast max. 750 kg

Breite [mm]	Info	Bestell-Nr.	€/Stück
1000		<b>81 032 28</b>	<b>439,11</b>
1250		<b>81 032 29</b>	<b>489,99</b>
1500		<b>81 032 30</b>	<b>540,84</b>
2000		<b>81 032 31</b>	<b>642,57</b>



B x H x T (mm)  
**1000-2000 x 840 x 700**

### mit 1 Schublade

- Unterbau-Schublade rechts, Maße (B x H x T): 520 x 650 x 150 mm
- Schublade rollengelagert, Auszug 90%, Tragfähigkeit: 50 kg
- Flächenlast max. 750 kg

Breite [mm]	Info	Bestell-Nr.	€/Stück
1000		<b>81 032 36</b>	<b>591,71</b>
1250		<b>81 032 37</b>	<b>642,57</b>
1500		<b>81 032 38</b>	<b>693,43</b>
2000		<b>81 032 39</b>	<b>795,16</b>



B x H x T (mm)  
**1000-2000 x 840 x 700**

### mit 2 Schubladen

- Systemunterbau, Maße (B x H x T): 580 x 440 x 650 mm
- Schubladenmaße (B x H x T): 490 x 180 x 560 mm
- Schubladen rollengelagert mit Selbsteinlauf, Rücklaufsicherung, Auszug 90%, Tragfähigkeit: 100 kg
- Flächenlast max. 750 kg

Breite [mm]	Info	Bestell-Nr.	€/Stück
1000		<b>81 032 40</b>	<b>744,30</b>
1250		<b>81 032 41</b>	<b>778,20</b>
1500		<b>81 032 42</b>	<b>812,11</b>
2000		<b>81 032 43</b>	<b>879,93</b>



B x H x T (mm)  
**1500-2000 x 840 x 700**

### mit 1 Schublade und Ablagefach

- Unterbau-Container Maße (B x H x T): 580 x 800 x 650 mm
- Schubladen rollengelagert mit Selbsteinlauf, Rücklaufsicherung, Auszug 90%, Tragfähigkeit: 100 kg
- Flächenlast max. 1000 kg

#### Einteilung:

##### • Unten rechts:

- 1 x Schublade Innenmaße (B x H x T): 490 x 180 x 560 mm
- Tragfähigkeit: 100 kg
- Flügeltüre: Höhe 540 mm, Öffnungswinkel 180°

Breite [mm]	Info	Bestell-Nr.	€/Stück
1500		<b>81 027 36</b>	<b>795,16</b>
2000		<b>81 027 37</b>	<b>862,97</b>



B x H x T (mm)  
**1500-2000 x 840 x 700**

### mit 4 Schubladen

- Unterbau-Container Maße (B x H x T): 580 x 800 x 650 mm
- Schubladen rollengelagert mit Selbsteinlauf, Rücklaufsicherung, Auszug 90%
- Flächenlast max. 1000 kg

#### Einteilung:

##### • Unten rechts:

- 4 x Schubladen, Innenmaße (B x H x T): 490 x 180 x 560 mm
- Tragfähigkeit 100 kg

Breite [mm]	Info	Bestell-Nr.	€/Stück
1500		<b>81 027 38</b>	<b>998,61</b>
2000		<b>81 027 39</b>	<b>1.066,43</b>



B x H x T (mm)  
**1500-2000 x 840 x 700**

### mit 5 Schubladen

- Unterbau-Container Maße (B x H x T): 580 x 800 x 650 mm
- Schubladen rollengelagert mit Selbsteinlauf, Rücklaufsicherung, Auszug 90%
- Flächenlast max. 1000 kg

#### Einteilung:

##### • Unten rechts:

- 2 x Schubladen, Innenmaße (B x H x T): 490 x 120 x 560 mm
- 2 x Schubladen, Innenmaße (B x H x T): 490 x 150 x 560 mm
- 1 x Schubladen, Innenmaße (B x H x T): 490 x 180 x 560 mm
- Tragfähigkeit 100 kg

Breite [mm]	Info	Bestell-Nr.	€/Stück
1500		<b>81 027 40</b>	<b>1.100,34</b>
2000		<b>81 027 41</b>	<b>1.168,16</b>

## Werkbänke Serie BASIC-8 mit Buche-Massiv-Arbeitsplatte, 40 mm

- 4-Fuß Gestell mit zwei Gestellfußpaaren aus Profil-Stahlrohr (45 x 45 x 2 mm), Querstreben aus C-Profil (40 x 40 x 2 mm)
- Flächenlast max. 1250 kg



B x H x T (mm)  
**750-2000 x 840 x 700**

- Maße (H x T): 840 x 700 mm (Breite siehe Tabelle)

Breite [mm]	Info	Bestell-Nr.	€/Stück
750		<b>81 032 04</b>	<b>371,30</b>
1000		<b>81 032 05</b>	<b>405,21</b>
1250		<b>81 032 06</b>	<b>439,11</b>
1500		<b>81 032 07</b>	<b>473,03</b>
2000		<b>81 032 08</b>	<b>540,84</b>

- Hochwertige Pulverbeschichtung Gestell/Gehäuse lichtgrau (RAL7035)
- **Lieferung komplett montiert, ohne Werkzeug, Boxen oder anderes Zubehör**



B x H x T (mm)  
**750-2000 x 840 x 700**

### mit 1 Schublade

- Maße (H x T): 840 x 700 mm, Breite siehe Tabelle
- Unterbau-Schublade rechts Innenmaße (B x H x T): 520 x 160 x 650 mm
- Schublade rollengelagert mit Selbsteinlauf, Rücklaufsicherung, Auszug 90%, Tragkraft 50 kg
- Voll integrierte Griffleisten
- Zentralverschluss (Stiftzylinderschloss mit 2 Schlüsseln)

Breite [mm]	Info	Bestell-Nr.	€/Stück
750		<b>81 032 09</b>	<b>523,89</b>
1000		<b>81 032 10</b>	<b>557,80</b>
1250		<b>81 032 11</b>	<b>591,71</b>
1500		<b>81 032 12</b>	<b>625,61</b>
2000		<b>81 032 13</b>	<b>693,43</b>

## Werkbänke Serie BASIC-8 mit Buche-Massiv-Arbeitsplatte, 40 mm

- Maße (H x T): 840 x 700, Breite siehe Tabelle
- Schubladen rollengelagert mit Selbsteinlauf, Rücklaufsicherung, Auszug 90%, Tragfähigkeit: 100 kg
- Voll integrierte Griffleisten



B x H x T (mm)  
**750-2000 x 840 x 700**

### mit 3 Schubladen

- 4-Fuß Schweißgestell mit zwei Gestellfußpaaren aus Profil-Stahlrohr (45 x 45 x 2 mm), Querstreben aus Profil-Stahl-Rohr (40 x 40 x 2 mm)
- Unterbau-Container Maße (B x H x T): 580 x 620 x 650 mm

#### Einteilung:

##### • Unten rechts:

- 3 x Schubladen, Innenmaße (B x H x T):  
490 x 165 x 560 mm

- Tragfähigkeit: 100 kg

Breite [mm]	Info	Bestell-Nr.	€/Stück
750		<b>81 032 19</b>	<b>862,97</b>
1000		<b>81 032 20</b>	<b>896,89</b>
1250		<b>81 032 21</b>	<b>930,80</b>
1500		<b>81 032 22</b>	<b>964,70</b>
2000		<b>81 032 23</b>	<b>1.032,51</b>

- Zentralverschluss (Stiftzylinderschloss mit 2 Schlüsseln)
- Flächenlast max. 1250 kg

- **Lieferung komplett montiert, ohne Werkzeug, Boxen oder anderes Zubehör**



B x H x T (mm)  
**1250-1500 x 840 x 700**

### mit 3 Schubladen und Ablagefach

- 4-Fuß Schweißgestell mit zwei Gestellfußpaaren aus Profil-Stahlrohr (45 x 45 x 2 mm)
- Unterbau-Container Maße (B x H x T): 1145 x 620 x 650 mm

#### Einteilung:

##### • Unten links:

- Ablagefach: Höhe 540 mm  
- Mit verstellbarem Fachboden

##### • Unten rechts:

- 3 x Schubladen, Maße (B x H x T):  
490 x 180 x 560 mm

Breite [mm]	Info	Bestell-Nr.	€/Stück
1250		<b>81 027 71</b>	<b>930,80</b>
1500		<b>81 027 72</b>	<b>964,70</b>

## Werkbänke Serie BASIC-8 mit Buche-Massiv-Arbeitsplatte, 40 mm

- Schubladen rollengelagert mit Selbsteinlauf, Rücklaufsicherung, Auszug 90%
- Voll integrierte Griffleisten
- Zentralverschluss (Stiftzylinderschloss mit 2 Schlüsseln)
- Flächenlast max. 1250 kg

- Hochwertige Pulverbeschichtung Gestell/Gehäuse lichtgrau (RAL7035), Schubladen enzianblau (RAL5010)
- **Lieferung komplett montiert, ohne Werkzeug, Boxen oder anderes Zubehör**
- **Lieferung ohne Systemaufbau!**



B x H x T (mm)  
**1250-1500 x 840 x 700**

### mit 2 Schubladen und 2 Flügeltüren

- Unterbau-Container Maße (B x H x T): 1145 x 620 x 650 mm

#### Einteilung:

- **Unten links:**
  - 1 x Schublade, Innenmaße (B x H x T): 490 x 180 x 560 mm
  - Tragfähigkeit 100 kg
  - Flügeltür: Höhe 360 mm, Öffnungswinkel 180 °
- **Unten rechts:**
  - 1 x Schublade, Innenmaße (B x H x T): 490 x 180 x 560 mm
  - Tragfähigkeit 100 kg
  - Flügeltür: Höhe 360 mm, Öffnungswinkel 180 °

Breite [mm]	Info	Bestell-Nr.	€/Stück
1250		<b>81 027 73</b>	<b>930,80</b>
1500		<b>81 027 74</b>	<b>964,70</b>



B x H x T (mm)  
**1500 x 840 x 700**

### mit 6 Schubladen

- Unterbau-Container Maße (B x H x T): 1145 x 620 x 650 mm

#### Einteilung:

- **Unterbau:**
  - 6 x Schubladen, Innenmaße (B x H x T): 490 x 165 x 560 mm
  - Tragfähigkeit 100 kg

Info	Bestell-Nr.	€/Stück
	<b>81 007 11</b>	<b>1.235,97</b>



B x H x T (mm)  
**1250-1500 x 840 x 700**

### mit 3 Schubladen und Flügeltür

- Unterbau-Container Maße (B x H x T): 1145 x 620 x 650 mm

#### Einteilung:

- **Unten links:**
  - 3 x Schubladen, Innenmaße (B x H x T): 490 x 560 x 180 mm
  - Tragfähigkeit: 100 kg
- **Unten rechts:**
  - Flügeltür: Höhe 540 mm
  - Öffnungswinkel 180°
  - Mit einem Fachboden (höhenverstellbar)

Breite [mm]	Info	Bestell-Nr.	€/Stück
1250		<b>81 027 75</b>	<b>998,61</b>
1500		<b>81 027 76</b>	<b>1.032,51</b>

## Werkbänke Serie BASIC-8 mit Buche-Massiv-Arbeitsplatte, 40 mm

- 4-Fuß Gestell mit zwei Gestellfußpaaren aus Profil-Stahlrohr (45 x 45 x 2 mm)
- Schubladen rollengelagert mit Selbsteinlauf, Rücklaufsicherung, Auszug 90%
- Voll integrierte Griffleisten
- Zentralverschluss (Stiftzylinderschloss mit 2 Schlüsseln)
- Flächenlast max. 1250 kg

- Hochwertige Pulverbeschichtung Gestell/Gehäuse lichtgrau (RAL7035), Schubladen/Türen enzianblau (RAL5010)
- **Lieferung komplett montiert, ohne Werkzeug, Boxen oder anderes Zubehör**
- **Lieferung ohne Systemaufbau oder Lochplatte**



B x H x T (mm)  
**2000 x 840 x 700**

### mit 6 Schubladen und Ablagefach

- Unterbau-Container Maße (B x H x T): 580 x 620 x 650 mm

#### Einteilung:

- **Unten links:**
  - 3 x Schubladen, Innenmaße (B x H x T): 490 x 165 x 560 mm
  - Tragfähigkeit 100 kg
- **Unten Mitte:**
  - 1 x Ablageboden halbe Tiefe, hinten geschlossen
- **Unten rechts:**
  - 3 x Schubladen, Innenmaße (B x H x T): 490 x 165 x 560 mm
  - Tragfähigkeit 100 kg

Info	Bestell-Nr.	€/Stück
	<b>81 027 79</b>	<b>1.490,29</b>



B x H x T (mm)  
**2000 x 840 x 700**

### mit 2 Schubladen, 2 Türen und Ablagefach

- Unterbau-Container Maße (B x H x T): 1800 x 800 x 650 mm
- Schubladen rollengelagert mit Selbsteinlauf, Rücklaufsicherung, Auszug 90%
- Flächenlast max. 1250 kg

#### Einteilung:

- **Unten links:**
  - 1 x Schublade Innenmaße (B x H x T): 490 x 180 x 560 mm
  - Tragfähigkeit: 100 kg
  - Flügeltür: Höhe 360, Öffnungswinkel 180°
- **Unten mitte:**
  - 1 x Ablageboden (hinten geschlossen)
- **Unten rechts:**
  - 1 x Schublade Innenmaße (B x H x T): 490 x 180 x 560 mm
  - Tragfähigkeit: 100 kg
  - Flügeltür: Höhe 360, Öffnungswinkel 180°

Info	Bestell-Nr.	€/Stück
	<b>81 027 77</b>	<b>1.235,97</b>



B x H x T (mm)  
**2000 x 840 x 700**

### mit 9 Schubladen

- Unterbau-Container Maße (B x H x T): 1701 x 620 x 650 mm

#### Einteilung:

- **Unten links:**
  - 3 x Schubladen, Innenmaße (B x H x T): 490 x 180 x 560 mm
  - Tragfähigkeit 100 kg
- **Unten Mitte:**
  - 3 x Schubladen, Innenmaße (B x H x T): 490 x 180 x 560 mm
  - Tragfähigkeit 100 kg
- **Unten rechts:**
  - 3 x Schubladen, Innenmaße (B x H x T): 490 x 180 x 560 mm
  - Tragfähigkeit 100 kg

Info	Bestell-Nr.	€/Stück
	<b>81 007 13</b>	<b>1.812,41</b>



B x H x T (mm)  
**1500 x 840 x 900**

### mit 5 Schubladen und 1 Flügeltür

- Unterbau-Container Maße (B x H x T): 1145 x 620 x 650 mm
- Durchgehende Griffleiste ErgoScript®: mit integrierter Klarsichtabdeckung und Beschriftungsstreifen

#### Einteilung:

- **Oben:**
  - 1 x Schublade, Innenmaße (B x H x T): 1055 x 60 x 560 mm
  - 1 x Schublade, Innenmaße (B x H x T): 1055 x 120 x 560 mm
  - Tragfähigkeit 50 kg
- **Unten links:**
  - Flügeltür: Höhe 360 mm, Öffnungswinkel 180 °
- **Unten rechts:**
  - 3 x Schublade, Innenmaße (B x H x T): 490 x 120 x 560 mm
  - Tragfähigkeit 100 kg

Info	Bestell-Nr.	€/Stück
	<b>81 007 06</b>	<b>1.820,90</b>

## Fahrbare Werkbänke Serie BASIC-8 mit Buche-Massiv-Arbeitsplatte, 40 mm

- Mit Ablageboden unten, Fachhöhe 620 mm
- 2 x Bock- und 2 x Lenkrollen
- Bügel-/Schiebegriff (lose beiliegend)
- Flächenlast max. 450 kg



B x H x T (mm)  
**750-2000 x 880 x 650**

- Mit Ablageboden unten, Fachhöhe 580 mm

Breite [mm]	Info	Bestell-Nr.	€/Stück
750		<b>81 027 92</b>	<b>574,76</b>
1000		<b>81 027 93</b>	<b>625,61</b>
1250		<b>81 027 94</b>	<b>676,49</b>
1500		<b>81 027 95</b>	<b>727,34</b>
2000		<b>81 027 96</b>	<b>829,07</b>



B x H x T (mm)  
**750-2000 x 880 x 650**

### mit 1 Schublade

- Schublade rollengelagert mit Selbsteinlauf, Rücklaufsicherung, Auszug 90%, Tragkraft 50 kg
- Voll integrierte Griffleisten
- Zentralverschluss (Stiftzylinderschloss mit 2 Schlüsseln)
- Mit Ablageboden unten, Fachhöhe 580 mm

#### Einteilung:

- **Unten rechts:**
  - 1 x Schublade, Innenmaße (B x H x T): 490 x 150 x 560 mm
  - Tragfähigkeit 50 kg

Breite [mm]	Info	Bestell-Nr.	€/Stück
750		<b>81 028 02</b>	<b>727,34</b>
1000		<b>81 028 03</b>	<b>778,20</b>
1250		<b>81 028 04</b>	<b>829,07</b>
2000		<b>81 028 06</b>	<b>981,66</b>

- Hochwertige Pulverbeschichtung Gestell/Gehäuse lichtgrau (RAL7035), vorhandene Schubladen enzianblau (RAL5010)
- **Lieferung komplett montiert, ohne Werkzeug, Boxen oder anderes Zubehör**



B x H x T (mm)  
**750-2000 x 880 x 650**

### mit 3 Schubladen

- Schublade rollengelagert mit Selbsteinlauf, Rücklaufsicherung, Auszug 90%, Tragkraft 100 kg
- Voll integrierte Griffleisten
- Zentralverschluss (Stiftzylinderschloss mit 2 Schlüsseln)
- Mit Ablageboden unten, Fachhöhe 620 mm

#### Einteilung:

- **Unten rechts:**
  - 3 x Schublade, Innenmaße (B x H x T): 490 x 180 x 560 mm
  - Tragfähigkeit 100 kg

Breite [mm]	Info	Bestell-Nr.	€/Stück
750		<b>81 028 12</b>	<b>1.066,43</b>
1000		<b>81 028 13</b>	<b>1.117,29</b>
1250		<b>81 028 14</b>	<b>1.168,16</b>
1500		<b>81 028 15</b>	<b>1.219,01</b>
2000		<b>81 028 16</b>	<b>1.320,74</b>



B x H x T (mm)  
**1250-1500 x 880 x 700**

### mit 3 Schubladen und Flügeltür

- Schubladen rollengelagert mit Selbsteinlauf, Rücklaufsicherung, Auszug 90%
- Voll integrierte Griffleisten
- Zentralverschluss (Stiftzylinderschloss mit 2 Schlüsseln)

#### Einteilung:

- **Unten links:**
  - 3 x Schubladen, Innenmaße (B x H x T): 490 x 180 x 560 mm
  - Tragfähigkeit 100 kg
- **Unten rechts:**
  - Flügeltür: Höhe 540 mm, Öffnungswinkel 180 °
  - Mit einem Fachboden (höhenverstellbar)

Breite [mm]	Info	Bestell-Nr.	€/Stück
1250		<b>81 028 26</b>	<b>1.134,24</b>
1500		<b>81 028 27</b>	<b>1.168,16</b>

## Fahrbare Werkbänke Serie BASIC-8 mit Buche-Massiv-Arbeitsplatte, 40 mm, mit absenkbarem Fahrgestell

- Maße (H x T): 880 x 700 mm, Breite siehe Tabelle
- Schubladen rollengelagert mit Selbsteinlauf, Rücklaufsicherung, Auszug 90%
- Voll integrierte Griffleisten
- Zentralverschluss (Stiftzylinderschloss mit 2 Schlüsseln)
- 2 x Bock- und 2 x Lenkrollen
- Bügel-/Schiebegriff (lose beiliegend)



B x H x T (mm)  
**750-2000 x 880 x 700**

### mit 1 Schublade

- Mit Ablageboden unten, Fachhöhe 580 mm

#### Einteilung:

- **Unten rechts:**
  - 1 x Schublade, Innenmaße (B x H x T): 490 x 150 x 560 mm
  - Tragfähigkeit 50 kg

Breite [mm]	Info	Bestell-Nr.	€/Stück
750		<b>81 028 07</b>	<b>913,84</b>
1000		<b>81 028 08</b>	<b>964,70</b>
1250		<b>81 028 09</b>	<b>1.015,57</b>
1500		<b>81 028 10</b>	<b>1.066,43</b>
2000		<b>81 028 11</b>	<b>1.168,16</b>



B x H x T (mm)  
**750-2000 x 880 x 700**

### mit 3 Schubladen

- Mit Ablageboden unten, Fachhöhe 620 mm

#### Einteilung:

- **Unten rechts:**
  - 3 x Schublade, Innenmaße (B x H x T): 490 x 180 x 560 mm
  - Tragfähigkeit 100 kg

Breite [mm]	Info	Bestell-Nr.	€/Stück
750		<b>81 028 17</b>	<b>1.252,93</b>
1000		<b>81 028 18</b>	<b>1.303,79</b>
1250		<b>81 028 19</b>	<b>1.354,66</b>
1500		<b>81 028 20</b>	<b>1.405,51</b>
2000		<b>81 028 21</b>	<b>1.507,24</b>



B x H x T (mm)  
**1250-1500 x 880 x 700**

### mit 3 Schubladen und Flügeltür

#### Einteilung:

- **Unten links:**
  - 3 x Schubladen, Innenmaße (B x H x T): 490 x 180 x 560 mm
  - Tragfähigkeit 100 kg
- **Unten rechts:**
  - Flügeltür: Höhe 540 mm, Öffnungswinkel 180 °
  - Mit einem Fachboden (höhenverstellbar)

Breite [mm]	Info	Bestell-Nr.	€/Stück
1250		<b>81 028 28</b>	<b>1.320,74</b>
1500		<b>81 028 29</b>	<b>1.354,66</b>



B x H x T (mm)  
**1000-2000 x 880 x 700**

### mit 3 Schubladen und Ablagefach

#### Einteilung:

- **Unten rechts:**
  - 3 x Schublade, Innenmaße (B x H x T): 490 x 180 x 560 mm
  - Tragfähigkeit: 100 kg
- **Unten links:**
  - Unterbaucontainer mit Einschiebetür und ein-/ausfahrbarem Schraubstock per Klappflitz (Backenbreite 120 mm)
  - Klappflitz mit optimaler Höheneinstellung und Drehfunktion

Breite [mm]	Info	Bestell-Nr.	€/Stück
1000		<b>81 028 22</b>	<b>2.558,40</b>
1250		<b>81 028 23</b>	<b>2.609,27</b>
1500		<b>81 028 24</b>	<b>2.660,13</b>
2000		<b>81 028 25</b>	<b>2.761,86</b>

## Montagewagen

- Arbeitsplatte variabel, siehe Tabelle, Stärke bzw. Höhe 25 mm
- Schubladen rollengelagert mit Selbsteinlauf, Rücklaufsicherung, Auszug 90%
- Voll integrierte Griffleisten
- Zentralverschluss (Stiftzylinderschloss mit 2 Schlüsseln)
- 2 x Bock- und 2 x Lenkrollen mit Feststeller
- Schiebebügel an rechter Seite angebracht (Bügel steht 135 mm über)



B x H x T (mm)  
**1145 x 880 x 700**

### Einteilung:

- **Unten links:** - 4 x Schubladen Maße (B x H x T): 490 x 180 x 560 mm  
- Tragfähigkeit: 100 kg
- **Unten rechts:** - Flügeltür: Höhe 720 mm  
- Öffnungswinkel 180°  
- Mit einem Fachboden (höhenverstellbar)

Ausführung	Info	Bestell-Nr.	€/Stück
Buche		<b>81 007 19</b>	<b>1.354,66</b>
Metallauflage mit Antirutschmatte		<b>81 007 20</b>	<b>1.388,56</b>

- Dokumententasche auf rechter Seite, mit integrierter 4-kant Systemlochung
- Dokumententasche Maße (B x H x T): 325 x 200 x 55 mm
- Hochwertige Pulverbeschichtung Gestell/Gehäuse lichtgrau (RAL7035), Schubladen/Tür enzianblau (RAL5010)
- **Lieferung komplett montiert, ohne Werkzeug, Boxen oder anderes Zubehör**
- **Nicht mit Systemaufbau kompatibel!**



B x H x T (mm)  
**1145 x 975 x 650**

### Einteilung:

- **Unten links:** - 4 x Schubladen, Innenmaße (B x H x T): 490 x 180 x 560 mm  
- Tragfähigkeit 100 kg
- **Unten rechts:** - 4 x Schubladen, Innenmaße (B x H x T): 490 x 180 x 560 mm  
- Tragfähigkeit 100 kg

Ausführung	Info	Bestell-Nr.	€/Stück
Buche		<b>81 007 21</b>	<b>1.575,06</b>
Metallauflage mit Antirutschmatte		<b>81 007 22</b>	<b>1.608,97</b>

## Rollwerkbänke

- Arbeitsplatte variabel, siehe Tabelle, Stärke 25 mm
- Alle Schubladen beidseitig ausziehbar, mit Schubladen-Einzelsicherung, Auszug 65%
- Voll integrierte Griffleisten
- Zentralverschluss
- 2 x Bock- und 2 x Lenkrollen, davon eine mit Feststeller
- Schiebebügel an rechter Seite angebracht (steht 105 mm über)



B x H x T (mm)  
**960 x 950 x 450**

81 028 32

### Einteilung:

- **Links:** - 2 x offenes Ablagefach (B x H x T): 295 x 395 x 435 mm  
- Aufkantung 50 mm
- **Rechts:** - 2 x Schubladen, Innenmaße (B x H x T): 500 x 65 x 400 mm  
- 3 x Schubladen, Innenmaße (B x H x T): 500 x 125 x 400 mm  
- 1 x Schubladen, Innenmaße (B x H x T): 500 x 190 x 400 mm  
- Tragfähigkeit 30 kg

Ausführung	Info	Bestell-Nr.	€/Stück
Buche		<b>81 028 32</b>	<b>625,19</b>
ABS-Kunststoff		<b>81 028 33</b>	<b>635,79</b>

- Rechte Seitenwand mit 4-kant Systemlochung
- Hochwertige Pulverbeschichtung Gestell/Gehäuse anthrazitgrau (RAL7016), Schubladen lichtgrau (RAL7035)
- **Lieferung komplett montiert, ohne Werkzeug, Boxen oder anderes Zubehör**
- **Nicht mit Systemaufbau kompatibel!**



B x H x T (mm)  
**960 x 950 x 450**

81 028 31

- 2 x Schubladen, Innenmaße (B x H x T): 500 x 65 x 400 mm
- 3 x Schubladen, Innenmaße (B x H x T): 500 x 125 x 400 mm
- 1 x Schubladen, Innenmaße (B x H x T): 500 x 190 x 400 mm

Ausführung	Info	Bestell-Nr.	€/Stück
Buche		<b>81 028 30</b>	<b>593,40</b>
ABS-Kunststoff		<b>81 028 31</b>	<b>604,00</b>



**Systemaufbau-Set für Werkbänke mit 1500/2000 mm Arbeitsplatte**

- System-Stützen werden mittels eines Montageadapters direkt mit der Arbeitsplatte verschraubt
- Die Einbauhöhe ist stufenlos wählbar
- An der Lochplatte können davor oder dahinter die Anbauelemente Etagenbord, Metallablage und Halteschiene montiert werden
- Die Stärke der Arbeitsplatte muss mind. 40 mm betragen und es muss sich um eine Arbeitsplatte mit massivem Kern handeln
- **Maße (H x T): 900 x 300 mm, Breite siehe Tabelle**
- Belastbarkeit max. 30 kg
- **Lieferumfang:**
  - Lochplatte (B x T x H): 1415/1915 x 40 x 450 mm
  - Einhängeschiene 1415/1915 mm für Lochplatte zur Aufnahme von Sichtlagerkästen
  - Etagenboard (B x T x H): 1500/2000 x 310 x 75 mm
  - Metallablage, neigbar von 0°-30° (B x T x H): 1415/1915 x 300 x 160 mm
- **Wird zerlegt geliefert**
- **Lieferung ohne Werkzeuge, Boxen oder anderes Zubehör**

Breite [mm]	Info	Bestell-Nr.	€/Stück
1500		<b>81 007 12</b>	<b>693,43</b>
2000		<b>81 007 18</b>	<b>761,26</b>



**Ablagekasten für Lochplatten**

- Für Lochplatte, Rückwandverkleidung und Werkbankfuß

Maße (B x H x T) [mm]	Info	Bestell-Nr.	€/Stück
300 x 65 x 125		<b>81 007 09</b>	<b>23,89</b>
450 x 65 x 125		<b>81 007 10</b>	<b>26,54</b>

**Lochplatte zu Werkbankmontage**

- Lochblech mit Vierkantsystemlochung (10 x 10 mm)
- Zur Montage an einer Werkbank der Serie BASIC-7, BASIC-8
- Maße (H x T): 450 x 15 mm (Breite siehe Tabelle)
- Belastbarkeit max. 10 kg
- **Lieferung ohne Werkzeuge, ohne Boxen und anderes Zubehör**



**ohne Zubehör**

Breite [mm]	Info	Bestell-Nr.	€/Stück
1500		<b>81 007 14</b>	<b>145,96</b>
2000		<b>81 007 15</b>	<b>165,30</b>



**mit Zubehör**

Breite [mm]	Info	Bestell-Nr.	€/Stück
1500		<b>81 007 16</b>	<b>244,14</b>
2000		<b>81 007 17</b>	<b>269,57</b>

- **Lieferumfang:**
  - 1 x Ablagekasten (B x T x H): 300 x 125 x 65 mm
  - 1 x Ablagekasten (B x T x H): 450 x 125 x 65 mm
  - 3 x Doppel-Haken, Tiefe 35 mm
  - 4 x Einfach-Haken, Tiefe 35 mm

- 1 x Rund-Halter ø 40 mm
- 1 x U-Halter, Tiefe 20 mm
- 3 x Einfach-Halter, Tiefe 100 mm

- **Lieferung ohne Werkzeuge, ohne Boxen und anderes Zubehör**

**Lochplatte zur Wandmontage mit Zubehör**

- Lochblech mit Vierkantsystemlochung (10 x 10 mm)
- Zur Wandmontage (Lieferung ohne Montagematerial)
- Maße (B x H x T): 1500 x 450 x 15 mm
- Belastbarkeit max. 10 kg
- **Lieferumfang:**
  - 1 x Ablagekasten (B x T x H): 300 x 125 x 65 mm
  - 1 x Ablagekasten (B x T x H): 450 x 125 x 65 mm
  - 3 x Doppel-Haken, Tiefe 35 mm
  - 4 x Einfach-Haken, Tiefe 35 mm



- 1 x Rund-Halter ø 40 mm
- 1 x U-Halter, Tiefe 20 mm
- 3 x Einfach-Halter, Tiefe 100 mm

- **Lieferung ohne Werkzeuge, ohne Boxen und anderes Zubehör**

Breite [mm]	Info	Bestell-Nr.	€/Stück
1500		<b>81 007 07</b>	<b>231,43</b>



**Haken-Set für Lochplatten, 12-teilig**

- Für Lochplatte, Rückwandverkleidung und Werkbankfuß
- **Bestehend aus:**
  - 3 x Doppel-Haken, Tiefe 35 mm
  - 4 x Einfach-Haken, Tiefe 35 mm
  - 3 x Einfach-Halter, Tiefe 100 mm
  - 1 x Rund-Halter, ø 40 mm
  - 1 x U-Halter, Tiefe 20 mm

Info	Bestell-Nr.	€/Stück
	<b>81 007 08</b>	<b>58,39</b>

**Einteilungsset für Rollwerkbank, für Schubladen mit 65 mm Höhe**

- 3 Rasterleisten Tiefe / 2 Rasterleisten Breite
- Maße (B x H x T): 500 x 400 x 50 mm

Info	Bestell-Nr.	€/Set
	<b>81 007 23</b>	<b>23,00</b>

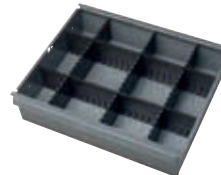

**Einteilungsset für Rollwerkbank, für Schubladen mit 130-180 mm Höhe**

- 3 Rasterleisten Tiefe / 2 Rasterleisten Breite
- Maße (B x H x T): 500 x 400 x 100 mm

Info	Bestell-Nr.	€/Set
	<b>81 007 24</b>	<b>28,30</b>



**Antirutschmatte für Rollwerkbank**

- Maße (B x H x T): 500 x 400 x 2 mm

Info	Bestell-Nr.	€/Set
	<b>81 007 25</b>	<b>19,46</b>

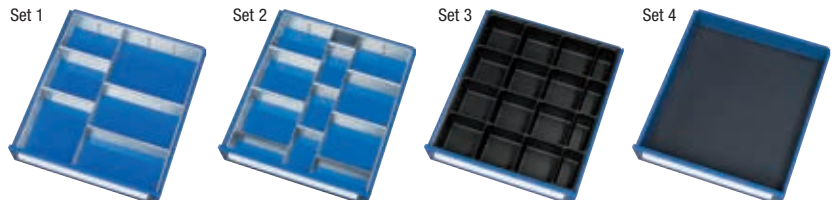

**Schubladen-Einteilungen für Werkbänke und Montagewagen**

**Set 1**

- Rahmen-Einsatz 4-teilig
- 1 x Trennwand 560 mm
- 4 x Trennblech 2 x 190, 2 x 285 mm

**Set 2**

- Rahmen-Einsatz 4-teilig
- 2 x Trennwand 560 mm
- 9 x Trennblech 3 x 95, 6 x 190 mm

**Set 3**

- Kleinteileeinsatz mit 16 Fächern
- 12 x B128 x B128 mm, 4 x B60 x T128 mm

**Set 4**

- Anti-Rutsch-Matte B490 x T560 mm
- kann auch zusammen mit den anderen Sets verwendet werden

Typ	für Höhe mm	Info	Bestell-Nr.	€/Set
Set 1	60-90		<b>81 027 42</b>	<b>22,56</b>
Set 1	120-150		<b>81 027 43</b>	<b>39,80</b>
Set 1	180-360		<b>81 027 44</b>	<b>61,03</b>
Set 2	60-90		<b>81 027 45</b>	<b>33,17</b>
Set 2	120-150		<b>81 027 46</b>	<b>55,06</b>
Set 2	180-360		<b>81 027 47</b>	<b>80,93</b>
Set 3*	60-90		<b>81 027 48</b>	<b>45,11</b>
Set 3**	120-180		<b>81 027 49</b>	<b>55,73</b>
Set 4	60-180		<b>81 027 50</b>	<b>15,93</b>

\* Einsatzhöhe 40 mm

\*\* Einsatzhöhe 90 mm



## Werktisch Serie adlatus 300

- 2 Doppelhubsäulen mit Kufen inkl. Nivellierfüßen
- Elektrische Verstellung der Doppelhubsäulen per Knopfdruck
- Geräuscharme, stufenlose und synchrone Verstellung der Arbeitshöhe auch bei unsymmetrischer Belastung

- Optionales Betreiben des Systems durch Akku möglich (separat zu bestellendes Zubehör)
- Flächenlast max. 300 kg
- **Lieferung komplett montiert, ohne Werkzeug, Boxen oder anderes Zubehör**



B x H x T (mm)  
**750-2000 x 720-1120 x 800**

### mit Buche-Massiv-Arbeitsplatte, 25 mm

- Maße (H x T): 720-1120 x 800 mm, Breite siehe Tabelle

Breite [mm]	Info	Bestell-Nr.	€/Stück
750		81 009 93	1.632,70
1000		81 009 94	1.665,76
1250		81 009 95	1.696,29
1500		81 009 96	1.729,34
2000		81 009 97	1.792,91



B x H x T (mm)  
**750-2000 x 720-1120 x 1000**

### mit Buche-Massiv-Arbeitsplatte, 25 mm

- Maße (H x T): 720-1120 x 1000 mm, Breite siehe Tabelle

Breite [mm]	Info	Bestell-Nr.	€/Stück
750		81 009 98	1.660,67
1000		81 009 99	1.698,81
1250		81 010 00	1.739,50
1500		81 010 01	1.777,66
2000		81 010 02	1.856,50



B x H x T (mm)  
**750-2000 x 720-1200 x 800**

### mit Melamin-Belag Arbeitsplatte, 22 mm

- Maße (H x T): 720-1120 x 800 mm, Breite siehe Tabelle

Breite [mm]	Info	Bestell-Nr.	€/Stück
750		81 010 19	1.597,09
1000		81 010 20	1.619,99
1250		81 010 21	1.640,33
1500		81 010 22	1.660,67
2000		81 010 23	1.703,90



B x H x T (mm)  
**750-2000 x 720-1120 x 1000**

### mit Melamin-Belag Arbeitsplatte, 22 mm

- Maße (H x T): 720-1120 x 1000 mm, Breite siehe Tabelle

Breite [mm]	Info	Bestell-Nr.	€/Stück
750		81 010 24	1.617,44
1000		81 010 25	1.642,87
1250		81 010 26	1.668,30
1500		81 010 27	1.693,74
2000		81 010 28	1.744,60

## Unterbau-Container für Werkzeuge der Serie adlatus 300

- Tragkraft pro Schublade: 35 kg

- Zentralverschluss (Stiftzylinderschloss mit 2 Schlüsseln)



### mit 1 Schublade

- Unterbau-Container Maße (B x H x T): 425 x 175 x 600 mm
- Schubladen-Maße (B x H x T): 390 x 150 x 560 mm

Info	Bestell-Nr.	€/Stück
	81 010 29	279,74



### mit 2 Schubladen

- Unterbau-Container Maße (B x H x T): 480 x 395 x 600 mm
- 1. Schublade
  - Innenmaße: 390 x 150 x 560 mm
- 2. Schublade
  - Innenmaße: 390 x 180 x 560 mm
- Durchgehende teilintegrierte Griffleiste inkl. Beschriftungsstreifen

Info	Bestell-Nr.	€/Stück
	81 010 30	409,44



### mit 3 Schubladen

- Unterbau-Container Maße (B x H x T): 480 x 395 x 600 mm
- 1. Schublade
  - Innenmaße: 390 x 90 x 560 mm
- 2. und 3. Schublade
  - Innenmaße: 390 x 120 x 560 mm
- Durchgehende teilintegrierte Griffleiste inkl. Beschriftungsstreifen

Info	Bestell-Nr.	€/Stück
	81 010 31	485,74

## Rollcontainer

- Container Maße (B x H x T): 480 x 540 x 600 mm
- Inkl. Metallauflage auf Oberseite mit 4-seitigem Abrollrand (Höhe: 20 mm) und Anti-Rutsch-Matte
- Mit angebrachtem Schiebebügel auf der Vorderseite

- Tragkraft pro Schublade: 35 kg
- Durchgehende teilintegrierte Griffleiste inkl. Beschriftungsstreifen
- Zentralverschluss (Stiftzylinderschloss mit 2 Schlüsseln)
- 4 Lenkrollen



### mit 2 Schubladen

- 1. Schublade
  - Innenmaße: 390 x 150 x 560 mm
- 2. Schublade
  - Innenmaße: 390 x 180 x 560 mm

Info	Bestell-Nr.	€/Stück
	81 010 32	579,83



### mit 3 Schubladen

- 1. Schublade
  - Innenmaße: 390 x 90 x 560 mm
- 2. und 3. Schublade
  - Innenmaße: 390 x 120 x 560 mm

Info	Bestell-Nr.	€/Stück
	81 010 33	656,13

## Werkstisch Serie adlatus 600 mit Buche-Massiv-Arbeitsplatte, 40 mm

- Elektrische Verstellung der Hubsäulen per Knopfdruck
- Geräuscharme, stufenlose und synchrone Verstellung der Arbeitshöhe auch bei unsymmetrischer Belastung
- Optionales Betreiben des Systems durch Akku möglich (separat zu bestellendes Zubehör)



B x H x T (mm)  
**750-2000 x 740-1140 x 700**

- Maße (H x T): 740-1140 x 700 mm, Breite siehe Tabelle
- 4 Hubsäulen mit Kufen inkl. Nivellierfüßen

Breite [mm]	Info	Bestell-Nr.	€/Stück
750		<b>81 010 34</b>	<b>2.679,20</b>
1000		<b>81 010 35</b>	<b>2.722,43</b>
1250		<b>81 010 36</b>	<b>2.765,67</b>
1500		<b>81 010 37</b>	<b>2.807,63</b>
2000		<b>81 010 38</b>	<b>2.894,09</b>



B x H x T (mm)  
**750-2000 x 740-1140 x 900**

- Maße (H x T): 740-1140 x 900 mm, Breite siehe Tabelle
- 4 Hubsäulen mit Kufen inkl. Nivellierfüßen

Breite [mm]	Info	Bestell-Nr.	€/Stück
750		<b>81 010 39</b>	<b>2.718,61</b>
1000		<b>81 010 40</b>	<b>2.772,03</b>
1250		<b>81 010 41</b>	<b>2.825,43</b>
1500		<b>81 010 42</b>	<b>2.878,84</b>
2000		<b>81 010 43</b>	<b>2.985,64</b>



B x H x T (mm)  
**2500-3000 x 740-1140 x 700**

- Maße (H x T): 740-1140 x 700 mm, Breite siehe Tabelle
- 8 Hubsäulen mit Kufen inkl. Nivellierfüßen

Breite [mm]	Info	Bestell-Nr.	€/Stück
2500		<b>81 010 44</b>	<b>5.531,34</b>
3000		<b>81 010 45</b>	<b>5.615,26</b>



B x H x T (mm)  
**2500-3000 x 740-1140 x 900**

- Maße (H x T): 740-1140 x 900 mm, Breite siehe Tabelle
- 8 Hubsäulen mit Kufen inkl. Nivellierfüßen

Breite [mm]	Info	Bestell-Nr.	€/Stück
2500		<b>81 010 46</b>	<b>5.650,87</b>
3000		<b>81 010 47</b>	<b>5.757,67</b>

## Unterbau-Container für Werkstische der Serie adlatus 600

- Schubladen rollengelagert mit Selbsteinlauf, Rücklaufsicherung, Auszug 90%
- Durchgehende Griffleiste ErgoScript®: mit integrierter Klarsichtabdeckung und Beschriftungsstreifen

- Tragkraft pro Schublade: 100 kg
- Zentralverschluss (Stiftzylinderschloss mit 2 Schlüsseln)



### mit 1 Schublade

- Unterbau Maße (B x H x T): 525 x 175 x 650 mm
- Schubladen-Maße (B x H x T): 490 x 150 x 560 mm

Info	Bestell-Nr.	€/Stück
	<b>81 010 48</b>	<b>178,01</b>



### mit 4 Schubladen

- Unterbau-Container Maße (B x H x T): 580 x 440 x 650 mm
- Schubladen-Maße (B x H x T): 490 x 90 x 560 mm

Info	Bestell-Nr.	€/Stück
	<b>81 010 49</b>	<b>635,79</b>



### mit 3 Schubladen

- Unterbau-Container Maße (B x H x T): 580 x 440 x 650 mm
- Schubladen-Maße (B x H x T):
  - 1. Schublade: 490 x 60 x 560 mm
  - 2. Schublade: 490 x 120 x 560 mm
  - 3. Schublade: 490 x 180 x 560 mm

Info	Bestell-Nr.	€/Stück
	<b>81 010 50</b>	<b>541,69</b>

## Rollcontainer

- Inkl. Metallauflage auf Oberseite mit 4-seitigem Abrollrand (Höhe: 20 mm) und Anti-Rutsch-Matte
- Mit angebrachtem Schiebebügel auf der Vorderseite
- Schubladen rollengelagert mit Selbststeinlauf, Rücklaufsicherung, Auszug 90%
- Tragkraft pro Schublade: 100 kg

- Durchgehende Griffleiste ErgoScript®: mit integrierter Klarsichtabdeckung und Beschriftungsstreifen
- Zentralverschluss (Stiftzylinderschloss mit 2 Schlüsseln)
- 2 x Bock- und 2 x Lenkrollen mit Feststeller



### mit 4 Schubladen

- Container Maße (B x H x T): 580 x 565 x 650 mm
- Schubladen-Maße (B x H x T): 490 x 90 x 560 mm

Info	Bestell-Nr.	€/Stück
	<b>81 010 51</b>	<b>857,04</b>



### mit 2 Schubladen

- Container Maße (B x H x T): 580 x 565 x 650 mm
- Schubladen-Maße (B x H x T): 490 x 180 x 560 mm

Info	Bestell-Nr.	€/Stück
	<b>81 010 52</b>	<b>668,84</b>



### mit 3 Schubladen

- Container Maße (B x H x T): 580 x 565 x 650 mm
- Schubladen-Maße (B x H x T): 490 x 120 x 560 mm

Info	Bestell-Nr.	€/Stück
	<b>81 010 53</b>	<b>762,94</b>



### mit 3 Schubladen

- Container Maße (B x H x T): 580 x 565 x 650 mm
- Schubladen-Maße (B x H x T):
  - 1. Schublade: 490 x 60 x 560 mm
  - 2. Schublade: 490 x 120 x 560 mm
  - 3. Schublade: 490 x 180 x 560 mm

Info	Bestell-Nr.	€/Stück
	<b>81 010 54</b>	<b>762,94</b>



### Komfort-Bedienelement für Werktaische der Serie adlatus

- Mit Auf-/Ab-Taste, 4 Memorypositionen und digitaler Höhenanzeige

Info	Bestell-Nr.	€/Stück
	<b>81 010 55</b>	<b>99,51</b>



### 24 V Akku-Box mit 2,2 Ah für elektrisch höhenverstellbare Arbeitsplätze

- Akkualarmton und LED-Leuchtanzeige wenn der Akku aufgeladen werden muss
- Thermoschutzschalter und Überstromschutz

Info	Bestell-Nr.	€/Stück
	<b>81 010 56</b>	<b>343,33</b>



### Rollensatz für Werkbänke Serie adlatus 300 und 600

- Maße (B x H x T): 100 x 125 x 30 mm
- Die Arbeitshöhe des Werktaisches erhöht sich um 125 mm
- Die Flächenlast bleibt unverändert

Typ	Info	Bestell-Nr.	€/Stück
2 x Bock- und 2 x Lenkrollen mit Feststeller		<b>81 010 57</b>	<b>356,04</b>
4 x Lenkrollen mit Feststeller		<b>81 010 58</b>	<b>406,90</b>
2 x Bock- und 4 x Lenkrollen mit Feststeller		<b>81 010 59</b>	<b>661,21</b>
6 x Lenkrollen mit Feststeller		<b>81 010 60</b>	<b>737,51</b>



### CPU-Halter

- Maße (B x H x T): 150-230 x 500 x 500 mm
- Breite des Halters zwischen 150 und 230 mm
- Stufenlos an den CPU anpassbar

Info	Bestell-Nr.	€/Stück
	<b>81 010 61</b>	<b>122,07</b>



### Tastaturauszug

- Maße (B x H x T): 640 x 485 x 85
- Mit ausziehbarer Mauseauflage

Info	Bestell-Nr.	€/Stück
	<b>81 010 62</b>	<b>165,30</b>

## Schwerlastwerkbank mit Buche-Massiv-Arbeitsplatte, 50 mm

• Flächenlast max. 2500 kg



- Maße (T x H): 700 x 850 mm (Breite siehe Tabelle)
- 4-Fuß Gestell mit zwei Gestellfußpaaren aus Profil-Stahlrohr (80 x 80 x 3 mm). Gestellfüße unten mit Bodenverankerungsmöglichkeiten durch gelochte Fußplatten (120 x 120 x 5 mm). Querstreben aus Profil-Stahl-Rohr (45 x 45 x 2 mm)

B x H x T (mm)  
**1250-2000 x 850 x 700**

Breite [mm]	Info	Bestell-Nr.	€/Stück
1250		<b>81 010 63</b>	<b>754,04</b>
1500		<b>81 010 64</b>	<b>816,36</b>
2000		<b>81 010 65</b>	<b>940,96</b>

• Lieferung komplett montiert, ohne Werkzeug, Boxen oder anderes Zubehör



- Maße (T x H): 900 x 850 mm (Breite siehe Tabelle)
- 4-Fuß Gestell mit zwei Gestellfußpaaren aus Profil-Stahlrohr (80 x 80 x 3 mm). Gestellfüße unten mit Bodenverankerungsmöglichkeiten durch gelochte Fußplatten (120 x 120 x 5 mm). Querstreben aus Profil-Stahl-Rohr (45 x 45 x 2 mm)

B x H x T (mm)  
**1250-2000 x 850 x 900**

Breite [mm]	Info	Bestell-Nr.	€/Stück
1250		<b>81 010 66</b>	<b>1.043,96</b>
1500		<b>81 010 67</b>	<b>1.124,07</b>
2000		<b>81 010 68</b>	<b>1.284,29</b>



B x H x T (mm)  
**2500-3000 x 850 x 700**

- Maße (T x H): 700 x 850 mm (Breite siehe Tabelle)
- 6-Fuß Gestell mit drei Gestellfußpaaren aus Profil-Stahlrohr (80 x 80 x 3 mm). Gestellfüße unten mit Bodenverankerungsmöglichkeiten durch gelochte Fußplatten (120 x 120 x 5 mm). Querstreben aus Profil-Stahl-Rohr (45 x 45 x 2 mm)

Breite [mm]	Info	Bestell-Nr.	€/Stück
2500		<b>81 010 69</b>	<b>1.489,00</b>
3000		<b>81 010 70</b>	<b>1.613,63</b>



B x H x T (mm)  
**2500-3000 x 850 x 900**

- Maße (T x H): 900 x 850 mm (Breite siehe Tabelle)
- 6-Fuß Gestell mit drei Gestellfußpaaren aus Profil-Stahlrohr (80 x 80 x 3 mm). Gestellfüße unten mit Bodenverankerungsmöglichkeiten durch gelochte Fußplatten (120 x 120 x 5 mm). Querstreben aus Profil-Stahl-Rohr (45 x 45 x 2 mm)

Breite [mm]	Info	Bestell-Nr.	€/Stück
2500		<b>81 010 71</b>	<b>2.068,86</b>
3000		<b>81 010 72</b>	<b>2.229,06</b>

## Schwerlastwerkbank mit Buche-Massiv-Arbeitsplatte, 100 mm

• Flächenlast max. 4500 kg



- Maße (T x H): 700 x 900 mm (Breite siehe Tabelle)
- 4-Fuß Schweißgestell mit zwei Gestellfußpaaren aus Profil-Stahlrohr (80 x 80 x 3 mm). Gestellfüße unten mit Bodenverankerungsmöglichkeiten durch gelochte Fußplatten (120 x 120 x 5 mm). Querstreben aus Profil-Stahl-Rohr (45 x 45 x 2 mm)

B x H x T (mm)  
**1250-2000 x 900 x 700**

Breite [mm]	Info	Bestell-Nr.	€/Stück
1250		<b>81 010 73</b>	<b>989,29</b>
1500		<b>81 010 74</b>	<b>1.098,64</b>
2000		<b>81 010 75</b>	<b>1.317,34</b>

• Lieferung komplett montiert, ohne Werkzeug, Boxen oder anderes Zubehör



- Maße (T x H): 900 x 900 mm (Breite siehe Tabelle)
- 4-Fuß Schweißgestell mit zwei Gestellfußpaaren aus Profil-Stahlrohr (80 x 80 x 3 mm). Gestellfüße unten mit Bodenverankerungsmöglichkeiten durch gelochte Fußplatten (120 x 120 x 5 mm). Querstreben aus Profil-Stahl-Rohr (45 x 45 x 2 mm)

B x H x T (mm)  
**1250-2000 x 900 x 900**

Breite [mm]	Info	Bestell-Nr.	€/Stück
1250		<b>81 010 76</b>	<b>1.345,31</b>
1500		<b>81 010 77</b>	<b>1.485,19</b>
2000		<b>81 010 78</b>	<b>1.764,94</b>



B x H x T (mm)  
**2500-3000 x 900 x 700**

- Maße (T x H): 700 x 900 mm (Breite siehe Tabelle)
- 6-Fuß Gestell mit drei Gestellfußpaaren aus Profil-Stahlrohr (80 x 80 x 3 mm). Gestellfüße unten mit Bodenverankerungsmöglichkeiten durch gelochte Fußplatten (120 x 120 x 5 mm). Querstreben aus Profil-Stahl-Rohr (45 x 45 x 2 mm)

Breite [mm]	Info	Bestell-Nr.	€/Stück
2500		<b>81 010 79</b>	<b>1.959,49</b>
3000		<b>81 010 80</b>	<b>2.178,20</b>



B x H x T (mm)  
**2500-3000 x 900 x 900**

- Maße (T x H): 900 x 900 mm (Breite siehe Tabelle)
- 6-Fuß Gestell mit drei Gestellfußpaaren aus Profil-Stahlrohr (80 x 80 x 3 mm). Gestellfüße unten mit Bodenverankerungsmöglichkeiten durch gelochte Fußplatten (120 x 120 x 5 mm). Querstreben aus Profil-Stahl-Rohr (45 x 45 x 2 mm)

Breite [mm]	Info	Bestell-Nr.	€/Stück
2500		<b>81 010 81</b>	<b>2.671,57</b>
3000		<b>81 010 82</b>	<b>2.951,31</b>

**Gruppenwerkbank mit Buche-Massiv-Arbeitsplatte, 40 mm**

- 12-Fuß Gestell mit sechs Gestellfußpaaren aus C-Profil-Stahl (70 x 50 x 2 mm). Gestellfüße mit breiter Auflagefläche (120 mm) und Bodenverankerungsmöglichkeit durch gelochte Fußplatten.



Abbildung mit Energieaufsatz

B x H x T (mm)  
**2700 x 790-1140 x 2340**

**ohne Energieaufsatz**

Info	Bestell-Nr.	€/Stück
	<b>81 010 83</b>	<b>2.128,61</b>

**mit Energieaufsatz**

- Energieaufsatz (Höhe: 145 mm)
- Alle 6 Kanten des Energieaufsatzes sind wie folgt bestückt:
  - 2 x Schukosteckdose mit Klappdeckel (230V/16A)
  - 1 x CEE-Steckdose mit Klappdeckel (400V/16A/5-polig)
  - 1 x Schnellkupplung für Druckluft (1/4")
- **Hinweis: Bitte beachten Sie, dass die Absicherung des Energiekanals bauseits erfolgen muss**

Info	Bestell-Nr.	€/Stück
	<b>81 010 84</b>	<b>4.386,93</b>

- Flächenlast max. 750 kg
- **Lieferung komplett montiert**



Abbildung mit Energieaufsatz

B x H x T (mm)  
**2700 x 790-1140 x 2340**

**mit 6 Schubladen**

- Schubladen-Maße (B x T x H): 490 x 560 x 150 mm
- Durchgehende Griffleiste ErgoScript®: mit integrierter Klarsichtabdeckung und Beschriftungsstreifen
- Tragkraft pro Schublade: max. 50 kg
- Zentralverschluss (Stiftzylinderschloss mit 2 Schlüsseln)

**ohne Energieaufsatz**

Info	Bestell-Nr.	€/Stück
	<b>81 010 85</b>	<b>3.044,14</b>

**mit Energieaufsatz**

- Energieaufsatz (Höhe: 145 mm)
- Alle 6 Kanten des Energieaufsatzes sind wie folgt bestückt:
  - 2 x Schukosteckdose mit Klappdeckel (230V/16A)
  - 1 x CEE-Steckdose mit Klappdeckel (400V/16A/5-polig)
  - 1 x Schnellkupplung für Druckluft (1/4")
- **Hinweis: Bitte beachten Sie, dass die Absicherung des Energiekanals bauseits erfolgen muss**

Info	Bestell-Nr.	€/Stück
	<b>81 010 86</b>	<b>5.302,46</b>

**Gruppenwerkbank mit Buche-Massiv-Arbeitsplatte, 40 mm**

- 6 x Unterbau-Container
- Durchgehende Griffleiste ErgoScript®: mit integrierter Klarsichtabdeckung und Beschriftungsstreifen
- Schubladen rollengelagert mit Selbsteinlauf, Rücklaufsicherung, Auszug 90%



Abbildung mit Energieaufsatz

B x H x T (mm)  
**2700 x 790-1140 x 2340**

**mit 18 Schubladen**

- 12-Fuß Gestell mit sechs Gestellfußpaaren aus C-Profil-Stahl (70 x 50 x 2 mm). Gestellfüße mit breiter Auflagefläche (120 mm) und Bodenverankerungsmöglichkeit durch gelochte Fußplatten.
- Flächenlast max. 750 kg
- 6 x Unterbau-Container
- Unterbau-Container-Maße (B x T x H): 580 x 650 x 440 mm
- 3 x Schublade je Container
- Schubladen-Maße (B x H x T): 490 x 120 x 560 mm

**ohne Energieaufsatz**

Info	Bestell-Nr.	€/Stück
	<b>81 010 87</b>	<b>5.226,16</b>

**mit Energieaufsatz**

- Energieaufsatz (höhe: 145 mm)
- Alle 6 Kanten des Energieaufsatzes sind wie folgt bestückt:
  - 2 x Schukosteckdose mit Klappdeckel (230V/16A)
  - 1 x CEE-Steckdose mit Klappdeckel (400V/16A/5-polig)
  - 1 x Schnellkupplung für Druckluft (1/4")
- **Hinweis: Bitte beachten Sie, dass die Absicherung des Energiekanals bauseits erfolgen muss**

Info	Bestell-Nr.	€/Stück
	<b>81 010 88</b>	<b>7.484,46</b>

- Tragkraft pro Schublade: max. 100 kg
- Zentralverschluss (Stiftzylinderschloss mit 2 Schlüsseln)
- **Lieferung komplett montiert, ohne Werkzeug, Boxen oder anderes Zubehör**



Abbildung mit Energieaufsatz

B x H x T (mm)  
**2700 x 890 x 2340**

**mit 24 Schubladen**

- Flächenlast max. 1000 kg
- Unterbau-Container-Maße (B x T x H): 580 x 650 x 800 mm
- 4 x Schublade je Container
- Schubladen-Maße (B x H x T):
  - 1. und 2. Schublade: 490 x 150 x 560 mm
  - 3. und 4. Schublade: 490 x 210 x 560 mm

**ohne Energieaufsatz**

Info	Bestell-Nr.	€/Stück
	<b>81 010 89</b>	<b>6.736,79</b>

**mit 24 Schubladen**

- Energieaufsatz (höhe: 145 mm)
- Alle 6 Kanten des Energieaufsatzes sind wie folgt bestückt:
  - 2 x Schukosteckdose mit Klappdeckel (230V/16A)
  - 1 x CEE-Steckdose mit Klappdeckel (400V/16A/5-polig)
  - 1 x Schnellkupplung für Druckluft (1/4")
- **Hinweis: Bitte beachten Sie, dass die Absicherung des Energiekanals bauseits erfolgen muss**

Info	Bestell-Nr.	€/Stück
	<b>81 010 90</b>	<b>8.995,10</b>

## Gruppenwerkbank mit Buche-Massiv-Arbeitsplatte, 40 mm mit 30 Schubladen

- Flächenlast max. 1000 kg
- 6 x Unterbau-Container
- Unterbau-Container-Maße (B x T x H): 580 x 650 x 800 mm
- 5 x Schublade je Container
- Schubladen-Maße (B x H x T):
  - 1. Schublade: 490 x 60 x 560 mm
  - 2. Schublade: 490 x 90 x 560 mm
  - 3. Schublade: 490 x 120 x 560 mm
  - 4. Schublade: 490 x 180 x 560 mm
  - 5. Schublade: 490 x 270 x 560 mm

- Durchgehende Griffleiste ErgoScript®: mit integrierter Klarsichtabdeckung und Beschriftungsstreifen
- Schubladen rollengelagert mit Selbsteinlauf, Rücklaufsicherung, Auszug 90%
- Tragkraft pro Schublade: max. 100 kg
- Zentralverschluss (Stiftzylinderschloss mit 2 Schlüsseln)
- **Lieferung komplett montiert, ohne Werkzeug, Boxen oder anderes Zubehör**



B x H x T (mm)  
**2700 x 890 x 2340**

Abbildung mit Energieaufsatz

Info Bestell-Nr. €/Stück  
81 010 91 **7.301,37**

### ohne Energieaufsatz

### mit Energieaufsatz

- **Energieaufsatz (Höhe: 145 mm)**
- Alle 6 Kanten des Energieaufsatzes sind wie folgt bestückt:
  - 2 x Schukosteckdose mit Klappdeckel (230V/16A)
  - 1 x CEE-Steckdose mit Klappdeckel (400V/16A/5-polig)
  - 1 x Schnellkupplung für Druckluft (1/4")
- **Hinweis: Bitte beachten Sie, dass die Absicherung des Energiekanals bauseits erfolgen muss**

Info Bestell-Nr. €/Stück  
81 010 92 **9.559,67**

## Computer-Schrank

- Schrankaufteilung in Tastatur- und Flügeltürfach

- Kabeldurchlässe an der Schrankrückseite, wie auch im Deckel und Innenteil



**Breite 650 mm**

- Maße (B x T): 650 x 520 mm, Höhe siehe Tabelle
- Tastaturfach (Höhe 120 mm) mit abschließbarer Frontklappe und Tastaturauszug (570 x 450 mm), Auszug: 80%, Tragfähigkeit: 20 kg
- Flügeltürfach mit abschließbarer Flügeltür, verstellbarem Türanschlag und verstellbarer Höheneinteilung

Höhe [mm]	Info	Bestell-Nr.	€/Stück
1060		<b>81 010 93</b>	<b>606,54</b>
1185		<b>81 010 94</b>	<b>733,70</b>



**Breite 1100 mm**

- Maße (B x T x H): 1100 x 520 mm, Höhe siehe Tabelle
- Tastaturfach (Höhe 120 mm) mit abschließbarer Frontklappe und Tastaturauszug (1020 x 450 mm), Auszug: 80%, Tragfähigkeit: 20 kg
- Flügeltürfächer mit abschließbarer Doppel-Flügeltür und verstellbarer Höheneinteilung
- Mittelstütze zur Teilung des Flügeltürfaches, Breite links: 650 mm, Breite rechts: 450 mm

#### Einteilung:

- **Links:**
  - Flügeltür, Höhe 850 mm
  - 1 x Auszugstabl (B x T): 570 x 450 mm, Auszug: 80%, Tragfähigkeit: 20 kg
- **Rechts:**
  - Flügeltüre, Höhe 850 mm
  - 1 x Auszugstabl (B x T): 370 x 450 mm, Auszug: 80%, Tragfähigkeit: 20 kg

Höhe [mm]	Info	Bestell-Nr.	€/Stück
1060		<b>81 010 95</b>	<b>914,27</b>
1185		<b>81 010 96</b>	<b>1.041,43</b>



**Breite 650 mm**

### mit Monitorgehäuse

- Maße (B x T x H): 650 x 520 mm, Höhe siehe Tabelle
- Monitorgehäuse (B x T x H): 650 x 250 x 710 mm, für Bildschirme bis max. 26"
- Offenes Ablagefach mit Höhe 140 mm unter dem Monitorfach
- Tastaturfach (Höhe 120 mm) mit abschließbarer Frontklappe und Tastaturauszug (1020 x 450 mm), Auszug: 80%, Tragfähigkeit: 20 kg
- Flügeltürfach mit abschließbarer Flügeltür (Höhe 850 mm), verstellbarem Türanschlag und verstellbarer Höheneinteilung
- Auszugstabl in Flügeltürfach (B x T): 570 x 450 mm, Auszug: 80%, Tragfähigkeit: 20 kg

Höhe [mm]	Info	Bestell-Nr.	€/Stück
1770		<b>81 010 97</b>	<b>822,71</b>
1895		<b>81 010 98</b>	<b>949,87</b>



**Breite 1100 mm**

### mit Monitorgehäuse und Lochplatte

- Maße (B x T x H): 1100 x 520 mm, Höhe siehe Tabelle
- Monitorgehäuse (B x T x H): 650 x 250 x 710 mm, für Bildschirme bis max. 26"
- Offenes Ablagefach mit Höhe 140 mm unter dem Monitorfach
- Lochplattenrückwand neben dem Monitorgehäuse mit 4-Kant-Systemlochung (10 x 10 mm)
- Integrierter Schreibaufsatz mit Kappeckel und Stiftbecher (Höhe: 400 mm)
- Tastaturfach (Höhe 120 mm) mit abschließbarer Frontklappe und Tastaturauszug (1020 x 450 mm), Auszug: 80%, Tragfähigkeit: 20 kg
- Flügeltürfächer mit abschließbaren Flügeltüren (Höhe 850 mm) und verstellbarer Höheneinteilung

#### Einteilung:

- **Links:**
  - Flügeltür, Höhe 850 mm
  - 1 x Auszugstabl (B x T): 570 x 450 mm, Auszug: 80%, Tragfähigkeit: 20 kg
- **Rechts:**
  - Flügeltüre, Höhe 850 mm
  - 1 x Auszugstabl (B x T): 370 x 450 mm, Auszug: 80%, Tragfähigkeit: 20 kg

Höhe [mm]	Info	Bestell-Nr.	€/Stück
1770		<b>81 010 99</b>	<b>1.284,29</b>
1895		<b>81 011 00</b>	<b>1.411,44</b>

## Anti-Ermüdungsmatte Skystep®

- Für mittlere Beanspruchung in trockenen, industriellen Bereichen
- Rutschfest R09 nach DIN 51130 und BG-Regel BGR181
- Speichert Luft in ihren Kammern und saugt sich so rutschfest am Boden fest
- Isoliert gegen Kälte, Hitze, Vibration und Lärm
- Minimiert Schäden bei herabfallenden Gegenständen
- Geeignet für Zugang von Radfahrzeugen
- Schwarze abgeschrägte Kanten an allen 4 Seiten minimieren die Stolpergefahr

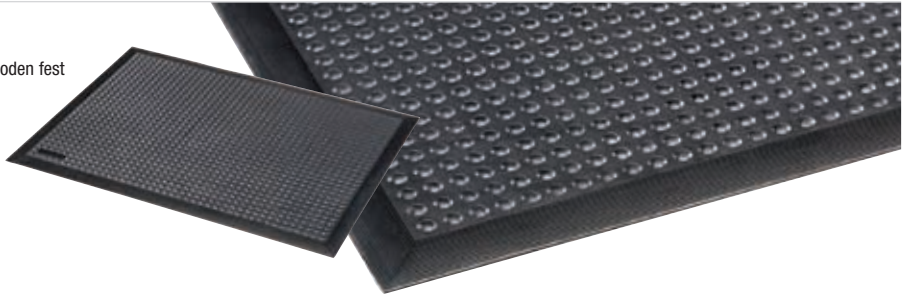

## Anti-Ermüdungsmatte Skystep®

- Für allgemeine Anwendungen
- Material: 100 % Natur-Gummi Mischung

Maße B x T x H [mm]	Gewicht [kg]	Info	Bestell-Nr.	€/Stück
900 x 600 x 13	5,5		<b>81 012 79</b>	<b>57,84</b>
1200 x 900 x 13	11,8		<b>81 012 80</b>	<b>100,30</b>
1500 x 900 x 13	16		<b>81 012 81</b>	<b>150,30</b>

## Anti-Ermüdungsmatte Skystep® Nitril

- Beständig gegen industrielle Öle
- Material: 100 % Nitril-Gummi Mischung

Maße B x T x H [mm]	Gewicht [kg]	Info	Bestell-Nr.	€/Stück
900 x 600 x 13	5,5		<b>81 012 82</b>	<b>108,77</b>
1200 x 900 x 13	11,8		<b>81 012 83</b>	<b>205,29</b>
1500 x 900 x 13	16		<b>81 012 84</b>	<b>285,11</b>

## Anti-Ermüdungsmatte Skystep® ESD

- Beständig gegen elektrostatische Aufladung nach IEC61340-4-1 (Kategorie DIF)
- Material: 100 % Natur-Gummi Mischung, Ableitend

Maße B x T x H [mm]	Gewicht [kg]	Info	Bestell-Nr.	€/Stück
900 x 600 x 13	5,5		<b>81 012 85</b>	<b>77,29</b>
1200 x 900 x 13	11,8		<b>81 012 86</b>	<b>138,16</b>
1500 x 900 x 13	16		<b>81 012 87</b>	<b>167,99</b>

## Anti-Ermüdungsmatte Cushion Trax®/ Flex®

- Für hohe Beanspruchung in industriellen Bereichen
- Rutschfest R09 nach DIN 51130 und BG-Regel BGR181
- Isoliert gegen Kälte, Hitze, Vibration und Lärm
- Minimiert Schäden bei herabfallenden Gegenständen
- Geeignet für Zugang von Radfahrzeugen
- Gelbe abgeschrägte Kanten an allen 4 Seiten minimieren die Stolpergefahr



## Cushion Trax®

- Für allgemeine Anwendungen
- Material: Mikrozellen-Vinylbasis, laminiert
- Brandschutzklasse Bfl-Si geprüft gemäß EN 13501-1

Maße B x T x H [mm]	Gewicht [kg]	Info	Bestell-Nr.	€/Stück
910 x 600 x 14	3,2		<b>81 012 92</b>	<b>90,90</b>
1500 x 910 x 14	8		<b>81 012 93</b>	<b>236,19</b>
3000 x 900 x 14	14,8		<b>81 012 94</b>	<b>446,16</b>

## Cushion Flex®

- Beständig gegen industrielle Öle und aggressive Chemikalien
- Material: 100 % Nitril-Gummi Mischung
- Maße (LxBxH): 9100 x 2100 x 12,7 mm
- Gewicht: 23 kg

Info	Bestell-Nr.	€/Stück
	<b>81 012 95</b>	<b>357,01</b>

## Anti-Ermüdungsmatte Diamond Flex®

- 18,4 mm dicke Matte, hebt den Arbeiter an, isoliert vom harten Untergrund
- Gewölbte Kuppeln unter der Matte ermöglichen Biegen und Dehnen bei jeder Bewegung
- Für allgemeine Anwendungen
- Material: 100 % Natur-Gummi Mischung
- Für hohe Beanspruchung in industriellen Bereichen
- Rutschfest
- Minimiert Schäden bei herabfallenden Gegenständen. Schützt den Boden.
- Gelbe abgeschrägte Kanten an allen 4 Seiten minimieren die Stolpergefahr
- Maße (L x B x H mm): 1630 x 970 x 18,4
- Gewicht: 21,36 kg



Info	Bestell-Nr.	€/Stück
	<b>81 012 91</b>	<b>248,49</b>

## Anti-Ermüdungsmatte Diamond Stat® ESD

- Beständig gegen elektrostatische Aufladung nach IEC61340-4-1 (Kategorie DIF)
- Beandschutzklasse Cfk-S1 geprüft nach EN13501-1
- Material: Mikrozellen-Vinylbasis, laminiert
- Für hohe Beanspruchung in trockenen, industriellen Bereichen
- Rutschfest
- **Mit Erdungskabel und Druckknopf**
- Isoliert gegen Kälte, Hitze, Vibration und Lärm
- Minimiert Schäden bei herabfallenden Gegenständen
- Geeignet für Zugang von Radfahrzeugen
- Schwarze abgeschrägte Kanten an allen 4 Seiten minimieren die Stolpergefahr

Maße B x T x H [mm]	Gewicht [kg]	Info	Bestell-Nr.	€/Stück
600 x 910 x 14	3,5		<b>81 012 88</b>	<b>152,99</b>
1500 x 910 x 14	9		<b>81 012 89</b>	<b>378,09</b>
2000 x 910 x 14	12		<b>81 012 90</b>	<b>497,19</b>

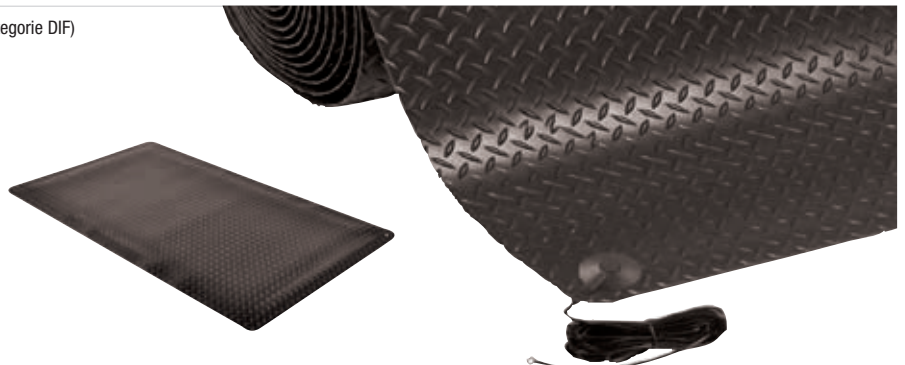

## Anti-Ermüdungsmatte Cushion Ease Solid® - steckbar

- Gummifliese einzeln oder zusammensteckbar zur Abdeckung größerer Flächen
- Für hohe Beanspruchung in industriellen Bereichen
- Rutschfest R09 nach DIN 51130 und BG-Regel BGR181
- Isoliert gegen Kälte, Hitze, Vibration und Lärm
- Minimiert Schäden bei herabfallenden Gegenständen
- Maße (L x B x H mm): 9100 x 9100 x 190
- Gewicht (kg): 12,7

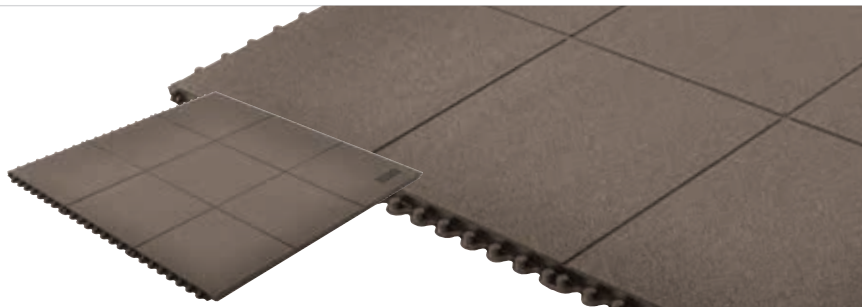

### Cushion Ease Solid®

- Material: 100 % Natur-Gummi Mischung

Info	Bestell-Nr.	€/Stück
	81 012 75	68,21

### Cushion Ease Solid® Nitril

- Beständig gegen industrielle Öle
- Material: 100 % Nitril-Gummi Mischung
- Minimiert Schäden bei herabfallenden Gegenständen
- Geeignet für Zugang von Radfahrzeugen

Info	Bestell-Nr.	€/Stück
	81 012 76	180,13

### Cushion Ease Solid® Nitril FR

- Beständig gegen industrielle Öle, geeignet für Schweißarbeitsplätze
- Material: 100 % Nitril-Gummi Mischung
- Geeignet für Zugang von Radfahrzeugen
- Brandschutzklasse Bfl-Si geprüft gemäß EN 13501-1

Info	Bestell-Nr.	€/Stück
	81 012 77	198,19

### Cushion Ease Solid® ESD

- Beständig gegen elektrostatische Aufladung nach IEC61340-4-1 (Kategorie DIF)
- Material: 100 % Natur-Gummi Mischung, Ableitend
- Geeignet für Zugang von Radfahrzeugen

Info	Bestell-Nr.	€/Stück
	81 012 78	127,51

## Randabschlussleiste steckbar, für Cushion Ease Solid®

- Passend zu Ermüdungsmatte Cushion Ease Solid® steckbar
- Pro Matte werden mindesten je 1 Stück Ausführung weiblich/männlich benötigt
- Material: Hochleistungs-Nitrilkautschuk, Ölbeständig
- Schnittlinien für Innen- und Außeneckenanpassung
- Gewicht: 0,70 kg



Farbe	Maße L x B [mm]	Ausführung	Info	Bestell-Nr.	€/Stück
Gelb	910 x 50	weiblich		81 014 08	14,60
Gelb	910 x 60	männlich		81 014 06	14,60
Schwarz	910 x 50	weiblich		81 014 07	14,60
Schwarz	910 x 60	männlich		81 014 05	14,60

## Kabelbrücke

### Yellow Jacket®

- Material: Polyethylen, UV-Beständig, wasserfest
- Hochstabile Kabel-, Schlauchbrücke, verlängerbar
- Für Kabel und Schläuche mit Außendurchmesser bis 1,27 cm



Typ	Maße L x B x H [mm]	Max. Belastbarkeit [kg]	Gewicht [kg]	Info	Bestell-Nr.	€/Stück
3-Kanal	610 x 510 x 73	12892	15,5		81 012 96	440,61
5-Kanal	910 x 510 x 47	14790	12,8		81 012 97	366,77

### Fast-Lane®

- Material: Polyurethan
- Leichte 1-Kanal Kabel-, Schlauchbrücke, verlängerbar
- belastbar mit Achslast max. 954 kg



Farbe	Maße L x B x H [mm]	Für Kabel-ø [mm]	Gewicht [kg]	Info	Bestell-Nr.	€/Stück
Schwarz	910 x 40 x 13	127	1,4		81 012 98	81,23
Orange	910 x 40 x 13	127	1,4		81 012 99	82,84
Schwarz	910 x 273 x 25	254	4,2		81 013 00	139,23
Orange	910 x 273 x 25	254	4,3		81 013 01	144,21

### Gummipolster-Set zu Kabelbrücke Fast Lane®

- Rutschfest
- Maße (L x B x H mm): 76 x 76 x 3
- VPE = 18 Stück



Info	Bestell-Nr.	€/VPE
	81 013 02	62,60



# LAGER & TRANSPORT



	Lagerregale .....	24
	Akku-Schränke   Sicherheitsregale .....	42
	WS L-Boxx® Transport- und Werkzeugkisten .....	46
	WS Lager- und Transportkisten .....	53
	Fahrzeugeinrichtung .....	54
	Werkzeugkoffer .....	56
	Sichtlagerkästen   Regale   Sortimentskoffer .....	64
	Werkstattregale   Sortimentskoffer .....	70
	Transport- und Hubgeräte .....	72
	Rollen   Räder .....	81
	Ladungssicherung .....	89
	Ladungssicherung   Hubgeräte .....	91
	Seile .....	97

## Büroregal mit Stahlfachböden, Fachlast 150 kg, Feldlast 2000 kg

- GS-geprüfte Sicherheit
- Die ideale Lösung für die Lagerung von Ordnern, Katalogen und Büromaterial
- Außenmaße Breite: Grundregal + 56 mm
- Außenmaße Tiefe: Grundregal + 26 mm
- Wird zerlegt geliefert
- **Steckbar, Rahmen vormontiert**

Einfache Montage durch Zusammenstecken.





Lieferung ohne Inhalt

**Grundregal**  
2 x Rahmen | 6 x Stahlfachboden  
Das Grundregal lässt sich bei Bedarf mit Anbauregalen erweitern.

### mit 6 Stahlfachböden, Breite 1005 mm

• Höhe (mm): 2000

Tiefe [mm]	Info	Bestell-Nr.	€/Stück
300	 	81 002 26	263,66
600	 	81 002 27	380,10

### mit 6 Stahlfachböden, Breite 1285 mm





• Höhe (mm): 2000

Tiefe [mm]	Info	Bestell-Nr.	€/Stück
300	 	81 002 30	325,10
600	 	81 002 31	452,23

**Anbauregal**  
1 x Rahmen | 6 x Stahlfachboden  
Für das Anbauregal benötigt man ein Grundregal als Basis!

### mit 6 Stahlfachböden, Breite 1005 mm

• Höhe (mm): 2000

Tiefe [mm]	Info	Bestell-Nr.	€/Stück
300	 	81 002 28	198,17
600	 	81 002 29	313,54

### mit 6 Stahlfachböden, Breite 1285 mm

• Höhe (mm): 2000

Tiefe [mm]	Info	Bestell-Nr.	€/Stück
300	 	81 002 32	259,60
600	 	81 002 33	385,69

## Lagerregalssystem mit Stahlfachböden, Fachlast 150 kg, Feldlast 2000 kg

- GS-geprüfte Sicherheit
- Erfüllt die Normen nach BGR 234 und DIN EN 15635
- Wenn die Regalhöhe mehr als das Vierfache der Regaltiefe beträgt, sind die Regale gegen Umkippen zu sichern, z.B. durch Wandbefestigung oder Bodenanker
- Stützenprofil:
  - Trapezlochung im Rastermaß 25 mm
- Stahlfachböden:
  - 3-fach Kantung mit 40 mm Rohrkante
- Oberfläche verzinkt
- Mit steckbarem Fachbodenträger
- Außenmaße Breite: Grundregal + 56 mm
- Außenmaße Tiefe: Grundregal + 26 mm
- Wird zerlegt geliefert
- **Steckbar, Rahmen vormontiert**

Einfache Montage durch Zusammenstecken.



Lieferung ohne Inhalt

**Passendes Zubehör**  
für Lagerregalssystem mit Stahlfachböden  
Durch das Stecksystem lässt sich das Regalsystem  
individuell erweitern und anpassen.



### Stahl-Fachboden mit Fachbodenträger

- Material: Stahlblech verzinkt
- Mit 40 mm Rohrkante und Systemlochung
- 4 Fachbodenträger
- Fachlast 150 kg

Breite [mm]	Tiefe [mm]	Info	Bestell-Nr.	€/Stück
875	300		81 011 71	23,96
875	400		81 011 19	29,16
875	500		81 011 20	32,09
875	600		81 011 21	36,16
1000	300		81 011 72	25,44
1000	400		81 011 22	30,50
1000	500		81 011 23	34,56
1000	600		81 011 24	37,37
1285	300		81 011 25	37,21
1285	400		81 011 26	40,24
1285	500		81 011 27	44,63
1285	600		81 011 28	49,04

**Grundregal**  
2 x Rahmen | 5 x oder 6 x Stahlfachboden  
Das Grundregal lässt sich bei Bedarf  
mit Anbauregalen erweitern.

**mit 5 Stahlfachböden, Breite 875 mm**  
• Höhe: 2000 mm

Tiefe [mm]	Info	Bestell-Nr.	€/Stück
400		81 029 06	262,39
500		81 029 07	279,91
600		81 029 08	302,31

**mit 5 Stahlfachböden, Breite 1000 mm**  
• Höhe: 2000 mm

Tiefe [mm]	Info	Bestell-Nr.	€/Stück
400		81 029 53	268,23
500		81 029 54	290,69
600		81 029 55	314,09

**Grundregal mit 6 Stahlfachböden, Breite 875 mm**  
• Höhe: 2500 mm

Tiefe [mm]	Info	Bestell-Nr.	€/Stück
400		81 029 12	319,13
500		81 029 13	341,61
600		81 029 14	369,89

**mit 6 Stahlfachböden, Breite 1000 mm**  
• Höhe: 2500 mm

Tiefe [mm]	Info	Bestell-Nr.	€/Stück
400		81 029 56	326,16
500		81 029 57	354,51
600		81 029 58	384,03

**Anbauregal**  
1 x Rahmen | 5 x oder 6 x Stahlfachboden  
Für das Anbauregal benötigt man  
ein Grundregal als Basis!

**mit 5 Stahlfachböden, Breite 875 mm**  
• Höhe: 2000 mm

Tiefe [mm]	Info	Bestell-Nr.	€/Stück
400		81 029 09	194,51
500		81 029 10	209,71
600		81 029 11	229,76

**mit 5 Stahlfachböden, Breite 1000 mm**  
• Höhe: 2000 mm

Tiefe [mm]	Info	Bestell-Nr.	€/Stück
400		81 011 70	200,39
500		81 011 47	220,46
600		81 011 48	241,54

**mit 6 Stahlfachböden, Breite 875 mm**  
• Höhe: 2500 mm

Tiefe [mm]	Info	Bestell-Nr.	€/Stück
400		81 029 15	235,57
500		81 029 16	254,51
600		81 029 17	279,26

**mit 6 Stahlfachböden, Breite 1000 mm**  
• Höhe: 2500 mm

Tiefe [mm]	Info	Bestell-Nr.	€/Stück
400		81 011 49	242,60
500		81 011 50	267,40
600		81 011 51	293,39

Ab einer Regalhöhe von 2500 mm ist an der Abladestelle ein Flurförderfahrzeug bereitzustellen.

## Regalmodule, Fachlast 150 kg, Feldlast 2000 kg

- Modulares Regalsystem für Lager, Werkstatt oder im Verkaufsraum
- Alle Module können einzeln-, oder mit anderen Modulen kombiniert werden
- Module auch mit allen Regalen Höhe 2000 mm, Tiefe 500 mm kombinierbar

- GS-geprüfte Sicherheit
- Erfüllt die Normen nach BGR 234 und DIN EN 15635
- Material: Stahlblech verzinkt, lichtgrau RAL 7035
- Stützenprofil: Trapezlochung im Rastermaß 25 mm
- Stahlfachboden: 3-fach Kantung mit 40 mm Rohrkante
- Aussteifung durch Kreuzdiagonale

- Außenmaße Breite: Grundregal + 56 mm
- Außenmaße Tiefe: Grundregal + 26 mm
- Wird zerlegt geliefert
- **Steckbar, Rahmen vormontiert**

### Regalmodul 1

#### Bestehend aus:

- 4 x Stahlfachboden
- 1 x Schrägboden mit Anschlag
- 12 x Führungsdraht für Schrägboden
- 1 x Boden/Auffangwanne
- Rahmen mit Tiefenriegel

Einfache Montage durch Zusammenstecken



Lieferung ohne Inhalt

#### Grundregal

4 x Stahlfachboden | 1 x Schrägboden |  
12 x Führungsdraht für Schrägboden | 1 x Boden/  
Auffangwanne | 2 x Rahmen mit Tiefenriegel

**Das Grundregal lässt sich bei Bedarf  
mit Anbauregalen erweitern.**

#### mit 4 Stahlfachböden, Breite 1005 mm

- Höhe: 2000 mm

Tiefe [mm]	Info	Bestell-Nr.	€/Stück
500		81 014 78	547,31

#### Anbauregal

4 x Stahlfachboden | 1 x Schrägboden |  
12 x Führungsdraht für Schrägboden | 1 x Boden/  
Auffangwanne | 1 x Rahmen mit Tiefenriegel

**Für das Anbauregal benötigt man  
ein Grundregal als Basis!**

#### mit 4 Stahlfachböden, Breite 1005 mm

- Höhe: 2000 mm

Tiefe [mm]	Info	Bestell-Nr.	€/Stück
500		81 014 79	477,14

### Regalmodul 2

#### Bestehend aus:

- 3 x Stahlfachboden
- 3 x Schüttenset mit Stahlfachboden
- 15 x Abtrenner für Schüttenset
- Rahmen mit Tiefenriegel

Einfache Montage durch Zusammenstecken.



Lieferung ohne Inhalt

#### Grundregal

3 x Stahlfachboden | 3 x Schüttenset mit Stahlfachboden  
15 x Abtrenner | 2 x Rahmen mit Tiefenriegel

**Das Grundregal lässt sich bei Bedarf  
mit Anbauregalen erweitern.**

#### mit 3 Stahlfachböden, Breite 1005 mm

- Höhe: 2000 mm

Tiefe [mm]	Info	Bestell-Nr.	€/Stück
500		81 014 80	592,91

#### Anbauregal

3 x Stahlfachboden | 3 x Schüttenset mit Stahlfachboden  
15 x Abtrenner | 1 x Rahmen mit Tiefenriegel

**Für das Anbauregal benötigt man  
ein Grundregal als Basis!**

#### mit 3 Stahlfachböden, Breite 1005 mm

- Höhe: 2000 mm

Tiefe [mm]	Info	Bestell-Nr.	€/Stück
500		81 014 81	522,76

## Regalmodule, Fachlast 150 kg, Feldlast 2000 kg

- Modulares Regalsystem für Lager, Werkstatt oder im Verkaufsraum
- Alle Module können einzeln-, oder mit anderen Modulen kombiniert werden
- Module auch mit allen Regalen Höhe 2000 mm, Tiefe 500 mm kombinierbar

- GS-geprüfte Sicherheit
- Erfüllt die Normen nach BGR 234 und DIN EN 15635
- Material: Stahlblech verzinkt, lichtgrau RAL 7035
- Stützenprofil: Trapezlochung im Rastermaß 25 mm
- Stahlfachboden: 3-fach Kantung mit 40 mm Rohrkante
- Aussteifung durch Kreuzdiagonale

- Außenmaße Breite: Grundregal + 56 mm
- Außenmaße Tiefe: Grundregal + 26 mm
- Wird zerlegt geliefert
- **Steckbar, Rahmen vormontiert**

### Regalmodul 3

#### Bestehend aus:

- 4 x Stahlfachboden
- 3 x Schublade, Höhe 100 mm, Traglast 60 kg
- 2 x Lochplatte für Rückwand
- Rahmen mit Tiefenriegel

Einfache Montage durch Zusammenstecken.



Lieferung ohne Inhalt

#### Grundregal

4 x Stahlfachboden | 3 x Schubladen |  
Rückwände: 2 x Lochplatte | 2 x Rahmen  
Das Grundregal lässt sich bei Bedarf  
mit Anbauregalen erweitern.

#### mit 4 Stahlfachböden, Breite 1005 mm

- Höhe: 2000 mm

Tiefe [mm]	Info	Bestell-Nr.	€/Stück
500		81 033 39	1.661,90

#### Anbauregal

4 x Stahlfachboden | 3 x Schubladen |  
Rückwände: 2 x Lochplatte | 1 x Rahmen  
Für das Anbauregal benötigt man  
ein Grundregal als Basis!

#### mit 4 Stahlfachböden, Breite 1005 mm

- Höhe: 2000 mm

Tiefe [mm]	Info	Bestell-Nr.	€/Stück
500		81 033 40	1.591,10

### Regalmodul 4

#### Bestehend aus:

- 5 x Stahlfachboden
- 10 x Stecktrennwand, Höhe 410 mm
- Rahmen mit Tiefenriegel

Einfache Montage durch Zusammenstecken.



Lieferung ohne Inhalt

#### Grundregal

5 x Stahlfachboden | 10 x Stecktrennwand | 2 x Rahmen  
Das Grundregal lässt sich bei Bedarf  
mit Anbauregalen erweitern.

#### mit 5 Stahlfachböden, Breite 1005 mm

- Höhe: 2000 mm

Tiefe [mm]	Info	Bestell-Nr.	€/Stück
500		81 033 37	465,49

#### Anbauregal

5 x Stahlfachboden | 10 x Stecktrennwand | 1 x Rahmen  
Für das Anbauregal benötigt man  
ein Grundregal als Basis!

#### mit 5 Stahlfachböden, Breite 1005 mm

- Höhe: 2000 mm

Tiefe [mm]	Info	Bestell-Nr.	€/Stück
500		81 033 38	394,67

## Regalmodule, Fachlast 150 kg, Feldlast 2000 kg

- Modulares Regalsystem für Lager, Werkstatt oder im Verkaufsraum
- Alle Module können einzeln-, oder mit anderen Modulen kombiniert werden
- Module auch mit allen Regalen Höhe 2000 mm, Tiefe 500 mm kombinierbar

- GS-geprüfte Sicherheit
- Erfüllt die Normen nach BGR 234 und DIN EN 15635
- Material: Stahlblech verzinkt, lichtgrau RAL 7035
- Stützenprofil: Trapezöchung im Rastermaß 25 mm
- Stahlfachboden: 3-fach Kantung mit 40 mm Rohrkante
- Aussteifung durch Kreuzdiagonale

- Außenmaße Breite: Grundregal + 56 mm
- Außenmaße Tiefe: Grundregal + 26 mm
- Wird zerlegt geliefert
- **Steckbar, Rahmen vormontiert**

### Regalmodul 5

#### Bestehend aus:

- 2 x Stahlfachboden
- 7 x Schrägboden mit Anschlag
- 9 x Führungsdraht für Schrägboden
- Rahmen mit Tiefenriegel

Einfache Montage durch Zusammenstecken.



Lieferung ohne Inhalt

#### Grundregal

2 x Stahlfachboden | 7 x Schrägboden mit Anschlag |  
9 x Führungsdraht für Schrägboden |  
2 x Rahmen mit Tiefenriegel  
**Das Grundregal lässt sich bei Bedarf mit Anbauregalen erweitern.**

mit 4 Stahlfachböden, Breite 1005 mm  
• Höhe: 2000 mm

Tiefe [mm]	Info	Bestell-Nr.	€/Stück
500		81 014 82	692,01

#### Anbauregal

2 x Stahlfachboden | 7 x Schrägboden mit Anschlag |  
9 x Führungsdraht für Schrägboden |  
1 x Rahmen mit Tiefenriegel  
**Für das Anbauregal benötigt man ein Grundregal als Basis!**

mit 4 Stahlfachböden, Breite 1005 mm  
• Höhe: 2000 mm

Tiefe [mm]	Info	Bestell-Nr.	€/Stück
500		81 014 83	622,99



### Stahlschrank mit Flügeltüren Regalmodul 6

- Modulares Regalsystem für Lager, Werkstatt oder im Verkaufsraum
- Alle Module können einzeln-, oder mit anderen Modulen kombiniert werden
- Module auch mit allen Regalen Höhe 2000 mm, Tiefe 500 mm kombinierbar
- GS-geprüfte Sicherheit
- Erfüllt die Normen nach BGR 234 und DIN EN 15635
- Material: Stahlblech verzinkt, lichtgrau RAL 7035
- Stahlfachboden: 3-fach Kantung mit 40 mm Rohrkante
- Fachlast: 150 kg
- Flügeltüren abschliessbar
- Außenmaße Breite: Grundregal + 56 mm
- Außenmaße Tiefe: Grundregal + 26 mm
- **Wird montiert geliefert**
- **Lieferung ohne Inhalt**

#### Bestehend aus:

- 2 x Flügeltür
- 2 x Seitenwand Vollblech
- 1 x Rückwand Vollblech
- 5 x Stahlfachboden

#### Stahlschrank mit Flügeltüren

2 x Flügeltür | 2 x Seitenwand Vollblech |  
1 x Rückwand Vollblech | 5 x Stahlfachboden

mit 5 Stahlfachböden, Breite 1005 mm  
• Höhe: 2000 mm

Tiefe [mm]	Info	Bestell-Nr.	€/Stück
500		81 014 84	1.156,01



### Schubladenschrank für Fachbodenregale

- Passend für Fachbodenregale (B x T) 1005 x 500 mm
- Material: Stahlblech verschweißt, thermolackiert RAL 7035
- **Lieferung komplett montiert**

Maße (B x H x T) [mm]	Nutzhöhe [mm]	Info	Bestell-Nr.	€/Stück
980 x 819 x 500	700		81 014 71	615,91
980 x 1019 x 500	900		81 014 72	672,54
980 x 1319 x 500	1200		81 014 73	782,27

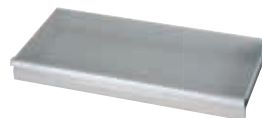

### Schublade für Schubladenschrank

- Material: Stahlblech verschweißt, thermolackiert RAL 7035
- Mit Zentralverriegelung und Kippsicherung
- Griffleisten mit Beschriftungsstreifen
- Vollauszug, Belastbar bis max. 50 kg
- Höhe aller Schubladen bestimmt die Nutzhöhe des Schubladenschrankes

Maße (B x H x T) [mm]	Info	Bestell-Nr.	€/Stück
980 x 100 x 500		81 014 74	148,66
980 x 150 x 500		81 014 75	159,29
980 x 200 x 500		81 014 76	169,90
980 x 300 x 500		81 014 77	191,14

## Lagerregalsystem mit Holzfachböden, Fachlast 250 kg, Feldlast 2000 kg

- GS-geprüfte Sicherheit
- Wenn die Regalhöhe mehr als das Vierfache der Regaltiefe beträgt, sind die Regale gegen Umkippen zu sichern, z.B. durch Wandbefestigung oder Bodenanker
- Stufenbalken als Auflageträger (Paar)
- Außenmaße Breite: Grundregal + 56 mm
- Außenmaße Tiefe: Grundregal + 26 mm
- Wird zerlegt geliefert
- Steckbar, Rahmen vormontiert

Einfache Montage durch Zusammenstecken.









Lieferung ohne Inhalt

### Grundregal

2 x Rahmen | 5 x oder 6 x Holzfachboden  
Das Grundregal lässt sich bei Bedarf mit Anbauregalen erweitern.



#### mit 5 Holzfachböden, Breite 1285 mm

• Höhe: 2000 mm

Tiefe [mm]	Info	Bestell-Nr.	€/Stück
400	 	81 029 18	316,94
500	 	81 029 19	334,67
600	 	81 029 20	352,41

#### mit 6 Holzfachböden, Breite 1285 mm

• Höhe: 2500 mm



Tiefe [mm]	Info	Bestell-Nr.	€/Stück
400	 	81 029 24	387,03
500	 	81 029 25	409,73
600	 	81 029 26	432,41

### Anbauregal

1 x Rahmen | 5 x oder 6 x Holzfachboden  
Für das Anbauregal benötigt man ein Grundregal als Basis!







#### Anbauregal mit 5 Holzfachböden, Breite 875 mm

• Höhe: 2000 mm

Tiefe [mm]	Info	Bestell-Nr.	€/Stück
400	 	81 011 41	195,40
500	 	81 011 42	206,47
600	 	81 011 43	217,81

#### mit 5 Holzfachböden, Breite 1285 mm

• Höhe: 2000 mm

Tiefe [mm]	Info	Bestell-Nr.	€/Stück
400	 	81 029 21	255,10
500	 	81 029 22	270,47
600	 	81 029 23	285,87







#### mit 6 Holzfachböden, Breite 875 mm

• Höhe: 2500 mm

Tiefe [mm]	Info	Bestell-Nr.	€/Stück
400	 	81 011 44	237,80
500	 	81 011 45	251,83
600	 	81 011 46	266,13

#### mit 6 Holzfachböden, Breite 1285 mm

• Höhe: 2500 mm

Tiefe [mm]	Info	Bestell-Nr.	€/Stück
400	 	81 029 27	309,47
500	 	81 029 28	328,61
600	 	81 029 29	347,81

Ab einer Regalhöhe von 2500 mm ist an der Abladestelle ein Flurförderfahrzeug bereitzustellen.

## Weitspannregal mit 4 Holzfachböden, Fachlast 400 kg, Feldlast 2500 kg

- Ideal zum einlagern von schweren Lasten und sperrigen Gütern
- Mit 4 Fachebenen
- Außenmaße Breite: Grundregal + 56 mm
- Außenmaße Tiefe: Grundregal + 26 mm
- Wird zerlegt geliefert
- **Steckbar, Rahmen vormontiert**

Einfache Montage durch Zusammenstecken.









Lieferung ohne Inhalt

### Grundregal 2 x Rahmen | 4 x Fachebenen Das Grundregal lässt sich bei Bedarf mit Anbauregalen erweitern.







#### Breite 1750 mm

- Höhe 2000 mm

Tiefe [mm]	Info	Bestell-Nr.	€/Stück
400	 	81 002 49	712,94
500	 	81 002 50	750,36
600	 	81 002 51	787,24







#### Breite 2010 mm

- Höhe 2000 mm

Tiefe [mm]	Info	Bestell-Nr.	€/Stück
400	 	81 002 55	849,33
500	 	81 002 56	898,43
600	 	81 002 57	946,31







#### Breite 2570 mm

- Höhe 2000 mm

Tiefe [mm]	Info	Bestell-Nr.	€/Stück
400	 	81 002 61	1.014,44
500	 	81 002 62	1.069,23
600	 	81 002 63	1.122,76







#### Breite 1750 mm

- Höhe 2500 mm

Tiefe [mm]	Info	Bestell-Nr.	€/Stück
400	 	81 002 67	744,34
500	 	81 002 68	784,14
600	 	81 002 69	823,39







#### Breite 2010 mm

- Höhe 2500 mm

Tiefe [mm]	Info	Bestell-Nr.	€/Stück
400	 	81 002 73	880,73
500	 	81 002 74	932,21
600	 	81 002 75	982,44

#### Breite 2570 mm

- Höhe 2500 mm

Tiefe [mm]	Info	Bestell-Nr.	€/Stück
400	 	81 002 79	1.045,90
500	 	81 002 80	1.103,01
600	 	81 002 81	1.158,89

### Anbauregal 1 x Rahmen | 4 x Fachebenen Für das Anbauregal benötigt man ein Grundregal als Basis!

#### Breite 1750 mm

- Höhe 2000 mm

Tiefe [mm]	Info	Bestell-Nr.	€/Stück
400	 	81 002 52	645,31
500	 	81 002 53	679,14
600	 	81 002 54	712,54







#### Breite 2010 mm

- Höhe 2000 mm

Tiefe [mm]	Info	Bestell-Nr.	€/Stück
400	 	81 002 58	781,66
500	 	81 002 59	827,23
600	 	81 002 60	871,61

#### Breite 2570 mm

- Höhe 2000 mm

Tiefe [mm]	Info	Bestell-Nr.	€/Stück
400	 	81 002 64	946,81
500	 	81 002 65	998,01
600	 	81 002 66	1.048,03

#### Breite 1750 mm

- Höhe 2500 mm

Tiefe [mm]	Info	Bestell-Nr.	€/Stück
400	 	81 002 70	661,01
500	 	81 002 71	696,03
600	 	81 002 72	730,61

#### Breite 2010 mm

- Höhe 2500 mm

Tiefe [mm]	Info	Bestell-Nr.	€/Stück
400	 	81 002 76	797,37
500	 	81 002 77	844,10
600	 	81 002 78	889,67

#### Breite 2570 mm

- Höhe 2500 mm

Tiefe [mm]	Info	Bestell-Nr.	€/Stück
400	 	81 002 82	962,53
500	 	81 002 83	1.014,90
600	 	81 002 84	1.066,10

Ab einer Regalhöhe von 2500 mm ist an der Abladestelle ein Flurförderfahrzeug bereitzustellen.



## Kleinteileregale mit Holzfachböden, Fachlast 250 kg, Feldlast 2000 kg

- GS-geprüfte Sicherheit
- Material: Stahlblech verzinkt
- Regal mit 5 Ebenen Schüttsensets
- Rahmen fertig montiert mit Tiefenriegel
- Schüttsleisten auf Fachboden (Holzpaneel), steckbar
- 1 Fachboden (Holzpaneel) als Abdeckung
- 30 Schüttsabtrenner (Im Lieferumfang) in Steckflaschen variabel steckbar
- Höhe: 2000 mm
- Außenmaße Breite: Grundregal + 56 mm
- Außenmaße Tiefe: Grundregal + 26 mm
- Wird zerlegt geliefert
- **Steckbar, Rahmen vormontiert**

Einfache Montage durch Zusammenstecken.

Schüttsabschluss

Schüttsleisten

Schüttsabtrennung



Lieferung ohne Inhalt

### Grundregal

2 x Rahmen | 5 x Ebenen Schüttssets | 30 x Schüttsgutabtrenner  
Das Grundregal lässt sich bei Bedarf mit Anbauregalen erweitern.

### Anbauregal

1 x Rahmen | 5 x Ebenen Schüttssets | 30 x Schüttsgutabtrenner  
Für das Anbauregal benötigt man ein Grundregal als Basis!

### Grundregal mit 5 Ebenen, Tiefe 600 mm

- Höhe: 2000 mm

Breite [mm]	Info	Bestell-Nr.	€/Stück
875		81 011 54	879,63
1285		81 011 56	978,74

### Anbauregal mit 5 Ebenen, Tiefe 600 mm

- Höhe: 2000 mm

Breite [mm]	Info	Bestell-Nr.	€/Stück
875		81 011 55	807,04
1285		81 011 57	906,16

### Passendes Zubehör

für Lagerregalsystem mit Holzfachböden  
Durch das Stecksystem lässt sich das Regalsystem individuell erweitern und anpassen.



### Ersatzfachboden

- Holzfachboden komplett inklusive Sicherungsstifte
- Fachlast: 250 kg

Breite [mm]	Tiefe [mm]	Info	Bestell-Nr.	€/Stück
875	400		81 011 29	35,54
875	500		81 011 30	38,84
875	600		81 011 31	41,07
1280	400		81 030 27	55,56
1280	500		81 030 28	59,31
1280	600		81 030 29	63,04



### Fachteiler für Regale mit Holzfachböden

- Frei verstellbar
- Verzinkt
- Höhe: 200 mm

Tiefe [mm]	Info	Bestell-Nr.	€/Stück
400		81 033 44	22,51
500		81 033 45	24,59
600		81 033 46	27,11



### Schütts-Abschluss links für Regalsystem mit Holzfachböden

- Material: Stahlblech verzinkt

Passend für Regaltiefe mm	Info	Bestell-Nr.	€/Stück
400		81 011 40	9,24
500		81 011 38	11,56
600		81 011 39	13,84



### Schüttsabtrennung und Schütts-Abschluss rechts zu Regalsystem mit Holzfachböden

- Erfüllt die Normen nach BGR 234 und DIN EN 15635

Passend für Regaltiefe mm	Info	Bestell-Nr.	€/Stück
400		81 029 33	9,59
500		81 029 32	11,99
600		81 029 31	14,36



### Schütts-Set für Regalbreite 1285 mm mit Holzfachböden

- Erfüllt die Normen nach BGR 234 und DIN EN 15635

Info	Bestell-Nr.	€/VPE
	81 029 30	58,41

## Schraubenregal, mit 7 oder 14 Schrägböden, Fachlast 250 kg, Feldlast 2000 kg

- GS-geprüfte Sicherheit
- Schrägböden mit 40 mm Rohrkante, gelocht mit je 9 Führungsdrähten für 8 Führungsfelder inkl. 1 Längsriegel standard und 1 Längsriegel speziell mit Frontanschlag
- Längsriegel Vorderseite gleichzeitig als Frontanschlag
- Wenn die Regalhöhe mehr als das Vierfache der Regaltiefe beträgt, sind die Regale gegen Umkippen zu sichern, z.B. durch Wandbefestigung oder Bodenanker
- Außenmaße Breite: Grundregal + 56 mm
- Außenmaße Tiefe: Grundregal + 26 mm
- Wird zerlegt geliefert
- **Steckbar, Rahmen vormontiert**

Einfache Montage durch Zusammenstecken.



Lieferung ohne Inhalt

### Einseitig



- 7 Schrägböden

#### Grundregal

2 x Rahmen | 7 oder 14 x Stahlfachboden  
Das Grundregal lässt sich bei Bedarf mit Anbauregalen erweitern.

#### mit 7 Schrägböden, Breite 1005 mm

- Höhe: 2000 mm

Tiefe [mm]	Info	Bestell-Nr.	€/Stück
500		81 030 30	796,44
600		81 030 32	840,70

#### Anbauregal

1 x Rahmen | 7 oder 14 x Stahlfachboden  
Für das Anbauregal benötigt man ein Grundregal als Basis!

#### mit 7 Schrägböden, Breite 1005 mm

- Höhe: 2000 mm

Tiefe [mm]	Info	Bestell-Nr.	€/Stück
500		81 030 31	725,66
600		81 030 33	768,11



Lieferung ohne Inhalt

### Beidseitig

- 14 Schrägböden

#### Grundregal

2 x Rahmen | 7 oder 14 x Stahlfachboden  
Das Grundregal lässt sich bei Bedarf mit Anbauregalen erweitern.

#### mit 14 Schrägböden, Breite 1005 mm

- Höhe: 2000 mm



Tiefe [mm]	Info	Bestell-Nr.	€/Stück
500		81 030 34	1.595,24
600		81 030 36	1.684,90

#### Anbauregal

1 x Rahmen | 7 oder 14 x Stahlfachboden  
Für das Anbauregal benötigt man ein Grundregal als Basis!

#### mit 14 Schrägböden, Breite 1005 mm

- Höhe: 2000 mm

Tiefe [mm]	Info	Bestell-Nr.	€/Stück
500		81 030 35	1.454,81
600		81 030 37	1.539,77

## Getränkekistenregal mit Stahlfachböden, Fachlast 150 kg, Breite 976 mm

- GS-geprüfte Sicherheit
- 3 Fachebenen mit Längsriegel und passgenauer Spanplatte 25 mm
- Auf nur 0,3 m<sup>2</sup> lassen sich bis zu 9 Getränkekisten lagern
- Oberfläche verzinkt
- Maße (H x T): 1330 x 500 mm
- Außenmaße Breite: Grundregal + 56 mm
- Außenmaße Tiefe: Grundregal + 26 mm
- Wird zerlegt geliefert
- **Steckbar, Rahmen vormontiert**

Ausführung	Info	Bestell-Nr.	€/Stück
Grundregal		<b>81 004 94</b>	<b>254,86</b>
Anbauregal		<b>81 004 95</b>	<b>182,30</b>

Einfache Montage durch Zusammenstecken.



Lieferung ohne Inhalt

**Grundregal**  
2 x Rahmen | 3 x Fachebene aus 25 mm Spanplatte  
Das Grundregal lässt sich bei Bedarf mit Anbauregalen erweitern.

**Anbauregal**  
1 x Rahmen | 3 x Fachebene aus 25 mm Spanplatte  
Für das Anbauregal benötigt man ein Grundregal als Basis!

## Garagenregal mit Stahlfachböden, Fachlast 250 kg, Feldlast 2000 kg

- Vielseitige Lagermöglichkeiten von Rädern, Reifen, Autozubehör, Werkzeug und Kleinteilen
- 4 Ebenen:
  - 2 Fachebenen mit Stufenbalken für Räderlagerung
  - 2 Fachebenen mit Stahlfachboden
- Maße (H x B x T): 2000 x 1005 x 400 mm
- Außenmaße Breite: Grundregal + 56 mm
- Außenmaße Tiefe: Grundregal + 26 mm
- Wird zerlegt geliefert
- **Steckbar, Rahmen vormontiert**

Ausführung	Info	Bestell-Nr.	€/Stück
Grundregal		<b>81 002 06</b>	<b>227,14</b>
Anbauregal		<b>81 002 07</b>	<b>165,31</b>

Einfache Montage durch Zusammenstecken.



Lieferung ohne Inhalt

**Grundregal**  
2 x Rahmen | 2 x Stufenbalken  
+ 2 x Stahlfachboden  
Das Grundregal lässt sich bei Bedarf mit Anbauregalen erweitern.

**Anbauregal**  
1 x Rahmen | 2 x Stufenbalken  
+ 2 x Stahlfachboden  
Für das Anbauregal benötigt man ein Grundregal als Basis!

## Sichtlagerkastenregal Fachlast 150 kg, Feldlast 2000 kg, mit 10 Stahlfachböden

- GS-geprüfte Sicherheit
- Wenn die Regalhöhe mehr als das Vierfache der Regaltiefe beträgt, sind die Regale gegen Umkippen zu sichern, z.B. durch Wandbefestigung oder Bodenanker
- Stützenprofil:
  - Trapezlochung im Rastermaß 25 mm
- Stahlfachböden:
  - 3-fach Kantung mit 40 mm Rohrkante
- Oberfläche verzinkt
- Mit steckbarem Fachbodenträger
- Außenmaße Breite: Grundregal + 56 mm
- Außenmaße Tiefe: Grundregal + 26 mm
- Wird zerlegt geliefert
- **Steckbar, Rahmen vormontiert**
- Regal wird ausschließlich mit 40 blauen Sichtlagerkästen geliefert
- Sichtlagerkästen Größe 4 können bei Bedarf nachbestellt werden (Bestell-Nr.: 81 031 16 bis 19)

Einfache Montage durch Zusammenstecken.



Passende Sichtlagerkästen und Zubehör auf Seite 64



**Grundregal**  
2 x Rahmen | 10 x Stahlfachboden  
Das Grundregal lässt sich bei Bedarf mit Anbauregalen erweitern.

mit 10 Stahlfachböden, Breite 875 mm

- Höhe: 2000 mm

Tiefe [mm]	Info	Bestell-Nr.	€/Stück
400		81 003 64	872,54

**Anbauregal**  
1 x Rahmen | 10 x Stahlfachboden  
Für das Anbauregal benötigt man ein Grundregal als Basis!

mit 10 Stahlfachböden, Breite 875 mm

- Höhe: 2000 mm

Tiefe [mm]	Info	Bestell-Nr.	€/Stück
400		81 003 65	803,51

## Schrägbodenregal Fachlast 150 kg, Feldlast 2000 kg, mit 3 Stahlfachböden

- GS-geprüfte Sicherheit
- Bietet die ideale Möglichkeit, um Sichtlagerkästen, Euronorm-Lagerbehälter oder andere Gebinde zu lagern
- Mit 3 schrägen Stahlfachböden
- Maße (H x T): 2000 x 600 mm
- Außenmaße Breite: Grundregal + 56 mm
- Außenmaße Tiefe: Grundregal + 26 mm
- Wird zerlegt geliefert
- **Steckbar, Rahmen vormontiert**

Einfache Montage durch Zusammenstecken.



Lieferung ohne Inhalt

**Grundregal**  
2 x Rahmen | 3 x Stahlfachboden  
Das Grundregal lässt sich bei Bedarf mit Anbauregalen erweitern.

mit 3 Stahlfachböden, Tiefe 600 mm

- Höhe: 2000 mm

Breite [mm]	Info	Bestell-Nr.	€/Stück
875		81 002 42	392,41
1005		81 002 44	353,97
1285		81 002 46	407,07

**Anbauregal**  
1 x Rahmen | 3 x Stahlfachboden  
Für das Anbauregal benötigt man ein Grundregal als Basis!

mit 3 Stahlfachböden, Tiefe 600 mm

- Höhe: 2000 mm

Breite [mm]	Info	Bestell-Nr.	€/Stück
875		81 002 43	256,64
1005		81 002 45	281,41
1285		81 002 47	334,51

## Langgutregal, Breite 1005 mm, Fachlast 150 kg

- GS-geprüfte Sicherheit
- Material: Stahlblech verzinkt
- Regal mit Stahlfachboden als Grundebene
- Rahmen mit Tiefenriegel
- 2 Längsträger mit je 4 Facheilerstäben
- 4 Längenriegel zur Aussteifung
- Höhe: 2000 mm
- Tiefe: 500 mm
- Außenmaße Breite: Grundregal + 56 mm
- Außenmaße Tiefe: Grundregal + 26 mm
- Wird zerlegt geliefert
- **Steckbar, Rahmen vormontiert**

Einfache Montage  
durch Zusammen-  
stecken.



Lieferung ohne Inhalt

### Grundregal

2 x Rahmen | 2 x Längsträger |  
4 x Facheiler | 4 x Längenriegel  
Das Grundregal lässt sich bei Bedarf  
mit Anbauregalen erweitern.

### Anbauregal

1 x Rahmen | 2 x Längsträger |  
4 x Facheiler | 2 x Längenriegel  
Für das Anbauregal benötigt man  
ein Grundregal als Basis!

### Langgutregal-Grundregal, Breite 1005 mm

- Höhe: 2000 mm

Info	Bestell-Nr.	€/Stück
	81 011 52	394,67

### Langgut-Anbauregal, Breite 1005 mm

- Höhe: 2000 mm

Info	Bestell-Nr.	€/Stück
	81 011 53	323,89

Ab einer Regalhöhe von 2500 mm ist an der Abladestelle ein Flurförderfahrzeug bereitzustellen.

## IMMER ERREICHBAR

Online: [www.weinmann-schanz.de](http://www.weinmann-schanz.de)  
App: WS Weinmann & Schanz GmbH

ALLE AKTIONEN  
ALLE KATALOGE  
DAS KOMPLETTE PROGRAMM



Laden im  
 App Store

JETZT BEI  
 Google Play

## Handwerkerkomplettregal mit Stahlfachboden, Grundregal + 2 x Anbauregal, Fachlast 150 kg, Feldlast 2000 kg

- Ideales Lagerregal für unterschiedliche Branchen wie z.B. Sanitär, Schreiner, Klima, usw.
- Maße (H x B x T): 2000 x 2755 x 500 mm
- **Bestehend aus:**
  - Grundregal mit 3 Stahlfachböden,
  - 4 Längsträgern mit je 3 Fachteilerstäben
  - Anbauregal mit einem Stahlfachboden,
  - 2 Längsträgern mit je 3 Fachteilerstäben und 2 Längsriegel (oben) als Umfallschutz
  - Anbauregal mit 2 Stahlfachböden,
  - 4 Fachebenen mit Gitterkörben und je 2 Trenngitter
- Außenmaße Breite: Grundregal + 56 mm
- Außenmaße Tiefe: Grundregal + 26 mm
- Wird zerlegt geliefert
- **Steckbar, Rahmen vormontiert**

Info	Bestell-Nr.	€/Set
 	<b>81 002 48</b>	<b>1.279,61</b>

Einfache Montage durch Zusammenstecken.

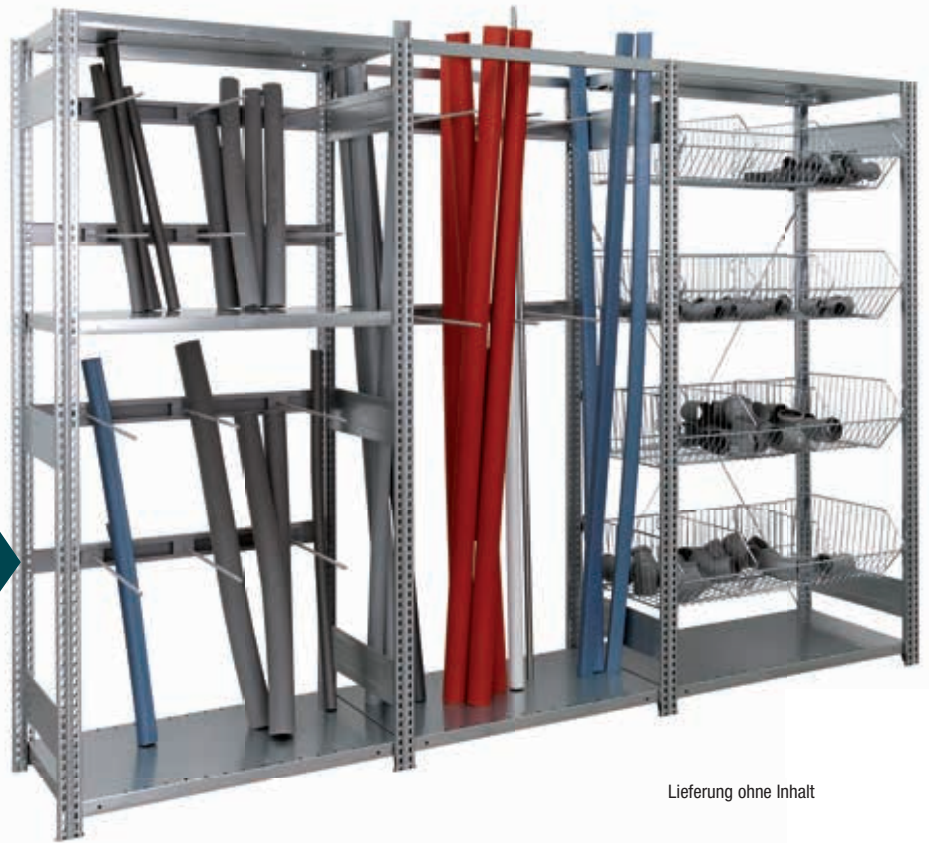



Lieferung ohne Inhalt

**Passendes Zubehör**  
universell für Lagerregalsystem  
Durch das Stecksystem lässt sich das Regalsystem individuell erweitern und anpassen.



### Fachteiler für Regale mit Stahlfachböden

- Frei verstellbar
- Verzinkt
- Höhe: 200 mm

Tiefe [mm]	Info	Bestell-Nr.	€/Stück
400		<b>81 033 41</b>	<b>22,51</b>
500		<b>81 033 42</b>	<b>24,59</b>
600		<b>81 033 43</b>	<b>27,11</b>



### Stützenfuß für Regal-Rahmen

- Material: Stahlblech verzinkt
- Inklusive Nieten
- Zur Befestigung der Regalrahmen am Boden oder Decke

Info	Bestell-Nr.	€/Stück
	<b>81 011 32</b>	<b>2,03</b>



### Abdeckkappe für Regal-Rahmen

- Material: Kunststoff

Info	Bestell-Nr.	€/Stück
	<b>81 011 33</b>	<b>2,94</b>

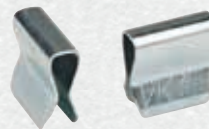

### Regal-Verbindungsclammer

- Material: Metall
- Für T-Profile bei Doppelregalanordnung

Info	Bestell-Nr.	€/Stück
	<b>81 011 35</b>	<b>4,34</b>



### Fachbodenträger für Stahl-Fachboden

- Material: Metall
- Für t-Profile zur Verbindung der mittigen Stützen bei Doppelregalen

Info	Bestell-Nr.	€/Stück
	<b>81 011 34</b>	<b>0,94</b>

## Korbregalsystem, 4 Fachebenen mit Gitterkörben, Fachlast 35 kg und 2 Holzfachböden, Fachlast 250 kg

- GS-geprüfte Sicherheit
- Erfüllt die Normen nach BGR 234 und DIN EN 15635
- Maße H x B x T (mm): 2000 x 1005 x 500
- Gitterkorb aus verzinktem Draht
- Einfach einhängbar in den Fachbodenträger
- Trenngitter individuell steckbar
- Wenn die Regalhöhe mehr als das Vierfache der Regaltiefe beträgt, sind die Regale gegen Umkippen zu sichern, z.B. durch Wandbefestigung oder Bodenanker
- Außenmaße Breite: Grundregal + 56 mm
- Außenmaße Tiefe: Grundregal + 26 mm
- Holzpaneelenebenen mit Stufenbalken
- Wird zerlegt geliefert
- **Steckbar, Rahmen vormontiert**

Einfache Montage durch Zusammenstecken.



Lieferung ohne Inhalt

### Grundregal

2 x Rahmen | 2 x Holzfachboden + 4 x Gitterkorb  
Das Grundregal lässt sich bei Bedarf mit Anbauregalen erweitern.

Info	Bestell-Nr.	€/Stück
	81 029 34	734,50

### Anbauregal

1 x Rahmen | 2 x Holzfachboden + 4 x Gitterkorb  
Für das Anbauregal benötigt man ein Grundregal als Basis!

Info	Bestell-Nr.	€/Stück
	81 029 35	663,70

### Passendes Zubehör

für Korbregalsystem

Durch das Stecksystem lässt sich das Regalsystem individuell erweitern und anpassen.

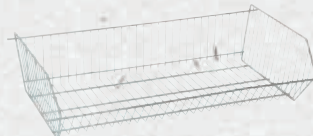

### Gitterkorb zu Korbregal

- Material: Draht verzinkt
- Gitterabstände: 30 mm
- zum einhängen in Fachbodenträger
- Fachlast: 35 kg
- Maße (H x B x T) mm: 240 x 986 x 530

Info	Bestell-Nr.	€/Stück
	81 011 36	104,60

### Trenngitter für Gitterkorb zu Korbregal

- Material: Draht verzinkt
- Individuell steckbar
- Maße (H x T) mm: 210 x 500

Info	Bestell-Nr.	€/Stück
	81 011 37	22,99

## IMMER DABEI



Laden im App Store

JETZT BEI Google Play

Die App mit:

SCAN-FUNKTION

BENUTZERVERWALTUNG

OFFLINE-VERFÜGBARKEIT

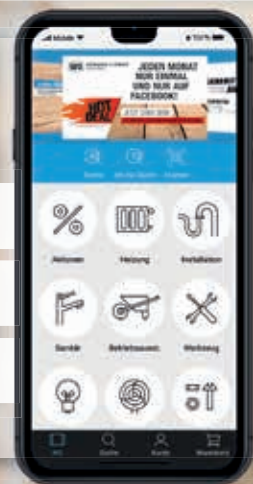

## Umweltregal, mit 20 Liter Fachwannen, Fachlast 150 kg, Feldlast 2000 kg

- Für die umwelt- und sachgerechte Lagerung von wassergefährdeten Flüssigkeiten
- Mit 4 Fachwannen und einem Stahlfachboden
- Maße (H x B x T): 2000 x 1005 x 600 mm
- Außenmaße Breite: Grundregal + 56 mm
- Außenmaße Tiefe: Grundregal + 26 mm
- Wird zerlegt geliefert
- **Steckbar, Rahmen vormontiert**

Einfache Montage durch Zusammenstecken.



### Grundregal

2 x Rahmen | 1 x Stahlfachboden | 4 x Fachwannen  
**Das Grundregal lässt sich bei Bedarf mit Anbauregalen erweitern.**

- Mit 20 Liter Fachwannen

Info	Bestell-Nr.	€/Stück
 	81 032 96	833,60

### Anbauregal

2 x Rahmen | 1 x Stahlfachboden | 4 x Fachwannen  
**Für das Anbauregal benötigt man ein Grundregal als Basis!**

- Mit 20 Liter Fachwannen

Info	Bestell-Nr.	€/Stück
 	81 032 97	752,19

## Umweltregal, mit 40 Liter Auffangwanne und Gitterroste, Fachlast 250 kg, Feldlast 2000 kg

- GS-geprüfte Sicherheit
- Für die umwelt- und sachgerechte Lagerung von wassergefährdeten Flüssigkeiten
- Mit 4 Gitterrostebenen und einer Auffangwanne
- Maße (H x B x T): 2000 x 1005 x 600 mm
- Außenmaße Breite: Grundregal + 56 mm
- Außenmaße Tiefe: Grundregal + 26 mm
- Wird zerlegt geliefert
- **Steckbar, Rahmen vormontiert**

Einfache Montage durch Zusammenstecken.



### Grundregal

2 x Rahmen | 1 x Auffangwanne | 4 x Gitterrostebenen  
**Das Grundregal lässt sich bei Bedarf mit Anbauregalen erweitern.**



- Mit 40 Liter Auffangwanne und Gitterroste

Info	Bestell-Nr.	€/Stück
 	81 032 98	936,26

### Anbauregal

1 x Rahmen | 1 x Auffangwanne | 4 x Gitterrostebenen  
**Für das Anbauregal benötigt man ein Grundregal als Basis!**

- Mit 40 Liter Auffangwanne und Gitterroste

Info	Bestell-Nr.	€/Stück
 	81 032 99	870,76





### Palettenregal-Set Artus, 2 Ebenen, 2 Felder

- Bestehend aus 1 Grundregal und 1 Anbauregal
- Feldlast bei einer Fachhöhe von min. 1000 mm (siehe Tabelle)
- Regalrahmen verschraubt
- Rahmenständer in RAL 7001 silbergrau, pulverbeschichtet
- Auflageträger in RAL 2004 reinorange, pulverbeschichtet
- Bodenanker zur Befestigung der Rahmenständer im Lieferumfang
- Wird zerlegt geliefert
- **Alle Regale werden ohne Inhalt geliefert!**

Maße H x L x T [mm]	Fachlast je Ebene [kg]	Feldlast [kg]	Info	Bestell-Nr.	€/Set
2500 x 5655 x 1100	2000	4000		<b>81 008 16</b>	<b>1.369,64</b>

### Palettenregal-Grundregal Artus, 2 Ebenen

- Bestehend aus 1 Grundregal mit 2 Ebenen
- Feldlast bei einer Fachhöhe von mind. 1000 mm (siehe Tabelle)
- Regalrahmen verschraubt
- Rahmenständer in RAL 7001 silbergrau, pulverbeschichtet
- Auflageträger in RAL 2004 reinorange, pulverbeschichtet
- Bodenanker zur Befestigung der Rahmenständer im Lieferumfang
- Wird zerlegt geliefert
- **Alle Regale werden ohne Inhalt geliefert!**

Maße H x L x T [mm]	Fachlast je Ebene [kg]	Feldlast [kg]	Info	Bestell-Nr.	€/Set
2500 x 2870 x 1100	2000	4000		<b>81 008 17</b>	<b>794,63</b>
3000 x 2870 x 1100	2000	6000		<b>81 008 19</b>	<b>950,86</b>
4000 x 2870 x 1100	2000	6000		<b>81 008 21</b>	<b>1.193,63</b>

### Palettenregal-Anbauregal Artus, 2 Ebenen

- Bestehend aus 1 Anbauregal mit 2 Ebenen
- Feldlast bei einer Fachhöhe von mind. 1000 mm (siehe Tabelle)
- Regalrahmen verschraubt
- Rahmenständer in RAL 7001 silbergrau, pulverbeschichtet
- Auflageträger in RAL 2004 reinorange, pulverbeschichtet
- Bodenanker zur Befestigung der Rahmenständer im Lieferumfang
- Wird zerlegt geliefert
- **Alle Regale werden ohne Inhalt geliefert!**

Maße H x L x T [mm]	Fachlast je Ebene [kg]	Feldlast [kg]	Info	Bestell-Nr.	€/Set
2500 x 2785 x 1100	2000	4000		<b>81 008 18</b>	<b>575,03</b>
3000 x 2785 x 1100	2000	6000		<b>81 008 20</b>	<b>702,10</b>
4000 x 2785 x 1100	2000	6000		<b>81 008 22</b>	<b>863,37</b>

Ab einer Regalhöhe von 2500 mm ist an der Abladestelle ein Flurförderfahrzeug bereitzustellen.

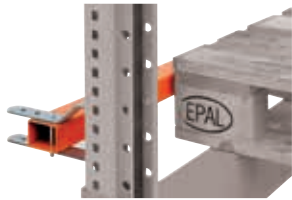

### Durchschubsicherung für Palettenregal

- Verhindert das Durchschieben der paletten im Fach
- Rechteckrohr, Farbe RAL 2004 Reinorange
- Inkl. 2 x Halter verzinkt mit 3 Positionsbohrungen 75/100/125 mm
- Für Regalbreite 2700 mm

Info	Bestell-Nr.	€/Stück
	<b>81 011 16</b>	<b>84,41</b>



### Auflageträger für Palettenregal

- Material:Stahl
- Farbe: RAL 2004, reinorange

max. Traglast/Pair [kg]	Maße H x L x T [mm]	Info	Bestell-Nr.	€/Stück
2000	110 x 2700 x 50		<b>81 011 17</b>	<b>98,29</b>
3070	125 x 2700 x 50		<b>81 011 18</b>	<b>125,37</b>



### Spanplattenboden für Palettenregal

- Mit 4 verzinkten Z-Winkeln
- Maße (L x H x T) mm: 2700 x 38 x 1100

Info	Bestell-Nr.	€/Stück
	<b>81 011 15</b>	<b>253,14</b>



### Auffangwanne für Palettenregal

- Material:Polyethylen
- Auffangvolumen: 600 l
- Bodenfreiheit: 100 mm
- Maße (L x H x T) mm: 2680 x 315 x 1320

Info	Bestell-Nr.	€/Stück
	<b>81 011 58</b>	<b>1.980,43</b>

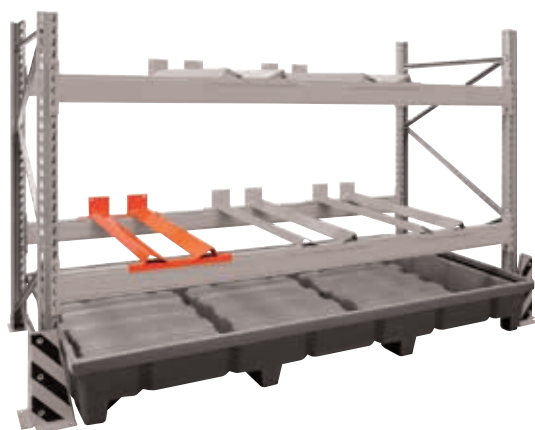

### Fassauflage für Palettenregal

- Material:Stahl
- Mit Endanschlag für 3 x 200l Fass, Fass-ø 600mm
- Farbe RAL 2004 Reinorange
- Für Regalbreite 2700 mm, Regaltiefe 1100mm

Info	Bestell-Nr.	€/Stück
	<b>81 011 59</b>	<b>198,07</b>



### Rammschutz für Zwischenstände

- Material: Metall
- Zum Schutz in Gängen nach DIN 15512
- Inkl. 2 Bolzenankern
- Höhe: 400 mm

Info	Bestell-Nr.	€/Stück
	<b>81 011 61</b>	<b>132,66</b>



### Rammschutz für Ecken

- Material: Metall
- Zum Schutz an Ein- und Ausfahrten und freistehenden Regalstirnseiten nach DIN 15512
- Inkl. 4 Bolzenankern
- Höhe: 400 mm

Info	Bestell-Nr.	€/Stück
	<b>81 014 91</b>	<b>97,46</b>

## Kragarmregalsystem mit angeschweißten Kragarmen mit 6 Ebenen

- GS-geprüfte Benutzersicherheit
- Höhe: 2000 mm
- Oberste Ablageebene 1750 mm
- Breite: 1250 mm
- Oberfläche nach RAL 5010 lackiert
- **Mit fest angeschweißten Kragarmen**
- Wird zerlegt geliefert

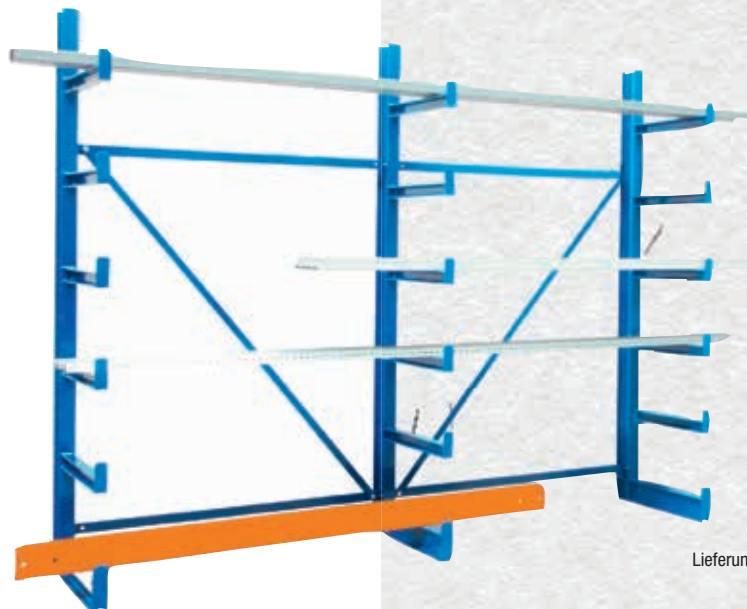

Lieferung ohne Inhalt

### Einseitig

- Mit 6 Ebenen
- Feldlast max.: 1200 kg
- Nutztiefe: 500 mm
- Kragarmlast max.: 200 kg

**Grundregal**  
2 x Rahmen mit Kragarmen  
Das Grundregal lässt sich bei Bedarf mit Anbauregalen erweitern.

Info	Bestell-Nr.	€/Stück
 	81 029 46	739,87

**Anbauregal**  
1 x Rahmen mit Kragarmen  
Für das Anbauregal benötigt man ein Grundregal als Basis!

Info	Bestell-Nr.	€/Stück
 	81 029 47	388,21

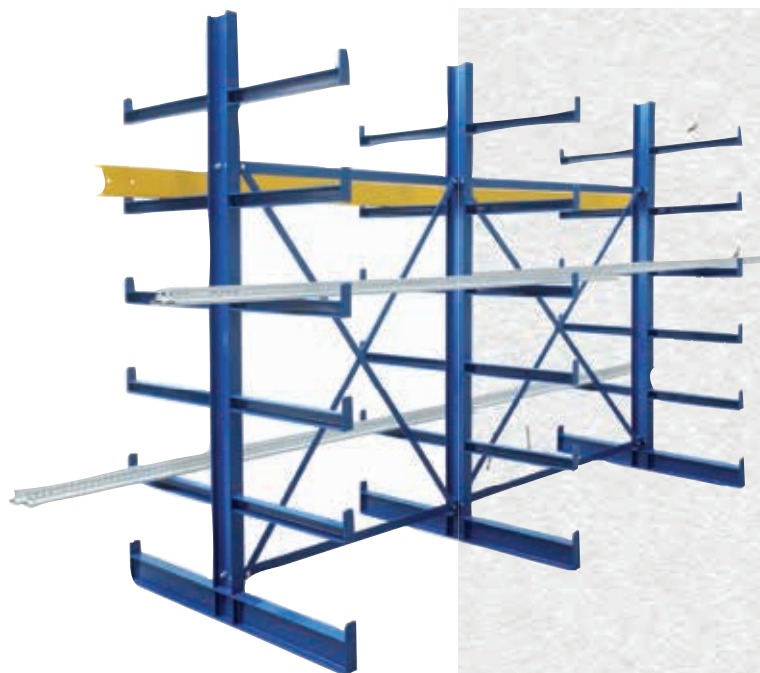



### Beidseitig

- Mit 12 Ebenen
- Feldlast max.: 2400 kg
- Nutztiefe: 2 x 500 mm
- Kragarmlast max.: 200 kg

**Grundregal**  
2 x Rahmen mit Kragarmen  
Das Grundregal lässt sich bei Bedarf mit Anbauregalen erweitern.

Info	Bestell-Nr.	€/Stück
 	81 029 48	1.031,64

**Anbauregal**  
1 x Rahmen mit Kragarmen  
Für das Anbauregal benötigt man ein Grundregal als Basis!

Info	Bestell-Nr.	€/Stück
 	81 029 49	533,09

## AKKU-SCHRÄNKE ZUM SICHEREN LAGERN UND LADEN VON AKKUS

Lithium-Batterien gelten als offizielles Gefahrgut und unterliegen einigen Transportvorschriften.

Auch bei der Lagerung empfiehlt sich eine ordnungsgemäße Handhabung.



### SICHERHEITS

#### CHECKLISTE:

- ✓ Schutz vor Kurzschluss der Batteriepole
- ✓ Schutz vor mechanischer Beschädigung
- ✓ Umgehende fachgerechte Entsorgung beschädigter Produkte
- ✓ Keine dauerhafte und/oder unmittelbare Aussetzung hoher Temperaturen
- ✓ Separate Lagerung

### Akku Lagerschrank

- CEMO lockEX verhindert ein Öffnen der Türen bei Explosionsdruck
- Feuerwiderstandsfähigkeit 60 min (DIN EN 1363-1)
- Zweiflügelige, abschließbare Türen
- Stapelbar, 2 Tragegriffe am Außengehäuse
- Außenmaß (B x H x T): 800 x 520 x 660 mm
- Innenmaß (B x H x T): 730 x 450 x 530 mm
- Gewicht: 80 kg



Info Bestell-Nr. €/Stück  
**31 005 63 2.273,06**



### Akku Ladeschrank Basic

- CEMO lockEX verhindert ein Öffnen der Türen bei Explosionsdruck
- Feuerwiderstandsfähigkeit 60 min (DIN EN 1363-1)
- Zweiflügelige, abschließbare Türen
- Stapelbar, 2 Tragegriffe am Außengehäuse
- Unterbrechung des Ladestromes bei Öffnen der Türen
- Mit Stromversorgung durch 4-fach Steckdosenleiste (3500 W, 16 A)
- Stromlosschaltung bei Hitzeentwicklung
- Wärmeabfuhr beim Laden durch Ventilator
- Mit Rauchmelder
- Außenmaß (B x H x T): 800 x 520 660 mm
- Innenmaß (B x H x T): 730 x 450 x 530 mm
- Gewicht: 95 kg



Info Bestell-Nr. €/Stück  
**31 005 64 3.207,69**

### Stapelfüße-Set für Akku-Schrank

- Passend für Akku Lagerschrank und Ladeschrank Basic
- Nach dem anbringen ist der Schrank unterfahr- und stapelbar
- **VPE = 4 Stück**

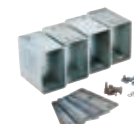

Info Bestell-Nr. €/VPE  
**31 005 65 137,73**

### Akku-Sicherheitsschrank

- Außenmaße (B x T x H): 120 x 59,5 x 196 cm
- Sichere Lagerung von Lithium-Batterien
- Feuerwiderstandsfähigkeit 90 Min (DIN EN 14470-1)

- Bei Hitzeeinwirkung schließen die Türen automatisch
- 4 Lagerebenen
- Zylinderschloss mit 2 Schlüsseln
- Höhenverstellbare Füße
- Gewicht (kg): 600

Info Bestell-Nr. €/Stück  
**81 007 55 4.301,00**



- Für die Lagerung von wassergefährdenden Stoffen in Kleingebinden bis 30 l Inhalt
- TÜV-geprüft und zugelassen nach StawaR gemäß Bauregelliste A Teil 1, DIBt Berlin
- Material: Verzinkt
- Montage: steckbar, ohne Schrauben
- Lagerebenen im Raster von 25 mm verstellbar
- Nutzlast pro Fachboden: 200 kg
- Ausstattung: 4 x Fachbodenwanne mit Auffangvolumen 25 l
- **Wird zerlegt geliefert**
- **Alle Regale werden ohne Inhalt geliefert!**

Einfache Montage durch Zusammenstecken.



Anwendungsbeispiel

### Grundregal

Das Grundregal lässt sich bei Bedarf mit Anbauregalen erweitern.

### Anbauregal

Für das Anbauregal benötigt man ein Grundregal als Basis!

### Gefahrstoffregal Typ 10/5 Wanne

- Ausstattung: 4 x Fachbodenwanne mit Auffangvolumen 25 l

Typ	Maße (B x H x T) [mm]	Gewicht [kg]	Info	Bestell-Nr.	€/Stück
Grundregal	1060 x 2000 x 535	44		31 005 59	1.142,77
Anbauregal	1010 x 2000 x 535	34		31 005 60	1.077,71

### Gefahrstoffregal Typ 10/5 Gitterrost

- Ausstattung: 1 x Fachbodenwanne mit Auffangvolumen 25 l, 3 x Gitterrost verzinkt

Typ	Maße (B x H x T) [mm]	Gewicht [kg]	Info	Bestell-Nr.	€/Stück
Grundregal	1060 x 2000 x 535	44		31 005 61	735,34
Anbauregal	1010 x 2000 x 535	34		31 005 62	657,14

### Gefahrstoffregal Typ 10/20/21

- Für die Lagerung von wassergefährdenden Stoffen in Kleingebinden bis 30 l Inhalt
- Mit allgemeiner bauaufsichtlicher Zulassung Z-40.22-388
- Material: Verzinkt
- Montage: steckbar, ohne Schrauben
- **Ausgestattet mit 5 x Fachböden im Raster von 25 mm verstellbar**
- Nutzlast pro Fachboden: 200 kg
- Mit 2 x PE Auffangwanne, Auffangvolumen 30 l
- **Wird zerlegt geliefert**
- **Alle Regale werden ohne Inhalt geliefert!**

Einfache Montage durch Zusammenstecken.



Anwendungsbeispiel

### Grundregal

Das Grundregal lässt sich bei Bedarf mit Anbauregalen erweitern.

### Anbauregal

Für das Anbauregal benötigt man ein Grundregal als Basis!

Typ	Maße (B x H x T) [mm]	Gewicht [kg]	Info	Bestell-Nr.	€/Stück
Grundregal	1060 x 2000 x 630	44,0		31 005 57	759,00
Anbauregal	1010 x 2000 x 630	34,0		31 005 58	633,49

## Fassregal Typ 120

- Für die vorschriftsmäßige und platzsparende Lagerung von Fässern und anderen Gebinden
- Auffangwanne mit allgemeiner bauaufsichtlicher Zulassung Z-40.12-227 des DIBt-Berlin
- Universell einsetzbar für z.B. Altöl, Laugen, Säuren
- Material: Feuerverzinkt
- Auffangwanne: korrosionsbeständig GFK
- Auffangvolumen/Auffangwanne: 65 l
- Höhenmaß der Lagerebenen vom Boden: 630/1150 mm
- Gesamtmaß (L x B x H): 450 x 820 x 1310 mm
- Gewicht: 18 kg
- **Wird zerlegt geliefert**
- **Lieferung ohne Inhalt**



**V1 mit Fassauflage**  
• für 2 x 60 l Fässer

Info	Bestell-Nr.	€/Stück
	31 005 55	555,94



**V2 mit Gitterrostauflage**  
• für Kleingebinde

Info	Bestell-Nr.	€/Stück
	31 005 56	490,89



### Auffangschale PE

- Mit Ausgießvorrichtung zum Umfüllen
- Material: Kunststoff, säure-, chemikalien-, öl- und benzinbeständig

Volumen [l]	Maße L x B x H [mm]	Gewicht [kg]	Bestell-Nr.	€/Stück
55,0	1010 x 730 x 125	2,8	31 005 10	165,31



### Auffangbehälter PE

- Mit Ausgießvorrichtung zum Umfüllen
- **Verschließbar und mit Abtropfmulde für Ölfiter**
- Material: Kunststoff, säure-, chemikalien-, öl- und benzinbeständig

Volumen [l]	Maße L x B x H [mm]	Gewicht [kg]	Bestell-Nr.	€/Stück
15,0	510 x 440 x 155	1,2	31 005 11	65,51



### Auffangwanne PE extra Flach

- Passend zu Gefahstoffregal Typ 10/20
- Auffangvolumen: 30 l
- Säuren-/augenbeständig
- Maße (L x B x T): 980 x 600 x 85 mm

Bestell-Nr.	€/Stück
81 000 12	148,11



### Überfass 360 I

- Zum Absichern von 1 Fass mit bis zu 210 l
- Geprüfte Sicherheit durch UN-Zulassung 1H2W/X150/S
- Material: antistatischer Kunststoff, geeignet zur Aufstellung im Gebäude
- Stapelbar
- Außenmaß (ø x H): 787 x 1047 mm
- Innenmaß (ø oben x ø unten x H): 689 x 649 x 990 mm

Info	Bestell-Nr.	€/Stück
	31 005 52	668,97



### Einfülltrichter GFK

- Zum Aufsetzen auf Fässer
- Material: Glasfaserverstärkter Kunststoff (GFK)

für Fass [l]	Maße ø x H [mm]	Gewicht [kg]	Bestell-Nr.	€/Stück
60	39 x 16	2,5	31 005 66	114,09
200	56 x 15	3,0	31 005 67	124,20



31 005 12

### IBC-Auffangwanne PE

- Auffangwanne mit hoher chemischer Beständigkeit
- Geeignet für IBC-Container 1000 l
- Beladene Paletten können mit Stapler oder Hochhubwagen direkt auf die Wanne gesetzt werden
- Mit Stapler oder Hubwagen unterfahrbar
- Transport nur in leerem Zustand
- Für Palette 120 x 110 cm
- Material Wanne: Polyethelen mit integrierten Staplertaschen
- Auffangvolumen: 1100 l
- Mit Abfüllvorsatz und Stahlgitterrost verzinkt
- Mit allgemeiner bauaufsichtlicher Zulassung Z-40.22-564
- **IBC Container nicht im Lieferumfang**

Maße L x B x T [mm]	Container	Tragfähigkeit [kg]	Gewicht [kg]	Info	Bestell-Nr.	€/Stück
1620 x 1170 x 870	1	1500	65		31 005 12	1.184,17
2230 x 1460 x 460	2	3000	87		31 005 13	1.709,23

## Palettenauffangwannen

- Auffangwanne mit hoher chemischer Beständigkeit
- Geeignet für Europalette (120 x 80 cm) oder Industriepalette (120 x 120 cm)
- Transportpalette kann direkt auf Auffangwanne abgestellt werden oder wahlweise ein Stahlgitter- oder PE-Rost als Stellebene verwendet werden

- Beladene Paletten können mit Stapler oder Hochhubwagen direkt auf die Wanne gesetzt werden
- Material Wanne: Polyethylen mit integrierten Staplertaschen
- Rostelemente abgestimmt auf Fassgröße max. 200 l



ohne Rost

### PE 220/2

- Für 1 Palette 120 x 80 cm
- Auffangvolumen: 220 l
- Tragfähigkeit: 600 kg
- Anzahl Paletten: 1
- Anzahl 200 l Fässer: 2
- Gesamtmaß (L x B x T): 1230 x 830 x 360 mm

Typ	Gewicht [kg]	Info	Bestell-Nr.	€/Stück
ohne Rost	13,0		<b>31 005 19</b>	<b>274,29</b>
mit Stahlgitterrost	28,0		<b>31 005 20</b>	<b>360,34</b>
mit PE-Rost	21,5		<b>31 005 21</b>	<b>360,34</b>



ohne Rost

(Europalette nicht im Lieferumfang)

### PE 220/4

- Für 1 Palette 120 x 120 cm
- Auffangvolumen: 220 l
- Tragfähigkeit: 1200 kg
- Anzahl Paletten: 1
- Anzahl 200 l Fässer: 4
- Gesamtmaß (L x B x T): 1230 x 1230 x 260 mm

Typ	Gewicht [kg]	Info	Bestell-Nr.	€/Stück
ohne Rost	13,5		<b>31 005 22</b>	<b>280,46</b>
mit Stahlgitterrost	33,5		<b>31 005 23</b>	<b>538,29</b>
mit PE-Rost	26,0		<b>31 005 24</b>	<b>544,46</b>



ohne Rost

(Europalette nicht im Lieferumfang)

### PE 425/4

- Für 2 Paletten 120 x 80 cm quer
- Auffangvolumen: 425 l
- Tragfähigkeit: 1200 kg
- Anzahl Paletten: 2
- Anzahl 200 l Fässer: 4
- Gesamtmaß (L x B x T): 1670 x 1670 x 360 mm

Typ	Gewicht [kg]	Info	Bestell-Nr.	€/Stück
ohne Rost	17,0		<b>31 005 28</b>	<b>456,71</b>
mit Stahlgitterrost	47,0		<b>31 005 29</b>	<b>673,37</b>
mit PE-Rost	34,0		<b>31 005 30</b>	<b>748,80</b>



mit Stahlgitterrost

### PE 400/4

- Für 1 Palette 120 x 120 cm
- Auffangvolumen: 400 l
- Tragfähigkeit: 1200 kg
- Anzahl Paletten: 1
- Anzahl 200 l Fässer: 4
- Gesamtmaß (L x B x T): 1290 x 1290 x 480 mm

Typ	Gewicht [kg]	Info	Bestell-Nr.	€/Stück
ohne Rost	15,5		<b>31 005 31</b>	<b>495,09</b>
mit Stahlgitterrost	28,0		<b>31 005 32</b>	<b>736,46</b>
mit PE-Rost	35,5		<b>31 005 33</b>	<b>754,97</b>



mit PE-Rost

### PE 425/4e

- Für 2 Paletten 120 x 80 cm längs
- Auffangvolumen: 425 l
- Tragfähigkeit: 1200 kg
- Anzahl Paletten: 2
- Anzahl 200 l Fässer: 4
- Gesamtmaß (L x B x T): 2420 x 880 x 360 mm

Typ	Gewicht [kg]	Info	Bestell-Nr.	€/Stück
ohne Rost	17,5		<b>31 005 25</b>	<b>550,63</b>
mit Stahlgitterrost	47,5		<b>31 005 26</b>	<b>657,14</b>
mit PE-Rost	34,5		<b>31 005 27</b>	<b>729,43</b>

## Flächenschutzsysteme

- Auffangwanne mit hoher chemischer Beständigkeit
- Einsetzbar als Lager-/Abfüllstation
- Elemente können zur flächendeckenden Lagerung kombiniert werden

- Rost rutschsicher
- Material Wanne: Polyethylen



### Flächenschutzsystem PE-Stahlgitterrost

- Material Rost: Stahl

Maße L x B x T [mm]	Auffangvolumen [l]	Tragfähigkeit [kg]	Gewicht [kg]	Info	Bestell-Nr.	€/Stück
800 x 600 x 180	60	1000	16		<b>31 005 16</b>	<b>254,31</b>
1200 x 800 x 180	120	1000	31		<b>31 005 17</b>	<b>397,57</b>
1600 x 1200 x 180	250	1000	63		<b>31 005 18</b>	<b>847,71</b>



### Flächenschutzsystem PE-Rost

- Material Rost: Polyethylen mit optischer Leckagesonde

Maße L x B x T [mm]	Auffangvolumen [l]	Tragfähigkeit [kg]	Gewicht [kg]	Info	Bestell-Nr.	€/Stück
1200 x 800 x 180	120	500	12,8		<b>31 005 14</b>	<b>280,60</b>
1600 x 1200 x 180	250	1000	25,7		<b>31 005 15</b>	<b>515,86</b>



### Auffahrrampe für Flächenschutzsystem

- Material: Polyethylen
- Zum Kombinieren mit Flächenschutzsystem
- Mit integriertem Haltebolzen zum Andocken an den Rost
- Tragfähigkeit: 300 kg
- Maße (L x B x T): 1260 x 800 x 200 mm
- Gewicht: 13 kg

Info	Bestell-Nr.	€/Stück
	<b>31 005 54</b>	<b>379,83</b>



### Verbindungsschiene für Flächenschutzsystem

- Material: Polyethylen
- Zum Verbinden der Elemente des Flächenschutzsystems

Typ	Maße L x B x T [mm]	Bestell-Nr.	€/Stück
kurz	1140 x 150 x 150	<b>31 005 68</b>	<b>35,80</b>
lang	1540 x 150 x 150	<b>31 005 69</b>	<b>52,74</b>

WS-WERKZEUGTASCHE PROCLICK TOOL BAG M

**WS-Werkzeugtasche ProClick Tool Bag M**

- Reflektierende Sicherheitsstreifen
- Aufbewahren von Werkzeug und Zubehör aller Art
- Integrierte Aufbewahrungsleiste zu ProClick Werkzeugtaschen/Halter
- Boden mit Koppelhebel zum Verkllicken auf jede WS L-Boxx®
- Material Tasche: Polyester mit PVC Beschichtung
- Material Griff: Metall mit Schaumstoffpolsterung
- Material Boden: Polypropylen, wasserdicht
- Gepolsterter Schultergurt, verstellbar
- **Ausstattung:**
  - je 1 x Reißverschluss Tasse/Pattentasche mit Klettverschluss
  - 8 x Außentaschen
  - 1 x Wasserwaagenhalterung mit Klettverschluss
  - 16 x Bandschlaufen innen
- Maße (L x B x T): 480 x 240 x 330 mm
- Gewicht (leer): 2,86 kg
- Beladung max.: 24 kg

Bestell-Nr. €/Stück  
**81 008 32 64,14**



**WS-Werkzeugwanne ProClick Tray M74**

- Zur Erweiterung der ProClick Werkzeugtasche Tool Bag M
- Insetboxenraster auf Bodeninnenseite
- Maße (L x B x T): 440 x 233 x 88 mm
- Beladung max.: 5 kg

Bestell-Nr. €/Stück  
**81 008 28 23,94**

**INFO**

Passende Insetboxen zur Werkzeugwanne finden Sie in unserem Online-Shop [www.weinmann-schanz.de](http://www.weinmann-schanz.de)

**Zubehör für WS-Werkzeugtasche ProClick Tool Bag M**



**ProClick Tool Pouch M14**

- **Ausstattung:**
  - 13 x Gummischlaufen
  - 1 x Bandschleife für Karabiner
- Maße (L x B x T): 270 x 140 x 120 mm
- Gewicht (leer): 0,27 kg
- Beladung max.: 5 kg

Bestell-Nr. €/Stück  
**81 008 46 20,30**



**ProClick Tool Pouch L16**

- **Ausstattung:**
  - 15 x Gummischlaufen
  - 1 x Bandschleife für Karabiner
- Maße (L x B x T): 270 x 220 x 120 mm
- Gewicht (leer): 0,33 kg
- Beladung max.: 5 kg

Bestell-Nr. €/Stück  
**81 008 40 24,39**



**ProClick Tool Pouch L36**

- **Ausstattung:**
  - 15 x Gummischlaufen
  - 1 x Bandschleife für Karabiner
  - 1 x Tasche, kompatibel mit Insetboxen (2 x A3 oder 1 x B3)
  - 1 x Stiftschleife
  - 1 x separates Innenfach
  - 16 x mini Gummischlaufen
  - 1 x Aufsteller
- Maße (L x B x T): 270 x 220 x 200 mm
- Gewicht (leer): 0,52 kg
- Beladung max.: 5 kg

Bestell-Nr. €/Stück  
**81 008 42 27,37**



**ProClick Tool Pouch L39**

- **Ausstattung:**
  - 15 x Gummischlaufen
  - 1 x Bandschleife für Karabiner
  - 1 x Tasche, kompatibel mit Insetboxen (2 x A3 oder 1 x B3)
  - 1 x Stiftschleife
  - 1 x separates Innenfach
  - 16 x mini Gummischlaufen
  - 1 x Aufsteller
  - 1 x Hammerhalter
  - 1 x längenverstellbare Schleife mit Steckverschluss
  - 1 x Metallcliphalter
- Maße (L x B x T): 270 x 260 x 200 mm
- Gewicht (leer): 0,55 kg
- Beladung max.: 5 kg

Bestell-Nr. €/Stück  
**81 008 44 28,69**



**ProClick Nail Pouch M**

- Zum an- und abklippen mit einem Handgriff am ProClick Holder
- **Ausstattung:**
  - 6 Gummischlaufen
  - 1 Bandschleife für Karabiner
  - 1 Kordezugtasche
- Maße (l x B x H): 270 x 140 x 12
- Gewicht (leer): 0,27 kg
- Beladung max.: 5 kg

Bestell-Nr. €/Stück  
**81 008 30 20,30**



**ProClick Tool Belt**

- Zum Transportieren von Werkzeug direkt am Mann
- Zum Anbringen von max. 5 ProClick Holder bzw. daran angehängten ProClick Werkzeugtaschen
- Material: Polyester mit PVC-Beschichtung
- Integrierte Polsterung
- Gürtelschnalle mit Schnellverschluss und Einhandbedienung
- Stufenlos längenverstellbarer Gürtel
- 4 D Ringe zum Anbringen eines Schultergeschirrs
- Beladung max.: 24 kg

Größe	Länge [mm]	verstellbar [mm]	Gewicht [kg]	Bestell-Nr.	€/Stück
S	1000	800-950	0,48	<b>81 008 38</b>	<b>28,11</b>
M	1200	900-1150	0,49	<b>81 008 37</b>	<b>28,11</b>
L	1400	1000-1350	0,50	<b>81 008 36</b>	<b>28,11</b>
XL	1600	1200-1550	0,50	<b>81 011 74</b>	<b>26,93</b>



**Taschenhalter Holder**

- Zur Aufnahme aller ProClick Werkzeugtaschen
- Passend zu ProClick Werkzeuggürtel und Gürtel mit Breite max. 5 cm
- Aktive Verriegelung zum sicheren Transport der Werkzeugtaschen
- Material: Polyester mit PVC-Beschichtung
- Maße (L x B x T): 83 x 58 x 27 mm
- Beladung max.: 5 kg

Bestell-Nr. €/Stück  
**81 008 47 5,84**



**Akkualter Battery**

- Zum sicheren Tragen eines Ersatzakkus am Körper
- Passend zu ProClick Holder
- Kompatibel mit allen CAS-Akkus, allen Bosch Professionals 18 V Akkus
- Maße (L x B x T): 72 x 98 x 36 mm
- Beladung max.: 1 kg
- **VPE = 2 Stück**

Bestell-Nr. €/Stück  
**81 008 49 7,16**

**Aufbewahrungsleiste Unit Organizer**

- Zur Aufnahme aller Taschen und Halter aus dem ProClick Sortiment als Wandhalter
- Material: Polyamid
- Mit 4 Befestigungsschrauben
- Maße (L x B x T): 200 x 40 x 17 mm
- Beladung max.: 12 kg
- **VPE = 2 Stück**



Bestell-Nr. €/VPE  
**81 008 48 6,39**



L-BOXX®



**L-BOXX® 102**

- Außenmaße (B x T x H): 442 x 357 x 117 mm
- Innenmaße (B x T x H): 378 x 313 x 81 mm
- Gewicht: 2,1 kg

Bestell-Nr.	€/Stück
81 026 65	39,26



**L-BOXX® 102 mit transparentem Deckel**

- Außenmaße (B x T x H): 442 x 357 x 118 mm
- Innenmaße (B x T x H): 378 x 313 x 61 mm
- Gewicht: 2,5 kg

Bestell-Nr.	€/Stück
81 005 86	46,54



**L-BOXX® 136**

- Außenmaße (B x T x H): 442 x 357 x 151 mm
- Innenmaße (B x T x H): 378 x 311 x 107 mm
- Gewicht: 2,2 kg

Bestell-Nr.	€/Stück
81 026 66	41,40



**L-BOXX® 238**

- Außenmaße (B x T x H): 442 x 357 x 253 mm
- Innenmaße (B x T x H): 378 x 306 x 209 mm
- Gewicht: 2,8 kg

Bestell-Nr.	€/Stück
81 026 67	50,93



**L-BOXX® 374**

- Außenmaße (B x T x H): 442 x 357 x 389 mm
- Innenmaße (B x T x H): 378 x 296 x 345 mm
- Gewicht: 3,4 kg

Bestell-Nr.	€/Stück
81 026 68	56,10



**XL-BOXX®**

- Außenmaße (B x T x H): 600 x 400 x 180 mm
- Innenmaße (B x T x H): 585 x 350 x 140 mm
- Klickbar mit allen L-BOXX®en
- Gewicht: 3,17 kg

Bestell-Nr.	€/Stück
81 005 46	62,21

LS-BOXX® und i-BOXX®



**LS-BOXX® 306**

- Außenmaße (B x T x H): 442 x 357 x 321 mm
- Lieferung ohne Schubladen

Bestell-Nr.	€/Stück
81 026 69	69,20



**i-BOXX® Rack 3-fach**

- Außenmaße (B x T x H): 442 x 357 x 289 mm
- Lieferung ohne Schubladen

Bestell-Nr.	€/Stück
81 026 72	72,99



**i-BOXX® Rack aktiv Element**

- Zur Erweiterung von i-BOXX® Rack
- Außenmaße (B x T x H): 442 x 357 x 100 mm
- Gewicht: 1,1 kg

Bestell-Nr.	€/Stück
81 026 73	19,54



**Schublade 72 ohne Insetboxen**

- Passend zu:
  - LS-BOXX® 306
  - i-BOXX® Rack 3-fach
- Außenmaße (B x T x H): 367 x 316 x 72 mm
- Gewicht: 0,3 kg

Bestell-Nr.	€/Stück
81 026 71	9,14



**i-BOXX® 72 H3**

- Passend zu:
  - LS-BOXX® 306 &
  - i-BOXX® Rack 3-fach
- Außenmaße (B x T x H): 367 x 316 x 72 mm
- Gewicht: 1,2 kg

Bestell-Nr.	€/Stück
81 028 93	16,09

LT-BOXX®



**LT-BOXX® 170**

- Außenmaße (B x T x H): 442 x 362 x 185 mm
- Innenmaße (B x T x H): 378 x 311 x 163,5 mm
- Gewicht: 2,26 kg

Bestell-Nr.	€/Stück
81 029 74	41,86



**LT-BOXX® 272 (Höhe 287 mm)**

- Außenmaße (B x T x H): 442 x 362 x 287 mm
- Innenmaße (B x T x H): 378 x 306 x 265,5 mm
- Gewicht: 2,73 kg

Bestell-Nr.	€/Stück
81 029 75	51,71

L-BOXX® - Mini

**L-Boxx® Mini**

- Mit flexiblen Steckfächern
- Dank Rastermaß ins L-Boxx®-System integrierbar
- Außenmaße (B x H x T): 260 x 63 x 156 mm
- Innenmaße (B x H x T): 221 x 44 x 128 mm
- Gewicht: 0,3 kg

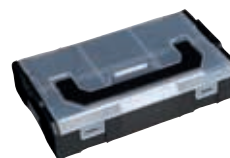

Bestell-Nr.	€/Stück
81 008 02	7,39

**Rasterschaumstoff**

- Passend für L-Boxx® Mini
- Schaumstoff vorperforiert



Bestell-Nr.	€/Stück
81 008 03	6,24

Einsätze L-BOXX® 102



**Kleinteileeinsatz, 5 Mulden**

- Aus tiefgezogenem Kunststoff
- Für Kleinteile und Verbrauchsmaterial

Bestell-Nr.	€/Stück
81 026 89	4,50



**Kleinteileeinsatz, 8 Mulden**

- Aus tiefgezogenem Kunststoff
- Für Kleinteile und Verbrauchsmaterial

Bestell-Nr.	€/Stück
81 026 90	4,47



**Kleinteileeinsatz, 12 Mulden**

- Aus tiefgezogenem Kunststoff
- Für Kleinteile und Verbrauchsmaterial

Bestell-Nr.	€/Stück
81 026 91	4,50



**Rasterschaumstoff**

- Schaumstoff vorperforiert
- Individuelle Anpassung des Schaumstoffes auf den Inhalt

Bestell-Nr.	€/Stück
81 026 97	15,86



**Schaumstoffeinsatz Brennerdüsen**

- Einsatz für 149 Heizungs Brennerdüsen ø 22 mm
- Heizölresistent

Bestell-Nr.	€/Stück
81 026 83	27,80

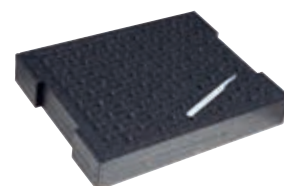

**Schnitteinlegeset EPP**

- Aus Hartschaum
- Über Noppenmuster verklebbare zuschneidbare Einzelplatten
- Mit Schneidmesser
- **VPE = 4 Stück**

Bestell-Nr.	€/VPE
81 029 69	18,29



**Insetboxen-Set H3**

- 2 x U3 grau, inkl. 6 Trennwände
- 2 x A3 rot
- 3 x B3 gelb
- 2 x C3 blau
- 1 x D3 grün
- 2 x F3 orange

Bestell-Nr.	€/Set
81 027 02	18,46



**Insetboxen-Set CD3**

- 2 x U3 grau, inkl. 6 Trennwände
- 3 x C3 blau
- 3 x D3 grün

Bestell-Nr.	€/Set
81 027 03	18,46

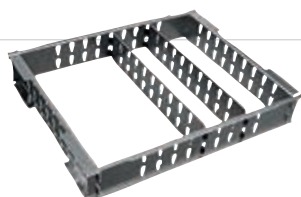

**Trennblech-Set 3F LB 102**

- Steckrahmen und Trennbleche aus Metall, für Unterteilung in 3 Fächer
- Trennwände variabel steckbar

Bestell-Nr.	€/Stück
81 008 04	27,30

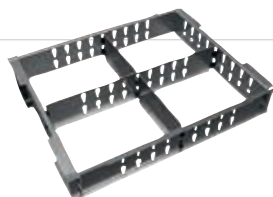

**Trennblech-Set 4F LB 102**

- Steckrahmen und Trennbleche aus Metall, für Unterteilung in 4 Fächer
- Trennwände variabel steckbar

Bestell-Nr.	€/Stück
81 008 56	22,36

Einsätze L-BOXX® 136 & LS-BOXX® 306



**Kleinteileeinsatz, 4 Mulden**

Bestell-Nr.	€/Stück
81 026 92	7,53



**Kleinteileeinsatz, 6 Mulden**

Bestell-Nr.	€/Stück
81 026 93	7,29



**Kleinteileeinsatz, 8 Mulden**

Bestell-Nr.	€/Stück
81 026 94	7,53



**Rasterschaumstoff 136**

- Schaumstoff vorperforiert
- Individuelle Anpassung des Schaumstoffes auf den Inhalt

Bestell-Nr.	€/Stück
81 026 98	17,31

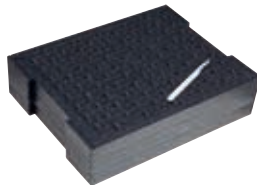

**Schnitteinlageseit EPP**

- Aus Hartschaum
- Über Noppenmuster verklebbare, zuschneidbare Einzelplatten
- Mit Schneidmesser
- **VPE = 6 Stück**

Bestell-Nr.	€/VPE
81 029 70	22,44



**Silikon-Kartuscheneinsatz**

- Für 13 Silikonkartuschen ø 53 mm (es passen 2 Einsätze in die BOXX)

Bestell-Nr.	€/Stück
81 026 84	19,69

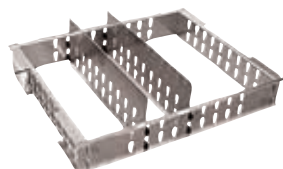

**Trennblech-Set 3F LB 136**

- Passend für L-Boxx® 136
- Steckrahmen und Trennbleche aus Metall, für Unterteilung in 3 Fächer
- Trennwände variabel steckbar

Bestell-Nr.	€/Set
81 008 57	33,24



**Trennblech-Set 4F LB 136**

- Passend für L-Boxx® 136
- Steckrahmen und Trennbleche aus Metall, für Unterteilung in 4 Fächer
- Trennwände variabel steckbar

Bestell-Nr.	€/Set
81 008 58	29,53



**Schaum-Kartuscheneinsatz**

- Für 7 Schaumkartuschen ø 73 mm (es passen 2 Einsätze in die BOXX)

Bestell-Nr.	€/Stück
81 026 85	19,69

Einsätze LT-BOXX® 170 / 272

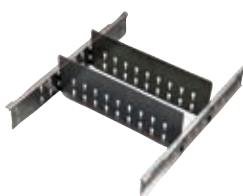

**Trennblech-Set 3F LT 170**

- Passend für LT-Boxx® 170
- Steckrahmen und Trennbleche aus Metall, für Unterteilung in 3 Fächer
- Trennwände variabel steckbar

Bestell-Nr.	€/Set
81 008 70	14,00

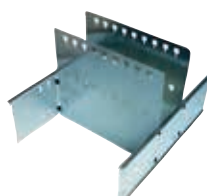

**Trennblech-Set 3F LT 272**

- Passend für LT-Boxx® 272
- Steckrahmen und Trennbleche aus Metall, für Unterteilung in 3 Fächer
- Trennwände variabel steckbar

Bestell-Nr.	€/Set
81 008 71	25,07

Einsätze L-BOXX® 238 / 374



**Einhängeeinsatz**

- Passend für L-BOXX® 238 und 374
- Außenmaße (B x T x H): 405,6 x 335,8 x 104 mm
- Innenmaße (B x T x H): 391,8 x 305 x 98 mm
- Gewicht: 0,9 kg

Bestell-Nr.	€/Stück
81 005 88	21,00



**Thermoeinsatz LB 238**

- Passend für L-Boxx® 238
- Für die Lagerung und Transport temperaturempfindlicher Materialien
- Sowohl zur Kühllhaltung als auch zur Wärmeisolation geeignet

Bestell-Nr.	€/Stück
81 008 59	36,96













**Thermoeinsatz LB 374**









- Passend für L-Boxx® 374
- Für die Lagerung und Transport temperaturempfindlicher Materialien
- Sowohl zur Kühllhaltung als auch zur Wärmeisolation geeignet

Bestell-Nr.	€/Stück
81 008 60	45,13

Einsätze i-BOXX® 72 & Schublade 72

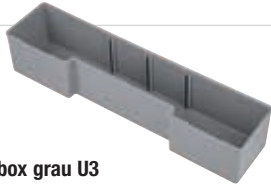
 <p><b>Kleinteileinsatz, 8 Mulden</b></p> <table border="1"> <tr> <td>Bestell-Nr.</td> <td>€/Stück</td> </tr> <tr> <td>81 031 98</td> <td>4,10</td> </tr> </table>	Bestell-Nr.	€/Stück	81 031 98	4,10	 <p><b>Kleinteileinsatz M, 4 Mulden</b></p> <table border="1"> <tr> <td>Bestell-Nr.</td> <td>€/Stück</td> </tr> <tr> <td>81 008 61</td> <td>3,83</td> </tr> </table>	Bestell-Nr.	€/Stück	81 008 61	3,83	 <p><b>Kleinteileinsatz M, 7 Mulden</b></p> <table border="1"> <tr> <td>Bestell-Nr.</td> <td>€/Stück</td> </tr> <tr> <td>81 008 62</td> <td>3,60</td> </tr> </table>	Bestell-Nr.	€/Stück	81 008 62	3,60
Bestell-Nr.	€/Stück													
81 031 98	4,10													
Bestell-Nr.	€/Stück													
81 008 61	3,83													
Bestell-Nr.	€/Stück													
81 008 62	3,60													
 <p><b>Kleinteileinsatz M, 8 Mulden</b></p> <table border="1"> <tr> <td>Bestell-Nr.</td> <td>€/Stück</td> </tr> <tr> <td>81 008 63</td> <td>3,83</td> </tr> </table>	Bestell-Nr.	€/Stück	81 008 63	3,83	 <p><b>Kleinteileinsatz M, 9 Mulden</b></p> <table border="1"> <tr> <td>Bestell-Nr.</td> <td>€/Stück</td> </tr> <tr> <td>81 008 64</td> <td>3,60</td> </tr> </table>	Bestell-Nr.	€/Stück	81 008 64	3,60	 <p><b>Kleinteileinsatz M, 12 Mulden</b></p> <table border="1"> <tr> <td>Bestell-Nr.</td> <td>€/Stück</td> </tr> <tr> <td>81 008 65</td> <td>3,60</td> </tr> </table>	Bestell-Nr.	€/Stück	81 008 65	3,60
Bestell-Nr.	€/Stück													
81 008 63	3,83													
Bestell-Nr.	€/Stück													
81 008 64	3,60													
Bestell-Nr.	€/Stück													
81 008 65	3,60													
 <p><b>Kleinteileinsatz M, 14 Mulden</b></p> <table border="1"> <tr> <td>Bestell-Nr.</td> <td>€/Stück</td> </tr> <tr> <td>81 008 66</td> <td>3,60</td> </tr> </table>	Bestell-Nr.	€/Stück	81 008 66	3,60	 <p><b>Kleinteileinsatz M, 16 Mulden</b></p> <table border="1"> <tr> <td>Bestell-Nr.</td> <td>€/Stück</td> </tr> <tr> <td>81 008 67</td> <td>3,60</td> </tr> </table>	Bestell-Nr.	€/Stück	81 008 67	3,60	 <p><b>Kleinteileinsatz M, 18 Mulden</b></p> <table border="1"> <tr> <td>Bestell-Nr.</td> <td>€/Stück</td> </tr> <tr> <td>81 008 68</td> <td>3,60</td> </tr> </table>	Bestell-Nr.	€/Stück	81 008 68	3,60
Bestell-Nr.	€/Stück													
81 008 66	3,60													
Bestell-Nr.	€/Stück													
81 008 67	3,60													
Bestell-Nr.	€/Stück													
81 008 68	3,60													
 <p><b>Kleinteileinsatz M, 20 Mulden</b></p> <table border="1"> <tr> <td>Bestell-Nr.</td> <td>€/Stück</td> </tr> <tr> <td>81 008 69</td> <td>3,60</td> </tr> </table>	Bestell-Nr.	€/Stück	81 008 69	3,60										
Bestell-Nr.	€/Stück													
81 008 69	3,60													

Insetboxen L-BOXX® 102, i-BOXX® 72 & Schublade 72

 <p><b>Insetbox rot A3</b> • Maße (B x T x H): 52 x 52 x 63 mm</p> <table border="1"> <tr> <td>Bestell-Nr.</td> <td>€/Stück</td> </tr> <tr> <td>81 027 05</td> <td>0,54</td> </tr> </table>	Bestell-Nr.	€/Stück	81 027 05	0,54	 <p><b>Insetbox gelb B3</b> • Maße (B x T x H): 104 x 52 x 63 mm</p> <table border="1"> <tr> <td>Bestell-Nr.</td> <td>€/Stück</td> </tr> <tr> <td>81 027 06</td> <td>0,99</td> </tr> </table>	Bestell-Nr.	€/Stück	81 027 06	0,99	 <p><b>Insetbox grün D3</b> • Maße (B x T x H): 156 x 104 x 63 mm</p> <table border="1"> <tr> <td>Bestell-Nr.</td> <td>€/Stück</td> </tr> <tr> <td>81 027 08</td> <td>2,66</td> </tr> </table>	Bestell-Nr.	€/Stück	81 027 08	2,66	 <p><b>Insetbox blau C3</b> • Maße (B x T x H): 104 x 104 x 63 mm</p> <table border="1"> <tr> <td>Bestell-Nr.</td> <td>€/Stück</td> </tr> <tr> <td>81 027 07</td> <td>1,79</td> </tr> </table>	Bestell-Nr.	€/Stück	81 027 07	1,79
Bestell-Nr.	€/Stück																		
81 027 05	0,54																		
Bestell-Nr.	€/Stück																		
81 027 06	0,99																		
Bestell-Nr.	€/Stück																		
81 027 08	2,66																		
Bestell-Nr.	€/Stück																		
81 027 07	1,79																		
 <p><b>Insetbox orange F3</b> • Maße (B x T x H): 208 x 52 x 63 mm</p> <table border="1"> <tr> <td>Bestell-Nr.</td> <td>€/Stück</td> </tr> <tr> <td>81 027 09</td> <td>2,70</td> </tr> </table>	Bestell-Nr.	€/Stück	81 027 09	2,70	 <p><b>Insetbox grau U3</b> • Maße (B x T x H): 70 x 310 x 63 mm</p> <table border="1"> <tr> <td>Bestell-Nr.</td> <td>€/Stück</td> </tr> <tr> <td>81 027 11</td> <td>3,47</td> </tr> </table>	Bestell-Nr.	€/Stück	81 027 11	3,47	 <p><b>Trennwand für Insetbox grau U3</b> • Maße (B x T x H): 53 x 4 x 58 mm</p> <table border="1"> <tr> <td>Bestell-Nr.</td> <td>€/Stück</td> </tr> <tr> <td>81 027 10</td> <td>0,56</td> </tr> </table>	Bestell-Nr.	€/Stück	81 027 10	0,56	 <p><b>Insetbox grau K3</b> • Maße (B x T x H): 314 x 131 x 63 mm • Mit 7 Trennwänden (auswechselbar)</p> <table border="1"> <tr> <td>Bestell-Nr.</td> <td>€/Stück</td> </tr> <tr> <td>81 029 72</td> <td>6,89</td> </tr> </table>	Bestell-Nr.	€/Stück	81 029 72	6,89
Bestell-Nr.	€/Stück																		
81 027 09	2,70																		
Bestell-Nr.	€/Stück																		
81 027 11	3,47																		
Bestell-Nr.	€/Stück																		
81 027 10	0,56																		
Bestell-Nr.	€/Stück																		
81 029 72	6,89																		
 <p><b>Insetbox grau I3</b> • Maße (B x T x H): 78 x 260 x 63 mm</p> <table border="1"> <tr> <td>Bestell-Nr.</td> <td>€/Stück</td> </tr> <tr> <td>81 028 60</td> <td>3,23</td> </tr> </table>	Bestell-Nr.	€/Stück	81 028 60	3,23	 <p><b>Trennwand für Insetbox grau I3</b> • Maße (B x T x H): 72 x 4 x 59 mm</p> <table border="1"> <tr> <td>Bestell-Nr.</td> <td>€/Stück</td> </tr> <tr> <td>81 028 61</td> <td>0,61</td> </tr> </table>	Bestell-Nr.	€/Stück	81 028 61	0,61										
Bestell-Nr.	€/Stück																		
81 028 60	3,23																		
Bestell-Nr.	€/Stück																		
81 028 61	0,61																		

Zubehör L-BOXX® 102 / 136 / 238 / 374 & LS-BOXX® 306 & LT-BOXX® 170 / 272



**Werkzeugkarte 3-seitig für alle L- und LS-BOXXen**

- In den Deckel der L-BOXX zu montieren
- Mit 32 Fächern, bestehend aus Deckel und Boden

Bestell-Nr.	€/Stück
81 029 50	46,77



**Mobile Arbeitsplatte für alle L-BOXXen**

- Multiplex, leicht, stabil, flexibel
- Mit einem Turm aus L-/LS-BOXX®en und einem L-BOXX®-Roller (bitte separat bestellen) ist überall schnell eine Werkbank aufgebaut
- Maße (B x T x H): 500 x 700 x 18 mm

Bestell-Nr.	€/Stück
81 029 00	88,96



**Werkzeugkarte für alle L- und LS-BOXXen**

- In den Deckel der L-BOXX zu montieren
- Mit Gummischlaufen und Taschen zum Einstecken von Werkzeug

Bestell-Nr.	€/Stück
81 026 95	14,77



**Dokumentenkarte für alle L- und LS-BOXXen**

- Ermöglicht die Unterbringung von Taschenrechner, Stiften, Unterlagen, etc.
- Bis Größe DIN A4

Bestell-Nr.	€/Stück
81 026 96	23,49

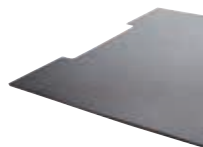

**Antirutschmatte aus Gummi, für L-BOXX®en und LS-BOXX®en**

- Schützt die Box und das Material am Boden gegen Beschädigungen beim Transport

passend für	Bestell-Nr.	€/Stück
L-BOXX® 102, 136, LS-BOXX® 306	81 026 99	4,97
L-BOXX® 238	81 007 45	4,97
L-BOXX® 374	81 007 46	4,97



**Deckeleinlage für alle L- und LS-BOXXen**

- Aus Hartschaum
- Schützt den Inhalt der Insetboxen oder Tiefzieheinsätze vor ungewolltem Vermischen während des Transports

Bestell-Nr.	€/Stück
81 026 87	6,13



**Paketroller 1732**

- Tragfähigkeit (kg): 125
- Schaufel L x B (mm): 320 x 480
- Polymer-Bereifung: 170 x 35 mm, blaugrau, spurlos
- Maße zusammengeklappt H x B x T (mm): 765 x 488 x 64
- Maße H x B (mm): 1090 x 488
- Gewicht (kg): 5,2
- Alu-Stahlrohrkonstruktion
- Elastisches Spannband und Spannleiste zur Sicherung des Transportguts
- Griffholm einschiebbar

Bereifung	Gewicht [kg]	Bestell-Nr.	€/Stück
Polymer 170 x 35 mm	5,2	81 028 68	123,16

**Fixier-Set Alu-Caddy für alle L-BOXXen**



Lieferung ohne L-BOXXen, ohne Paketroller (Bestell-Nr.: 81 028 68)

Bestell-Nr.	€/Set
81 027 01	35,79



**L-BOXX Roller Kunststoff für alle L-BOXXen**

- 4 Lenkrollen, zwei davon feststellbar
- L-BOXXen lassen sich darauf verklicken
- Belastbar bis 100 kg
- Maße (B x T x H): 646 x 492 x 184 mm
- Gewicht: 3,8 kg

Bestell-Nr.	€/Stück
81 026 88	101,10



Kompatibilität L-BOXX® und LS-BOXX®



ZUBEHÖRARTIKEL	L-BOXX® 102 (81 026 65)	L-BOXX® 136 (81 026 66)	L-BOXX® 238 (81 026 67)	L-BOXX® 374 (81 026 68)	LS-BOXX® 306 (81 026 69)
Antirutschmatte aus Gummi (81 026 99)	✓	✓	✓	✓	✓
Deckeleinlage (81 026 87)	✓	✓	✓	✓	✓
Dokumentenkarte (81 026 96)	✓	✓	✓	✓	✓
Werkzeugkarte 3-seitig (81 029 50)	✓	✓	✓	✓	✓
Werkzeugkarte (81 026 95)	✓	✓	✓	✓	✓
Mobile Arbeitsplatte (81 029 00)	✓	✓	✓	✓	✓
L-BOXX® Roller (81 026 88)	✓	✓	✓	✓	✓
Paketroller 1732 (81 028 68)	✓	✓	✓	✓	✓
Fixier-Set Alu-Caddy (81 027 01)	✓	✓	✓	✓	✓
Insetbox rot A3 (81 027 05)	✓				
Insetbox gelb B3 (81 027 06)	✓				
Insetbox blau C3 (81 027 07)	✓				
Insetbox grün D3 (81 027 08)	✓				
Insetbox orange F3 (81 027 09)	✓				
Insetbox grau U3 (81 027 11)	✓				
Trennwand (81 027 10)	✓				
Insetboxen-Set CD3 (81 027 03)	✓				
Insetboxen-Set H3 (81 027 02)	✓				
Beschriftungs-Set 102 (81 027 12)	✓				
Hängeregistereinsatz (81 026 68)				✓	
Insetbox grau K3 (81 029 72)	✓				
Kleinteileeinsatz, 4 Mulden (81 026 92)		✓			✓
Kleinteileeinsatz, 5 Mulden (81 026 89)	✓				
Kleinteileeinsatz, 6 Mulden (81 026 93)		✓			✓
Kleinteileeinsatz, 8 Mulden (81 026 90)	✓				
Kleinteileeinsatz, 8 Mulden (81 026 94)		✓			✓
Kleinteileeinsatz, 12 Mulden (81 026 91)	✓				
Trennblech-Set 3F LB 102 (81 008 04)	✓				
Trennblech-Set 4F LB 102 (81 008 56)	✓				
Trennblech-Set 3F LB 136 (81 008 57)		✓			
Trennblech-Set 4F LB 136 (81 008 58)		✓			
Schaum-Kartuscheneinsatz (81 026 85)				✓	
Silikon-Kartuscheneinsatz (81 026 84)				✓	
Rasterschaumstoff (81 026 97)	✓				
Rasterschaumstoff 136 (81 026 98)		✓			✓
Schaumstoffeinsatz Brennerdüsen (81 026 83)	✓				
Schnitteinlagenset EPP (81 029 69)	✓				
Schnitteinlagenset EPP (81 029 70)		✓			✓
Thermoeinsatz LB 238 (81 008 59)			✓		
Thermoeinsatz LB 374 (81 008 60)				✓	

Kompatibilität i-BOXX® und LT-BOXX®



ZUBEHÖRARTIKEL	i-BOXX® Rack 3-fach (81 026 72)	i-BOXX® Rack (81 026 73)	LT-BOXX® 170 (81 029 74)	LT-BOXX® 272 (81 029 75)
i-BOXX® Rack aktiv Element (81 026 73)	✓			
i-BOXX® 72 H3 mit Insetboxen (81 026 70)	✓	✓		
Schublade 72 ohne Insetboxen (81 026 71)	✓	✓		
i-BOXX® 72 H3 ohne Insetboxen (81 028 93)	✓	✓		
Mobile Arbeitsplatte (81 029 00)			✓	✓
L-BOXX® Roller Kunststoff (81 026 88)			✓	✓
Paketroller 1732 (81 028 68)			✓	✓
Fixier-Set Alu-Caddy (81 027 01)			✓	✓
Trennblech-Set 3F LT 170 (81 008 70)			✓	✓
Trennblech-Set 3F LT 272 (81 008 71)				✓

Kompatibilität i-BOXX® und Schublade



ZUBEHÖRARTIKEL	Schublade 72 ohne Insetboxen (81 026 71)	i-BOXX® 72 H3 ohne Insetboxen (81 028 93)
Insetbox rot A3 (81 027 05)	✓	✓
Insetbox gelb B3 (81 027 06)	✓	✓
Insetbox blau C3 (81 027 07)	✓	✓
Insetbox grün D3 (81 027 08)	✓	✓
Insetbox orange F3 (81 027 09)	✓	✓
Insetbox grau U3 (81 027 11)	✓	✓
Trennwand (81 027 10)	✓	✓
Insetbox grau I3 (81 028 60)	✓	✓
Trennwand passend für Insetbox grau I3 (81 028 61)	✓	✓
Kleinteileeinsätze M, 4 -20 Mulden (81 008 61-69)	✓	✓

**Transportbox schwarz, mit transparentem Deckel**



- Material: PP (Polypropylen)
- Euronorm Standard
- Stapelbar
- **Mit transparentem Scharnierdeckel und Griffmulden**
- Nutzlast: 20 kg

Inhalt [l]	Außenmaß L x B x H (mm)	Bestell-Nr.	€/Stück	VPE	€/Stück/VPE
11,2	400 x 300 x 137	<b>81 000 54</b>	<b>13,29</b>	<b>3</b>	<b>11,84</b>
20,8	400 x 300 x 237	<b>81 000 55</b>	<b>15,71</b>	<b>3</b>	<b>13,89</b>
23,9	600 x 400 x 137	<b>81 000 56</b>	<b>18,29</b>	<b>3</b>	<b>16,24</b>
44,2	600 x 400 x 237	<b>81 000 57</b>	<b>20,57</b>	<b>3</b>	<b>18,51</b>

**Transportbox schwarz, mit Entnahmeöffnung**

- Material: PP (Polypropylen)
- Mit verriegelbarer Entnahmeöffnung an der Stirnseite ( 295 x 95 mm)
- Zugriff auch bei gestapelten Boxen
- Außenmaß (L x B x H): 600 x 400 x 220 mm
- Innenmaß (L x B x H): 556 x 357 x 208 mm
- Inhalt: 44,2 l
- Gewicht: 1670 g



Bestell-Nr.	€/Stück	VPE	€/Stück/VPE
<b>81 000 58</b>	<b>19,14</b>	<b>3</b>	<b>17,01</b>

**Transportbox schwarz, klappbar**

- Material: PP (Polypropylen)
- Klappbar durch Ver-Entriegelungsverschluss
- Stapelbar
- Stabile Boden-Eckkonstruktion für hohe Lastenaufnahme und Stappelbarkeit
- Seitenwände und Boden perforiert. Innenboden glatt
- Außenmaß (L x B x H): 600 x 400 x 230 mm
- Innenmaß (L x B x H): 566 x 367 x 217 mm
- Höhe geklappt: 36 mm
- Inhalt: 45 l
- Gewicht: 1,98 kg



Bestell-Nr.	€/Stück	VPE	€/Stück/VPE
<b>81 013 12</b>	<b>18,40</b>	<b>3</b>	<b>16,16</b>

**Transportroller für Transportbox/Eurokisten**

- ABS Kunststoff grau
- 4 Lenkrollen Gummi
- Passend für Eurokästen 600 x 400 mm
- Tragkraft: 300 kg
- Maße (L x B x H): 615 x 410 x 170 mm
- Maße innen (L x B x H): 603 x 403 x 170 mm
- Gewicht: 3,4 kg



Bestell-Nr.	€/Stück
<b>81 032 00</b>	<b>41,96</b>



Anwendungsbeispiel

## FAHRZEUGEINRICHTUNG FÜR TRANSPORTER UND NUTZFAHRZEUGE

Eine Sortimo Fahrzeuginrichtung ist weit mehr als nur ein Regal im Laderaum des Transporters.

Sortimo bietet Lösungen für mehr Produktivität und Sicherheit, eine bessere Wirtschaftlichkeit und zufriedene Mitarbeiter, Firmeninhaber und Kunden.

In Kombination mit unseren WS L-BOXXen erhalten Sie ein ganzheitliches Organisationssystem ganz nach Ihren Bedürfnissen.



FÜR EINE

INDIVIDUELLE PLANUNG

Verwenden Sie unser Formular auf [www.weinmann-schanz.de](http://www.weinmann-schanz.de) im Bereich Download - Planungsformulare unter „Fahrzeuginrichtung“.



### Fahrzeuginrichtungsblock Sortimo DLKN-101137

- 2 x Seitenblende aus Alu-Lochblech
- 2 x Fachboden für L-BOXX®en, verstellbar
- 1 x Fachboden für SR-BOXX®en
- 1 x Fachbodenwanne mit 2 Trennblechen und Antirutschmatte
- Maße (L x H x T): 1004 x 1137 x 381 mm
- Gewicht: 24,69 kg
- **Lieferung ohne Inhalt**

Info	Bestell-Nr.	€/Stück
	<b>81 006 08</b>	<b>917,09</b>



### Fahrzeuginrichtungsblock DLKN-85311

- 2 x Seitenblenden aus Alu-Lochblech
- 3 x Schublade mit Trennblechsatz und Antirutschmatte
- 2 x Koferschub für L-BOXX®en
- 1 x Fachboden für SR-BOXX®en
- 1 x Fachbodenwanne mit Antirutschmatte
- Maße (L x H x T): 1004 x 1222 x 382 mm
- Gewicht: 42,36 kg
- **Lieferung ohne Inhalt**

Info	Bestell-Nr.	€/Stück
	<b>81 006 10</b>	<b>1.741,94</b>



### Fahrzeuginrichtungsblock DLKN-92545

- 2 x Seitenblenden aus Alu-Lochblech
- 4 x Koferschub für L-BOXX®en
- 1 x Fachboden für L-BOXX®en
- 1 x Fachbodenwanne mit 2 Trennblechen und Antirutschmatte
- 1 x klappbare Werkbank mit Parallelschraubstock
- Maße (L x H x T): 1209 x 1222 x 381 mm
- Gewicht: 54,65 kg
- **Lieferung ohne Inhalt**

Info	Bestell-Nr.	€/Stück
	<b>81 006 11</b>	<b>2.195,73</b>



### Fahrzeuginrichtungsblock Sortimo DLKN-85947

- 3 x Seitenblenden aus Alu-Lochblech
- 4 x Fachboden für L-BOXX®en, verstellbar
- 2 x Fachboden für SR-BOXX®en
- 1 x Multikonsole
- 2 x Fachbodenwanne mit Antirutschmatte
- Maße (L x H x T): 1972 x 1324 x 381 mm
- Gewicht: 59,66 kg
- **Lieferung ohne Inhalt**

Info	Bestell-Nr.	€/Stück
	<b>81 006 09</b>	<b>2.149,27</b>



### Einrichtungsblock DLKN-133935

- 2 x Seitenblenden aus Alu-Lochblech
- 3 x Schublade mit Trennblechsatz und Antirutschmatte (mit Vollauszug)
- 1 x Koferschub für L-BOXX®en
- 1 x Ablagefach Kunststoff
- 1 x Arbeitsplatte mit Parallelschraubstock 120 mm Backenbreite
- 1 x Fachbodenwanne
- Maße (L x H x T): 1246 x 1020 x 380 mm
- Gewicht: 64,5 kg
- **Lieferung ohne Inhalt**

Info	Bestell-Nr.	€/Stück
	<b>81 006 12</b>	<b>2.256,06</b>





### i-BOXX Wandhalterung

- Passend für alle i-BOXXen
- Damit kann die i-BOXX direkt im Fahrzeug aufbewahrt und transportiert werden
- Auch als Halterung an der Wand zu befestigen
- Auch bestens zur Aufbewahrung in der Werkstatt geeignet

Bestell-Nr.	€/Stück
<b>81 027 14</b>	<b>19,51</b>

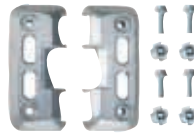

### L-BOXX Halter Pro Safe

- Zur Montage auf Fahrzeugboden
- Daran lassen sich eine L-BOXX oder auch kleine Türme sicher verklippen
- Im Fahrbetrieb müssen die L-BOXXen zusätzlich mit einem ProSafe-Gurt gesichert werden (Bestell-Nr. 81 031 90, 81 033 19+20)
- **VPE = 2 Stück**

Bestell-Nr.	€/VPE
<b>81 031 91</b>	<b>17,01</b>



### Verzurrgurte Pro Safe, Klemmschloss

- Belastbarkeit bis: 225 daN
- Gurtbreite: 25 mm

Typ	Länge [mm]	Bestell-Nr.	€/Stück
PSH KS 1,4	1400	<b>81 031 90</b>	<b>12,27</b>
PSH KS 3	3000	<b>81 033 19</b>	<b>16,51</b>
PSH KS 6	6000	<b>81 033 20</b>	<b>22,43</b>



### SR-BOXX 04-6 S, Kunststoff

- Stabil und leicht
- Durch einstecken von Trennwand (Bestell-Nr. 81 007 34) unterteilbar
- Maße (L x B x H): 347,8 x 140,7 x 94 mm

Bestell-Nr.	€/Stück
<b>81 007 28</b>	<b>11,34</b>



### SR-BOXX 04-8 M, Kunststoff

- Stabil und leicht
- Durch einstecken von Trennwand (Bestell-Nr. 81 007 32) unterteilbar
- Maße (L x B x H): 347,8 x 140,7 x 128 mm

Bestell-Nr.	€/Stück
<b>81 007 29</b>	<b>14,34</b>



### SR-BOXX 04-8 L, Kunststoff

- Stabil und leicht
- Durch einstecken von Trennwand (Bestell-Nr. 81 007 33) unterteilbar
- Maße (L x B x H): 347,8 x 292,7 x 128 mm

Bestell-Nr.	€/Stück
<b>81 007 30</b>	<b>26,29</b>



### SR-BOXX 24-8 XL, Kunststoff

- Stabil und leicht
- Durch einstecken von Trennblech (Bestell-Nr. 81 007 35) unterteilbar
- Maße (L x B x H): 347,8 x 444,7 x 128 mm

Bestell-Nr.	€/Stück
<b>81 007 31</b>	<b>29,89</b>



### Trennwand SR-BOXX

passend zu	Bestell-Nr.	€/Stück
SR-BOXX 04-6 S	<b>81 007 34</b>	<b>1,76</b>
SR-BOXX 04-8 M	<b>81 007 32</b>	<b>2,84</b>
SR-BOXX 04-8 L	<b>81 007 33</b>	<b>4,34</b>
SR-BOXX 24-8 XL	<b>81 007 35</b>	<b>9,16</b>

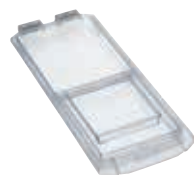

### Deckel SR-BOXX

passend zu	Bestell-Nr.	€/Stück
SR-BOXX 04-6S und 04-8M	<b>81 007 38</b>	<b>16,04</b>
SR-BOXX 04-8 L	<b>81 007 39</b>	<b>22,53</b>
SR-BOXX 24-8 XL	<b>81 007 40</b>	<b>35,44</b>



### Beschriftungsclip

- Passend zu allen SR-BOXXen
- Sicherer Halt für Beschriftungsetiketten
- Austauschbar oder verschiebbar bei Änderung der Fahrzeugbestückung

Bestell-Nr.	€/Stück
<b>81 007 36</b>	<b>0,96</b>



### Beschriftungsetikette

- Beschriftung von SR BOXX, Koffer und Beschriftungsclip
- Farbcode zur optischen Kennzeichnung
- 1 x Bogen mit 12 Etiketten

Bestell-Nr.	€/Stück
<b>81 007 37</b>	<b>5,07</b>



### Ablagefach

- Befestigung an der Seite der Fahrzeugeinrichtungsböcke
- Für Spraydosens und Werkzeuge

Bestell-Nr.	€/Stück
<b>81 007 41</b>	<b>31,47</b>



### Auszugsschne

- Nimmt SR-BOXXen auf
- Ermöglicht einfaches entnehmen der SR-BOXXen

Bestell-Nr.	€/Stück
<b>81 007 42</b>	<b>2,84</b>



### Spender Reinigungscreme

- An Fahrzeugeinrichtung montierbar
- Zur Entfernung von Ölen, Fetten, Teer, Bitumen, Farben
- Reinigt porontief auf naturbasierter Rückfettung
- Inkl. Wandhalterung
- Maße (L x ø): 280 x 175 mm
- Inhalt: 3 l

Bestell-Nr.	€/Stück
<b>81 007 52</b>	<b>76,17</b>



### Papierrollenhalter

- An Fahrzeugeinrichtung montierbar
- **Passend für Papierrollen**
  - Breite max.: 350 mm
  - ø max: 290 mm
- Passende Papierrolle (73 007 04)
- **Inkl. Papierrolle**

Bestell-Nr.	€/Stück
<b>81 007 50</b>	<b>88,23</b>



### Wasserzapf-Set

- An Fahrzeugeinrichtung montierbar
- Weithalskanister mit 10 l Fassungsvermögen und Auslaufhahn
- Inkl. Halter für Kanister
- Maße (L x B x H): 444 x 170 x 367 mm

Bestell-Nr.	€/Stück
<b>81 007 53</b>	<b>107,04</b>



### Sperrzahnsschraube M6x10

- Für Anbauschiene und Pfostenfuß
- M6x10 vz, 8.8 Innensechskant
- **VPE = 2 Stück**

Bestell-Nr.	€/VPE
<b>81 011 69</b>	<b>2,44</b>



1



2

## 1 Werkzeugkoffer CLASSIC KingSize Roll, Flugtauglich

- Material: Con-Pearl®, X-ABS-Kunststoff
- Leichtlaufrollen und Teleskopauszugsgriff integriert
- 1 Werkzeugtafel mit 25 Einsteckfächern und 1 Klemmfach 400 mm
- 1 Werkzeugtafel mit 10 Einsteckfächern
- 1 Abdeckplatte mit 15 Einsteckfächern und 1 Klemmfach 400 mm
- 1 Bodenschale mit Abdeckplatte, Höhe 88 mm, frei unterteilbar
- 4 Querstege zur individuellen Unterteilung der Bodenschale
- 1 Dokumentenfach im Deckel, 2 Visitenkartenfächer, 2 Stiftschlaufen
- 2 x Kippzylinderschlösser mit 2 x Schlüsseln
- Außen (B x H x T): 490 x 460 x 250 mm
- Innen (B x H x T): 470 x 360 x 200 mm
- Gewicht: 7,40 kg
- Lieferung ohne Inhalt

**366,87 €** /Stück  
Bestell-Nr. 81 025 57

## 2 Werkzeugkoffer SILVER Beginner

- Material: ABS-Kunststoff, Con-Pearl®
- 1 Werkzeugtafel mit 21 Einsteckfächern und 1 Klemmfach für Dokumente
- 1 Abdeckplatte mit 6 großen Einsteckfächern
- 1 Bodenschale mit Abdeckplatte, Höhe 58 mm, frei unterteilbar
- 1 Längsstege und 3 Querstege zur individuellen Unterteilung der Bodenschale
- 2 x Kippzylinderschlösser mit 2 x Schlüsseln
- Außen (B x H x T): 480 x 360 x 190 mm
- Innen (B x H x T): 460 x 310 x 180 mm
- Gewicht: 3,70 kg
- Lieferung ohne Inhalt

**117,84 €** /Stück  
Bestell-Nr. 81 023 05

Alle Koffer, Taschen und Rucksäcke werden ohne Werkzeug geliefert



### Werkzeugsack Basic Back Pack

- Material: Nylon
- Gepolsterte Trageriemen
- 2 Tragegriffe und Schlüsselanhänger
- Gepolstertes Laptop-/Tabletfach bis 14"
- 3 Staufächer innen für Kleinteile
- 1 Maßbandhalter aus Metall
- 15 Einsteckfächer innen
- 6 Gummischlaufen innen
- 1 verschließbares Einsteckfach außen
- 3 Einsteckfächer außen
- 2 Befestigungsschlaufen außen
- 4 Metallbefestigungsösen vorne
- Außen (B x H x T): 360 x 440 x 170 mm
- Gewicht: 2,16 kg

Bestell-Nr.	€/Stück
81 005 51	66,86



### Werkzeugtasche Basic Tool Softbag M

- Material: Nylon
- 5 Bodengleiter aus Kunststoff
- Mit Reißverschluss verschließbar
- Stabile Tragegriffe, Schultergurt
- 8 Einsteckfächer innen
- 8 Gummischlaufen innen
- 2 große Staufächer innen
- 16 Staufächer außen, davon 2 verschließbar
- 2 Zurrschlaufen für Wasserwaage
- Maßbandhalter aus Metall
- Außen (B x H x T): 465 x 350 x 270 mm
- Gewicht: 2,04 kg

Bestell-Nr.	€/Stück
81 005 48	42,54



### Werkzeugtasche Basic Tool Softbag L

- Material: Nylon
- 38 Einsteckfächer
- 4 Seitentaschen
- 1 Seitenfach für Zimmermannssäge
- 2 Befestigungsschlaufen für Wasserwaage
- Stabiler Metalltragegriff, Schultergurt
- Maßbandhalter aus Metall
- 10 Gummibandschlaufen
- Außen (B x H x T): 470 x 350 x 210 mm
- Gewicht: 2,60 kg

Bestell-Nr.	€/Stück
81 005 50	76,36



### Werkzeugtasche Parabelt Nail Pocket

- Material: Nylon
- 10 Nylonschlaufen
- Großes Fach für Schrauben und Nägel
- 1 Einsteckfach für Kleinteile
- Klipp zum Befestigen am Gürtel
- Außen (B x H x T): 200 x 220 x 80 mm
- Gewicht: 0,26 kg

Bestell-Nr.	€/Stück
81 005 49	10,70



### Werkzeugtasche Basic Softbag S

- Material: Nylon
- Vorderseite außen mit 6 Einsteckfächern
- Rückseite außen mit 1 Reißverschlusstasche
- Rechte Seite außen mit 3 Einsteckfächern und Metallbügel für Maßband
- Linke Seite außen mit 2 Zubehörtaschen und Metallclip
- 1 Trennwand innen mit 2 Einsteckfächern
- 2 Gurtbänder innen mit je 5 Einsteckschlaufen
- 5 Bodengleiter
- Tragegriff und Trageriemen
- Gurtbandschlaufe mit 2 Karabiner und 1 Halbrundring zum Befestigen von Equipment
- Außen (B x H x T): 235 x 400 x 215 mm
- Innen (B x H x T): 200 x 225 x 180 mm
- Gewicht: 1,24 kg
- Lieferung ohne Inhalt

Bestell-Nr.	€/Stück
81 011 63	48,70



### Werkzeugtasche Basic Tool Bucket

- Material: Nylon
- Tragegriff, Schultergurt
- Großes, verschließbares Hauptfach
- 12 Einsteckfächer innen
- 37 Einsteckfächer außen
- Verschließbares Außenfach für Kleinteile oder Handy
- Fach für Akkuschauber mit Steckverschluss
- Gurtschlaufe mit Karabiner für Isolierband
- Außen (B x H x T): 305 x 370 x 305 mm
- Gewicht: 1,78 kg

Bestell-Nr.	€/Stück
81 005 52	48,80



### Gürteltasche PARABELT Drill Holder

- Material: Nylon
- Schlaufe bis 70 mm Gürtelbreite
- Einsteckfach für Akkuschauber
- 4 kleine Einsteckfächer
- Fach zum sicheren Verstauen von 6 Bits
- Außen (B x H x T): 330 x 170 x 80 mm
- Gewicht: 0,14 kg

Bestell-Nr.	€/Stück
81 006 16	7,59



### Gürteltasche PARABELT S

- Material: Nylon
- Schlaufe bis 70 mm Gürtelbreite
- 7 Einsteckfächer
- Gurtschlaufe mit Karabiner
- Außen (B x H x T): 160 x 290 x 30 mm
- Gewicht: 0,10 kg

Bestell-Nr.	€/Stück
81 006 17	6,69



### Gürteltasche PARABELT M

- Material: Nylon
- Verstellbarer Gürtel mit Steckverschluss
- 1 Hammerhalter aus Metall
- 9 Einsteckfächer
- 1 große Tasche für Schrauben und Nägel
- 1 kleine Tasche für Schrauben und Nägel
- Außen (B x H x T): 300 x 240 x 100 mm
- Gewicht: 0,48 kg

Bestell-Nr.	€/Stück
81 006 18	21,03



### Werkzeugtasche Basic Roll-Up

- Material: Nylon
- 8 Einsteckfächer
- Steckverschluss aus Kunststoff
- Außen (B x H x T): 410 x 330 x 5 mm
- Gewicht: 0,20 kg

Bestell-Nr.	€/Stück
81 005 53	6,21



### Werkzeugtasche Basic Roll-Up

- Material: Nylon
- 12 Einsteckfächer
- Steckverschluss aus Kunststoff
- Außen (B x H x T): 540 x 330 x 5 mm
- Gewicht: 0,26 kg

Bestell-Nr.	€/Stück
81 005 54	8,30



### Werkzeugtasche Basic Roll-Up

- Material: Nylon
- 15 Einsteckfächer
- Steckverschluss aus Kunststoff
- Außen (B x H x T): 670 x 330 x 5 mm
- Gewicht: 0,32 kg

Bestell-Nr.	€/Stück
81 008 11	6,77



### Werkzeugtasche Basic Roll-Up

- Material: Nylon
- 15 Einsteckfächer
- Steckverschluss aus Kunststoff
- Außen (B x H x T): 740 x 330 x 5 mm
- Gewicht: 0,36 kg

Bestell-Nr.	€/Stück
81 008 12	8,70

Alle Koffer, Taschen und Rucksäcke werden ohne Werkzeug geliefert



**Werkzeugtasche  
NEW CLASSIC Allround**

- Material: HDPE-Kunststoff, Rindsleder
- Vorderwand teilauflapptbar, mit 11 verstellbaren Schlaufen
- Rückwand, mit 9 Schlaufen
- Vortasche, Ringkappen
- Taschenkörper mit Aluwinkel verstärkt
- 2 x Steckschlösser mit 2 x Schlüssel
- Außen (B x H x T): 460 x 290 x 200 mm
- Innen (B x H x T): 420 x 250 x 160 mm
- Gewicht: 2,5 kg

Bestell-Nr. €/Stück  
**81 023 09 118,51**



**Werkzeugtasche  
NEW CLASSIC Plus & View**

- Material: ABS-Kunststoff, Con-Pearl®, Rindsleder
- Vorder- und Rückwand teilauflapptbar mit je 8 Einsteckfächern
- Mittelwand entnehmbar mit 20 verstellbaren Schlaufen
- 2 x Steckschlösser mit 2 x Schlüssel
- Außen (B x H x T): 430 x 360 x 200 mm
- Innen (B x H x T): 390 x 310 x 185 mm
- Gewicht: 2,5 kg

Bestell-Nr. €/Stück  
**81 023 08 130,86**



**Werkzeugtasche  
NEW CLASSIC KingSize Plus**

- Material: HDPE-Kunststoff, Rindsleder
- Vorderwand teilauflapptbar mit 9 festen Schlaufen
- Feste Mittelwand mit 19 festen Schlaufen
- Rückwand teilauflapptbar mit 11 festen Schlaufen
- Seitenwände mit 4 Schlaufen
- Halteschlaufen für Wasserwaage
- Vortasche, Bodenschale
- Taschenkörper mit Aluwinkel verstärkt
- 2 x Steckschlösser mit 2 x Schlüssel
- Außen (B x H x T): 510 x 400 x 250 mm
- Innen (B x H x T): 460 x 340 x 210 mm
- Gewicht: 4,60 kg

Bestell-Nr. €/Stück  
**81 019 05 212,43**



**Universal-Werkzeugtasche  
NEW CLASSIC Individual S,  
430 x 260 x 200 mm**

- Material: ABS-Kunststoff, Rindsleder
- Steckschlösser
- Inkl. 2 Schlüssel
- Außen (B x H x T): 370 x 190 x 140 mm
- Innen (B x H x T): 360 x 170 x 110 mm
- Gewicht: 0,6 kg

Bestell-Nr. €/Stück  
**81 008 13 35,20**



**Werkzeugtasche  
NEW CLASSIC KingSize Long**

- Material: Con-Pearl®, Industrieleder
- Vorderwand mit 13 festen Werkzeugschlaufen
- Rückwand mit 7 festen Werkzeugschlaufen und 8 genähten Einsteckfächern
- Halteschlaufen für Wasserwaage
- Umlaufriemen
- Tragegriff
- 2 x Steckschlösser mit 2 x Schlüssel
- Außen (B x H x T): 640 x 320 x 210 mm
- Innen (B x H x T): 635 x 270 x 185 mm
- Gewicht: 2,70 kg

Bestell-Nr. €/Stück  
**81 029 88 145,07**



**Werkzeugtasche  
TOP-LINE KingSize Organize**

- Material: Con-Pearl®, Rindsleder
- Vorderwand aufklapptbar
- Rückwand mit 1 CP-7-Werkzeughalter bis ø 15 mm
- 90 mm Zwischenfach hinter Schubladen
- 4 Einsatzschalen mit Mittel- und Kleinstegen
- 1 herausnehmbarer Trageeinsatz
- 5-teiliger Schubladeneinsatz
- 2 x Rasterschlösser mit 2 x Schlüssel
- Außen (B x H x T): 430 x 350 x 260 mm
- Innen (B x H x T): 410 x 310 x 220 mm
- Gewicht: 4,90 kg

Bestell-Nr. €/Stück  
**81 020 01 215,20**



**Werkzeugtasche 30**

- Material: Con-Pearl®, Rindsleder
- Vorder-, Rück- und Mittelwand mit 17 Einsteckfächern
- Klarsichtfach im Deckel
- Trageriemen verstellbar
- Steckschloss
- Taschenkörper Aluminium verstärkt
- Steckschloss mit Schlüssel
- Außen (B x H x T): 250 x 270 x 170 mm
- Innen (B x H x T): 220 x 250 x 140 mm
- Gewicht: 1,2 kg

Bestell-Nr. €/Stück  
**81 025 94 100,30**



**Werkzeugtasche  
TOP-LINE Plus CP-7**

- Material: Con-Pearl®, Rindsleder, ABS-Kunststoff
- Vorder- und Rückwand teilauflapptbar, jeweils 8 Einsteckfächern
- Mittelwand mit 1 CP-7-Werkzeughalter bis ø 11 mm und ø 26 mm
- Griffloch, Rasterschlösser
- 2 x Rasterschlösser mit 2 x Schlüssel
- Außen (B x H x T): 460 x 370 x 200 mm
- Innen (B x H x T): 420 x 315 x 185 mm
- Gewicht: 3,10 kg

Bestell-Nr. €/Stück  
**81 018 02 162,84**

**Werkzeugtasche  
TOP-LINE KingSize CP-7**

- Material: Con-Pearl®, HDPE-Kunststoff, Rindsleder
- Vorderwand teilauflapptbar mit Werkzeughalter bis ø 26 mm
- Mittelwand mit Werkzeughalter bis ø 11 mm und ø 15 mm
- Rückwand teilauflapptbar mit Werkzeughalter bis ø 15 mm
- Griffloch, Rasterschlösser, Ringkappen
- 2 x Rasterschlösser mit 2 x Schlüssel
- Außen (B x H x T): 510 x 400 x 230 mm
- Innen (B x H x T): 460 x 340 x 210 mm
- Gewicht: 4,50 kg



Bestell-Nr. €/Stück  
**81 018 06 231,84**

**Werkzeugtasche  
TOP-LINE KingSize  
Timber**

- Material: Con-Pearl®, HDPE-Kunststoff, Rindsleder
- Vorderwand teilauflapptbar mit 1 CP-7-Werkzeughalter bis ø 15 mm
- Mittelwand mit Stechbeitel-Halter 8-teilig, für die Größe 6-35 mm und 1 CP-7 Werkzeughalter bis ø 15 mm
- Rückwand teilauflapptbar mit 1 CP-7-Werkzeughalter bis ø 26 mm
- Vortasche, Kunststofffach mit Abdeckung im Boden
- Ringkappen
- 2 x Rasterschlösser mit 2 x Schlüssel
- Außen (B x H x T): 510 x 380 x 260 mm
- Innen (B x H x T): 460 x 340 x 210 mm
- Gewicht: 5,40 kg



Bestell-Nr. €/Stück  
**81 018 04 290,93**

Alle Koffer, Taschen und Rucksäcke werden ohne Werkzeug geliefert



### Sortimentskasten PROFI-LINE Organize S

- Material: Polypropylen
- 2 Verschlüsse
- 5 bis max. 26 Fächer individuell einstellbar
- Stapelbar
- Außen (B x H x T): 390 x 290 x 60 mm
- Innen (B x H x T): 370 x 260 x 55 mm
- Gewicht: 0,70 kg

Bestell-Nr.	€/Stück
81 008 07	13,01



### Sortimentskasten PROFI-LINE Organize M

- Material: Polypropylen
- 2 Verschlüsse
- 5 bis max. 26 Fächer individuell einstellbar
- Stapelbar
- Außen (B x H x T): 460 x 335 x 80 mm
- Innen (B x H x T): 440 x 320 x 75 mm
- Gewicht: 1,10 kg

Bestell-Nr.	€/Stück
81 008 08	18,73



### Werkzeug-Box PROFI LINE Allround M

- Material: Polypropylen
- 1 durchgängiger Tragegriff mit Verriegelungsfunktion
- 2 Verschlüsse
- 1 herausnehmbares Kleinteilemagazin
- 1 herausnehmbarer Trageeinsatz
- 1 Vorrichtung für ein Vorhängeschloss
- Außen (B x H x T): 445 x 230 x 230 mm
- Innen (B x H x T): 400 x 210 x 190 mm
- Gewicht: 1,80 kg

Bestell-Nr.	€/Stück
81 008 09	24,79



### Werkzeug-Box PROFI LINE Allround L

- Material: Polypropylen
- 1 durchgängiger Tragegriff mit Verriegelungsfunktion
- 2 Verschlüsse
- 1 herausnehmbares Kleinteilemagazin
- 1 herausnehmbarer Trageeinsatz
- 1 Vorrichtung für ein Vorhängeschloss
- Außen (B x H x T): 480 x 260 x 255 mm
- Innen (B x H x T): 435 x 235 x 205 mm
- Gewicht: 2,40 kg

Bestell-Nr.	€/Stück
81 023 12	24,83



### Werkzeug-Box PROFI LINE Allround XL

- Material: Polypropylen
- 1 durchgängiger Tragegriff mit Verriegelungsfunktion
- 2 Verschlüsse
- 1 herausnehmbares Kleinteilemagazin
- 1 herausnehmbarer Trageeinsatz
- 1 Vorrichtung für ein Vorhängeschloss
- Außen (B x H x T): 580 x 290 x 285 mm
- Innen (B x H x T): 530 x 260 x 220 mm
- Gewicht: 3,0 kg

Bestell-Nr.	€/Stück
81 008 10	42,34



### Werkzeugkoffer PROFI-LINE KingSize

- Material: Polypropylen
- 2 herausnehmbare Trageeinsätze
- 2 herausnehmbare Kleinteilemagazine
- 2 Verschlüsse
- Ausziehbarer Griff
- 1 Vorrichtung für ein Vorhängeschloss
- 2 extragroße Rollen
- Außen (B x H x T): 650 x 420 x 470 mm
- Innen (B x H x T): 530 x 385 x 350 mm
- Gewicht: 7,80 kg

Bestell-Nr.	€/Stück
81 006 15	107,91



### Werkzeugkoffer CLASSIC Plus, Flugtauglich

- Material: Con-Pearl®, X-ABS-Kunststoff, Flugtauglich
- 1 Werkzeugtafel mit 25 Einsteckfächern, 1 Klemmfach 400 mm
- 1 Werkzeugtafel mit 10 Einsteckfächern, 1 Klemmfach 400 mm
- 1 Abdeckplatte mit 15 Einsteckfächern, 1 Klemmfach 400 mm
- 1 Bodenschale mit Abdeckplatte, Höhe 58 mm, frei unterteilbar
- 1 Längssteg, 3 Querstege zur individuellen Unterteilung der Bodenschale
- 1 Dokumentenfach im Deckel, 2 Visitenkartenfächer, 2 Stifthalter
- 2 x Kippzylinderschlösser mit 2 x Schlüsseln
- Außen (B x H x T): 480 x 360 x 210 mm
- Innen (B x H x T): 460 x 310 x 190 mm
- Gewicht: 4,60 kg

Bestell-Nr.	€/Stück
81 023 07	205,64



### Hartschalen Werkzeugkoffer Classic Deep Space 490 x 230 x 410

- Material: Aluminium, X-ABS-Kunststoff, Flugtauglich
- 1 Werkzeugtafel mit 25 Einsteckfächern, 1 Klemmfach 400 mm
- 1 große Bodenschale
- 1 Abdeckplatte mit 15 Einsteckfächern und 1 Klemmfach 400 mm
- 1 Dokumentenfach im Deckel, 2 Visitenkartenfächer, 2 Stifthalter
- 1 Längssteg, 3 Querstege zur individuellen Unterteilung der Bodenschale
- 2 x Kippzylinderschlösser mit 2 x Schlüsseln
- Außen (B x H x T): 490 x 410 x 230 mm
- Innen (B x H x T): 470 x 360 x 210 mm
- Gewicht: 5,40 kg

Bestell-Nr.	€/Stück
81 011 62	266,71

Alle Koffer, Taschen und Rucksäcke werden ohne Werkzeug geliefert



### Werkzeugkoffer

#### CLASSIC Deep Space CP-7

- Material: Aluminium, X-ABS-Kunststoff, Flugtauglich
- 1 Abdeckplatte mit CP-7 Werkzeughalter bis ø 26 mm
- 1 Bodenschale mit Abdeckplatte, Höhe 88 mm, frei unterteilbar
- 1 Längssteg, 3 Querstege zur individuellen Unterteilung der Bodenschale
- 1 Dokumentenfach im Deckel
- 1 Werkzeugtafel, 2-seitig, mit CP-7 Werkzeughalter bis ø 11 mm und bis ø 15 mm
- 2 x Kippzylinderschlösser mit 2 x Schlüssel
- Außen (B x H x T): 490 x 410 x 230 mm
- Innen (B x H x T): 470 x 360 x 210 mm
- Gewicht: 5,70 kg

Bestell-Nr.	€/Stück
81 004 06	231,36



### Werkzeugkoffer

#### CLASSIC KingSize, Flugtauglich

- Material: Con-Pearl®, X-ABS-Kunststoff
- Leichtlaufrollen und Teleskopauszugsgriff integriert
- 1 Werkzeugtafel mit 25 Einsteckfächern, 1 Klemmfach 400 mm
- 1 Werkzeugtafel mit 10 Einsteckfächern
- 1 Abdeckplatte mit 15 Einsteckfächern, 1 Klemmfach 400 mm
- 1 Bodenschale mit Abdeckplatte, Höhe 88 mm, frei unterteilbar
- 1 Längssteg, 3 Querstege zur individuellen Unterteilung der Bodenschale
- 1 Dokumentenfach im Deckel, 2 Visitenkartenfächer, 2 Stiftschlaufen
- 2 Zahlenschlösser
- Außen (B x H x T): 490 x 460 x 250 mm
- Innen (B x H x T): 470 x 360 x 200 mm
- Gewicht: 7,40 kg

Bestell-Nr.	€/Stück
81 033 34	393,21



### Werkzeugkoffer SILVER Plus

- Material: X-ABS-Kunststoff, Aluminium
- 1 Werkzeugtafel mit 25 Einsteckfächern, 1 Klemmfach 400 mm
- 1 Abdeckplatte mit 15 Einsteckfächern, 1 Klemmfach 400 mm
- 1 Bodenschale mit Abdeckplatte, Höhe 58 mm, frei unterteilbar
- 1 Längssteg, 3 Querstege zur individuellen Unterteilung der Bodenschale
- 2 x Kippzylinderschlösser mit 2 x Schlüssel
- Außen (B x H x T): 480 x 180 x 350 mm
- Innen (B x H x T): 460 x 170 x 310 mm
- Gewicht: 3,80 kg

Bestell-Nr.	€/Stück
81 004 07	158,36



### Werkzeugkoffer KingSize Roll

- Material: Aluminium, X-ABS-Kunststoff
- Leichtlaufrollen und Teleskopauszugsgriff integriert
- 1 Bodenschale mit Abdeckplatte Höhe 88 mm, frei unterteilbar
- 1 Längssteg, 3 Querstege zur individuellen Unterteilung der Bodenschale
- 1 Abdeckplatte mit 15 Einsteckfächern, 1 Klemmfach 400 mm
- 1 Werkzeugtafel mit 25 Einsteckfächern, 1 Klemmfach 400 mm
- 2 x Kippzylinderschlösser mit 2 x Schlüssel
- Außen (B x H x T): 490 x 400 x 250 mm
- Innen (B x H x T): 470 x 360 x 195 mm
- Gewicht: 6,10 kg

Bestell-Nr.	€/Stück
81 008 15	300,66



### Werkzeugkoffer KingSize Roll, flugtauglich

- Material: Aluminium, X-ABS-Kunststoff, Flugtauglich
- Leichtlaufrollen und Teleskopauszugsgriff integriert
- 1 Bodenschale mit Abdeckplatte Höhe 88 mm, frei unterteilbar
- 1 Längssteg, 3 Querstege zur individuellen Unterteilung der Bodenschale
- 1 Abdeckplatte mit CP-7-Werkzeughalter ø 26 mm
- 1 Dokumentenfach im Deckel mit 2 Visitenkartenfächern und 2 Stiftschlaufen
- 1 Werkzeugtafel mit CP-7-Werkzeughalter bis ø 11 mm
- 1 Werkzeugtafel, 2-seitig, mit CP-7-Werkzeughalter bis ø 11 mm und bis ø 15 mm
- 2 x Kippzylinderschlösser mit 2 x Schlüssel
- Außen (B x H x T): 490 x 460 x 250 mm
- Innen (B x H x T): 470 x 360 x 200 mm
- Gewicht: 7,80 kg

Bestell-Nr.	€/Stück
81 004 08	399,57



### Hartschalen Werkzeugkoffer Classic KingSize Roll neo 490 x 460 x 270 mm

- Material: Con-Pearl®, X-ABS-Kunststoff
- Leichtlaufrollen und Teleskopauszugsgriff integriert
- 1 Werkzeugtafel mit 25 Einsteckfächern und 1 Klemmfach 400 mm
- 1 Werkzeugtafel mit 10 Einsteckfächern
- 1 Abdeckplatte mit 15 Einsteckfächern, und 1 Klemmfach 400 mm
- 1 Bodenschale mit Abdeckplatte, Höhe 88 mm, frei unterteilbar
- 1 Dokumentenfach im Deckel, 2 Visitenkartenfächer, 2 Stiftschlaufen
- 2 x Kippzylinderschlösser mit 2 x Schlüssel
- Außen (B x H x T): 490 x 460 x 270 mm
- Innen (B x H x T): 470 x 360 x 210 mm
- Gewicht: 8,00 kg

Bestell-Nr.	€/Stück
81 011 65	417,24



### Werkzeugkoffer KingSize Roll neo Safe

- Material: Con-Pearl®, X-ABS-Kunststoff
- Leichtlaufrollen und Teleskopauszugsgriff integriert
- 1 Werkzeugtafel mit 25 Einsteckfächern und 1 Klemmfach 400 mm
- 1 Werkzeugtafel mit 10 Einsteckfächern
- 1 Abdeckplatte mit 15 Einsteckfächern, und 1 Klemmfach 400 mm
- 1 Bodenschale mit Abdeckplatte, Höhe 88 mm, frei unterteilbar
- 1 Dokumentenfach im Deckel, 2 Visitenkartenfächer, 2 Stiftschlaufen
- 2 x Zahlenschlösser
- Außen (B x H x T): 490 x 460 x 270 mm
- Innen (B x H x T): 470 x 360 x 210 mm
- Gewicht: 8,00 kg

Bestell-Nr.	€/Stück
81 006 99	409,14



### Hartschalen Werkzeugkoffer Classic KingSize Roll neo safe CP-7 490 x 460 x 270 mm

- Material: Con-Pearl®, X-ABS-Kunststoff
- Leichtlaufrollen und Teleskopauszugsgriff integriert
- 1 Abdeckplatte mit CP-7 Werkzeughalter bis ø 26 mm
- 1 Bodenschale mit Abdeckplatte, Höhe 88 mm, frei unterteilbar
- 1 Dokumentenfach im Deckel, 2 Visitenkartenfächer, 2 Stiftschlaufen
- 1 Werkzeugtafel, 2-seitig, mit CP-7 Werkzeughalter bis ø 11 mm und bis ø 15 mm
- Zahlenschloss
- Außen (B x H x T): 490 x 460 x 270 mm
- Innen (B x H x T): 470 x 360 x 210 mm
- Gewicht: 8,10 kg

Bestell-Nr.	€/Stück
81 011 67	478,19



**Hartschalen Werkzeugkoffer Classic KingSize Roll neo TSA LOCK 490 x 460 x 270 mm**

- Material: Con-Pearl®, X-ABS-Kunststoff
- Leichtlaufrollen und Teleskopauszugsgriff integriert
- 1 Werkzeugtafel mit 25 Einsteckfächern und 1 Klemmfach 400 mm
- 1 Werkzeugtafel mit 10 Einsteckfächern
- 1 Abdeckplatte mit 15 Einsteckfächern, und 1 Klemmfach 400 mm
- 1 Bodenschale mit Abdeckplatte, Höhe 88 mm, frei unterteilbar
- 1 Dokumentenfach im Deckel, 2 Visitenkartenfächer, 2 Stiftschlaufen
- 2 x TSA LOCK™-Schlösser mit 2 x Schlüsseln
- Außen (B x H x T): 490 x 460 x 270 mm
- Innen (B x H x T): 470 x 360 x 210 mm
- Gewicht: 8,00 kg

Bestell-Nr. €/Stück  
81 011 64 430,46



**Werkzeugkoffer Classic KingSize Roll neo CP-7 490 x 460 x 270 mm**

- Material: Con-Pearl®, X-ABS-Kunststoff
- Leichtlaufrollen und Teleskopauszugsgriff integriert
- 1 Abdeckplatte mit CP-7 Werkzeughalter bis ø 26 mm
- 1 Bodenschale mit Abdeckplatte, Höhe 88 mm, frei unterteilbar
- 1 Dokumentenfach im Deckel, 2 Visitenkartenfächer, 2 Stiftschlaufen
- 1 Werkzeugtafel, 2-seitig, mit CP-7 Werkzeughalter bis ø 11 mm und bis ø 15 mm
- 2 x Kippzylinderschlösser mit 2 x Schlüsseln
- Außen (B x H x T): 490 x 460 x 270 mm
- Innen (B x H x T): 470 x 360 x 210 mm
- Gewicht: 8,10 kg

Bestell-Nr. €/Stück  
81 011 66 452,04



**Werkzeugkoffer Classic KingSize Roll neo TSA CP-7 490 x 460 x 270 mm**

- Material: Con-Pearl®, X-ABS-Kunststoff
- Leichtlaufrollen und Teleskopauszugsgriff integriert
- 1 Abdeckplatte mit CP-7 Werkzeughalter bis ø 26 mm
- 1 Bodenschale mit Abdeckplatte, Höhe 88 mm, frei unterteilbar
- 1 Dokumentenfach im Deckel, 2 Visitenkartenfächer, 2 Stiftschlaufen
- 1 Werkzeugtafel, 2-seitig, mit CP-7 Werkzeughalter bis ø 11 mm und bis ø 15 mm
- 2 x TSA LOCK™-Schlösser mit 2 x Schlüsseln
- Außen (B x H x T): 490 x 460 x 270 mm
- Innen (B x H x T): 470 x 360 x 210 mm
- Gewicht: 8,10 kg

Bestell-Nr. €/Stück  
81 011 68 466,23



**Rollenkoffer KingSize Plus Roll, flugtauglich**

- Material: Con-Pearl®, X-ABS-Kunststoff, Flugtauglich
- Leichtlaufrollen und Teleskopauszugsgriff integriert
- 1 Werkzeugtafel mit 31 Einsteckfächern
- 1 Werkzeugtafel mit 12 Einsteckfächern
- 1 Abdeckplatte mit 19 Einsteckfächern und 1 Klemmfach für Dokumente
- 1 Bodenschale mit 1 unterteilbarem Fach 540 x 88 (63) x 223 mm
- 4 Querstege zur individuellen Unterteilung der Bodenschale
- 1 festes Fach 540 x 57 x 140 mm
- Halteschlaufen für Wasserwaage
- 1 Dokumentenfach im Deckel
- 2 x Kippzylinderschlösser mit 2 x Schlüsseln
- Außen (B x H x T): 600 x 530 x 270 mm
- Innen (B x H x T): 575 x 425 x 220 mm
- Gewicht: 9,40 kg

Bestell-Nr. €/Stück  
81 026 36 498,80



**Werkzeugkoffer PROTECT 20, flugtauglich**

- Material: Polypropylen
- Ohne Inneneinrichtung
- Mit Tragegriff, Bodengleiter
- 2 Schnappverschlüsse
- Druckausgleichsventil
- Lochungen für Vorhängeschlösser
- Rutschfrei stapelbar
- Schutzart: IP 67
- Volumen: ca. 20 Liter
- Außen (B x H x T): 464 x 366 x 176 mm
- Innen (B x H x T): 426 x 290 x 159 mm
- Gewicht: 2,78 kg

Bestell-Nr. €/Stück  
81 010 08 86,21



**Werkzeugkoffer PROTECT 41, flugtauglich**

- Material: Polypropylen
- Ohne Inneneinrichtung
- Mit 3 Tragegriffe, Bodengleiter
- 4 Schnappverschlüsse
- Druckausgleichsventil
- Lochungen für Vorhängeschlösser
- Rutschfrei stapelbar
- Schutzart: IP 67
- Volumen: ca. 41 Liter
- Außen (B x H x T): 594 x 473 x 215 mm
- Innen (B x H x T): 538 x 405 x 190 mm
- Gewicht: 4,76 kg

Info Bestell-Nr. €/Stück  
81 010 09 172,86



**Werkzeugkoffer PROTECT 53 Roll, flugtauglich**

- Material: Polypropylen
- Leichtlaufrollen und Teleskopauszugsgriff
- Ohne Inneneinrichtung
- Mit 3 Tragegriffe, Bodengleiter
- 4 Schnappverschlüsse
- Druckausgleichsventil
- Lochungen für Vorhängeschlösser
- Rutschfrei stapelbar
- Schutzart: IP 67
- Volumen: ca. 53 Liter
- Außen (B x H x T): 604 x 473 x 283 mm
- Innen (B x H x T): 538 x 405 x 245 mm
- Gewicht: 6,84 kg

Bestell-Nr. €/Stück  
81 010 10 236,20



**Werkzeugkoffer PROTECT 71 Roll, flugtauglich**

- Material: Polypropylen
- Leichtlaufrollen und Teleskopauszugsgriff
- Ohne Inneneinrichtung
- Mit 3 Tragegriffe, Bodengleiter
- 4 Schnappverschlüsse
- Druckausgleichsventil
- Lochungen für Vorhängeschlösser
- Rutschfrei stapelbar
- Schutzart: IP 67
- Volumen: ca. 71 Liter
- Außen (B x H x T): 687 x 528 x 286 mm
- Innen (B x H x T): 620 x 460 x 250 mm
- Gewicht: 8,50 kg

Bestell-Nr. €/Stück  
81 010 11 338,14

Alle Koffer, Taschen und Rucksäcke werden ohne Werkzeug geliefert



### Werkzeugkoffer PROTECT 20-F, flugtauglich

- Material: Polypropylen
- Mit Rasterschaum
- Mit Tragegriff, Bodengleiter
- 2 Schnappverschlüsse
- Druckausgleichventil
- Lochungen für Vorhängeschlösser
- Rutschfrei stapelbar
- **Schutzart: IP 67**
- Volumen: ca. 20 Liter
- Außen (B x H x T): 464 x 366 x 176 mm
- Innen (B x H x T): 426 x 290 x 159 mm
- Gewicht: 3,05 kg

Bestell-Nr. €/Stück  
81 010 12 108,66



### Werkzeugkoffer PROTECT 41-F, flugtauglich

- Material: Polypropylen
- Mit Rasterschaum
- Mit 3 Tragegriffe, Bodengleiter
- 4 Schnappverschlüsse
- Druckausgleichventil
- Lochungen für Vorhängeschlösser
- Rutschfrei stapelbar
- **Schutzart: IP 67**
- Volumen: ca. 41 Liter
- Außen (B x H x T): 594 x 473 x 215 mm
- Innen (B x H x T): 538 x 405 x 190 mm
- Gewicht: 5,42 kg

Bestell-Nr. €/Stück  
81 010 13 214,87



### Werkzeugkoffer PROTECT 53-F Roll, flugtauglich

- Material: Polypropylen
- Leichtlaufrollen und Teleskopauszugsgriff
- Mit Rasterschaum
- Mit 3 Tragegriffe, Bodengleiter
- 4 Schnappverschlüsse
- Druckausgleichventil
- Lochungen für Vorhängeschlösser
- Rutschfrei stapelbar
- **Schutzart: IP 67**
- Volumen: ca. 53 Liter
- Außen (B x H x T): 604 x 473 x 283 mm
- Innen (B x H x T): 538 x 405 x 245 mm
- Gewicht: 7,68 kg

Bestell-Nr. €/Stück  
81 010 14 287,14



### Werkzeugkoffer PROTECT 71-F Roll, flugtauglich

- Material: Polypropylen
- Leichtlaufrollen und Teleskopauszugsgriff
- Mit Rasterschaum
- Mit 3 Tragegriffe, Bodengleiter
- 4 Schnappverschlüsse
- Druckausgleichventil
- Lochungen für Vorhängeschlösser
- Rutschfrei stapelbar
- **Schutzart: IP 67**
- Volumen: ca. 71 Liter
- Außen (B x H x T): 687 x 528 x 286 mm
- Innen (B x H x T): 620 x 460 x 250 mm
- Gewicht: 9,70 kg

Bestell-Nr. €/Stück  
81 010 15 410,56



### Werkzeugkoffer PROTECT 30-S Roll, flugtauglich

- Material: Polypropylen
- Leichtlaufrollen und Teleskopauszugsgriff
- Herausnehmbare und verschließbare Bodenschale
- Abdeckplatte für Bodenschale mit 5 Fächern
- Verschließbares Netzfach für Zubehör und Kleinteile
- 1 Werkzeugtafel mit 12 Einsteckfächern und Dokumentenfach
- 15 Gummischlaufen und 1 Maßbandhalter
- Mit 3 Tragegriffe, Bodengleiter
- 2 Schnappverschlüsse
- Druckausgleichventil
- Lochungen für Vorhängeschlösser
- Rutschfrei stapelbar
- **Schutzart: IP 67**
- Volumen: ca. 30 Liter
- Außen (B x H x T): 585 x 361 x 238 mm
- Innen (B x H x T): 520 x 290 x 200 mm
- Gewicht: 7,90 kg

Bestell-Nr. €/Stück  
81 010 16 347,49



### Werkzeugkoffer PROTECT 34-S Roll, flugtauglich

- Material: Polypropylen
- Leichtlaufrollen und Teleskopauszugsgriff
- Herausnehmbare und verschließbare Bodenschale
- Abdeckplatte für Bodenschale mit 5 Fächern
- Verschließbares Netzfach für Zubehör und Kleinteile
- 1 Werkzeugtafel mit 12 Einsteckfächern und Dokumentenfach
- 17 Gummischlaufen und 1 Maßbandhalter
- Mit 3 Tragegriffe, Bodengleiter
- 4 Schnappverschlüsse
- Druckausgleichventil
- Lochungen für Vorhängeschlösser
- Rutschfrei stapelbar
- **Schutzart: IP 67**
- Volumen: ca. 34 Liter
- Außen (B x H x T): 555 x 445 x 258 mm
- Innen (B x H x T): 500 x 350 x 194 mm
- Gewicht: 8,20 kg

Bestell-Nr. €/Stück  
81 010 17 305,80



### Koffer-Tragesystem PARASHERPA®, flugtauglich

- Geeignet für alle PARAT Werkzeugkoffer und -taschen mit Tragegriff und einem Umfang von 1460 mm
- Material: Polyester
- Gepolsterte Schultergurte und Seitenwangen (deuter Airstripes)
- Trageschlaufe/Befestigungsmöglichkeit
- Brillenhalter
- Brustgurt mit Gummiband
- Steckschnalle aus Kunststoff
- Traglast max.: 15 kg
- Außen (B x H x T): 245 x 475 x 50 mm
- Gewicht: 0,57 kg

Info Bestell-Nr. €/Stück  
81 010 18 69,43

Tragebeispiel  
(Koffer nicht im Lieferumfang enthalten)







**Dokumentenkoffer TronX black**

- Material: X-ABS-Kunststoff
- 1 gepolstertes Notebookfach mit herausnehmbarer Trennwand
- Zusatzpolster für die Anpassung an kleinere Notebooks sind enthalten und können mittel Klettband einfach ein- und ausgebaut werden
- Max. Notebook-Größe 430 x 50 x 260 mm
- 2-tlg. Dokumentenfach für DIN A4 Unterlagen
- 4 Staufächer an den Seitenwänden
- Deckel mit 2 Visitenkartenfächern, 2 Stiftschlaufen, Reißverschlussmäppchen, 2 Klettschlaufen und eine Gummischlaufe
- 2 x Zugschlösser mit 2 x Schlüssel
- Außen (B x H x T): 455 x 380 x 270 cm
- Innen (B x H x T): 435 x 315 x 210 cm
- Gewicht: 5,50 kg

Info	Bestell-Nr.	€/Stück
	<b>81 033 33</b>	<b>450,83</b>



**Notebook- und Werkzeugkoffer LAPTOOL**

- Material: X-ABS-Kunststoff
- Trolley
- Dokumentenfach
- Staufach für Notebook oder Tablet
- 4 x Polster zur individuellen Verkleinerung des Staufaches für Laptop
- Ausziehbare CP-7 Werkzeuge
- Staufach für Geräteanschlusskabel und/oder Kleinmaterial
- Stiftschlaufen
- 2 x Zugschlösser mit 2 x Schlüssel
- Außen (B x H x T): 455 x 380 x 270 cm
- Innen (B x H x T): 435 x 315 x 210 cm
- Gewicht: 6,40 kg

Bestell-Nr.	€/Stück
<b>81 003 32</b>	<b>453,43</b>



**Notebook- und Dokumentenkoffer Attache**

- Material: ABS-Kunststoff/PMMA
- 1 Dokumentenfach im Deckel mit 1 Visitenkartenfach und 2 Stiftschlaufen
- 1 Klemmfach für z.B. Tablet-PCs mit Klettbandverschluss
- Boden komplett kaschiert und leicht gepolstert mit Fixierriemen
- 2 Schlüssel
- Trageriemen nachrüstbar
- 2 x Zugschlösser mit 2 x Schlüssel
- Außen (B x H x T): 475 x 365 x 135 cm
- Innen (B x H x T): 455 x 305 x 120 cm
- Gewicht: 2,60 kg

Farbe	Bestell-Nr.	€/Stück
weiß	<b>81 003 33</b>	<b>252,74</b>
schwarz	<b>81 006 14</b>	<b>244,07</b>



**Businessstasche, flugtauglich**

- Material: Rindsleder
- Mit aufgesetzter Vortasche für DIN A4 Innen mit 3-tlg. Einsteckfächer jeweils ca. 410 x 265 mm
- 1 gepolstertes Notebookfach ca. 425 x 50 x 285 mm
- 2 Visitenkartenfächer, 2 Stiftschlaufen
- Ordner sind aufrecht stellbar
- 2 Zahlenschlösser bicolor
- 4-fach Teleskopauszug ca. 1.020 mm
- Gummierte kugelgelagerte Laufrollen
- Außen (B x H x T): 460 x 435 x 250 mm
- Innen (B x H x T): 425 x 335 x 180 mm
- Gewicht: 5,40 kg

Bestell-Nr.	€/Stück
<b>81 006 21</b>	<b>348,83</b>



**Aufmaßmappe, 6-teilig**

- Material: Industrieleder
- Aufnahmemöglichkeit für Tablet 10.2" und Schreibblock
- 5 x Werkzeug Steckfächer
- 3 x Visitenkarten Steckfächer
- Eingriffschlaufe für Einhandbedienung
- Farbe: schwarz
- Außen (B x H x T): 220 x 280 x 55
- **Lieferumfang:**
  - 1 x Stabila Laser-Entfernungsmesser LD 250 Bluetooth®:
- **Schutzart: IP 54**
- Messfunktionen: Länge, Fläche, Volumen, Dauermessung
- Laserklasse: 2
- Messgenauigkeit: ± 2,0 mm
- Messbereich: 0,20-50 m
- Bluetooth® Smart (4.0), zur direkten Datenübertragung zum Smartphone oder Tablet
- Mit Hintergrundbeleuchtung
  - 1 x Zollstock
  - 1 x Cutter-Messer
  - 1 x Zimmererbleistift
  - 1 x Kugelschreiber
  - 1 x DIN A5 Block

Bestell-Nr.	€/Stück
<b>80 227 75</b>	<b>172,54</b>



**Klammerleisten-Set Basic, 330 x 20 x 350 mm**

- Material: PVC
- 3 Leisten mit je 12 flexiblen Doppelklammern
- Maße (B x H x T): 330 x 20 x 350 mm
- Gewicht: 0,26 kg
- **Lieferung ohne Inhalt**

Bestell-Nr.	€/Set
<b>81 008 14</b>	<b>11,30</b>



Alle Koffer, Taschen und Rucksäcke werden ohne Werkzeug geliefert

Sichtlagerkasten aus Polypropylen

- Industriequalität
- Beständig gegen Harze, Laugen, Fette, Öle etc.



**ProfiPlus Box 1**

- Außenmaß (B x T x H): 102 x 100 x 60 mm
- Nutzmaß (B x T x H): 82 x 74 x 45 mm

Farbe	Bestell-Nr.	€/Stück
blau	<b>81 031 00</b>	<b>0,69</b>
rot	<b>81 031 01</b>	<b>0,69</b>
gelb	<b>81 031 02</b>	<b>0,69</b>
grün	<b>81 031 03</b>	<b>0,69</b>



**ProfiPlus Box 2**

- Außenmaß (B x T x H): 102 x 160 x 75 mm
- Nutzmaß (B x T x H): 82 x 129 x 60 mm

Farbe	Bestell-Nr.	€/Stück
blau	<b>81 031 04</b>	<b>1,03</b>
rot	<b>81 031 05</b>	<b>1,03</b>
gelb	<b>81 031 06</b>	<b>1,03</b>
grün	<b>81 031 07</b>	<b>1,03</b>



**ProfiPlus Box 2L**

- Außenmaß (B x T x H): 102 x 215 x 75 mm
- Nutzmaß (B x T x H): 82 x 185 x 60 mm

Farbe	Bestell-Nr.	€/Stück
blau	<b>81 031 08</b>	<b>1,36</b>
rot	<b>81 031 09</b>	<b>1,36</b>
gelb	<b>81 031 10</b>	<b>1,36</b>
grün	<b>81 031 11</b>	<b>1,36</b>



**ProfiPlus Box 3**

- Außenmaß (B x T x H): 150 x 235 x 125 mm
- Nutzmaß (B x T x H): 119 x 189 x 105 mm

Farbe	Bestell-Nr.	€/Stück
blau	<b>81 031 12</b>	<b>2,34</b>
rot	<b>81 031 13</b>	<b>2,34</b>
gelb	<b>81 031 14</b>	<b>2,34</b>
grün	<b>81 031 15</b>	<b>2,34</b>



**ProfiPlus Box 4**

- Außenmaß (B x T x H): 205 x 355 x 150 mm
- Nutzmaß (B x T x H): 173 x 265 x 125 mm

Farbe	Bestell-Nr.	€/Stück
blau	<b>81 031 16</b>	<b>5,01</b>
rot	<b>81 031 17</b>	<b>5,01</b>
gelb	<b>81 031 18</b>	<b>5,01</b>
grün	<b>81 031 19</b>	<b>5,01</b>



**ProfiPlus Box 5**

- Außenmaß (B x T x H): 310 x 500 x 200 mm
- Nutzmaß (B x T x H): 273 x 390 x 165 mm

Farbe	Bestell-Nr.	€/Stück
blau	<b>81 031 20</b>	<b>10,47</b>
grün	<b>81 031 21</b>	<b>10,47</b>



**ProfiPlus Box 4H**

- Außenmaß (B x H x T): 205 x 200 x 355 mm
- Nutzmaß (B x H x T): 175 x 165 x 265 mm

Farbe	Bestell-Nr.	€/Stück
blau	<b>81 009 61</b>	<b>7,43</b>
rot	<b>81 009 62</b>	<b>7,43</b>
gelb	<b>81 009 63</b>	<b>7,43</b>
grün	<b>81 009 64</b>	<b>7,43</b>



**Trennsteg zu Profi Plus 2 bis 4**

- Farbe: grau
- Lieferung ohne Box

Für Box	Maße B x T x H [mm]	VPE/Stück	Bestell-Nr.	€/VPE
2, 2L	93 x 4 x 67	4	<b>81 030 89</b>	<b>2,51</b>
3	135 x 8 x 38	4	<b>81 030 90</b>	<b>3,23</b>
4	330 x 9 x 125	1	<b>81 030 91</b>	<b>2,09</b>
5	473 x 10 x 170	1	<b>81 030 92</b>	<b>3,34</b>



**Einsteck-Etiketten aus Papier**

- Farbe: transparent, weiß
- Mit Schutzfolie
- Lieferung ohne Box
- VPE = 20 Stück

Für Box	Maße B x T x H [mm]	Bestell-Nr.	€/VPE
1, 2, 2L	88 x 51 x 18	<b>81 030 96</b>	<b>2,03</b>
3	86 x 51 x 34	<b>81 030 97</b>	<b>2,14</b>
4	153 x 51 x 17	<b>81 030 98</b>	<b>2,60</b>
5	153 x 51 x 17	<b>81 030 99</b>	<b>2,96</b>



**Wandhaltereschiene Profi Plus**

- Passend für Sichtlagerkästen Profi Plus 1-3
- Material: verzinkt, vorgebohrt
- Maße (L x B x T): 590 x 47 x 5 mm

Bestell-Nr.	€/Stück	VPE	€/Stück/VPE
<b>81 031 48</b>	<b>2,20</b>	<b>10</b>	<b>1,99</b>

Regalsysteme ProfiPlus Depot

**mit herausnehmbaren Boxen**

- Material: Stahlblech verzinkt, Boxen Polypropylen
- Blechstärke: **2,0 mm**
- Einseitig bestückt

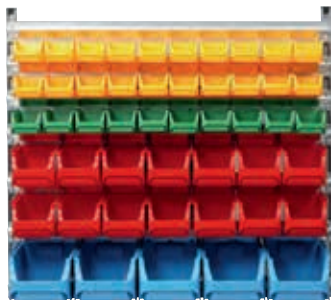

**Wandregal ProfiPlus Depot 49**

- Maße (B x T x H): 1130 x 370 x 1050 mm

**Bestückt mit 49 Boxen:**

- 20 x Box 2 gelb (Bestell-Nr. 81 031 06)
- 10 x Box 2L grün (Bestell-Nr. 81 031 11)
- 14 x Box 3 rot (Bestell-Nr. 81 031 13)
- 5 x Box 4 blau (Bestell-Nr. 81 031 16)

Info	Bestell-Nr.	€/Stück
	<b>81 031 26</b>	<b>306,86</b>



**Standregal ProfiPlus Depot 113**

- Maße (B x T x H): 1130 x 500 x 1900 mm

**Bestückt mit 113 Boxen:**

- 30 x Box 1 blau (Bestell-Nr. 81 031 00)
- 30 x Box 2 gelb (Bestell-Nr. 81 031 06)
- 20 x Box 2L grün (Bestell-Nr. 81 031 11)
- 28 x Box 3 rot (Bestell-Nr. 81 031 13)
- 5 x Box 4 blau (Bestell-Nr. 81 031 16)

Info	Bestell-Nr.	€/Stück
	<b>81 031 22</b>	<b>790,00</b>



**Aufhängeschiene Profi Plus Plus Depot**

- Passend für Regalsystem Profi Plus Depot
- Material: verzinkt
- Maße (L x B x T): 1126 x 23 x 73 mm
- Inklusive Verschraubungen

Bestell-Nr.	€/Stück	VPE	€/Stück/VPE
<b>81 031 23</b>	<b>26,53</b>	<b>5</b>	<b>24,76</b>

## Flügeltürenschränke

- Material: Stahl
- Muldengriff für Einhand-Öffnung mit Schloss
- 2 Schlüssel im Lieferumfang enthalten



### Flügeltürenschränk 70/9

- Maße (B x H x T): 700 x 1980 x 300 mm
- Einteilung: 9 Einlegeböden, verzinkt, Tragkraft je 50 kg im 10 mm Raster verstellbar

Info	Bestell-Nr.	€/Stück
	81 009 49	573,07



### Flügeltürenschränk 70/11-48

- Maße (B x H x T): 700 x 1980 x 300 mm
- Einteilung: 11 Einlegeböden, verzinkt, Tragkraft je 50 kg im 10 mm Raster verstellbar
  - 24 x Sichtlagerkasten blau: 150 x 235 x 125 mm
  - 24 x Sichtlagerkasten rot: 150 x 235 x 125 mm

Info	Bestell-Nr.	€/Stück
	81 009 51	712,86



### Flügeltürenschränk 70/15-48

- Maße (B x H x T): 700 x 1980 x 300 mm
- Einteilung: 15 Einlegeböden, verzinkt, Tragkraft je 50 kg im 10 mm Raster verstellbar
  - 24 x Sichtlagerkasten blau: 150 x 235 x 125 mm
  - 60 x Sichtlagerkasten rot: 102 x 160 x 75 mm

Info	Bestell-Nr.	€/Stück
	81 009 52	750,70



### Flügeltürenschränk 70/18-114

- Maße (B x H x T): 700 x 1980 x 300 mm
- Einteilung: 18 Einlegeböden, verzinkt, Tragkraft je 50 kg im 10 mm Raster verstellbar
  - 54 x Sichtlagerkasten blau: 102 x 160 x 75 mm
  - 60 x Sichtlagerkasten rot: 102 x 160 x 75 mm

Info	Bestell-Nr.	€/Stück
	81 009 53	775,01



### Flügeltürenschränk 100/4

- Maße (B x H x T): 1000 x 1980 x 420 mm
- Einteilung: 4 Einlegeböden, verzinkt, Tragkraft je 50 kg im 10mm Raster verstellbar

Info	Bestell-Nr.	€/Stück
	81 009 50	649,23



### Flügeltürenschränk 100/9-50

- Maße (B x H x T): 1000 x 1980 x 420 mm
- Einteilung: 9 Einlegeböden, verzinkt, Tragkraft je 50 kg im 10 mm Raster verstellbar
  - 20 x Sichtlagerkasten blau: 205 x 355 x 150 mm
  - 30 x Sichtlagerkasten rot: 150 x 235 x 105 mm

Info	Bestell-Nr.	€/Stück
	81 009 55	895,56



### Flügeltürenschränk 100/9-40

- Maße (B x H x T): 1000 x 1980 x 420 mm
- Einteilung: 9 Einlegeböden, verzinkt, Tragkraft je 50 kg im 10 mm Raster verstellbar
  - 20 x Sichtlagerkasten blau: 205 x 355 x 150 mm
  - 20 x Sichtlagerkasten rot: 205 x 355 x 150 mm

Info	Bestell-Nr.	€/Stück
	81 009 54	924,49

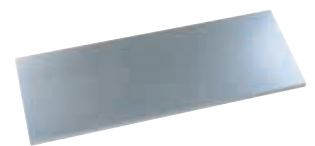

### Einlegeboden zu Flügeltürenschränk 70

- Material: Stahlblech verzinkt
- Maße (B x H x T): 695 x 15 x 250 mm
- Tragkraft 50 kg, im 10 mm Raster verstellbar

Bestell-Nr.	€/Stück
81 009 47	17,00



### Einlegeboden zu Flügeltürenschränk 100

- Material: Stahlblech verzinkt
- Maße (B x H x T): 995 x 15 x 370 mm
- Tragkraft 50 kg, im 10 mm Raster verstellbar

Bestell-Nr.	€/Stück
81 009 48	21,81

## Lagerkasten aus Polypropylen

- Industriequalität
- Beständig gegen Harze, Laugen, Fette, Öle etc.



### ShelfBox S

- Regalangepasst, Formstabil
- Farbe: blau

Außenmaße B x T x H [mm]	Innenmaße B x T x H [mm]	Bestell-Nr.	€/Stück
91 x 300 x 81	80 x 270 x 75	<b>81 009 65</b>	<b>3,09</b>
91 x 400 x 81	80 x 370 x 75	<b>81 009 67</b>	<b>3,97</b>
91 x 500 x 81	80 x 470 x 75	<b>81 009 69</b>	<b>5,70</b>



### ShelfBox B

- Regalangepasst, Formstabil
- Farbe: blau

Außenmaße B x T x H [mm]	Innenmaße B x T x H [mm]	Bestell-Nr.	€/Stück
185 x 300 x 81	170 x 270 x 75	<b>81 009 66</b>	<b>5,00</b>
185 x 400 x 81	170 x 370 x 75	<b>81 009 68</b>	<b>7,33</b>
185 x 500 x 81	170 x 470 x 75	<b>81 009 70</b>	<b>8,60</b>



### Beschriftungsetikette zu ShelfBox S

- Farbe: transparent, weiß
- Maße: 70 x 41 mm
- VPE: 20 Etiketten mit 20 Folienscheiben

Bestell-Nr.	€/VPE
<b>81 009 74</b>	<b>5,01</b>



### Beschriftungsetikette zu ShelfBox B

- Farbe: transparent, weiß
- Maße: 150 x 41 mm
- VPE: 20 Etiketten mit 20 Folienscheiben

Bestell-Nr.	€/VPE
<b>81 009 75</b>	<b>9,47</b>



### Trennsteg zu ShelfBox

- Farbe: transparent
- VPE: 4 Stück

passend für	Bestell-Nr.	€/VPE
ShelfBox S	<b>81 009 71</b>	<b>3,77</b>
ShelfBox B	<b>81 009 72</b>	<b>4,80</b>



### Auszugsicherung zu ShelfBox

- Verhindert das Herausfallen der Box aus dem Regal
- Farbe: schwarz
- VPE = 10 Stück

Bestell-Nr.	€/VPE
<b>81 009 73</b>	<b>5,91</b>

## Systemregale Pro Flip



### Ständerregal Pro Flip, einseitig

- Material: Aluminium
- Mit Befestigungsknopf zum fixieren der Klappschütten
- Stabile Kunststofffüße, verstellbar
- Lieferung ohne Sichtlagerkästen

Maße (B x H x T) [mm]	Bestell-Nr.	€/Stück
600 x 1250 x 310	<b>81 009 40</b>	<b>234,23</b>



### Fahrregal Pro Flip, zweiseitig

- Material: Aluminium
- Mit Befestigungsknopf zum fixieren der Klappschütten
- 4 stabile Kunststoffrollen, 2 x gebremst
- Lieferung ohne Sichtlagerkästen

Maße (B x H x T) [mm]	Bestell-Nr.	€/Stück
600 x 1285 x 480	<b>81 009 41</b>	<b>281,41</b>



### Sichtlagerkasten ProFlip

- Herausnehmbare, transparente, ausklappbare Kunststoffboxen
- Freistehend, hängend oder transportabel einzubauen
- Kratzfeste, hochwertige Oberfläche

Ausführung	Maße (B x H x T) [mm]	Bestell-Nr.	€/Stück
2-fach	600 x 310 x 350	<b>81 009 31</b>	<b>98,87</b>
3-fach	600 x 200 x 240	<b>81 009 32</b>	<b>45,56</b>
4-fach	600 x 170 x 205	<b>81 009 33</b>	<b>38,80</b>
5-fach	600 x 135 x 165	<b>81 009 34</b>	<b>26,06</b>
6-fach	600 x 95 x 115	<b>81 009 35</b>	<b>16,57</b>
9-fach	600 x 65 x 77	<b>81 009 36</b>	<b>11,63</b>

### Rahmen für Wandmontage ProFlip

- Material: Aluminium
- Mit Befestigungsknopf zum fixieren der Klappschütten
- Integrierte Wasserwaage für leichte Montage



Maße (B x H x T) [mm]	Bestückungshöhe [mm]	Bestell-Nr.	€/Stück
600 x 615 x 40	600	<b>81 009 38</b>	<b>34,20</b>
600 x 1178 x 40	1160	<b>81 009 39</b>	<b>52,57</b>

### Öffnungssicherung ProFlip LockBar

- Passend zu Sichtlagerkästen ProFlip
- Verhindert das unbeabsichtigte Öffnen der Klappschütten

Bestell-Nr.	€/Stück
<b>81 009 37</b>	<b>5,13</b>

## Kleinteilemagazine

- Hohe Tragkraft durch Stahlreinlagen in den Fächerböden
- Vierpunkt Wandbefestigung
- Schubladen gegen Herausfallen gesichert

- Ablagefach im Deckel für Werkzeuge oder Kleinteile
- Material: Kunststoff, Polystrol



### Kleinteilemagazin 29/35

- Maße (B x H x T): 300 x 285 x 135 mm
- **Einteilung: 17 Schubladen mit 18 Trennern**
  - 10 x Schublade: 54 x 130 x 36 mm
  - 4 x Schublade: 68 x 130 x 36 mm
  - 2 x Schublade: 135 x 130 x 38 mm
  - 1 x Schublade: 120 x 6 x 34 mm

Bestell-Nr.	€/Stück
81 009 42	28,26



### Kleinteilemagazin 29/50

- Maße (B x H x T): 300 x 285 x 135 mm
- **Einteilung: 25 Schubladen mit 25 Trennern**
  - 25 x Schublade: 54 x 130 x 36 mm

Bestell-Nr.	€/Stück
81 009 43	26,81



### Kleinteilemagazin 23/60

- Maße (B x H x T): 300 x 525 x 135 mm
- **Einteilung: 30 Schubladen mit 30 Trennern**
  - 15 x Schublade: 54 x 130 x 36 mm
  - 8 x Schublade: 68 x 130 x 36 mm
  - 2 x Schublade: 135 x 130 x 38 mm
  - 3 x Schublade: 90 x 130 x 84 mm
  - 2 x Schublade: 138 x 130 x 84 mm

Bestell-Nr.	€/Stück
81 009 44	43,69



### Kleinteilemagazin 53/100

- Maße (B x H x T): 300 x 525 x 135 mm
- **Einteilung: 50 Schubladen mit 50 Trennern**
  - 50 x Schublade: 54 x 130 x 36 mm

Bestell-Nr.	€/Stück
81 009 45	46,54



### Drehmagazin 187/494

- Kugelgelagerter Drehständer mit stabilen, justierbaren Füßen, Drehteller auf stabiler Bodenplatte
- Material Gestell: Metall
- Maße (B x H x T): 445 x 1570 x 445 mm
- **Einteilung: 282 Schubladen mit 212 Trennern**
  - 80 x Schublade: 54 x 130 x 36 mm
  - 80 x Schublade: 68 x 130 x 36 mm
  - 32 x Schublade: 135 x 130 x 38 mm
  - 20 x Schublade: 120 x 6 x 34 mm
  - 10 x Schublade: 90 x 130 x 84 mm
  - 16 x Schublade: 138 x 130 x 84 mm
  - 24 x Schublade: 118 x 8 x 62 mm
  - 20 x Sichtlagerkasten: 137 x 160 x 82 mm

Info	Bestell-Nr.	€/Stück
	81 009 46	851,93

## Sortimentskasten mit fester Einteilung

- Material: Polypropylen, hochschlagfest



### Sortimentskasten Basic 18/6

- Maße: 180 x 150 x 40 mm
- Einteilung:
  - 4 x: 53 x 34 x 38 mm
  - 1 x: 53 x 70 x 38 mm
  - 1 x: 165 x 34 x 38 mm

Bestell-Nr.	€/Stück
81 013 50	3,04

- Sichere Sortierung: Fächer schließen fest mit transparentem Deckel ab



### Sortimentskasten Basic 18/9

- Maße: 180 x 150 x 40 mm
- Einteilung:
  - 9 x: 53 x 34 x 38 mm

Bestell-Nr.	€/Stück
81 013 51	3,06

- Stabiler Schnappverschluss



### Sortimentskasten, rot

- Maße: 370 x 295 x 60
- Einteilung:
  - 1 x: 110 x 100 x 49 mm
  - 4 x: 55 x 45 x 49 mm
  - 2 x: 55 x 30 x 49 mm
  - 4 x: 110 x 45 x 49 mm
  - 1 x: 345 x 100 x 49 mm

Bestell-Nr.	€/Stück
81 009 58	7,80



### Sortimentskasten, blau

- Maße: 370 x 295 x 60
- Einteilung:
  - 4 x: 110 x 45 x 49 mm
  - 1 x: 110 x 30 x 49 mm
  - 20 x: 55 x 45 x 49 mm

Bestell-Nr.	€/Stück
81 009 60	8,24

## Sortimentskasten mit flexibler Einteilung



### Sortimentskasten Basic 11

- Mit 4 flexiblen Trennstegen
- Maße: 175 x 120 x 44 mm
- Einteilung:
  - 1 x: 152 x 42 x 51 mm
  - 1 x: 152 x 42 x 36 mm

Bestell-Nr.	€/Stück
81 013 48	2,94



### Sortimentskasten Basic 17

- Mit 6 flexiblen Trennstegen
- Maße: 175 x 140 x 30 mm
- Einteilung:
  - 1 x: 67 x 20 x 94 mm
  - 1 x: 37 x 20 x 94 mm

Bestell-Nr.	€/Stück
81 013 49	3,19



### Sortimentskasten Basic 29/3-12

- Mit 12 flexiblen Trennstegen
- Maße: 290 x 185 x 46 mm
- Einteilung:
  - 3 x 270 x 40 x 36 mm

Bestell-Nr.	€/Stück
81 031 53	4,66



### Sortimentskasten Basic 37/7-20

- Mit 20 flexiblen Trennstegen
- Maße: 370 x 295 x 60
- Einteilung:
  - 2 x: 110 x 45 x 49 mm
  - 1 x: 110 x 30 x 49 mm
  - 4 x: 345 x 45 x 49 mm

Bestell-Nr.	€/Stück
81 009 59	8,50

## Koffersystem EuroPlus

- Material Deckel: Polycarbonat, hochschlagfest



### Kleinteilekoffer K4476/15

- Mit Tragegriff und 2 Schnappverschlüssen
- Fest schließender Deckel, keine Durchmischung des Inhalts
- Mit 4 Trennstegen und 14 herausnehmbaren Einsatzboxen
- Außenmaß (L x B x T): 440 x 355 x 76 mm
- Innenmaß (L x B x T): 400 x 275 x 60 mm
- Gewicht: 2,04 kg

Bestell-Nr.	€/Stück
81 013 54	28,70

- Material Unterteil: Polypropylen



### Kleinteilekoffer K4476/19

- Mit Tragegriff und 2 Schnappverschlüssen
- Fest schließender Deckel, keine Durchmischung des Inhalts
- Mit 4 Trennstegen und 18 herausnehmbaren Einsatzboxen
- Außenmaß (L x B x T): 440 x 355 x 76 mm
- Innenmaß (L x B x T): 400 x 275 x 60 mm
- Gewicht: 2,00 kg

Bestell-Nr.	€/Stück
81 013 55	29,79

- Mit seitlichen Verschlüssen zum Verbinden mit weiteren Kleinteilekoffern EuroPlus bis max 36 kg



### Kleinteilekoffer K4476/36

- Mit Tragegriff und 2 Schnappverschlüssen
- Fest schließender Deckel, keine Durchmischung des Inhalts
- Mit 4 Trennstegen und 35 herausnehmbaren Einsatzboxen
- Außenmaß (L x B x T): 440 x 355 x 76 mm
- Innenmaß (L x B x T): 400 x 275 x 60 mm
- Gewicht: 2,19 kg

Bestell-Nr.	€/Stück
81 013 56	31,41



### Kleinteilekoffer K4476/8L

- Mit Tragegriff und 2 Schnappverschlüssen
- Fest schließender Deckel, keine Durchmischung des Inhalts
- Mit 8 herausnehmbaren Einsatzboxen, davon 6 mit Verschlussdeckel
- Außenmaß (L x B x T): 440 x 355 x 144 mm
- Innenmaß (L x B x T): 400 x 290 x 126 mm
- Gewicht: 2,92 kg

Bestell-Nr.	€/Stück
81 013 57	36,01



### Tragekasten KC44150

- Außenmaß (L x B x T): 440 x 355 x 150 mm
- Innenmaß (L x B x T): 350 x 105 x 130 mm
- Gewicht: 1,8 kg

Bestell-Nr.	€/Stück
81 013 58	21,41



### Adapterplatte EuroPlus Hybrid

- Material: ABS, schlagfest
- Zum Verbinden der EuroPlus Koffer mit weiteren, gängigen Koffersystemen
- Außenmaß (L x B x T): 445 x 300 x 55 mm
- Gewicht: 1,0 kg

Bestell-Nr.	€/Stück
81 013 53	32,40

## Universalkoffer Dino Plus

- Material: ABS, schlagfest
- Druckausgleichsventil



### Universalkoffer F9

- Mit Rasterschaumeinlage und 1 Schaumstoff-Deckeleinlage
- Mit Tragegriff und Bodengleiter
- Längenverstellbarer Schultertragegurt
- 2 Schnappverschlüsse
- Außenmaß (L x B x T): 225 x 180 x 85 mm
- Innenmaß (L x B x T): 190 x 130 x 71 mm
- Gewicht: 0,55 kg

Bestell-Nr.	€/Stück
81 013 42	29,86

- Lochung für Vorhängeschloss
- Flugtauglich



### Universalkoffer F11

- Mit 2 Rasterschaumeinlagen und 1 Schaumstoff-Deckeleinlage
- Mit Tragegriff und Bodengleiter
- 2 Schnappverschlüsse
- Außenmaß (L x B x T): 275 x 225 x 155 mm
- Innenmaß (L x B x T): 225 x 160 x 138 mm
- Gewicht: 1,4 kg

Bestell-Nr.	€/Stück
81 013 43	50,29

- Staub- und Wasserdicht, Schutzart: IP 67



### Universalkoffer F18

- Mit 2 Rasterschaumeinlagen und 1 Schaumstoff-Deckeleinlage
- Mit Tragegriff und Bodengleiter
- 2 Schnappverschlüsse
- Außenmaß (L x B x T): 455 x 370 x 185 mm
- Innenmaß (L x B x T): 385 x 270 x 160 mm
- Gewicht: 3,95 kg

Bestell-Nr.	€/Stück
81 013 44	93,09



### Universalkoffer Rollbar FR24

- Mit 2 Rasterschaumeinlagen und 1 Schaumstoff-Deckeleinlage
- 2 Leichtlaufrollen und ausziehbarer Telekopgriff
- Mit 2 Tragegriffen und Bodengleiter
- 2 Schnappverschlüsse
- Außenmaß (L x B x T): 600 x 440 x 285 mm
- Innenmaß (L x B x T): 500 x 345 x 245 mm
- Gewicht: 9,25 kg

Bestell-Nr.	€/Stück
81 013 45	249,07



### Universalkoffer Rollbar FR26

- Mit 2 Rasterschaumeinlagen und 1 Schaumstoff-Deckeleinlage
- 2 Leichtlaufrollen und ausziehbarer Telekopgriff
- Mit 2 Tragegriffen und Bodengleiter
- 3 Schnappverschlüsse
- Außenmaß (L x B x T): 665 x 495 x 340 mm
- Innenmaß (L x B x T): 545 x 405 x 295 mm
- Gewicht: 12,13 kg

Bestell-Nr.	€/Stück
81 013 46	302,57



### Universalkoffer Rollbar DR26

- Mit gepolsterten Trennstegen und 1 Schaumstoff-Deckeleinlage
- 2 Leichtlaufrollen und ausziehbarer Telekopgriff
- Mit 2 Tragegriffen und Bodengleiter
- 3 Schnappverschlüsse
- Außenmaß (L x B x T): 665 x 495 x 340 mm
- Innenmaß (L x B x T): 545 x 405 x 295 mm
- Gewicht: 12,13 kg

Bestell-Nr.	€/Stück
81 013 47	313,59



### Werkzeugkoffer Promo 12,5

- Material: Kunststoff PP
- Fächer für Kleinteile im Deckel
- Herausnehmbare Trageschale
- Maße (LxBxT): 300 x 155 x 105 mm

Bestell-Nr.	€/Stück
81 011 76	8,41



### Werkzeugkoffer Promo 20

- Material: Kunststoff PP
- Fächer für Kleinteile im Deckel
- Herausnehmbarer Trageinsatz mit Bithalter und Maßeinteilung
- Maße: 510 x 240 x 240 mm

Bestell-Nr.	€/Stück
81 031 68	15,50



### Werkzeugkoffer Profi 18

- Material: Kunststoff, Polypropylen
- Maße (B x H x T): 475 x 215 x 255 mm
- 2 Cantilevertablets und 2 innenliegende Kleinteile-Sortimentskästen
- Alu-Spannbügelverschlüsse, Alu Bügelgriff
- Mit handelsüblichem Vorhängeschloss abschließbar

Bestell-Nr.	€/Stück
81 009 56	35,87



### Werkzeugkoffer Profi 22

- Material: Kunststoff, Polypropylen
- Maße (B x H x T): 565 x 280 x 285 mm
- 2 Cantilevertablets und 3 innenliegende Kleinteile-Sortimentskästen
- Alu-Spannbügelverschlüsse, Alu Bügelgriff
- Mit handelsüblichem Vorhängeschloss abschließbar

Bestell-Nr.	€/Stück
81 009 57	50,60



### Werkzeugkasten Metall, mit 5 Fächern

- Stahlblech
- Abschließbar mit Vorhängeschloss

Maße L x B x H [mm]	Bestell-Nr.	€/Stück
450 x 220 x 220	81 031 78	39,09
560 x 220 x 230	81 031 79	44,61

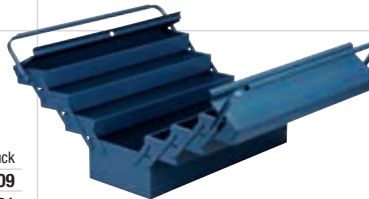

### Werkzeugkasten Metall, mit 7 Fächern

- Stahlblech
- Abschließbar mit Vorhängeschloss

Maße L x B x H [mm]	Bestell-Nr.	€/Stück
560 x 220 x 265	81 031 80	53,70



### Werkzeugtasche

- Robuste und leichte Textiltasche
- Abnehmbarer Tragegurt
- Mit stabilem Kunststoffboden
- Mit seitlich klappbarem Aluminiumgriff
- Außen (B x H x T): 520 x 290 x 370 mm
- Innen (B x H x T): 385 x 180 x 260 mm

Bestell-Nr.	€/Stück
81 005 43	61,21



### Tragebehälter

- Aus Kunststoff PP
- Bügelgriff aus Aluminium
- Maße: 395 x 295 x 215 mm

Bestell-Nr.	€/Stück
81 000 99	6,96

## MODULARE STAPELTÜRME FÜR SORTIMENTSCHLOFFER

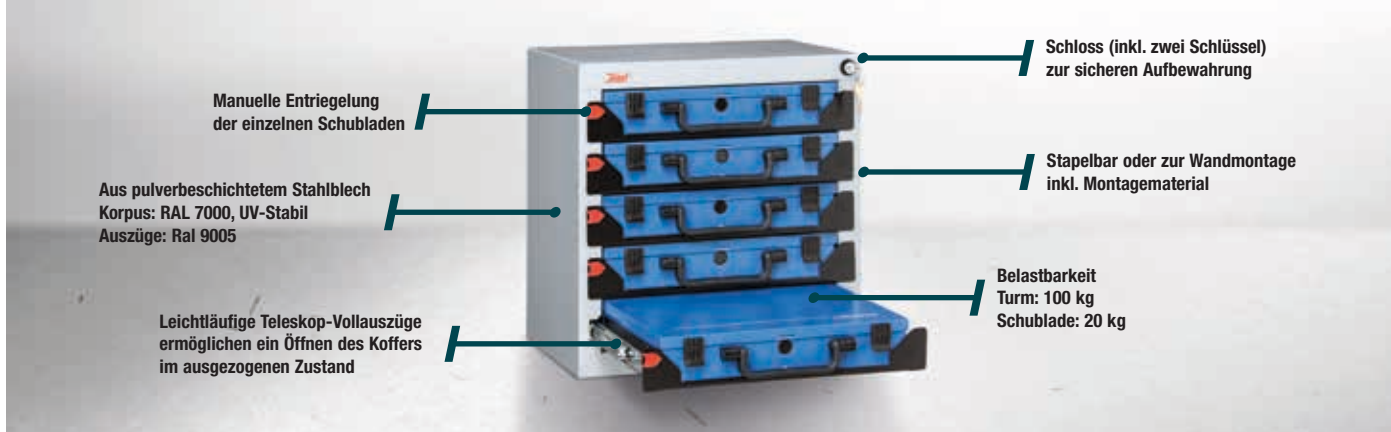

### Stapelturm Dima System 77

• Zur Aufbewahrung von Sortimentschloffern SN 50 und Dima 77

Typ	passend für Koffer	Maße L x B x T [mm]	Info	Bestell-Nr.	€/Stück
377/2	1 x 77/2, 1 x 77/4	555 x 290 x 350		<b>81 009 04</b>	<b>201,76</b>
377/3	3 x 77/2	555 x 290 x 350		<b>81 009 05</b>	<b>239,54</b>
577/3	1 x 77/1 oder SN50, 2 x 77/3	416 x 434 x 256		<b>81 009 06</b>	<b>218,99</b>
577/5	5 x 77/1 oder SN50	416 x 434 x 256		<b>81 009 07</b>	<b>291,41</b>
477/4	4 x 77/1 oder SN50	416 x 362 x 256		<b>81 009 08</b>	<b>226,66</b>



### Stapelturm Dima System 88

• Zur Aufbewahrung von Sortimentschloffern Dima 88

Typ	passend für Koffer	Maße L x B x T [mm]	Bestell-Nr.	€/Stück
388/2	1 x 88/2, 1 x 88/4	555 x 290 x 350	<b>81 001 03</b>	<b>183,54</b>
388/3	3 x 88/2	555 x 290 x 350	<b>81 001 01</b>	<b>247,30</b>
588/3	1 x 88/1, 2 x 88/3	416 x 434 x 256	<b>81 001 04</b>	<b>201,23</b>
585/5	5 x 88/1	416 x 434 x 256	<b>81 001 02</b>	<b>275,99</b>

### Sortimentschloffer

- Im Dima Stapelturm zu Komplett-Sätzen ergänzbar - Baukastenprinzip
- Passend zu Stapelturm Dima

- Material: Stahlblech, UV-Stabil, pulverbeschichtet
- Farbe: RAL 5007, brillantblau, struktur
- Griff und Verschlüsse aus Kunststoff

- Schaumstoffpresspolster im Deckel fixiert Kleinteile



#### SN 50

- Passend zu Stapelturm Dima System 77
- Materialstärke: 0,6 mm
- Beschriftbar (Einsteckkärtchen im Lieferumfang)
- Maße (L x B x H): 340 x 240 x 50 mm

bestückt mit	Bestell-Nr.	€/Stück
leer	<b>81 008 85</b>	<b>40,21</b>
Kunststoffeinlage 4-fach	<b>81 008 86</b>	<b>52,04</b>
Kunststoffeinlage 8-fach	<b>81 008 87</b>	<b>52,04</b>
Kunststoffeinlage 10-fach	<b>81 008 88</b>	<b>50,87</b>
Kunststoffeinlage 11-fach	<b>81 008 89</b>	<b>50,87</b>
Kunststoffeinlage 12-fach	<b>81 008 90</b>	<b>50,87</b>
Kunststoffeinlage 14-fach	<b>81 008 91</b>	<b>52,04</b>
Kunststoffeinlage 18-fach	<b>81 008 92</b>	<b>57,94</b>
Kunststoffeinlage 20-fach	<b>81 008 93</b>	<b>53,50</b>



#### DIMA 77

- Passend zu Stapelturm Dima System 77
- Materialstärke: 0,75 mm
- Sicherheitsverriegelung, verhindert unbeabsichtigtes Öffnen

Typ	Fächer	Maße L x B x T [mm]	Info	Bestell-Nr.	€/Stück
77/1 I	leer	340 x 240 x 50		<b>81 008 94</b>	<b>57,91</b>
77/1	15	340 x 240 x 50		<b>81 008 95</b>	<b>66,20</b>
77/2 I	leer	472 x 340 x 50		<b>81 008 96</b>	<b>65,19</b>
77/2	30	472 x 340 x 50		<b>81 008 97</b>	<b>81,76</b>
77/3 I	leer	340 x 240 x 118		<b>81 008 98</b>	<b>75,66</b>
77/3	23	340 x 240 x 118	+ Entnahmeboden	<b>81 008 99</b>	<b>90,06</b>
77/4 I	leer	472 x 354 x 118		<b>81 009 00</b>	<b>94,47</b>
77/4	60	472 x 354 x 118	+ Entnahmeboden	<b>81 009 01</b>	<b>132,80</b>

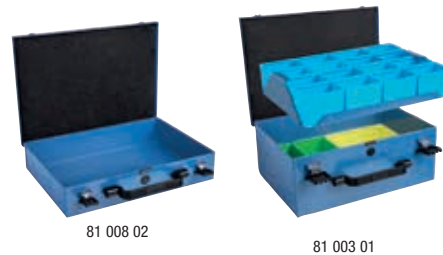

#### Dima 88

- Passend zu Stapelturm Dima System 88
- Materialstärke: 0,75 mm
- Sicherheitsverriegelung, verhindert unbeabsichtigtes Öffnen

Typ	Fächer	Maße L x B x T [mm]	Bestell-Nr.	€/Stück
88/1 I	leer	340 x 240 x 66	<b>81 002 02</b>	<b>43,63</b>
88/1	8	340 x 240 x 66	<b>81 002 01</b>	<b>60,13</b>
88/2 I	leer	472 x 340 x 66	<b>81 002 04</b>	<b>57,27</b>
88/2	18	472 x 340 x 66	<b>81 002 03</b>	<b>90,87</b>
88/3 I	leer	340 x 240 x 133	<b>81 003 02</b>	<b>51,47</b>
88/3	22	340 x 240 x 133	<b>81 003 01</b>	<b>100,60</b>
	+ Entnahmeboden			
88/4 I	leer	472 x 340 x 133	<b>81 003 05</b>	<b>66,31</b>
88/4	36	472 x 340 x 133	<b>81 003 04</b>	<b>148,47</b>
	+ Entnahmeboden			



### Entnahmeboden für Sortimentschloffer Dima

passend für Koffer	Trennstufe	Bestell-Nr.	€/Stück
77/3 + 88/3	0	<b>81 003 03</b>	<b>13,14</b>
77/4 + 88/4	0	<b>81 003 06</b>	<b>18,16</b>
77/4 + 88/4	2	<b>81 009 02</b>	<b>36,91</b>



### Systemdosen D 62/1-4

- Passend für Sortimentschloffer Dima 88

Typ	Maße L x B x T [mm]	Bestell-Nr.	€/Stück
D 1 Gelb	167 x 117 x 62	<b>81 004 01</b>	<b>2,97</b>
D 2 Grün	117 x 83 x 62	<b>81 004 02</b>	<b>2,77</b>
D 3 Blau	83 x 57 x 62	<b>81 004 03</b>	<b>2,03</b>
D 4 Orange	57 x 41 x 48	<b>81 004 04</b>	<b>1,60</b>



## REGALSYSTEM DIMA



- Modularer Aufbau mit vielen Erweiterungsmöglichkeiten
- Optimale Nutzung der vorhandenen Lagerfläche
- Material: Stahlblech, pulverbeschichtet
- Materialstärke: 0,75 mm
- Farbe: RAL 7016, anthrazitgrau
- Aufbau steckbar, schraubenlos



### Bodenmodul DIMA, mit 1 Fachboden

- Höhe Boden: 120 mm
- Höhe Fachboden: 369 mm
- Mit Sockelblende
- Maße (H x B x T): 544 x 580 x 340 mm
- Gewicht: 5,6 kg

Info	Bestell-Nr.	€/Stück
	<b>81 009 13</b>	<b>118,81</b>



### Bodenmodul DIMA

- Höhe Boden: 120 mm
- Mit Sockelblende
- Maße (H x B x T): 544 x 580 x 340 mm
- Gewicht: 5,5 kg

Info	Bestell-Nr.	€/Stück
	<b>81 009 14</b>	<b>95,16</b>



### Universalmodul DIMA, mit 1 Fachboden

- Höhe Fachboden: 150 mm
- Maße (H x B x T): 444 x 580 x 340 mm
- Gewicht: 3,7 kg

Info	Bestell-Nr.	€/Stück
	<b>81 009 15</b>	<b>70,73</b>



### Universalmodul DIMA, mit 2 Fachböden

- Höhe Fachböden: 50 + 274 mm
- Maße (H x B x T): 444 x 580 x 340 mm
- Gewicht kg: 5,5 kg

Info	Bestell-Nr.	€/Stück
	<b>81 009 16</b>	<b>90,91</b>

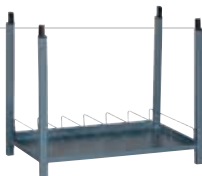

### Dosenmodul DIMA, 6-fach mit 1 Fachboden

- Mit 7 festen Abstandsbügel
- Höhe Fachboden: 50 mm
- Bügelabstand: 85 mm
- Maße (H x B x T): 444 x 580 x 340 mm
- Gewicht: 4 kg

Info	Bestell-Nr.	€/Stück
	<b>81 009 17</b>	<b>100,29</b>

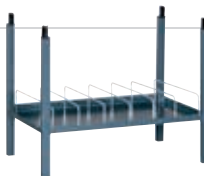

### Dosenmodul DIMA, variabel mit 1 Fachboden

- Mit 7 variablen Abstandsbügel
- Lochabstand Abstandsbügel: 12,5 mm
- Höhe Fachboden: 145 mm
- Maße (H x B x T): 444 x 580 x 340 mm
- Gewicht: 5,5 kg

Info	Bestell-Nr.	€/Stück
	<b>81 009 18</b>	<b>86,34</b>

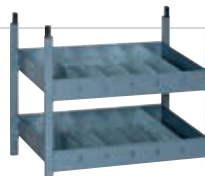

### Schüttenmodul DIMA, schräg, variabel

- Mit 10 variablen Unterteilungsblechen
- Höhe Universalwannen unten: vorne 20 mm, hinten 67 mm
- Höhe Universalwannen oben: vorne 20 mm, hinten 67 mm
- Maße (H x B x T): 444 x 580 x 340 mm
- Gewicht: 9 kg

Info	Bestell-Nr.	€/Stück
	<b>81 009 20</b>	<b>219,31</b>



### Schubladenmodul DIMA, 6-fach

- Abschließbar
- Höhe Boden: 19 mm
- Maße (H x B x T): 444 x 580 x 340 mm
- Gewicht: 15,5 kg

Info	Bestell-Nr.	€/Stück
	<b>81 009 19</b>	<b>499,34</b>



### Schubladenmodul DIMA, 3-fach

- Abschließbar
- Höhe Boden: 19 mm
- Maße (H x B x T): 444 x 580 x 340 mm
- Gewicht: 17 kg

Info	Bestell-Nr.	€/Stück
	<b>81 009 30</b>	<b>499,34</b>



### Schrankmodul DIMA mit Fachboden

- Abschließbar
- Fachboden im Raster von 68 mm höhenverstellbar

Fachböden	Maße H x B x T [mm]	Info	Bestell-Nr.	€/Stück
1	444 x 580 x 340		<b>81 009 21</b>	<b>297,37</b>
3	892 x 580 x 340		<b>81 009 22</b>	<b>363,64</b>



### Kofferauszugsmodul DIMA, 3-fach

- Passend für Sortimentskoffer DIMA 77/2 oder 88/2
- 3 Auszüge, ohne Koffer
- Höhe Boden: 69 mm
- Höhe Deckel: 300 mm
- Maße (H x B x T): 444 x 580 x 340 mm
- Gewicht: 12,8 kg

Info	Bestell-Nr.	€/Stück
	<b>81 009 23</b>	<b>466,53</b>



### Kofferauszugsmodul DIMA, 5-fach

- Passend für Sortimentskoffer DIMA 77/2 oder 88/2
- 5 Auszüge, ohne Koffer
- Maße (H x B x T): 444 x 580 x 340 mm
- Gewicht: 19 kg

Info	Bestell-Nr.	€/Stück
	<b>81 009 24</b>	<b>454,57</b>



### Abschlussmodul DIMA, mit 1 Fachboden

- Höhe Fachboden: 50 mm
- Maße (H x B x T): 544 x 580 x 340 mm
- Gewicht: 5,5 kg

Info	Bestell-Nr.	€/Stück
	<b>81 009 25</b>	<b>85,64</b>



### Abschlussmodul DIMA, mit 2 Fachböden

- Höhe Fachboden: 52 und 184 mm
- Maße (H x B x T): 544 x 580 x 340 mm
- Gewicht: 6,6 kg

Info	Bestell-Nr.	€/Stück
	<b>81 009 26</b>	<b>102,93</b>



### Sockelbodenmodul DIMA

- Zur Nutzung eines Zwischenmoduls als Bodenmodul
- Maße (H x B x T): 100 x 580 x 340 mm
- Gewicht: 4,5 kg

Info	Bestell-Nr.	€/Stück
	<b>81 009 29</b>	<b>83,51</b>

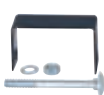

### Regalverbinder DIMA

- Inkl. Befestigungsatz
- | Info | Bestell-Nr.      | €/Stück      |
|------|------------------|--------------|
|      | <b>81 009 28</b> | <b>21,60</b> |



### Seitenverkleidung DIMA, rechts/links

- Aufbau steckbar, schraubenlos
- Lochplatte für einen Regalraum, bestehend aus 4 Modulen
- Maße (H x B x T): 1888 x 334 x 0,75
- Gewicht: 5,5 kg
- Inkl. Befestigungsmaterial
- VPE = 2 Stück

Info	Bestell-Nr.	€/VPE
	<b>81 009 27</b>	<b>106,57</b>

## VORTEILE UND EIGENSCHAFTEN DER BEREIFUNGSARTEN



ZUBEHÖRARTIKEL	LUFT-BEREIFUNG	VOLLGUMMI	TPE	POLYURETHAN
Anfahr, Roll- und Schwenkwiderstand	Mittel	Gering	Sehr gering	Sehr gering
Fahrgeräusch	Extrem gering auf allen Böden	Gering auf nahezu allen Böden	Gering auf ebenen Böden	Gering auf nahezu allen Böden
Lagerung	Rollenlager	Rollenlager	leichtlaufendes Rillenkugellager	leichtlaufendes Rillenkugellager
Bodenbeschaffenheit	Für ebene und unebene Böden geeignet	Für ebene und leicht unebene Böden geeignet	Für ebene Böden geeignet	Für ebene und leicht unebene Böden geeignet
Anwendung	Für schlechte Bodenverhältnisse und im Freien	Universell einsetzbar	Ebene und empfindliche Böden	Für hohe Tragkräfte; beständig gegen viele aggressive Medien



### Paketroller 1732

- **Tragkraft: 125 kg**
- Schaufel (L x B): 320 x 480 mm
- Maße (H x B): 1090 x 488 mm
- Maße zusammengeklappt H x B x T (mm): 765 x 488 x 64
- Elastisches Spannband und Spannleiste zur Sicherung des Transportguts
- Alu-Stahlrohrkonstruktion
- Griffholm einschiebbar

Bereifung	Gewicht [kg]	Bestell-Nr.	€/Stück
Polymer 170 x 35 mm	5,2	<b>81 028 68</b>	<b>123,16</b>



### Sackkarre B1115

- **Tragkraft: 250 kg**
- Schaufel (L x B): 150 x 400 mm
- Maße (H x B): 1150 x 590 mm
- Stahlrohrgestell und Stahlblechschaufel
- Sicherheitsgriffe
- Schweißkonstruktion, pulverbeschichtet RAL 5007
- Anlieferung zerlegt

Bereifung	Gewicht [kg]	Info	Bestell-Nr.	€/Stück
Vollgummi 250 x 60 mm	15,0		<b>81 028 69</b>	<b>159,89</b>
Luft 260 x 85 mm	12,0		<b>81 028 70</b>	<b>159,89</b>
Polyurethan 260 x 85 mm	12,7		<b>81 013 72</b>	<b>180,26</b>



### Stapelkarre B1125

- **Tragkraft: 250 kg**
- Schaufel (L x B): 150 x 400 mm
- Maße (H x B): 1150 x 590 mm
- Stahlrohrgestell und Stahlblechschaufel
- Sicherheitsgriffe
- Schweißkonstruktion, pulverbeschichtet RAL 5007
- Anlieferung zerlegt

Bereifung	Gewicht [kg]	Info	Bestell-Nr.	€/Stück
Vollgummi 250 x 60 mm	14,0		<b>81 028 71</b>	<b>153,93</b>
Luft 260 x 85 mm	11,0		<b>81 028 72</b>	<b>153,93</b>
Polyurethan 260 x 85 mm	11,7		<b>81 013 73</b>	<b>174,44</b>

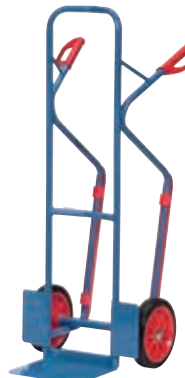

### Stapelkarre B1330

- **Tragkraft: 300 kg**
- Schaufel (L x B): 250 x 320 mm
- Maße (H x B): 1300 x 580 mm
- Mit Kunststoffkufen
- Stahlblechschaufel
- Sicherheitsgriffe
- Schweißkonstruktion, pulverbeschichtet, RAL 5007
- Anlieferung zerlegt

Bereifung	Gewicht [kg]	Info	Bestell-Nr.	€/Stück
Vollgummi 250 x 60 mm	18,0		<b>81 028 73</b>	<b>211,20</b>
Luft 260 x 85 mm	15,0		<b>81 028 74</b>	<b>211,20</b>
Polyurethan 260 x 85 mm	15,7		<b>81 013 74</b>	<b>230,24</b>



### Stapelkarre B1331

- **Tragkraft: 300 kg**
- Schaufel (L x B): 300 x 480 mm
- Maße (H x B): 1300 x 580 mm
- Mit Kunststoffkufen
- Stahlrohrgestell und Stahlblechschaufel
- Sicherheitsgriffe
- Schweißkonstruktion, pulverbeschichtet RAL 5007
- Anlieferung zerlegt

Bereifung	Gewicht [kg]	Info	Bestell-Nr.	€/Stück
Vollgummi 250 x 60 mm	18,0		<b>81 013 76</b>	<b>234,91</b>
Luft 250 x 85 mm	15,0		<b>81 013 75</b>	<b>234,91</b>
Polyurethan 260 x 85 mm	15,7		<b>81 013 77</b>	<b>259,33</b>



### Treppenkarre TK1325

- **Tragkraft: 200 kg**
- Schaufel (L x B): 250 x 320 mm
- Maße (H x B): 1300 x 590 mm
- Stahlblechschaufel
- Sicherheitsgriffe
- Schweißkonstruktion, pulverbeschichtet, RAL 5007
- Anlieferung zerlegt

Bereifung	Gewicht [kg]	Info	Bestell-Nr.	€/Stück
TPE 160 x 40 mm	18,0		<b>81 028 75</b>	<b>317,40</b>



### Treppenkarre TK1327

- **Tragkraft: 200 kg**
- Schaufel (L x B): 250 x 320 mm
- Maße (H x B): 1300 x 590 mm
- Stahlblechschaufel
- Sicherheitsgriffe
- Schweißkonstruktion, pulverbeschichtet, RAL 5007
- Anlieferung zerlegt

Bereifung	Gewicht [kg]	Info	Bestell-Nr.	€/Stück
Luft 260 x 85 mm	20,0		<b>81 030 48</b>	<b>432,60</b>



### Gerätekarren 11040

- **Tragkraft: 350 kg**
- Schaufel (L x B): 150 x 450 mm
- Maße (H x B): 1425 x 650 mm
- Antirutschbelag auf der Schaufel
- Stahlrohr, Schweißkonstruktion, pulverbeschichtet RAL 5007

Bereifung	Gewicht [kg]	Info	Bestell-Nr.	€/Stück
Luft 260 x 85 mm	15,0		<b>81 030 49</b>	<b>329,34</b>



### Gerätekarren 11042

- **Tragkraft: 350 kg**
- Schaufel (L x B): 150 x 450 mm
- Maße (H x B): 1425 x 650 mm
- Antirutschbelag auf der Schaufel
- Stahlrohr, Schweißkonstruktion, pulverbeschichtet RAL 5007

Bereifung	Gewicht [kg]	Info	Bestell-Nr.	€/Stück
Luft 260 x 85 mm	18,0		<b>81 030 50</b>	<b>360,36</b>



### Gerätekarre 11050

- **Tragkraft: 400 kg**
- Schaufel (L x B): 190 x 550 mm
- Maße (H x B): 1300 x 700 mm
- Schaufel mit Antirutschbelag
- **Treppensterne und Stützräder aus Vollgummi**
- **Stützräder mit Feststeller, als Bremse einsetzbar**
- **Griffbügel höhenverstellbar, 180° drehbar**
- Spanngurt zur Ladungssicherung
- Geschweißte Stahlrohrkonstruktion, pulverbeschichtet RAL 5007



Bereifung	Gewicht [kg]	Info	Bestell-Nr.	€/Stück
Luft 300 x 105 mm	56,0 kg		<b>81 028 82</b>	<b>818,84</b>



### Gerätekarre 51005

- **Tragkraft: 50 kg**
- Für 2 Stahlflaschen à 10 Liter, ø 140 mm
- Maße (H x B): 1000 x 505 mm
- Stahlrohr geschweißt, pulverbeschichtet RAL 5007
- Flaschenhalterung mit Kettensicherung

Bereifung	Gewicht [kg]	Info	Bestell-Nr.	€/Stück
Vollgummi 200 x 50 mm	6,0		<b>81 028 79</b>	<b>184,96</b>



### Stahlflaschenkarre 51102

- **Tragkraft: 100 kg**
- Für 1 Stahlflasche à 20, 40, 50 Liter, ø 204 - 229 mm
- Maße (H x B): 1240 x 510 mm
- Stahlrohr geschweißt, pulverbeschichtet RAL 5007
- Flaschenhalterung mit Kettensicherung

Bereifung	Gewicht [kg]	Info	Bestell-Nr.	€/Stück
Luft 260 x 85 mm	10,0		<b>81 028 76</b>	<b>186,14</b>



### Karren-Tragholm

- **Tragkraft 350 kg**
- Pulverbeschichtet RAL 5007
- 2 Griffrohre mit Einhängenhaken und Querstreben verschweißt
- Für alle Stahlrohrkarren außer 11050/11051/51102

Bestell-Nr.	€/Stück
<b>81 030 51</b>	<b>48,91</b>



### Gasflaschenroller 51162

- **Tragkraft: 80 kg**
- Für 1 Propangasflasche 11kg Inhalt, ø 300 mm
- Maße (H x B): 970 x 410 mm
- Stahlrohrgestell
- 4 Lenkrollen, 2 Stück mit Feststeller
- Schweißkonstruktion, pulverbeschichtet RAL 5007
- Mit Halterung für Anwärm- und Abflambrenner

Bereifung	Gewicht [kg]	Info	Bestell-Nr.	€/Stück
TPE 75 x 25 mm	10,0		<b>81 013 78</b>	<b>330,70</b>



### Plattenroller

- **Tragkraft: 250 kg**
- Klemmfläche mit Filzbelag
- Klemmstärke: 0 - 60 mm
- Klemmbreite: 300 mm
- Stahl - Schweißkonstruktion
- RAL 5007 blau pulverbeschichtet

Bereifung	Gewicht [kg]	Bestell-Nr.	€/Stück
Vollgummi 250 x 60 mm	7,8	<b>81 000 89</b>	<b>150,01</b>
Luft 260 x 85 mm	5,3	<b>81 000 90</b>	<b>150,01</b>



### Plattenkarre 1076

- **Tragkraft: 350 kg**
- Zum Längstransport von großflächigen Holz- oder Kunststoffplatten
- Schaufel (L x B): 500/200 mm
- Maße (H x B): 1440 x 680 mm
- Stahlrohrkonstruktion, pulverbeschichtet, RAL 5007
- 2 Stützrollen ø 50 mm
- Anlieferung zerlegt

Bereifung	Gewicht [kg]	Info	Bestell-Nr.	€/Stück
Luft 260 x 85 mm	16,0		<b>81 028 66</b>	<b>254,67</b>



### Plattenwagen 4463

- **Tragkraft: 750 kg**
- Stahlrohr, Profilstahl, Schweißkonstruktion, pulverbeschichtet, RAL 5007
- Plattform Siebdruckplatte
- 7 Verstellmöglichkeiten für Einsteckbügel
- Bügelabstand licht: 90 mm
- 2 Lenk- und 2 Bockrollen (Lenkrollen mit Feststeller) EN 1757-3
- **Lieferung ohne Bügel**

Bereifung	Ladefläche [L x B mm]	Gewicht [kg]	Info	Bestell-Nr.	€/Stück
TPE 10 x 40 mm	1200 x 800	41,0		<b>81 013 89</b>	<b>419,04</b>



### Einsteckbügel für Plattenwagen 4463

- Stahlrohr, pulverbeschichtet, RAL 5007

Maße L x H [mm]	Gewicht [kg]	Info	Bestell-Nr.	€/Stück
1200 x 300	5,0		<b>81 013 90</b>	<b>33,97</b>
1200 x 600	6,0		<b>81 013 91</b>	<b>35,20</b>
1200 x 900	7,5		<b>81 013 92</b>	<b>38,83</b>



### Transportwagen 1200/1202

- **Tragkraft: 250 kg**
- Stahlrohr, Schweißkonstruktion, pulverbeschichtet, RAL 5007
- Plattform Holzwerkstoffplatte, Oberfläche Buchedekor
- 2 Lenk- und 2 Bockrollen (Lenkrollen mit Feststeller) EN 1757-3

Bereifung	Ladefläche [L x B mm]	Gewicht [kg]	Info	Bestell-Nr.	€/Stück
TPE 125 x 32 mm	850 x 450	14,0		<b>81 028 62</b>	<b>188,53</b>
TPE 125 x 32 mm	1000 x 600	19,0		<b>81 030 52</b>	<b>219,54</b>



### Transportwagen 2100/2102

- **Tragkraft: 250 kg**
- Stahlrohr, Schweißkonstruktion, pulverbeschichtet, RAL 5007
- Plattform Holzwerkstoffplatte, Oberfläche Buchedekor
- 2 Lenk- und 2 Bockrollen (Lenkrollen mit Feststeller) EN 1757-3

Bereifung	Ladefläche [L x B mm]	Gewicht [kg]	Info	Bestell-Nr.	€/Stück
TPE 160 x 40 mm	850 x 500	20,0		<b>81 030 53</b>	<b>236,26</b>
TPE 160 x 40 mm	1000 x 700	28,0		<b>81 028 63</b>	<b>250,03</b>



### Schiebebügelwagen 2500/2502

- Stahlrohr und Profilstahl geschweißt und pulverbeschichtet
- Plattform: Holzwerkstoffplatte, buchedekor
- 2 Lenk- und 2 Bockrollen (Lenkrollen mit Feststeller)

Tragkraft [kg]	Bereifung	Ladefläche [L x B mm]	Gewicht [kg]	Info	Bestell-Nr.	€/Stück
500	TPE 160 x 40 mm	850 x 500	23,0		<b>81 028 83</b>	<b>260,13</b>
600	TPE 200 x 50 mm	1000 x 600	27,0		<b>81 000 91</b>	<b>269,79</b>
600	TPE 200 x 50 mm	1000 x 700	30,0		<b>81 028 84</b>	<b>279,23</b>
600	TPE 200 x 50 mm	1200 x 800	35,0		<b>81 000 92</b>	<b>302,36</b>



### Klappwagen 1132/1154

- **Tragkraft: 250 kg**
- Stahlrohr, Schweißkonstruktion, pulverbeschichtet, RAL 5007
- Plattform Holzwerkstoffplatte, Oberfläche Buchedekor
- Schiebepuffer auf Plattform klappbar
- 2 Lenk- und 2 Bockrollen (Lenkrollen mit Feststeller) EN 1757-3

Bereifung	Ladefläche [L x B mm]	Gewicht [kg]	Info	Bestell-Nr.	€/Stück
TPE 125 x 38 mm	720 x 450	16,0		<b>81 013 80</b>	<b>225,60</b>
TPE 160 x 40 mm	900 x 600	25,0		<b>81 013 81</b>	<b>270,96</b>



### Klappwagen KW2/KW12

- **Tragkraft: 200 kg**
- Aluminiumwagen und Aluminiumplattform
- 2 Lenk- und 2 Bockrollen (Lenkrollen mit Feststeller) EN 1757-3

Bereifung	Ladefläche [L x B mm]	Gewicht [kg]	Info	Bestell-Nr.	€/Stück
TPE 125 x 32 mm	720 x 450	10,0		<b>81 030 55</b>	<b>372,29</b>
TPE 160 x 40 mm	900 x 600	17,0		<b>81 028 65</b>	<b>469,81</b>



### Klappwagen aus Ganzstahl 3100/3101

- Plattform aus gepresstem Stahlblech, pulverbeschichtet, RAL 5007, mit Antirutschbelag
- Rohrschiebebügel klappbar
- 2 Lenk und 2 Bockrollen (Lenkrollen mit Feststeller)
- Anlieferung zerlegt

Tragkraft [kg]	Bereifung	Ladefläche [L x B mm]	Gewicht [kg]	Info	Bestell-Nr.	€/Stück
150	Vollgummi 100 x 30 mm	740 x 480	12,5		<b>81 030 54</b>	<b>133,64</b>
250	Vollgummi 125 x 32 mm	910 x 610	18,5		<b>81 028 64</b>	<b>200,47</b>



### Tischwagen schwer 2496/2400

- **Tragkraft: 500 kg**
- Stahlrohr, Profilstahl, Schweißkonstruktion, pulverbeschichtet, RAL 5007
- Plattform/Boden Holzwerkstoffplatte, Oberfläche Buchendekor
- Etagenhöhe: 228, 860 mm
- 2 Lenk- und 2 Bockrollen (Lenkrollen mit Feststeller) EN 1757-3

Bereifung	Ladefläche [L x B mm]	Gewicht [kg]	Info	Bestell-Nr.	€/Stück
TPE 160 x 40 mm	600 x 600	32		<b>81 014 09</b>	<b>331,39</b>
TPE 160 x 40 mm	850 x 500	36		<b>81 014 10</b>	<b>365,66</b>



### Tischwagen 2740/2742

- **Tragkraft: 300 kg**
- Stahlrohr, Profilstahl, Schweißkonstruktion, pulverbeschichtet, RAL 5007
- Plattform/Boden Holzwerkstoffplatte, Oberfläche Buchendekor
- Etagenhöhe: 200, 820 mm
- 2 Lenk- und 2 Bockrollen (Lenkrollen mit Feststeller) EN 1757-3

Bereifung	Ladefläche [L x B mm]	Gewicht [kg]	Info	Bestell-Nr.	€/Stück
TPE 125 x 32 mm	850 x 500	28,0		<b>81 030 56</b>	<b>283,99</b>
TPE 125 x 32 mm	1000 x 600	36,0		<b>81 030 57</b>	<b>309,33</b>
TPE 125 x 38 mm	1000 x 700	37,0		<b>81 013 84</b>	<b>362,41</b>
TPE 125 x 38 mm	1200 x 800	48,0		<b>81 013 85</b>	<b>380,54</b>



### Tischwagen schwer 2401/02/03

- **Tragkraft: 600 kg**
- Stahlrohr, Profilstahl, Schweißkonstruktion, pulverbeschichtet, RAL 5007
- Plattform/Boden Holzwerkstoffplatte, Oberfläche Buchendekor
- Etagenhöhe: 270, 900 mm
- 2 Lenk- und 2 Bockrollen (Lenkrollen mit Feststeller) EN 1757-3

Bereifung	Ladefläche [L x B mm]	Gewicht [kg]	Info	Bestell-Nr.	€/Stück
TPE 200 x 40 mm	1000 x 600	44		<b>81 014 11</b>	<b>378,23</b>
TPE 200 x 40 mm	1000 x 700	49		<b>81 014 12</b>	<b>386,21</b>
TPE 200 x 40 mm	1200 x 800	58		<b>81 014 13</b>	<b>413,64</b>



### Tischwaagen mit 3 Böden

- **Tragkraft: 300 kg**
- Stahlrohr, Profilstahl, Schweißkonstruktion, pulverbeschichtet, RAL 5007
- Plattform/Boden Holzwerkstoffplatte, Oberfläche Buchendekor
- Etagenhöhe: 200, 510, 820 mm
- 2 Lenk- und 2 Bockrollen (Lenkrollen mit Feststeller) EN 1757-3

Bereifung	Ladefläche [L x B mm]	Gewicht [kg]	Info	Bestell-Nr.	€/Stück
TPE 125 x 38 mm	1000 x 600	49,0		<b>81 013 86</b>	<b>388,46</b>
TPE 125 x 38 mm	1000 x 700	51,0		<b>81 013 87</b>	<b>491,54</b>



### Tischwagen schwer mit 3 Böden

- **Tragkraft: 600 kg**
- Stahlrohr, Profilstahl, Schweißkonstruktion, pulverbeschichtet, RAL 5007
- Plattform/Boden Holzwerkstoffplatte, Oberfläche Buchendekor
- Etagenhöhe: 270, 585, 900 mm
- 2 Lenk- und 2 Bockrollen (Lenkrollen mit Feststeller) EN 1757-3

Bereifung	Ladefläche [L x B mm]	Gewicht [kg]	Info	Bestell-Nr.	€/Stück
TPE 200 x 40 mm	1000 x 600	61		<b>81 014 14</b>	<b>570,20</b>
TPE 200 x 40 mm	1000 x 700	67		<b>81 014 15</b>	<b>583,90</b>
TPE 200 x 40 mm	1200 x 800	79		<b>81 014 16</b>	<b>625,03</b>



### Tischwagen mit Wannböden

- **Tragkraft: 400 kg**
- Stahlrohr, Profilstahl, Schweißkonstruktion, pulverbeschichtet, RAL 5007
- Plattform/Boden Stahlblech verschraubt, öldicht
- Wannrand 40 mm hoch
- 2 Lenk- und 2 Bockrollen (Lenkrollen mit Feststeller) EN 1757-3

Bereifung	Ladefläche [L x B mm]	Etagenhöhe [mm]	Gewicht [kg]	Info	Bestell-Nr.	€/Stück
TPE 160 x 40 mm	850 x 500	207,829	36		<b>81 014 17</b>	<b>365,14</b>
TPE 200 x 40 mm	1000 x 700	248,870	47		<b>81 014 18</b>	<b>436,09</b>



### Etagenwagen 8301/02/03

- **Tragkraft: 600 kg**
- Stahlrohr, Profilstahl, Schraubkonstruktion, pulverbeschichtet, RAL 5007
- Plattform/Boden biegesteife Sandwichplatten, Oberfläche Buchendekor
- 1 fester und 3 Einlegeböden
- Tragkraft pro Einlegeboden: 90 kg
- Einlegeböden variabel einsetzbar, im Raster von 100 mm
- Etagenhöhe: 269, 669, 1069, 1469 mm
- 2 Lenk- und 2 Bockrollen (Lenkrollen mit Feststeller) EN 1757-3

Bereifung	Ladefläche [L x B mm]	Gewicht [kg]	Info	Bestell-Nr.	€/Stück
TPE 200 x 40 mm	1000 x 600	64		<b>81 014 19</b>	<b>524,37</b>
TPE 200 x 40 mm	1000 x 700	69		<b>81 014 20</b>	<b>556,09</b>
TPE 200 x 40 mm	1200 x 800	86		<b>81 014 21</b>	<b>643,30</b>



### Etagenwagen 8311/12/13

- **Tragkraft: 600 kg**
- Stahlrohr, Profilstahl, Schraubkonstruktion, pulverbeschichtet, RAL 5007
- Plattform/Boden biegesteife Sandwichplatten, Oberfläche Buchendekor
- 1 fester und 3 Einlegeböden
- Tragkraft pro Einlegeboden: 90 kg
- Einlegeböden variabel einsetzbar, im Raster von 100 mm
- Etagenhöhe: 269, 669, 1069, 1469 mm
- Stirnwände mit vertikalen Rohrstreben im Abstand von 130 mm
- 2 Lenk- und 2 Bockrollen (Lenkrollen mit Feststeller) EN 1757-3

Bereifung	Ladefläche [L x B mm]	Gewicht [kg]	Info	Bestell-Nr.	€/Stück
TPE 200 x 40 mm	1000 x 600	73		<b>81 014 22</b>	<b>649,04</b>
TPE 200 x 40 mm	1000 x 700	83		<b>81 014 23</b>	<b>706,17</b>
TPE 200 x 40 mm	1200 x 800	98		<b>81 014 24</b>	<b>793,01</b>



### Etagenwagen 8411-12/13

- **Tragkraft: 600 kg**
- Stahlrohr, Profilstahl, Schraubkonstruktion, pulverbeschichtet, RAL 5007
- Plattform/Boden biegesteife Sandwichplatten, Oberfläche Buchendekor
- 1 fester und 3 Einlegeböden
- Tragkraft pro Einlegeboden: 90 kg
- Einlegeböden variabel einsetzbar, im Raster von 100 mm
- Etagenhöhe: 269, 669, 1069, 1469 mm
- Stirnwände geschlossen mit Drahtgitter 100 x 100 x 5 mm
- 2 Lenk- und 2 Bockrollen (Lenkrollen mit Feststeller) EN 1757-3

Bereifung	Ladefläche [L x B mm]	Gewicht [kg]	Info	Bestell-Nr.	€/Stück
TPE 200 x 40 mm	1000 x 600	74		<b>81 014 25</b>	<b>586,10</b>
TPE 200 x 40 mm	1000 x 700	79		<b>81 014 26</b>	<b>645,41</b>
TPE 200 x 40 mm	1200 x 800	97		<b>81 014 27</b>	<b>730,30</b>



### Etagenwagen 8411-1/12-1/13-1

- **Tragkraft: 600 kg**
- Stahlrohr, Profilstahl, Schraubkonstruktion, pulverbeschichtet, RAL 5007
- Plattform/Boden biegesteife Sandwichplatten, Oberfläche Buchendekor
- 1 fester und 3 Einlegeböden
- Tragkraft pro Einlegeboden: 90 kg
- Einlegeböden variabel einsetzbar, im Raster von 100 mm
- Etagenhöhe: 269, 669, 1069, 1469 mm
- Stirnwände und Längswand geschlossen mit Drahtgitter 100 x 100 x 5 mm
- 2 Lenk- und 2 Bockrollen (Lenkrollen mit Feststeller) EN 1757-3

Bereifung	Ladefläche [L x B mm]	Gewicht [kg]	Info	Bestell-Nr.	€/Stück
TPE 200 x 40 mm	1000 x 600	82		<b>81 014 28</b>	<b>661,70</b>
TPE 200 x 40 mm	1000 x 700	85		<b>81 014 29</b>	<b>718,67</b>
TPE 200 x 40 mm	1200 x 800	103		<b>81 014 30</b>	<b>812,87</b>



### Paketwagen 8581-1/82-1/83-1

- **Tragkraft: 600 kg**
- Stahlrohr, Profilstahl, Schraubkonstruktion, pulverbeschichtet, RAL 5007
- Plattform Holzwerkstoffplatte, Oberfläche Buchendekor
- Etagenhöhe: 269 mm
- Stirnwände und Längswand geschlossen mit Drahtgitter 100 x 100 x 5 mm
- 2 Lenk- und 2 Bockrollen (Lenkrollen mit Feststeller) EN 1757-3

Bereifung	Ladefläche [L x B mm]	Gewicht [kg]	Info	Bestell-Nr.	€/Stück
TPE 200 x 40 mm	1000 x 600	46		<b>81 014 31</b>	<b>471,16</b>
TPE 200 x 40 mm	1000 x 700	49		<b>81 014 32</b>	<b>488,13</b>
TPE 200 x 40 mm	1200 x 800	58		<b>81 014 33</b>	<b>539,10</b>



### Kastenwagen 5392/5393

- **Tragkraft: 750 kg**
- Winkelstahlstahl, Schweißkonstruktion, pulverbeschichtet, RAL 5007
- Plattform/Boden biegesteife Sandwichplatten, Oberfläche Buchendekor
- 1 fester und 4 Einlegeböden
- Tragkraft pro Einlegeboden: 90 kg
- Einlegeböden variabel einsetzbar, im Raster von 100 mm
- Etagenhöhe: 292, 582, 882, 1182, 1482 mm
- Stirnwände, Hinterwände und Dach geschlossen mit Drahtgitter 40 x 40 x 4 mm
- Vorderwand mit Doppelflügeltür, Treibriegelverschluss mit Zylinderschloss, geschlossen mit Drahtgitter 40 x 40 x 4 mm
- 2 Lenk- und 2 Bockrollen
- Mit TOTALSTOP-Zentralbremssystem; durch einen Fußtritt werden Raddrehung und Schwenkbewegung beider Lenkrollen blockiert

Bereifung	Ladefläche [L x B mm]	Gewicht [kg]	Info	Bestell-Nr.	€/Stück
TPE 200 x 40 mm	1000 x 680	144		<b>81 014 34</b>	<b>1.505,17</b>
TPE 200 x 40 mm	1200 x 780	175		<b>81 014 35</b>	<b>1.810,96</b>



### Tragarmwagen einseitig

- **Tragkraft: 500 kg**
- Rahmen Winkelstahlstahl, Schraubkonstruktion, pulverbeschichtet, RAL 5007
- 12 Tragarme Stahlrohr ø 27 mm, Nutzlänge 600mm, pulverbeschichtet, RAL 5007
- Tragkraft pro Etage: 60 kg
- 2 Lenk- und 2 Bockrollen (Lenkrollen mit Feststeller) EN 1757-3

Bereifung	Rahmenmaß [mm]	Außenmaß L x B x H [mm]	Gewicht [kg]	Info	Bestell-Nr.	€/Stück
TPE 200 x 40 mm	1200 x 800	1400 x 800 x 1807	81		<b>81 014 36</b>	<b>671,61</b>
TPE 200 x 40 mm	1600 x 800	1800 x 800 x 1807	93		<b>81 014 37</b>	<b>684,06</b>
TPE 200 x 40 mm	2000 x 800	2200 x 800 x 1807	97		<b>81 014 38</b>	<b>690,86</b>



### Tragarmwagen zweiseitig

- **Tragkraft: 500 kg**
- Rahmen Winkelstahlstahl, Schraubkonstruktion, pulverbeschichtet, RAL 5007
- 24 Tragarme Stahlrohr ø 27 mm, Nutzlänge 600 mm, pulverbeschichtet, RAL 5007
- Tragkraft pro Etage: 120 kg (60 kg pro Seite)
- 2 Lenk- und 2 Bockrollen (Lenkrollen mit Feststeller) EN 1757-3

Bereifung	Rahmenmaß [mm]	Außenmaß L x B x H [mm]	Gewicht [kg]	Info	Bestell-Nr.	€/Stück
TPE 200 x 40 mm	1200 x 800	1400 x 800 x 1807	82		<b>81 014 39</b>	<b>738,43</b>
TPE 200 x 40 mm	1600 x 800	1800 x 800 x 1807	94		<b>81 014 40</b>	<b>748,63</b>
TPE 200 x 40 mm	2000 x 800	2200 x 800 x 1807	98		<b>81 014 41</b>	<b>769,01</b>



### Holzboden für Tragarmwagen

- Material: Sperrholz, wasserfest
- Beidseitig verwendbar, eine Seite glatt, eine Seite rutschhemmend (Siebdruck)

Maße L x B x T [mm]	Info	Bestell-Nr.	€/Stück
1200 x 600 x 15		<b>81 014 42</b>	<b>83,89</b>
1600 x 600 x 15		<b>81 014 43</b>	<b>116,30</b>
2000 x 600 x 15		<b>81 014 44</b>	<b>122,10</b>
1200 x 370 x 15		<b>81 014 45</b>	<b>60,44</b>
1600 x 370 x 15		<b>81 014 46</b>	<b>97,46</b>
2000 x 370 x 15		<b>81 014 47</b>	<b>100,01</b>



### Seitenbügelwagen 1582

- **Tragkraft: 600 kg**
- Stahlrohr, Profilstahl, Schweißkonstruktion, pulverbeschichtet, RAL 5007
- Plattform Holzwerkstoffplatte, Oberfläche Buchendekor
- 4 Seitenbügel, Höhe 720 mm, einsteck- und verschraubbar
- 2 Lenk- und 2 Bockrollen (Lenkrollen mit Feststeller) EN 1757-3

Bereifung	Ladefläche [L x B mm]	Gewicht [kg]	Info	Bestell-Nr.	€/Stück
TPE 160 x 40 mm	1000 x 700	40,0		<b>81 013 88</b>	<b>336,37</b>



### Möbelroller 2351

- **Tragkraft: 250 kg**
- Plattform Sperrholz mit Rutschschutzbelag
- 4 Lenkrollen: Vollgummi 100 x 38 mm
- Maße (L x B x H): 600 x 300 x 140
- Gewicht: 5 kg
- **VPE = 2 Stück**

Info	Bestell-Nr.	€/VPE
	<b>81 014 65</b>	<b>106,27</b>



### Möbelroller 2350

- **Tragkraft: 350 kg**
- Plattform Sperrholz mit Rutschschutzbelag
- 4 Lenkrollen: Polyamid 100 x 30 mm
- Maße (L x B x H): 600 x 300 x 140 mm
- Gewicht: 4,5 kg
- **VPE = 2 Stück**

Info	Bestell-Nr.	€/VPE
	<b>81 014 64</b>	<b>86,84</b>



### Möbelroller 2353

- **Tragkraft (kg): 350**
- 4 Lenkrollen: Vollgummi 100 x 38 mm
- Maße (L x B x H): 600 x 350 x 140 mm
- Gewicht (kg): 6,0
- **VPE = 2 Stück**

Info	Bestell-Nr.	€/Stück
	<b>81 028 78</b>	<b>121,24</b>



### Möbelroller 2358

- **Tragkraft: 500 kg**
- 4 Lenkrollen: Vollgummi 125 x 38 mm
- Maße (L x B x H): 800 x 600 x 175 mm
- Gewicht: 10 kg

Bereifung	Info	Bestell-Nr.	€/Stück
Vollgummi 125 x 38 mm		<b>81 013 79</b>	<b>110,49</b>



### Möbelroller 2352

- **Tragkraft: 500 kg**
- Plattform Sperrholz mit Rutschschutzbelag
- 4 Lenkrollen: Polyamid 100 x 30 mm
- Maße (L x B x H): 600 x 350 x 140 mm
- Gewicht: 5,5 kg
- **VPE = 2 Stück**

Info	Bestell-Nr.	€/VPE
	<b>81 014 66</b>	<b>101,70</b>



### Möbelroller 2359

- **Tragkraft: 600 kg**
- Plattform Sperrholz mit Rutschschutzbelag
- 4 Lenkrollen: Polyamid 125 x 40 mm
- Maße (L x B x H): 800 x 600 x 175 mm
- Gewicht: 10 kg

Info	Bestell-Nr.	€/Stück
	<b>81 014 67</b>	<b>93,70</b>



### Eckenroller 6971

- **Tragkraft: 150 kg**
- Zum Umsetzen von Möbeln oder anderen kastenförmigen Gegenständen
- Stahlblech geschweißt, pulverbeschichtet anthrazit RAL 7016
- Ladefläche mit rutschhemmendem Belag
- 3 Lenkrollen
- Maße (L x B x H): 361 x 177 x 87 mm
- Ladehöhe: 16 mm
- Mit Transportkoffer/Kunststoff
- **VPE = 4 Stück**

Bereifung	Info	VPE [kg]	Bestell-Nr.	€/VPE
TPE 50 x 18 mm		10	<b>81 014 70</b>	<b>244,76</b>



### Eurokasten-Roller 13580

- **Tragkraft: 250 kg**
- Winkelkonstruktion
- Pulverbeschichtet RAL 5007
- 4 Lenkrollen
- 2 Stück mit Feststeller
- Passend für Eurokästen 600 x 400 mm
- Ladefläche (L x B): 610 x 410 mm
- Gewicht: 7,0 kg
- **Lieferung ohne Eurokästen**

Bereifung	Info	Bestell-Nr.	€/Stück
TPE 125 x 38 mm		<b>81 030 63</b>	<b>111,63</b>



### Palettenfahrgestell 22801

- **Tragkraft: 750 kg**
- Für Palettengröße: 1200 x 800 mm
- 2 Lenk- und 2 Bockrollen (Lenkrollen mit Feststeller)
- Naben mit Riellenkugellager
- Ladehöhe: 282 mm
- Ladefläche (L x B): 1210 x 810 mm
- Gewicht: 34,0 kg
- **Lieferung ohne Palette**

Bereifung	Info	Bestell-Nr.	€/Stück
TPE, 200 x 40 mm		<b>81 028 85</b>	<b>257,74</b>

### Kistenroller 1166/1170

- **Tragkraft: 400 kg**
- Winkelstahl, Schweißkonstruktion, pulverbeschichtet, RAL 5007
- Plattform Holzwerkstoffplatte, Oberfläche Buchendekor
- 2 Lenk- und 2 Bockrollen (Lenkrollen mit Feststeller) EN 1757-3



Bereifung	Ladefläche [L x B mm]	Gewicht [kg]	Info	Bestell-Nr.	€/Stück
TPE 125 x 38 mm	500 x 500	13,0		<b>81 013 82</b>	<b>182,57</b>
TPE 125 x 38 mm	700 x 700	19,0		<b>81 013 83</b>	<b>201,19</b>



### Schiebebügel für Palettenfahrgestell 22801

- Stahlrohr pulverbeschichtet, RAL 5007
- Bügel und Querbügel mit Softgripp-Bezug
- Mit 2 Verbindungsklauen und 2 Fahrrollen
- Gewicht: 7,5 kg

Info	Bestell-Nr.	€/Stück
	<b>81 000 93</b>	<b>219,71</b>





### Transportroller 6943

- **Tragkraft: 2500 kg**
- Achsen: 2
- Kugelgelagerte Nylonrollen: 2
- Rollengröße (ø x B): 85 x 90 mm
- Tragplatte (L x B): 210 x 100 mm
- Außenmaße (L x B x H): 275 x 120 x 100 mm
- Stahl-Schweißkonstruktion, Handgriffe aus Rundstahl
- Tragplatte mit Antirutschauflage

Gewicht	Info	Bestell-Nr.	€/Stück
4		<b>81 014 60</b>	<b>144,30</b>



### Transportroller 6944

- **Tragkraft: 3000 kg**
- Achsen: 2
- Kugelgelagerte Nylonrollen: 4
- Rollengröße (ø x B): 85 x 85 mm
- Tragplatte (L x B): 330 x 220 mm
- Außenmaße (L x B x H): 400 x 228 x 100 mm
- Gewicht: 9,5 kg
- Stahl-Schweißkonstruktion, Handgriffe aus Rundstahl
- Tragplatte mit Antirutschauflage
- Für den Transport von schweren Gegenständen wie Maschinen, Kisten, u.s.w.

Info	Bestell-Nr.	€/Stück
	<b>81 028 80</b>	<b>208,83</b>



### Transportroller 6945

- **Tragkraft: 6000 kg**
- Achsen: 3
- Kugelgelagerte Nylonrollen: 6
- Rollengröße (ø x B): 85 x 85 mm
- Tragplatte (L x B): 260 x 200 mm
- Außenmaße (L x B x H): 415 x 210 x 100 mm
- Gewicht: 12 kg
- Stahl-Schweißkonstruktion, Handgriffe aus Rundstahl
- Tragplatte mit Antirutschauflage
- Für den Transport von schweren Gegenständen wie Maschinen, Kisten, u.s.w.

Info	Bestell-Nr.	€/Stück
	<b>81 028 81</b>	<b>321,19</b>



### Hubrolle 6971

- **Tragkraft pro Paar: 1000 kg**
- Mit Hebelstange für den Transport von schweren Schränken und Gegenständen
- Stahlblechgestell, galvanisch verzinkt
- Klaue (L x B): 170 x 44 mm
- Klauenhöhe abgesenkt 12 mm, angehoben 50 mm
- **VPE = 2 Stück**

Bereifung	Info	VPE [kg]	Bestell-Nr.	€/VPE
Polyurethan 138 x 28 mm		10	<b>81 014 69</b>	<b>269,21</b>



### Möbelhubroller 6980

- **Tragkraft: 600 kg**
- Mit Hand Spindelwinde für den 1-Mann Transport von Schränken und Türen
- Stahlrohr-Konstruktion, pulverbeschichtet, RAL 5007
- Hubhöhe: 300 mm
- Verstellbare Anlagestützen mit Schonbelag
- 1 fest angebrachter Zurring, Länge 5 m
- Ladeplatte (L x B): 300 x 1100 mm mit rutschhemmendem Belag
- **VPE = 2 Stück**

Bereifung	Info	VPE [kg]	Bestell-Nr.	€/VPE
Vollgummi 160 x 50 mm		45	<b>81 014 68</b>	<b>1.048,79</b>



### Rollenbock 3191

- **Tragkraft: 150 kg**
- Höhenverstellbar: 780 – 1130 mm
- **Zur Unterstützung von Langmaterialien an Sägen, Pressen Bohrmaschinen usw.**
- Dreh- und arretierbar
- Mit pneumatischer Absenkdämpfung
- Stahlrohr als Auflagerolle ø 60 mm
- 4 Lenkrollen ø 75 mm mit Feststeller
- Gewicht: 21 kg

Bereifung	Info	Bestell-Nr.	€/Stück
TPE 75 x 32 mm		<b>81 000 96</b>	<b>389,49</b>



### Materialständer 3720

- **Tragkraft: 150 kg**
- Stahlrohr, Profilstahl, Schweißkonstruktion, pulverbeschichtet, RAL 5007
- Stahlblechplattform mit allseitigem Rand: 605 x 405 mm x 20 mm
- Höhenverstellbar: 720 – 995 mm
- 2 Lenk- und 2 Bockrollen (Lenkrollen mit Feststeller)
- Gewicht: 17 kg

Bereifung	Info	Bestell-Nr.	€/Stück
TPE 75 x 25 mm		<b>81 013 93</b>	<b>279,09</b>



### Fahrwerk 6956 lenkbar

- **Tragkraft: 3 t**
- Achsen: 2
- Nylonrollen: 4
- Rollengröße (ø x B): 85 x 90 mm
- Tragplatte (L x B): 185 x 150 mm
- Trageplatte drehbar mit rutschhemmender Gummiauflage
- Außenmaße (L x B x H): 300 x 200 x 104 mm
- Deichsel mit Handgriffen
- Stahl-Schweißkonstruktion, pulverbeschichtet, RAL 5007

Gewicht	Info	Bestell-Nr.	€/Stück
15		<b>81 014 61</b>	<b>288,53</b>



### Fahrwerk 6957 lenkbar

- **Tragkraft: 3 t**
- Achsen: 2
- Nylonrollen: 8
- Rollengröße (ø x B): 85 x 90 mm
- Tragplatte (L x B): 400 x 220 mm
- Trageplatte drehbar mit rutschhemmender Gummiauflage
- Außenmaße (L x B x H): 640 x 534 x 115 mm
- Deichsel mit Handgriffen und Zugöse
- Stahl-Schweißkonstruktion, pulverbeschichtet, RAL 5007

Gewicht	Info	Bestell-Nr.	€/Stück
50		<b>81 014 62</b>	<b>766,44</b>



### Fahrwerk 6958 lenkbar

- **Tragkraft: 12 t**
- Achsen: 6
- kugegelagerte Stahlrollen: 8
- Rollengröße (ø x B): 83 x 85 mm
- Tragplatte (L x B): 400 x 220 mm
- Trageplatte drehbar mit rutschhemmender Gummiauflage
- Außenmaße (L x B x H): 640 x 566 x 115 mm
- Deichsel mit Handgriffen und Zugöse
- Stahl-Schweißkonstruktion, pulverbeschichtet, RAL 5007

Gewicht	Info	Bestell-Nr.	€/Stück
66		<b>81 014 63</b>	<b>913,29</b>



## Gabelhubwagen 2117

- **Tragkraft: 2500 kg**
- Hubbereich: 85 – 200 mm
- Tragbreite: 540 mm
- Gabellänge x Breite: 1150 x 160 mm
- Länge: 1540 mm
- Lenkeinschlag: 2 x 100°
- Verwindungsfreie Schalenbauweise

- Pulverbeschichtet gelb
- Hydraulische Handpumpe
- Stahlrohrdeichsel mit Gegenlager für Schubbetrieb
- Griff gummiert
- 2 Lenk- und 2 Gabelrollen



Bereifung/Lenkrollen	Bereifung/Gabelrollen	Gewicht [kg]	Info	Bestell-Nr.	€/Stück
Polyurethan 200 x 50 mm	Polyurethan Tandem 80 x 70 mm	76		<b>81 000 22</b>	<b>606,71</b>

## Wiegehubwagen 2122

- **Tragkraft: 2000 kg**
- Hubbereich: 85 - 205 mm
- Tragbreite: 550 mm
- Gabellänge x Breite: 1150 x 160 mm
- Gesamtlänge: 1550 mm
- Lenkeinschlag: 2 x 100°
- Verwindungsfreie Schalenbauweise
- Pulverbeschichtet gelb
- Hydraulische Handpumpe
- Stahlrohrdeichsel mit Gegenlager für Schubbetrieb
- Griff gummiert

- 2 Lenk- und 2 Gabelrollen
- Waage:
  - Wiegebereich 1-2000 kg, Genauigkeit +-2kg, Abstufung 1 kg
  - LCD-Anzeige mit 18 mm hohen Ziffern
  - Touch-Panel mit AN-/AUS und TARA-Taste
- Stromversorgung: Batterie 4 x AA (Best.-Nr. 62 079 47) im Lieferumfang
- Schutzklasse: IP65



Bereifung/Lenkrollen	Bereifung/Gabelrollen	Gewicht [kg]	Info	Bestell-Nr.	€/Stück
Polyurethan 180 x 50 mm	Polyurethan Tandem 70 x 70 mm	117		<b>81 014 48</b>	<b>2.504,90</b>



## Scheren-Hubwagen 6820

- **Tragkraft: 500 kg**
- Hubbereich: 85 - 830 mm
- Tragbreite: 540 mm
- Gabellänge x Breite: 1115 x 153 mm
- Gesamtlänge x Breite: 1550 x 526 mm
- Hydraulikpumpe mit verchromtem Kolben, Betätigung über Fußpedal

- Profilstahlkonstruktion, pulverbeschichtet anthrazit RAL 7016
- Senkventil über Handhebel zu betätigen
- Rohrschiebebügel
- 2 Lenk- und 2 Gabelrollen (Lenkrollen mit Feststeller)

Bereifung/Lenkrollen	Bereifung/Gabelrollen	Gewicht [kg]	Info	Bestell-Nr.	€/Stück
Polyurethan 150 x 40 mm	Nylon 70 x 70 mm	107		<b>81 014 49</b>	<b>1.543,07</b>



## Scheren-Hubwagen 6821 mit Lenkdeichsel

- **Tragkraft: 1000 kg**
- Hubbereich: 85 - 830 mm
- Tragbreite: 540 mm
- Gabellänge x Breite: 1115 x 153 mm
- Gesamtlänge x Breite: 1550 x 526 mm
- Hydraulikpumpe mit verchromtem Kolben, Betätigung über Fußpedal

- Profilstahlkonstruktion, pulverbeschichtet anthrazit RAL 7016
- Senkventil über Handhebel zu betätigen
- Rohrschiebebügel
- 2 Lenk- und 2 Gabelrollen (Lenkrollen mit Feststeller)

Bereifung/Lenkrollen	Bereifung/Gabelrollen	Gewicht [kg]	Info	Bestell-Nr.	€/Stück
Polyurethan 150 x 40 mm	Nylon 70 x 70 mm	135		<b>81 014 50</b>	<b>1.787,70</b>



## Scherengabelhubwagen 6815

- **Tragkraft 1000 kg**
- Hubbereich: 85 – 800 mm, ab einer Hubhöhe von circa 290 mm ist der Scheren-Gabelhubwagen nicht mehr fahrbar
- Gabellänge 1165 mm
- Lenkeinschlag: 2 x 100°

- Rahmen und Gabel in verwindungsfreier Schalenbauweise
- Gelb pulverbeschichtet
- Hydraulische Handpumpe
- Lenkräder Vollgummi (180 x 50 mm), Gabelrollen Nylon (ø 80 mm)
- Gewicht: 110,0 kg

Info	Bestell-Nr.	€/Stück
	<b>81 000 94</b>	<b>1.211,87</b>



## Handwinden-Stapler 6852

- **Tragkraft: 500 kg**
- Hubbereich: 90 - 1560 mm
- Tragbreite: 170 - 690 mm
- Gabellänge: 1000 mm
- Gesamtlänge x Breite: 1550 x 725 mm
- Hubantrieb durch Sicherheits-Handwinde
- Hub pro Kurbelumdrehung: 22 mm

- Profilstahlkonstruktion mit Rohrschiebebügel, pulverbeschichtet anthrazit RAL 7016
- Lastschwerpunktabstand: 500 mm
- 2 Lenk- und 2 Gabelrollen (Lenkrollen mit Feststeller)
- Maße (L x B x T): 2030 x 725 x 1550 mm

Bereifung/Lenkrollen	Bereifung/Gabelrollen	Gewicht [kg]	Info	Bestell-Nr.	€/Stück
Polyurethan 150 x 40 mm	Nylon 80 x 47 mm	146		<b>81 014 51</b>	<b>1.515,51</b>

## Handhydraulik-Stapler 6856

- **Tragkraft: 1000 kg**
- Hubbereich: 88 - 1500 mm
- Tragbreite: 540 mm
- Gabellänge: 1150 mm
- Gesamtlänge x Breite: 1600 x 794 mm
- Hydraulikpumpe mit verchromtem Kolben, Betätigung über Zugdeichsel
- Hub pro Deichselschlag: 12,5 mm
- Profilstahlkonstruktion mit Rohrschiebegriffen, pulverbeschichtet anthrazit RAL 7016
- Senkventil über Handhebel zu betätigen
- Lastschwerpunktstand: 5085 mm
- 2 Lenk- und 2 Gabelrollen (Lenkrollen mit Feststeller)
- Maße (L x B x T): 2030 x 725 x 1550 mm



Bereifung/Lenkrollen	Bereifung/Gabelrollen	Gewicht [kg]	Info	Bestell-Nr.	€/Stück
Polyurethan 150 x 40 mm	Nylon 80 x 70 mm	220		<b>81 014 52</b>	<b>1.861,73</b>

## Hubtischwagen 6831

- **Tragkraft: 150 kg**
- Hubbereich: 265 – 755 mm
- Ladefläche: 700 x 450 mm
- Hydraulikpumpe mit verchromten Kolben, Betätigung über Fußpedal
- Stahlblechkonstruktion
- Pulverbeschichtet blau RAL 5007
- Senkventil über Handhebel zu betätigen
- Rohrschiebebügel ist anklappbar
- 2 Lenk- und 2 Gabelrollen (Lenkrollen mit Feststeller)



Bereifung	Gewicht [kg]	Info	Bestell-Nr.	€/Stück
Polyurethan 100 x 40 mm	41		<b>81 000 95</b>	<b>588,67</b>



## Hubtischwagen 6832

- **Tragkraft: 500 kg**
- Hubbereich: 330 - 910 mm
- Ladefläche : 830 x 500 mm
- Hydraulikpumpe mit verchromtem Kolben, Betätigung über Fußpedal
- Stahlblechkonstruktion, pulverbeschichtet anthrazitgrau RAL 7016
- Senkventil über Handhebel zu betätigen
- Rohrschiebebügel feststehend verschraubt
- 2 Lenk- und 2 Gabelrollen (Lenkrollen mit Feststeller)

Bereifung	Gewicht [kg]	Info	Bestell-Nr.	€/Stück
Polyurethan 125 x 40 mm	78		<b>81 014 53</b>	<b>772,79</b>



## Hubtischwagen 6933/34/35

- Ladefläche: 1010 x 520 mm
- Hydraulikpumpe mit verchromtem Kolben, Betätigung über Fußpedal
- Stahlblechkonstruktion, pulverbeschichtet anthrazitgrau RAL 7016
- Senkventil über Handhebel zu betätigen
- Rohrschiebebügel feststehend verschraubt
- 2 Lenk- und 2 Gabelrollen (Lenkrollen mit Feststeller) , Polyurethan 150 x 40 mm

Tragkraft [kg]	Hub [mm]	Gewicht [kg]	Info	Bestell-Nr.	€/Stück
500	435-1000	118		<b>81 014 54</b>	<b>890,71</b>
750	442-1000	120		<b>81 014 55</b>	<b>1.092,69</b>
1000	445-9500	137		<b>81 014 56</b>	<b>1.191,81</b>



## Hubtischwagen 6836/37/38

- Doppelschere für besonders großen Hubbereich
- Hydraulikpumpe mit verchromtem Kolben, Betätigung über Fußpedal
- Stahlblechkonstruktion, pulverbeschichtet anthrazitgrau RAL 7016
- Senkventil über Handhebel zu betätigen
- Rohrschiebebügel feststehend verschraubt
- 2 Lenk- und 2 Gabelrollen (Lenkrollen mit Feststeller) , Polyurethan 150 x 40 mm

Tragkraft [kg]	Hub [mm]	Ladefläche [L x B mm]	Gewicht [kg]	Info	Bestell-Nr.	€/Stück
300	435-1585	1010 x 520	150		<b>81 014 57</b>	<b>1.181,76</b>
500	440-1575	1010 x 520	168		<b>81 014 58</b>	<b>1.366,17</b>
1000	520-2000	1200 x 800	242		<b>81 014 59</b>	<b>3.456,23</b>















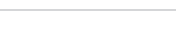













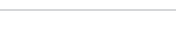

















## Muldenkipper Fetra 4702 mit Ablasshahn

- **Tragkraft: 750 kg**
- Behälterinhalt: 450 Liter
- Stahlblechmulde, 2 mm stark
- Öldicht verschweißt
- Integrierte Staplertaschen
- Pulverbeschichtet, blau RAL 5007
- 2 Lenk- und 2 Bockrollen
- TPE-Bereifung, Naben mit Rillenkugellager
- Feststeller an den Lenkrollen
- Kippvorgang muss manuell ausgelöst werden
- Ablasshahn und Sieb zum Trennen von Flüssigkeiten und Feststoffen
- Außenmaße (L x B x H): 1374 x 730 x 1072 mm
- Gewicht: 83 kg

Info	Bestell-Nr.	€/Stück
	<b>81 033 47</b>	<b>1.052,37</b>

# BLICKLE

TPA	ROLLE	GEHÄUSE	EIGENSCHAFTEN
	<p><b>Laufbelag:</b> Hochwertiges thermoplastisches Gummi-Elastomer</p> <p><b>Radkörper:</b> Hochwertiges Polypropylen, bruchfest</p>	<p><b>Rad-ø:</b> 50 - 200 mm</p> <p><b>Tragfähigkeit:</b> 50 - 250 kg</p> <p><b>Temperaturbereich:</b> -20° - +60° C</p>	<p><b>BELAGSHÄRTE:</b> </p> <p><b>LAUFRIHE:</b> </p> <p><b>ROLLWIDERSTAND:</b> </p> <p><b>VERSCHEISSRESISTENZ:</b> </p>
VE	ROLLE	GEHÄUSE	EIGENSCHAFTEN
	<p><b>Laufbelag:</b> Standard-Vollgummi, schwarz</p> <p><b>Radkörper:</b> Stahlblech, gepresst, galvanisch verzinkt, blau passiviert, Cr&amp;-frei</p>	<p><b>Rad-ø:</b> 80 - 200 mm</p> <p><b>Tragfähigkeit:</b> 50 - 205 kg</p> <p><b>Temperaturbereich:</b> -25° - +85° C</p>	<p><b>BELAGSHÄRTE:</b> </p> <p><b>LAUFRIHE:</b> </p> <p><b>ROLLWIDERSTAND:</b> </p> <p><b>VERSCHEISSRESISTENZ:</b> </p>
ALEV	ROLLE	GEHÄUSE	EIGENSCHAFTEN
	<p><b>Laufbelag:</b> Hochwertiges Elastik-Vollgummi in Leichtlaufqualität</p> <p><b>Radkörper:</b> Aluminium-Druckguss, Farbe silber</p>	<p><b>Rad-ø:</b> 100 - 250 mm</p> <p><b>Tragfähigkeit:</b> 200 - 650 kg</p> <p><b>Temperaturbereich:</b> -25° - +80° C</p>	<p><b>BELAGSHÄRTE:</b> </p> <p><b>LAUFRIHE:</b> </p> <p><b>ROLLWIDERSTAND:</b> </p> <p><b>VERSCHEISSRESISTENZ:</b> </p>
ALTH/HTH	ROLLE	GEHÄUSE	EIGENSCHAFTEN
	<p><b>Laufbelag:</b> Hochwertiges Polyurethan-Elastomer</p> <p><b>Radkörper:</b> Aluminium-Druckguss, Farbe silber</p>	<p><b>Rad-ø:</b> 80 - 250 mm</p> <p><b>Tragfähigkeit:</b> 200 - 1250 kg</p> <p><b>Temperaturbereich:</b> -20° - +60° C</p>	<p><b>BELAGSHÄRTE:</b> </p> <p><b>LAUFRIHE:</b> </p> <p><b>ROLLWIDERSTAND:</b> </p> <p><b>VERSCHEISSRESISTENZ:</b> </p>
PATH	ROLLE	GEHÄUSE	EIGENSCHAFTEN
	<p><b>Laufbelag:</b> Hochwertiges thermoplastisches Polyurethan (TPU)</p> <p><b>Radkörper:</b> Hochwertiges Polyamid 6, bruchfest, Farbe silbergrau</p>	<p><b>Rad-ø:</b> 50 - 200 mm</p> <p><b>Tragfähigkeit:</b> 70 - 500 kg</p> <p><b>Temperaturbereich:</b> -20° - +70° C</p>	<p><b>BELAGSHÄRTE:</b> </p> <p><b>LAUFRIHE:</b> </p> <p><b>ROLLWIDERSTAND:</b> </p> <p><b>VERSCHEISSRESISTENZ:</b> </p>
POES	ROLLE	GEHÄUSE	EIGENSCHAFTEN
	<p><b>Laufbelag:</b> Hochwertiges Elastik-Vollgummi</p> <p><b>Radkörper:</b> Hochwertiges Polyamid 6, bruchfest, Farbe schwarz</p>	<p><b>Rad-ø:</b> 80 - 200 mm</p> <p><b>Tragfähigkeit:</b> 110 - 350 kg</p> <p><b>Temperaturbereich:</b> -20° - +80° C</p>	<p><b>BELAGSHÄRTE:</b> </p> <p><b>LAUFRIHE:</b> </p> <p><b>ROLLWIDERSTAND:</b> </p> <p><b>VERSCHEISSRESISTENZ:</b> </p>
ALES	ROLLE	GEHÄUSE	EIGENSCHAFTEN
	<p><b>Laufbelag:</b> Hochwertiges Elastik-Vollgummi "Blickle SoftMotion"</p> <p><b>Radkörper:</b> Aluminium-Druckguss, Farbe silber</p>	<p><b>Rad-ø:</b> 150 - 250 mm</p> <p><b>Tragfähigkeit:</b> 280 - 440 kg</p> <p><b>Temperaturbereich:</b> -20° - +80° C</p>	<p><b>BELAGSHÄRTE:</b> </p> <p><b>LAUFRIHE:</b> </p> <p><b>ROLLWIDERSTAND:</b> </p> <p><b>VERSCHEISSRESISTENZ:</b> </p>
PO/HPO/SPO	ROLLE	GEHÄUSE	EIGENSCHAFTEN
	<p><b>Laufbelag:</b> Hochwertiges Polyamid 6, bruchfest, sehr robuste Ausführung</p> <p><b>Radkörper:</b> Hochwertiges Polyamid 6, bruchfest</p>	<p><b>Rad-ø:</b> 50 - 300 mm</p> <p><b>Tragfähigkeit:</b> 75 - 2000 kg</p> <p><b>Temperaturbereich:</b> -20° - +80° C</p>	<p><b>BELAGSHÄRTE:</b> </p> <p><b>LAUFRIHE:</b> </p> <p><b>ROLLWIDERSTAND:</b> </p> <p><b>VERSCHEISSRESISTENZ:</b> </p>
POTHS	ROLLE	GEHÄUSE	EIGENSCHAFTEN
	<p><b>Laufbelag:</b> Hochwertiges thermoplastisches Polyurethan (TPU)</p> <p><b>Radkörper:</b> Hochwertiges Polyamid 6, bruchfest</p>	<p><b>Rad-ø:</b> 100 - 200 mm</p> <p><b>Tragfähigkeit:</b> 200 - 550 kg</p> <p><b>Temperaturbereich:</b> -20° - +70° C</p>	<p><b>BELAGSHÄRTE:</b> </p> <p><b>LAUFRIHE:</b> </p> <p><b>ROLLWIDERSTAND:</b> </p> <p><b>VERSCHEISSRESISTENZ:</b> </p>

## Rollen TPA

• Gehäuse aus Stahlblech gepresst, Radachse verschraubt, galvanisch verzinkt, blau passiviert, Cr6-frei

• Räder: Reifen: Standard-Vollgummi, Farbe schwarz, 80° Shore A, Felgen aus Stahlblech gepresst, mit Rollenlager, verzinkt-chromatiert

• Lagerart: Rollenlager



### Apparate-Lenkrollen mit Rückenloch LRA-TPA

• Lenkrollen-Gehäuse mit zweifacher Kugellagerung im Drehkranz

Typ	Rad-ø [mm]	Radbreite [mm]	Tragfähigkeit [kg]	Gesamthöhe [mm]	Platten-ø [mm]	Rückenloch-ø [mm]	Ausladung Lenkrolle [mm]	Bestell-Nr.	€/Stück
50G	50	19	50	69	43	11	25	<b>63 003 39</b>	<b>5,56</b>
75G	75	25	75	98	43	11	29	<b>63 003 40</b>	<b>7,37</b>
100G	100	25	70	121	43	11	33	<b>63 003 41</b>	<b>9,39</b>



### Apparate-Bockrollen mit Rückenloch BRA-TPA

Typ	Rad-ø [mm]	Radbreite [mm]	Tragfähigkeit [kg]	Gesamthöhe [mm]	Platten-ø [mm]	Rückenloch-ø [mm]	Bestell-Nr.	€/Stück
50G	50	19	50	69	43	11	<b>63 003 45</b>	<b>4,30</b>
75G	75	25	75	98	43	11	<b>63 003 46</b>	<b>6,30</b>



### Apparate-Lenkrollen mit Feststeller "stop-fix"/Rückenloch LRA-TPA

• Lenkrollen-Gehäuse mit zweifacher Kugellagerung im Drehkranz

Typ	Rad-ø [mm]	Radbreite [mm]	Tragfähigkeit [kg]	Gesamthöhe [mm]	Platten-ø [mm]	Rückenloch-ø [mm]	Ausladung Lenkrolle [mm]	Bestell-Nr.	€/Stück
50G-FI	50	19	50	69	43	11	25	<b>63 003 42</b>	<b>8,59</b>
75G-FI	75	25	75	98	43	11	29	<b>63 003 43</b>	<b>10,44</b>
100G-FI	100	25	70	121	43	11	33	<b>63 003 44</b>	<b>12,50</b>



### Apparate-Lenkrollen LPA-TPA mit Anschraubplatte

• Lenkrollen-Gehäuse mit zweifacher Kugellagerung im Drehkranz

Typ	Rad-ø [mm]	Radbreite [mm]	Tragfähigkeit [kg]	Gesamthöhe [mm]	Plattengröße [mm]	Schraublöcherentfernung [mm]	Schraubloch-ø [mm]	Ausladung Lenkrolle [mm]	Bestell-Nr.	€/Stück
50G	50	19	50	71	60 x 60	38 x 38/48 x 48	6,2	25	<b>63 003 47</b>	<b>6,10</b>
75G	75	25	75	100	60 x 60	38 x 38/48 x 48	6,2	29	<b>63 003 48</b>	<b>8,17</b>
100G	100	25	70	123	60 x 60	38 x 38/48 x 48	6,2	33	<b>63 003 49</b>	<b>9,99</b>



### Apparate-Bockrollen BPA-TPA mit Anschraubplatte

Typ	Rad-ø [mm]	Radbreite [mm]	Tragfähigkeit [kg]	Gesamthöhe [mm]	Plattengröße [mm]	Schraublöcherentfernung [mm]	Schraubloch-ø [mm]	Bestell-Nr.	€/Stück
50G	50	19	50	71	60 x 60	38 x 38/48 x 48	6,2	<b>63 003 53</b>	<b>6,69</b>
75G	75	25	75	100	60 x 60	38 x 38/48 x 48	6,2	<b>63 003 54</b>	<b>8,63</b>



### Apparate-Lenkrollen mit Feststeller "stop-fix" LPA-TPA

• Lenkrollen-Gehäuse mit zweifacher Kugellagerung im Drehkranz

Typ	Rad-ø [mm]	Radbreite [mm]	Tragfähigkeit [kg]	Gesamthöhe [mm]	Plattengröße [mm]	Schraublöcherentfernung [mm]	Schraubloch-ø [mm]	Ausladung Lenkrolle [mm]	Bestell-Nr.	€/Stück
50G-FI	50	19	50	71	60 x 60	38 x 38/48 x 48	6,2	25	<b>63 003 50</b>	<b>9,19</b>
75G-FI	75	25	75	100	60 x 60	38 x 38/48 x 48	6,2	29	<b>63 003 51</b>	<b>11,23</b>
100G-FI	100	25	70	123	60 x 60	38 x 38/48 x 48	6,2	33	<b>63 003 52</b>	<b>13,06</b>



### Räder mit thermoplastischem Gummi-Laufbelag TPA

• Laufbelag aus thermoplastischem Gummi, Farbe grau, spurlos, 85° Shore A.  
• Radkörper aus Polypropylen  
• Ersatzräder zu 63 003 39 – 63 003 54

Typ	Rad-ø [mm]	Radbreite [mm]	Tragfähigkeit [kg]	Achsloch-ø [mm]	Nabenlänge [mm]	Bestell-Nr.	€/Stück
50/8G	50	19	50	8	22	<b>63 003 36</b>	<b>1,61</b>
75/8G	75	25	75	8	29,5	<b>63 003 37</b>	<b>3,56</b>
100/8G	100	25	90	8	29,5	<b>63 003 38</b>	<b>4,87</b>



### Apparate-Lenkrollen mit Rückenloch LKRA-TPA

• Lenkgehäuse mit zweifacher Kugellagerung im Drehkranz  
• LKRA verstärkte Bauweise

Typ	Rad-ø [mm]	Radbreite [mm]	Tragfähigkeit [kg]	Gesamthöhe [mm]	Platten-ø [mm]	Rückenloch-ø [mm]	Ausladung Lenkrolle [mm]	Bestell-Nr.	€/Stück
80G	80	32	100	108	57	13	40	<b>63 000 00</b>	<b>19,66</b>
101G	100	32	110	133	57	13	40	<b>63 000 02</b>	<b>21,91</b>
126G	125	32	120	158	57	13	40	<b>63 000 04</b>	<b>25,03</b>



### Apparate-Lenkrollen mit Feststeller "stop fix"/Rückenloch LKRA-TPA

• Lenkgehäuse mit zweifacher Kugellagerung im Drehkranz  
• LKRA verstärkte Bauweise  
• Feststeller aus Stahl

Typ	Rad-ø [mm]	Radbreite [mm]	Tragfähigkeit [kg]	Gesamthöhe [mm]	Platten-ø [mm]	Rückenloch-ø [mm]	Ausladung Lenkrolle [mm]	Bestell-Nr.	€/Stück
80G-FI	80	32	100	108	57	13	40	<b>63 000 01</b>	<b>34,37</b>
101G-FI	100	32	110	133	57	13	40	<b>63 000 03</b>	<b>36,64</b>
126G-FI	125	32	120	158	57	13	40	<b>63 000 05</b>	<b>39,71</b>



## Rollen ALTH, schwere Ausführung

- Gehäuse: Aus starkem Stahlblech gepresst, mit zweifacher Kugellagerung, Radachse verschraubt, galvanisch verzinkt, blau passiviert, Cr6-frei

- Räder: Laufbelag aus Polyurethan Blickle Extrathane®, fest aufgegossen, 92° Shore A, elastisch abriebfest, Radkörper aus Alu-Druckguss, korrosionsbeständig,

- Lagerart: Kugellager



### Lenkrollen, LK-ALTH

Typ	Rad-ø [mm]	Radbreite [mm]	Tragfähigkeit [kg]	Gesamthöhe [mm]	Plattengröße [mm]	Schraublochentfernung [mm]	Schraubloch-ø [mm]	Ausladung Lenkrolle [mm]	Bestell-Nr.	€/Stück
100K-3	100	40	250	130	140 x 110	105 x 75-80	11	45	<b>63 004 21</b>	<b>71,63</b>
125K-3	125	40	350	155	140 x 110	105 x 75-80	11	48	<b>63 004 22</b>	<b>77,67</b>
160K	160	50	550	202	140 x 110	105 x 75-80	11	63	<b>63 004 23</b>	<b>132,61</b>
200K	200	50	600	245	140 x 110	105 x 75-80	11	65	<b>63 004 24</b>	<b>144,91</b>



### Lenkrollen mit Feststeller "stop-fix", LK-ALTH

Typ	Rad-ø [mm]	Radbreite [mm]	Tragfähigkeit [kg]	Gesamthöhe [mm]	Plattengröße [mm]	Schraublochentfernung [mm]	Schraubloch-ø [mm]	Ausladung Lenkrolle [mm]	Bestell-Nr.	€/Stück
100K-3-FI	100	40	250	130	140 x 110	105 x 75-80	11	45	<b>63 004 25</b>	<b>90,20</b>
125K-3-FI	125	40	350	155	140 x 110	105 x 75-80	11	48	<b>63 004 26</b>	<b>103,73</b>
160K-FI	160	50	550	202	140 x 110	105 x 75-80	11	63	<b>63 004 27</b>	<b>154,66</b>
200K-FI	200	50	600	245	140 x 110	105 x 75-80	11	65	<b>63 004 28</b>	<b>172,33</b>



### Bockrollen, BH-ALTH

Typ	Rad-ø [mm]	Radbreite [mm]	Tragfähigkeit [kg]	Gesamthöhe [mm]	Plattengröße [mm]	Schraublochentfernung [mm]	Schraubloch-ø [mm]	Bestell-Nr.	€/Stück
100K-3	100	40	250	140	140 x 110	105 x 75-80	11	<b>63 004 29</b>	<b>66,06</b>
125K-3	125	40	350	155	140 x 110	105 x 75-80	11	<b>63 004 30</b>	<b>74,04</b>
160K	160	50	550	202	140 x 110	105 x 75-80	11	<b>63 004 31</b>	<b>107,64</b>
200K	200	50	600	245	140 x 110	105 x 75-80	11	<b>63 004 32</b>	<b>127,04</b>



### Schwerlast-Räder mit Polyurethan-Laufbelag Blickle Extrathane®, Aluminium-Radkörper ALTH

- Laufbelag aus Polyurethan Blickle Extrathane®, fest aufgegossen, 92° Shore A, elastisch abriebfest, Radkörper aus Alu-Druckguss, korrosionsbeständig
- Ersatzräder zu 63 004 21 - 63 004 32

Typ	Rad-ø [mm]	Radbreite [mm]	Tragfähigkeit [kg]	Achsloch-ø [mm]	Nabenlänge [mm]	Bestell-Nr.	€/Stück
100/15K	100	40	250	15	45	<b>63 004 17</b>	<b>48,71</b>
125/15K	125	40	350	15	45	<b>63 004 18</b>	<b>57,47</b>
160/20K	160	50	550	20	60	<b>63 004 19</b>	<b>77,77</b>
200/20K	200	50	800	20	60	<b>63 004 20</b>	<b>96,50</b>

## Rollen POES

- Gehäuse: Aus Stahlblech gepresst, Radachse verschraubt, galvanisch verzinkt, blau passiviert, Cr6-frei

- Räder: Reifen Elastik-Vollgummi, geräusch arm, Farbe grau, 55° Shore A, spurlos

- Radkörper: Aus Polyamid, Farbe schwarz
- Lagerart: Kugellager



### Lenkrollen LE-POES

Typ	Radbreite [mm]	Tragfähigkeit [kg]	Gesamthöhe [mm]	Plattengröße [mm]	Schraublochentfernung [mm]	Schraubloch-ø [mm]	Ausladung Lenkrolle [mm]	Bestell-Nr.	€/Stück
100K-SG	40	150	125	100 x 85	80 x 60	9	36	<b>63 000 19</b>	<b>47,81</b>
125K-SG	40	150	150	100 x 85	80 x 60	9	40	<b>63 000 20</b>	<b>57,53</b>



### Lenkrolle mit Feststeller "stop-fix" LE-POES

Typ	Rad-ø [mm]	Radbreite [mm]	Tragfähigkeit [kg]	Gesamthöhe [mm]	Plattengröße [mm]	Schraublochentfernung [mm]	Schraubloch-ø [mm]	Ausladung Lenkrolle [mm]	Bestell-Nr.	€/Stück
100K-FI-SG	100	40	150	125	100 x 85	80 x 60	9	36	<b>63 000 25</b>	<b>66,81</b>
125K-FI-SG	125	40	150	150	100 x 85	80 x 60	9	40	<b>63 000 26</b>	<b>75,13</b>



### Bockrolle B-POES

Typ	Rad-ø [mm]	Radbreite [mm]	Tragfähigkeit [kg]	Gesamthöhe [mm]	Plattengröße [mm]	Schraublochentfernung [mm]	Schraubloch-ø [mm]	Bestell-Nr.	€/Stück
100K-SG	100	40	150	125	100 x 85	80 x 60	9	<b>63 000 22</b>	<b>41,14</b>
125K-SG	125	40	150	150	100 x 85	80 x 60	9	<b>63 000 23</b>	<b>51,10</b>

## Rollen PATH

- Gehäuse: Aus Stahlblech gepresst, Radachse verschraubt, galvanisch verzinkt, blau passiviert, Cr6-frei

- Räder: Laufbelag aus thermoplastischem Polyurethan, 94° Shore, dunkelgrau, spurlos, kontaktverfärbungsfrei

- Radkörper: Aus bruchfestem Polyamid 6, silbergrau
- Lagerart: Kugellager



### Lenkrollen mit Polyurethan-Laufbelag LE-PATH

- Lenkgehäuse mit zweifacher Kugellagerung im Drehkranz
- Mit Drehkranzabdichtung
- Minimales Drehkranzspiel

Typ	Rad-ø [mm]	Radbreite [mm]	Tragfähigkeit [kg]	Gesamthöhe [mm]	Plattengröße [mm]	Schraublochentfernung [mm]	Schraubloch-ø [mm]	Ausladung Lenkrolle [mm]	Bestell-Nr.	€/Stück
80 K-FK	80	32	150	102	100 x 85	80 x 60	9	38	<b>63 005 11</b>	<b>16,24</b>
100 K-FK	100	32	150	125	100 x 85	80 x 60	9	36	<b>63 005 12</b>	<b>20,99</b>
125 K-FK	125	32	150	150	100 x 85	80 x 60	9	40	<b>63 005 13</b>	<b>24,64</b>
160 K	160	40	300	195	140 x 110	105 x 75-80	11	54	<b>63 005 14</b>	<b>45,89</b>
200 K	200	40	300	235	140 x 110	105 x 75-80	11	54	<b>63 005 15</b>	<b>57,59</b>



### Lenkrollen Polyurethan LE-PATH mit Feststeller „stop-fix“

- Lenkgehäuse mit zweifacher Kugellagerung im Drehkranz
- Mit Drehkranzabdichtung
- Minimales Drehkranzspiel

Typ	Rad-ø [mm]	Radbreite [mm]	Tragfähigkeit [kg]	Gesamthöhe [mm]	Plattengröße [mm]	Schraublochentfernung [mm]	Schraubloch-ø [mm]	Ausladung Lenkrolle [mm]	Bestell-Nr.	€/Stück
80 K-FI-FK	80	32	150	102	100 x 85	80 x 60	9	38	<b>63 005 16</b>	<b>27,06</b>
100 K-FI-FK	100	32	150	125	100 x 85	80 x 60	9	36	<b>63 005 17</b>	<b>31,86</b>
125 K-FI-FK	125	32	150	150	100 x 85	80 x 60	9	40	<b>63 005 18</b>	<b>35,51</b>
160 K-FI	160	40	300	195	140 x 110	105 x 75-80	11	54	<b>63 005 19</b>	<b>56,11</b>
200 K-FI	200	40	300	235	140 x 110	105 x 75-80	11	54	<b>63 005 20</b>	<b>69,60</b>



### Bockrollen Polyurethan B-PATH

Typ	Rad-ø [mm]	Radbreite [mm]	Tragfähigkeit [kg]	Gesamthöhe [mm]	Plattengröße [mm]	Schraublochentfernung [mm]	Schraubloch-ø [mm]	Ausladung Lenkrolle [mm]	Bestell-Nr.	€/Stück
80 K	80	32	150	102	100 x 85	80 x 60	9	38	<b>63 005 21</b>	<b>13,70</b>
100 K-FK	100	32	150	125	100 x 85	80 x 60	9	36	<b>63 005 22</b>	<b>18,14</b>
125 K-FK	125	32	150	150	100 x 85	80 x 60	9	40	<b>63 005 23</b>	<b>21,60</b>
160 K	160	40	300	195	140 x 110	105 x 75-80	11	54	<b>63 005 24</b>	<b>44,44</b>
200 K	200	40	300	235	140 x 110	105 x 70-80	11	54	<b>63 005 25</b>	<b>56,61</b>



### Räder mit Polyurethan-Laufbelag, Polyamid-Radkörper PATH

- Laufbelag aus thermoplastischem Polyurethan, Härte 94° Shore A, geräuscharmer Lauf, geringer Roll- und Schwenkwidestand, bodenschonend, sehr abriebfest, Farbe dunkelgrau, spurlos, kontaktverfärbungsfrei
- Radkörper: Aus bruchfestem Polyamid 6, Farbe silbergrau
- Lagerart: Kugellager
- Ersatzräder zu 63 005 11 - 63 005 25

Typ	Rad-ø [mm]	Radbreite [mm]	Tragfähigkeit [kg]	Achsloch-ø [mm]	Nabenlänge [mm]	Bestell-Nr.	€/Stück
80/8 K-FK	80	32	150	8	36	<b>63 005 26</b>	<b>9,76</b>
100/8 K-FK	100	32	200	8	46	<b>63 005 27</b>	<b>14,57</b>
125/8 K-FK	125	32	250	8	46	<b>63 005 28</b>	<b>18,24</b>
160/20 K	160	40	400	20	60	<b>63 005 29</b>	<b>33,77</b>
200/20 K	200	40	500	20	60	<b>63 005 30</b>	<b>49,59</b>

## Rollen ALES

- Gehäuse: Aus Stahlblech gepresst, Radachse verschraubt, galvanisch verzinkt, blau passiviert, Cr6-frei

- Räder: Reifen Elastik-Vollgummi, geräuscharm, Farbe grau, 55° Shore A, spurlos

- Radkörper: Aus Aluminium Druckguss
- Lagerart: Kugellager



### Lenkrollen LE-ALES

Typ	Rad-ø [mm]	Radbreite [mm]	Tragfähigkeit [kg]	Gesamthöhe [mm]	Plattengröße [mm]	Schraublochentfernung [mm]	Schraubloch-ø [mm]	Ausladung Lenkrolle [mm]	Bestell-Nr.	€/Stück
150K-SG	150	50	280	190	140 x 110	150 x 75-80	11	54	<b>63 000 21</b>	<b>102,46</b>



### Lenkrollen mit Feststeller "stop-fix" LE-ALES

Typ	Rad-ø [mm]	Radbreite [mm]	Tragfähigkeit [kg]	Gesamthöhe [mm]	Plattengröße [mm]	Schraublochentfernung [mm]	Schraubloch-ø [mm]	Ausladung Lenkrolle [mm]	Bestell-Nr.	€/Stück
150K-FI-SG	150	50	280	190	140 x 110	105 x 75-80	11	54	<b>63 000 27</b>	<b>135,49</b>



### Bockrollen B-ALES

Typ	Rad-ø [mm]	Radbreite [mm]	Tragfähigkeit [kg]	Gesamthöhe [mm]	Plattengröße [mm]	Schraublochentfernung [mm]	Schraubloch-ø [mm]	Bestell-Nr.	€/Stück
150K-SG	150	50	280	190	140 x 100	105 x 75-80	11	<b>63 000 24</b>	<b>90,36</b>





## Rollen PO Edelstahl

- Gehäuse aus hochwertigem, rostfreiem Chromnickelstahl (Werkstoff-Nr. 1.4301/AISI 304) gepresst, Radachse verschraubt, Oberfläche gleitgeschliffen

- Räder aus hochwertigem Polyamid, Farbe natur-weiß, hohe Abriebfestigkeit, geringer Rollwiderstand, leichter Lauf auf glatten Böden, stoß- und schlagfest, korrosionsbeständig, hohe chemische Beständigkeit gegen Alkohol, Salze, Fette sowie gegen bestimmte Säuren und Laugen in verdünnter Konzentration

- Lagerart: Gleitlager



### Lenkrollen LEX-PO

- Lenkrollen-Gehäuse mit zweifacher Kugellagerung im Drehkranz
- Mit Drehkranzabdichtung
- Sämtliche Einbauteile wie Kugeln und Achsmaterial sind rost- und säurebeständig

Typ	Rad-ø [mm]	Radbreite [mm]	Tragfähigkeit [kg]	Gesamthöhe [mm]	Plattengröße [mm]	Schraublochentfernung [mm]	Schraubloch-ø [mm]	Ausladung Lenkrolle [mm]	Bestell-Nr.	€/Stück
80G	80	32	150	102	100 x 85	80 x 60	9	38	<b>63 004 53</b>	<b>33,47</b>
100G	100	37	150	125	100 x 85	80 x 60	9	36	<b>63 004 54</b>	<b>39,26</b>
125G	125	40	150	150	100 x 85	80 x 60	9	40	<b>63 004 55</b>	<b>42,83</b>
150G	150	50	300	190	140 x 110	105 x 75-80	11	54	<b>63 004 56</b>	<b>92,83</b>
200G	200	50	300	235	140 x 110	105 x 75-80	11	54	<b>63 004 57</b>	<b>101,70</b>



### Lenkrollen mit Feststeller "stop-fix" LEX-PO

- Lenkrollen-Gehäuse mit zweifacher Kugellagerung im Drehkranz
- Mit Drehkranzabdichtung
- Sämtliche Einbauteile wie Kugeln und Achsmaterial sind rost- und säurebeständig

Typ	Rad-ø [mm]	Radbreite [mm]	Tragfähigkeit [kg]	Gesamthöhe [mm]	Plattengröße [mm]	Schraublochentfernung [mm]	Schraubloch-ø [mm]	Ausladung Lenkrolle [mm]	Bestell-Nr.	€/Stück
80G-FI	80	32	150	102	100 x 85	80 x 60	9	38	<b>63 004 58</b>	<b>46,40</b>
100G-FI	100	37	150	125	100 x 85	80 x 60	9	36	<b>63 004 59</b>	<b>52,13</b>
125G-FI	125	40	150	150	100 x 85	80 x 60	9	40	<b>63 004 60</b>	<b>53,51</b>
150G-FI	150	50	300	190	140 x 110	105 x 75-80	11	54	<b>63 004 61</b>	<b>116,09</b>
200G-FI	200	50	300	235	140 x 110	105 x 75-80	11	54	<b>63 004 62</b>	<b>125,00</b>



### Bockrollen BX-PO

Typ	Rad-ø [mm]	Radbreite [mm]	Tragfähigkeit [kg]	Gesamthöhe [mm]	Plattengröße [mm]	Schraublochentfernung [mm]	Schraubloch-ø [mm]	Bestell-Nr.	€/Stück
80G	80	32	150	102	100 x 85	80 x 60	9	<b>63 004 63</b>	<b>21,53</b>
100G	100	37	150	125	100 x 85	80 x 60	9	<b>63 004 64</b>	<b>26,74</b>
125G	125	40	150	150	100 x 85	80 x 60	9	<b>63 004 65</b>	<b>32,33</b>
150G	150	50	300	190	140 x 110	105 x 75-80	11	<b>63 004 66</b>	<b>56,49</b>
200G	200	50	300	235	140 x 110	105 x 75-80	11	<b>63 004 67</b>	<b>69,94</b>

## Rollen POTHs

- Gehäuse: Aus Chromnickelstahl, sämtliche Einzelteile inkl. Achsmaterial sind rostbeständig, Oberfläche gleitgeschliffen

- Räder: Laufbelag aus hochwertigem thermoplastischem Polyurethan, Härte 80 Shore A, blau, spurlos, kontaktverfärbungsfrei

- Radkörper: Aus Polyamid, Farbe natur-weiß
- Lagerart: Gleitlager



### Lenkrollen LEX-POTHs

- Lenkrollen-Gehäuse mit zweifacher Kugellagerung
- Mit Drehkranzabdichtung

Typ	Rad-ø [mm]	Radbreite [mm]	Tragfähigkeit [kg]	Gesamthöhe [mm]	Plattengröße [mm]	Schraublochentfernung [mm]	Schraubloch-ø [mm]	Ausladung Lenkrolle [mm]	Bestell-Nr.	€/Stück
100G	100	35	150	125	100 x 85	80 x 60	9	36	<b>63 000 28</b>	<b>69,87</b>
125G	125	40	150	150	100 x 85	80 x 60	9	40	<b>63 000 29</b>	<b>84,83</b>



### Lenkrollen mit Feststeller "stop-fix" LEX-POTHs

- Lenkrollen-Gehäuse mit zweifacher Kugellagerung
- Mit Drehkranzabdichtung

Typ	Rad-ø [mm]	Radbreite [mm]	Tragfähigkeit [kg]	Gesamthöhe [mm]	Plattengröße [mm]	Schraublochentfernung [mm]	Schraubloch-ø [mm]	Ausladung Lenkrolle [mm]	Bestell-Nr.	€/Stück
100G-FI	100	35	150	125	100 x 85	80 x 60	9	36	<b>63 000 32</b>	<b>89,10</b>
125G-FI	125	40	150	150	100 x 85	80 x 60	9	40	<b>63 000 33</b>	<b>103,60</b>



### Bockrollen BX-POTHs

Typ	Rad-ø [mm]	Radbreite [mm]	Tragfähigkeit [kg]	Gesamthöhe [mm]	Plattengröße [mm]	Schraublochentfernung [mm]	Schraubloch-ø [mm]	Bestell-Nr.	€/Stück
125G	100	40	150	150	100 x 85	80 x 60	9	<b>63 000 30</b>	<b>52,09</b>
100G	100	35	150	125	100 x 85	80 x 60	9	<b>63 000 31</b>	<b>74,33</b>



## ZURR- UND SPANNURTE FÜR DEN PROFESSIONELLEN EINSATZ



### ROBUSTE VERARBEITUNG FÜR HANDWERK UND INDUSTRIE

Alle QUICKLOADER® Zurr- und Spanngurte zeichnen sich durch hervorragende Eigenschaften für den professionellen Gebrauch aus:

- Zugelassen nach DIN EN12195-2
- Gurt aus hochverstrecktem und PU-impregniertem Polyestergewebe
- Alle Metallteile aus rostfreiem Stahl

### Ratschenzurrgurt, zweiteilig Classic Heavy

- Mit Bügelhaken Stahl



Gurt [mm]	Fzul. daN [kg]	Bruchfestigkeit [kg]	Standardlänge [m]	Umfang [m]	Farbe	Bestell-Nr.	€/Stück
35	1000	2000	6		rot	83 027 22	14,10
50	2000	4000	9		rot	83 027 23	23,39

### Ratschenzurrgurt, zweiteilig Professional

- Mit Bügelhaken Stahl
- Mit Öffnungsflügel, verhindert das Verstopfen der Feststellbremse beim Anziehen eines zu lockeren Gurtes



Gurt [mm]	Fzul. daN [kg]	Bruchfestigkeit [kg]	Standardlänge [m]	Umfang [m]	Farbe	VPE [Stück]	Bestell-Nr.	€/VPE
25	450	900	5		rot	1	83 027 24	9,24
25	450	900	5		rot	2	83 027 25	17,56
35	1000	2000	6		rot	1	83 027 27	16,94
50	2000	4000	10		rot	1	83 027 28	27,29
50	2500	5000	10		rot	1	83 027 29	32,16

### Ratschenzurrgurt-Set, zweiteilig, Classic

- Beschichtete S-Haken
- Gummierter Ratschenhebel und Öffnungshebel
- VPE = 4 Stück



Gurt [mm]	Fzul. daN [kg]	Bruchfestigkeit [kg]	Standardlänge [m]	Umfang [m]	Farbe	Bestell-Nr.	€/Stück
25	250	400	4		rot	83 027 21	25,20

### Ratschenzurrgurt, zweiteilig Hybrid mit Magnet

- Mit Bügelhaken, beschichtet
- Gummierter Ratschenhebel und Öffnungshebel
- Mit Öffnungsflügel, verhindert das Verstopfen der Feststellbremse beim Anziehen eines zu lockeren Gurtes
- Mit 2 Magneten an Gurtband
  - Kein verrutschen der Haken beim Spannen.
  - Gurtband bleibt bei Lagerung aufgerollt



Gurt [mm]	Fzul. daN [kg]	Bruchfestigkeit [kg]	Standardlänge [m]	Umfang [m]	Farbe	Bestell-Nr.	€/Stück
25	600	1200	5,5		rot	83 027 30	19,14
35	1000	2000	6		rot	83 027 31	25,20

### Ratschenzurrgurt, zweiteilig, Rebel

- Gummierter Ratschenhebel und Öffnungshebel
- Mit Öffnungsflügel, verhindert das Verstopfen der Feststellbremse beim Anziehen eines zu lockeren Gurtes
- VPE = 2 Stück



83 027 33

Gurt [mm]	Fzul. daN [kg]	Bruchfestigkeit [kg]	Standardlänge [m]	Umfang [m]	Ausführung Haken	Farbe	Bestell-Nr.	€/VPE
25	400	800	4		S mit Clip	Camouflage Orange	83 027 33	25,20
29	600	1200	4,5		Karabiner	Metallic	83 027 34	38,30
29	750	1500	5		Bügel	Camouflage Braun	83 027 35	38,30

### Ratschenzurrgurt, zweiteilig, mit Magnet

- Mit Öffnungsflügel, verhindert das Verstopfen der Feststellbremse beim Anziehen eines zu lockeren Gurtes
- Farbe: rot
- Mit 2 Magneten an Gurtband
  - Kein verrutschen der Haken beim Spannen
  - Gurtband bleibt bei Lagerung aufgerollt



83 027 32

Gurt [mm]	Fzul. daN [kg]	Bruchfestigkeit [kg]	Standardlänge [m]	Umfang [m]	Ausführung Haken	Ausführung Hebel	Bestell-Nr.	€/Stück
25	450	900	6		Bügel-rostfrei	Stahl	83 027 26	12,10
25	400	800	5		S-beschichtet	gummiert	83 027 32	15,11



## Zurrgurt mit Aufrollmechanik, einteilig

- Automatischer Einzug, immer einsatzbereit, nie verknottet
- Beschichtete S-Haken
- Farbe: rot
- Mit Öffnungsflügel, verhindert das Verstopfen der Feststellbremse beim Anziehen eines zu lockeren Gurtes
- Verlängerter Entriegelungshebel, längerer Griff, kein Einklemmen der Finger mehr

Gurt [mm]	Fzul. daN [kg]	Bruchfestigkeit [kg]	Standardlänge Umfang [m]	Ausführung Haken	VPE [Stück]	Bestell-Nr.	€/VPE
25	400	800	4,2	S-Haken	1	83 027 36	22,50
25	400	800	4,2	S-Haken	2	83 027 37	41,86
25	600	1200	4,5	Bügel-Haken	1	83 027 38	30,70
25	600	1200	4,5	Bügel-Haken	2	83 027 39	55,83
35	1000	2000	5	Bügel-Haken	1	83 027 40	39,00
35	1000	2000	5	Bügel-Haken	2	83 027 41	68,27
50	2000	4000	8	Bügel-Haken	1	83 027 42	63,40



## Zurrgurt mit Aufrollmechanik, einteilig, Marine

- Automatischer Einzug, immer einsatzbereit, nie verknottet
- Mit S-Haken
- Mit Befestigungsschleife ohne Metallteile, verhindert zerkratzen
- Farbe: weiss, kein Farbübergang auf die Oberfläche des benützten Produkts
- Mit Öffnungsflügel, verhindert das Verstopfen der Feststellbremse beim Anziehen eines zu lockeren Gurtes
- Verlängerter Entriegelungshebel, längerer Griff; Kein Einklemmen der Finger mehr

Gurt [mm]	Fzul. daN [kg]	Bruchfestigkeit [kg]	Standardlänge Umfang [m]	Bestell-Nr.	€/Stück
25	400	600	4	83 027 43	36,46

## Trage-Zurrgurt mit Aufrollmechanik, einteilig, mit Tragegriff

- Automatischer Einzug, immer einsatzbereit, nie verknottet
- Zum Bündeln und Transportieren von z.B. Werkzeugkisten, Baustellenmaterialien, Baumstämmen
- Farbe: rot
- Mit Öffnungsflügel, verhindert das Verstopfen der Feststellbremse beim Anziehen eines zu lockeren Gurtes
- Tragegriff gummiert



Gurt [mm]	Tragfähigkeit [kg]	Bruchfestigkeit [kg]	Standardlänge Umfang [m]	Bestell-Nr.	€/Stück
25	20	200	2,5	83 027 53	23,14

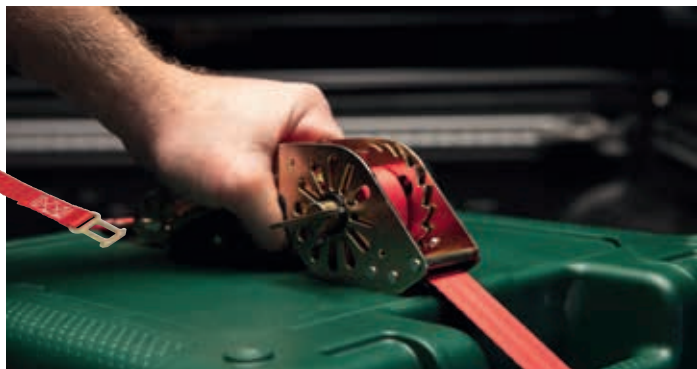

## Gurtklemmen-Zurrgurt, einteilig Cambuckle

- Mit Klemmschloss
- Große Einfädelloffnung
- Farbe: rot



Gurt [mm]	Fzul. daN [kg]	Bruchfestigkeit [kg]	Standardlänge Umfang [m]	VPE [Stück]	Bestell-Nr.	€/VPE
20	250	500	1,5	1	83 027 44	4,20
25	250	500	2,5	1	83 027 45	4,80
25	250	500	4	1	83 027 46	5,40
20	150	300	2,5	2	83 027 47	8,57
25	250	500	3	2	83 027 48	11,89
25	250	500	5	1	83 027 49	9,60
25	400	800	3	1	83 027 50	15,83
25	400	800	4	1	83 027 51	18,71

## Gurtklemmen-Zurrgurt, zweiteilig Cambuckle

- Mit Klemmschloss
- Beschichtete S-Haken
- Große Einfädelloffnung
- Farbe: rot



Gurt [mm]	Tragfähigkeit [kg]	Bruchfestigkeit [kg]	Standardlänge Umfang [m]	Bestell-Nr.
25	200	400	4	83 027 52

## Expander-/Gummiseile

- Material: PES UV-beständig, 100% Latex
- Spannkraft max. 12 kg
- Bruchfestigkeit: 45 kg

## Butterfly Flach

- Flaches Gummiseil
- Breite: 18 mm



Länge [mm]	Spannlänge max. [mm]	VPE/Stück	Bestell-Nr.	€/VPE
1000	2200	2	83 027 58	8,56
200-1400	3000	1	83 027 59	6,31

## Butterfly Rund

- Rundes Gummiseil
- 2 Haken mit Schmetterlingsgriff zur besseren Spannung
- ø: 8 mm
- VPE = 2 Stück



Länge [mm]	Spannlänge max. [mm]	Bestell-Nr.	€/VPE
800	1600	83 027 55	8,10
1000	2000	83 027 56	8,64
1200	2400	83 027 57	9,17

## Befestigungsriemen Strap

- Keine Haken oder Metallteile; dadurch keine Beschädigungen, Kratzer oder Verletzungen.
- Endlos verknüpfbar
- Material: Gummi, reiß- und verhärtungsfest
- Spannkraft max.: 15 kg
- Bruchfestigkeit: 50 kg
- Breite: 30 mm
- VPE = 2 Stück

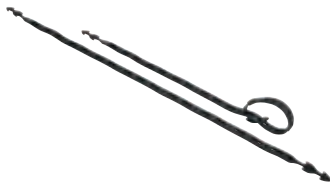

Länge [mm]	Spannlänge max. [mm]	Bestell-Nr.	€/VPE
1100	400-2000	83 027 60	14,04

## Zurranker mit D-Ring

- Zum anbringen von Befestigungspunkten an z.B. Anhängern, Lieferwagen, Pick-Ups
- Material: Stahl, verzinkt



Last max. [kg]	VPE/Stück	Bestell-Nr.	€/VPE
500	4	83 027 61	9,00
2500	2	83 027 62	9,00
5000	1	83 027 63	9,00

## Magnethalter für Zurrgurt

- Zum anbringen an Zurrgurten
- Kein verrutschen der Haken beim Spannen
- Gurtband bleibt bei Lagerung aufgerollt



für Gurtbreite [mm]	VPE/Stück	Bestell-Nr.	€/VPE
25	4	83 027 64	6,71
35	2	83 027 65	6,71

## Bungee mit Karabiner

- Rundes Gummiseil
- 2 Karabiner für sicheren Halt
- ø: 8 mm



Länge [mm]	Spannlänge max. [mm]	Bestell-Nr.	€/Stück
800	1600	83 027 54	5,40



## Lastsicherungsset Gala-Bau/Dachdecker, 21-teilig

### Bestehend aus:

- 1 x Container-Netz, knotenlos, 2,5 x 3,5 m
- 2 x Ratschenzurrurt, zweiteilig, 35 mm, 1000 daN, Länge 6,0 m
- 2 x Ratschenzurrurt, einteilig, 35 mm, 2000 daN, Länge 6,0 m
- 8 x Kantenschutzzecke für 50 mm Band
- 8 x Antirutschmatte 180 x 120 x 8 mm
- 1 x Sporttasche

Bestell-Nr.	€/Set
83 022 49	114,26



## Lastsicherungs-Set Allround, 26-teilig

### Bestehend aus:

- 2 x Zurrurt mit Gurtklemme 25 mm, 250daN, Länge 4,0m
- 2 x Ratschenzurrurt, einteilig, 25 mm, 700 daN, Länge 4,0 m
- 2 x Zurrurt, einteilig, 35 mm, 2000 daN, Länge 6,0 m
- 2 x Ratschenzurrurt, zweiteilig, 25 mm, 250 daN, Länge 4,0 m
- 2 x Ratschenzurrurt, zweiteilig, 35 mm, 1000 daN, Länge 6,0 m
- 4 x Ratschenzurrurt, zweiteilig, 55 mm, 2500 daN, Länge 8,0 m
- 4 x Kantenschutzzecke für 50 mm Band
- 8 x Antirutschmatte 180 x 120 x 8 mm
- 1 x Sporttasche

Bestell-Nr.	€/Set
83 021 74	162,64

## Ratschenzurrurt, einteilig

- DIN EN12195-2
- Galvanisierte Druckratsche mit Handhebelsicherung
- Hochverstrecktes Polyestergerewebe
- PU-imprägniert



Gurt [mm]	Farbe	Fzul. daN [kg]	Standardlänge Umfang [m]	Bestell-Nr.	€/Stück
25	rot	500	4,0	83 001 63	4,61
25	rot	500	6,0	83 001 66	5,51
25	blau	1000	4,0	83 001 64	6,54
25	blau	1000	6,0	83 001 67	7,91
35	grün	2000	4,0	83 001 65	8,71
35	grün	2000	6,0	83 001 68	10,20
35	grün	2000	8,0	83 001 70	11,73
50	blau	4000	6,0	83 001 69	13,73
50	blau	4000	8,0	83 001 71	15,04
50	blau	4000	10,0	83 022 31	17,61
50	blau	4000	12,0	83 022 32	18,86
50	blau	4000	15,0	83 022 33	21,73

## Ratschenzurrurt, zweiteilig

- DIN EN12195-2
- Mit Profilhaken
- Galvanisierte Druckratsche mit Handhebelsicherung
- Hochverstrecktes Polyestergerewebe
- PU-imprägniert



Gurt [mm]	Farbe	Fzul. daN [kg]	Standardlänge Umfang [m]	Bestell-Nr.	€/Stück
35	grün	1000	5,0	83 001 72	12,66
35	grün	1000	6,0	83 001 73	12,89
35	grün	1000	8,0	83 001 75	13,76
35	grün	1000	4,0	83 022 52	11,90
50	blau	2000	6,0	83 001 74	17,34
50	blau	2000	8,0	83 001 76	18,64
50	blau	2000	10,0	83 022 34	19,96
50	blau	2000	12,0	83 022 35	25,40
50	blau	2000	15,0	83 022 36	29,41

## Langhebel-Ratschenzurrurt, einteilig

- DIN EN12195-2
- Langer Spannhel (350 mm), 4 Zahnräder, dadurch leichte Übersetzung
- Galvanisierte Druckratsche mit Handhebelsicherung
- Hochverstrecktes Polyestergerewebe
- PU-imprägniert



Gurt [mm]	Farbe	Fzul. daN [kg]	Standardlänge Umfang [m]	Bestell-Nr.	€/Stück
50	Orange	5000	10,0	83 022 43	38,83
50	Orange	5000	12,0	83 022 44	41,53
50	Orange	5000	15,0	83 022 45	45,57

## Langhebel-Ratschenzurrurt, zweiteilig

- DIN EN12195-2
- Langer Spannhel (350 mm), 4 Zahnräder, dadurch leichte Übersetzung
- Mit Profilhaken
- Galvanisierte Druckratsche mit Handhebelsicherung
- Hochverstrecktes Polyestergerewebe
- PU-imprägniert



Gurt [mm]	Farbe	Fzul. daN [kg]	Standardlänge Umfang [m]	Bestell-Nr.	€/Stück
50	Orange	2500	10,0	83 022 46	42,11
50	Orange	2500	12,0	83 022 47	44,83
50	Orange	2500	15,0	83 022 48	48,89

## Schnellspann-Ratschenzurrurt, einteilig

- DIN EN12195-2
- Seitliche Öffnung zum Einlegen der Wickelwelle, zeitaufwendiges Gurtband einziehen entfällt
- Galvanisierte Druckratsche mit Handhebelsicherung
- Hochverstrecktes Polyestergerewebe
- PU-imprägniert



Gurt [mm]	Farbe	Fzul. daN [kg]	Standardlänge Umfang [m]	Info	Bestell-Nr.	€/Stück
50	Orange	2000	10,0		83 022 37	40,56
50	Orange	5000	12,0		83 022 38	45,31
50	Orange	5000	15,0		83 022 39	52,37

## Schnellspann-Ratschenzurrurt, zweiteilig

- DIN EN12195-2
- Seitliche Öffnung zum Einlegen der Wickelwelle, zeitaufwendiges Gurtband einziehen entfällt
- Mit Profilhaken
- Galvanisierte Druckratsche mit Handhebelsicherung
- Hochverstrecktes Polyestergerewebe
- PU-imprägniert



Gurt [mm]	Farbe	Fzul. daN [kg]	Standardlänge Umfang [m]	Bestell-Nr.	€/Stück
50	Orange	2500	10,0	83 022 40	48,40
50	Orange	2500	12,0	83 022 41	51,96
50	Orange	2500	15,0	83 022 42	59,00



## Rundschlingen

- Aus Polyester DIN EN 1492-2
- Einfachmantel
- Farbcodierung
- Unverwechselbare Tonnenstreifen



### Rundschlingen-Set, 20-teilig

- **Bestehend aus:**
- je 2 x Rundschlinge 1000 kg, Länge 1,0 m, 3,0 m
- je 4 x Rundschlinge 1000 kg, Länge 2,0 m, 4,0 m
- je 2 x Rundschlinge 2000 kg, Länge 2,0 m, 4,0 m, 6,0 m
- 2 x Rundschlinge 3000 kg, Länge 4,0 m (Länge = Umfang)
- 1 x Sporttasche

Bestell-Nr. €/Set  
**83 022 50 137,33**



### Hebezeug-Montage-Set, 7-teilig

- **Bestehend aus:**
- 1 x Rundschlinge 1000 kg, Länge 1,0 m
- 1 x Rundschlinge 1000 kg, Länge 2,0 m
- 2 x Schäkel hochfest, 2000 kg, geschweißt, Form A, mit Augbolzen
- 1 x Stirnflaszug 1000 kg, mit Kette verzinkt, Hubhöhe 3,0 m
- 1 x Trägerklammer 1000 kg, für Flanschbreite 75-230 mm
- 1 x Sporttasche

Bestell-Nr. €/Set  
**83 026 87 314,97**

## Rundschlingen



Tragkraft einfach [t]	Farbe	L1 [m]	Umfang [m]	Bestell-Nr.	€/Stück
1	violett	1	2	83 001 45	6,27
1	violett	2	4	83 001 49	9,99
2	grün	1	2	83 001 46	7,81
2	grün	2	4	83 001 50	12,93
3	gelb	1	2	83 001 47	10,04
3	gelb	2	4	83 001 51	16,91
4	grau	1,5	3	83 001 48	16,16
4	grau	3	6	83 001 52	27,49
1	violett	1,5	3	83 021 80	7,84
1	violett	3	6	83 021 81	13,27
2	grün	1,5	3	83 021 82	10,03
2	grün	3	6	83 021 83	17,37
2	grün	4	8	83 021 84	22,27
3	gelb	1,5	3	83 021 85	13,06
3	gelb	3	6	83 021 86	22,99
3	gelb	4	8	83 021 87	29,63
4	grau	2	4	83 021 88	19,61
4	grau	4	8	83 021 89	35,47

## Drahtseillastschlingen

- Mit Fasereinlage und Alu-Verpressung DIN EN 13414
- Mit Schlaufen

Tragfähigkeit [kg] bei Neigungswinkel 0°	Seil-Nenn-ø [mm]	Länge [m]	Bestell-Nr.	€/Stück
1000	10	1	83 839 79	17,13
1000	10	2	83 839 80	20,06
1500	12	1	83 839 81	20,83
1500	12	2	83 839 82	25,06
2000	14	2	83 839 83	30,16
1000	10	3	83 022 05	22,24
1000	10	4	83 022 06	25,09
1000	10	5	83 022 07	27,93
1500	12	3	83 022 08	28,29
1500	12	4	83 022 09	32,39
1500	12	5	83 022 10	36,46

- PU-Imprägnierung
- Ohne Seitennaht

- Tragkraftkennzeichnung



### Rundschlingen-Set, 16-teilig

- **Bestehend aus:**
- 2 x Rundschlinge 1000 kg, Länge 2,0 m
- 2 x Rundschlinge 1000 kg, Länge 4,0 m
- 2 x Rundschlinge 2000 kg, Länge 4,0 m
- 2 x Rundschlinge 2000 kg, Länge 6,0 m
- 2 x Rundschlinge 3000 kg, Länge 4,0 m
- 2 x Rundschlinge 3000 kg, Länge 6,0 m (Länge = Umfang)
- 1 x Universalhaken UVH, 1000 kg
- 1 x Universalhaken UVH, 2000 kg
- 1 x Universalhaken UVH, 3000 kg
- 1 x Sporttasche

Bestell-Nr. €/Set  
**83 003 21 264,26**



### Abschlepp-Set, 4-teilig

- **Bestehend aus:**
- 1 x Abschleppschlinge für Radfahrzeuge, zGG 15000 kg, Bruchkraft 35000 daN, beidseitig verstärkte Schlaufen 200 mm lang, mittig mit Warnfahne, Nutzlänge 5 m
- 2 x Schäkel hochfest, 8500 kg, geschweißt, Form C, mit Bolzen, Mutter und Splint
- 1 x Sporttasche

Bestell-Nr. €/Set  
**83 026 88 142,59**

## Hebebänder



Breite x Stärke [mm]	Farbe	Tragkraft einfach [t]	Standard-Nutzlänge [m]	Bestell-Nr.	€/Stück
50 x 6	violett	1	2,0	83 001 56	11,11
50 x 6	violett	1	5,0	83 001 61	19,16
75 x 9	grün	2	2,0	83 001 57	17,64
75 x 9	grün	2	4,0	83 001 59	27,79
100 x 9	gelb	3	3,0	83 001 58	35,49
100 x 9	gelb	3	4,0	83 001 60	42,80
30 x 7	violett	1	2,0	83 021 90	10,73
30 x 7	violett	1	3,0	83 021 91	13,33
30 x 7	violett	1	4,0	83 021 92	15,94
30 x 7	violett	1	5,0	83 021 93	18,51
60 x 7	grün	2	2,0	83 021 94	17,07
60 x 7	grün	2	3,0	83 021 95	22,00
60 x 7	grün	2	4,0	83 021 96	26,89
60 x 7	grün	2	5,0	83 021 97	31,80
90 x 7	gelb	3	2,0	83 021 98	27,01
90 x 7	gelb	3	3,0	83 021 99	34,31
90 x 7	gelb	3	4,0	83 022 00	41,60
90 x 7	gelb	3	5,0	83 022 01	48,89
120 x 7	grau	4	2,0	83 022 02	41,60
120 x 7	grau	4	4,0	83 022 03	63,37
120 x 7	grau	4	6,0	83 022 04	85,14

## Drahtseillastschlingen mit Gleithaken

- Mit Fasereinlage und Alu-Verpressung DIN EN 13414
- Mit Schlaufe und Gleithaken

Tragfähigkeit [kg] bei ...	Seil-Nenn-ø [mm]	Länge [m]	Bestell-Nr.	€/Stück
800	10	1	83 022 11	44,13
800	10	2	83 022 12	46,84
800	10	3	83 022 13	49,57
800	10	4	83 022 14	52,29
800	10	5	83 022 15	55,00
1200	12	1	83 022 16	48,44
1200	12	2	83 022 17	52,51
1200	12	3	83 022 18	56,60
1200	12	4	83 022 19	60,67
1200	12	5	83 022 20	64,76





## Textile Anschlagketten

- Material: 100% Dyneema, dadurch bis zu 85% leichter als konventionelle Zurrketten
- Leicht verkürzbar, nicht elektrisch leitend

- Tragfähigkeit (kg): 0-45° = 7.000, 45-60° = 5.000
- Aufhängeglied: 180 x 100 mm mit Ösenhaken

- Verkürzungselement: Schäkel hochfest, geschweißt mit Augbolzen
- Gurtbandbreite (mm): 25



## 1-Strang

Länge [m]	Info	Bestell-Nr.	€/Stück
2		83 026 25	365,46
3		83 026 26	514,97

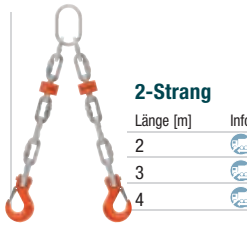

## 2-Strang

Länge [m]	Info	Bestell-Nr.	€/Stück
2		83 026 27	655,57
3		83 026 28	942,16
4		83 026 29	1.228,76



## 3-Strang

Länge [m]	Info	Bestell-Nr.	€/Stück
2		83 026 30	976,50
3		83 026 31	1.354,11
4		83 026 32	1.749,30



## Ösenhaken OS-DD

- DIN EN1677
- Güteklasse 8
- Mit Sicherheitsfalle

Nenngröße	Tragfähigkeit [t]	L [mm]	B [mm]	E [mm]	G [mm]	Bestell-Nr.	€/Stück
6-8	1,12	81	22	21	14	83 021 53	17,10
6-8	2	109	25	24,5	24	83 021 54	18,36
8-8	3,15	137	33	34	24	83 021 55	21,07
8-8	5,30	173	40	42	38	83 021 56	35,13



## Gabelkopfhaken GS-DD

- DIN EN1677
- Güteklasse 8
- Mit Sicherheitsfalle

Nenngröße	Tragfähigkeit [t]	L [mm]	P1 [mm]	Bestell-Nr.	€/Stück
6-8	1,12	82	20	83 021 70	26,59
8-8	2	98	25	83 021 71	28,67
10-8	3,15	121	33	83 021 72	35,36



## Rundschlingen- und Hebebandhaken

- Gem. Europäischem Farbcode nach DIN EN 1492/1+2
- Für Schnürring und Gehängeinsatz
- Mit Sicherheitsfalle

Farbe	Tragfähigkeit [t]	a [mm]	b [mm]	c [mm]	d [mm]	T2 [mm]	Info	Bestell-Nr.	€/Stück
Violett	1	57	117	8,5	24	0,45		83 021 49	49,03
Grün	2	72	143	10,5	28	0,90		83 021 50	62,01
Gelb	3	87	168	12,0	30	1,48		83 021 51	90,84
Grau	4	133	223	40,5	50	4,53		83 021 52	165,80



## Kuppelglieder

- DIN EN1677
- Güteklasse 8

Nenngröße	Tragfähigkeit [t]	K [mm]	A [mm]	B [mm]	Bestell-Nr.	€/Stück
6-8	1,12	42	15	16	83 021 67	14,21
8-8	2	60,5	20,5	21	83 021 68	18,53
10-8	3,15	68	25	27	83 021 69	19,16

## Stahlwinde mit Rollenkurbel

- Mit Rollenkurbel klappbar
- Sichere und verlässliche Verzahnung
- Doppelsperklinke für Schnellere Bremswirkung
- Leichtgängiges Getriebe
- 2-Punkt Aufhängung
- Gefertigt nach DIN 7355



Tragfähigkeit [kg]	Bauhöhe [mm]	Hubhöhe [mm]	Klauenhöhe in tiefster Stellung [mm]	Gewicht [kg]	Bestell-Nr.	€/Stück
1500	605	300	55	10,7	80 861 44	276,07
3000	720	355	60	21,3	80 861 45	315,51
5000	730	350	70	27	83 027 02	376,14

## Handhebelzug

- Verzinkte Lastkette nach DIN-EN 818-7
- Stabiles Präzisionsgetriebe
- Lastdruckbremse mit Kettenlauf
- Haken mit Sicherung, 360° drehbar
- Freischaltung zum schnellen Durchziehen der unbelasteten Kette



Tragfähigkeit [t]	Anzahl der Laststränge	Normalhub [m]	Gewicht mit Kette [ca. kg]	Bestell-Nr.	€/Stück
0,25	1	1,5	2,0	80 124 47	119,76
0,50	1	1,5	5,0	80 124 48	185,06
0,75	1	1,5	7,0	80 124 49	172,07
1,50	1	1,5	11,0	80 124 50	211,50
3,00	1	1,5	20,0	80 124 51	362,09

## Elektrokettenzug 910 EQ

- Steuerspannung (V): 24
- Betriebsspannung (V/50Hz): 400
- Frequenzrichter
- Überlastschutz durch Rutschkupplung/Karbon
- Betriebsstunden- und Lastspielzähler
- Hubendechalter Heben/Senken, einstellbare Geschwindigkeit
- Lastkette vernickelt
- 1 Kettenstrang
- FEM-Gruppe: 3Am



Tragkraft [kg]	Hubgeschwindigkeit [m/min]	Bauhöhe [mm]	Gewicht [kg]	Info	Bestell-Nr.	€/Stück
125	17,0/2,8	395	30		83 027 03	2.387,61
250	10,0/1,7	395	30		83 027 04	2.334,81
500	7,6/1,3	410	32		83 027 05	2.774,50
1000	7,1/1,2	465	42		83 027 06	3.647,76

## Federzug 9600

- Biegsames Stahldrahtseil
- Material Gehäuse: Aluminium Druckguss
- Stufenlose Einstellung des Traglastbereiches und des Seilhubes
- Mit Seilstopper und Montage-Karabinerhaken
- 2-Punkt Aufhängung
- Tragfähigkeiten bis 2kg mit Handrad, ab 4kg mit Absturzsicherung bei Federbruch



Tragfähigkeit [kg]	Seillänge [m]	Seil ø [mm]	Gewicht [kg]	Bestell-Nr.	€/VPE
0,4 - 1,0	1,6	2	0,6	83 026 95	64,37
1,0 - 2,0	1,6	2	0,7	83 026 96	70,09
2,0 - 4,0	2,5	2,5	2,9	83 026 97	188,80
4,0 - 6,0	2,5	2,5	3,0	83 026 98	197,40
6,0 - 8,0	2,5	2,5	3,1	83 026 99	201,69
8,0 - 10	2,5	2,5	3,2	83 027 00	204,54
10 - 14	2,5	2,5	3,5	83 027 01	215,99

## Hebezeuge Rechteckprofil

- Mit abriebfestem Schutzbelag an den Greifbacken
- **Achtung: Transportgut muss öl- und fettfrei sein!**
- Mit selbsttätigem Offenhaltebel



Tragfähigkeit [kg]	Greifweite [mm]	Gewicht [kg]	Bestell-Nr.	€/Stück
250	50-125	12	<b>83 021 58</b>	<b>1.291,86</b>
250	115-260	14	<b>83 021 57</b>	<b>1.130,37</b>
500	150-260	16	<b>83 021 59</b>	<b>1.225,21</b>
501	250-500	22	<b>83 021 60</b>	<b>1.295,69</b>

### Stahldraht verzinkt



ø [mm]	VPE	Bestell-Nr.	€/VPE
1,0	400 lfm.	<b>94 051 88</b>	<b>14,67</b>
1,2	280 lfm.	<b>94 051 89</b>	<b>14,21</b>
1,6	150 lfm.	<b>94 051 90</b>	<b>13,24</b>
2,0	200 lfm.	<b>94 051 91</b>	<b>20,94</b>
2,5	125 lfm.	<b>94 051 93</b>	<b>24,43</b>

### Stahldraht kunststoffummantelt



ø [mm]	VPE	Bestell-Nr.	€/VPE
2,0	100 lfm.	<b>94 108 68</b>	<b>7,91</b>
3,1	110 lfm.	<b>94 108 69</b>	<b>12,20</b>
3,8	110 lfm.	<b>94 108 70</b>	<b>17,64</b>

### Drahtspanner

- Größe: 2
- Länge: 100 mm



Typ	Bestell-Nr.	€/Stück	VPE	€/Stück/VPE
Verzinkt	<b>94 051 94</b>	<b>1,10</b>	<b>10</b>	<b>1,04</b>
Grün	<b>94 108 71</b>	<b>1,26</b>	<b>10</b>	<b>1,19</b>



### Rundlitzenseile

- Aus Stahldraht mit Fasereinlage (FE)
- Länge: 25 m
- DIN 3055: ø 3 und 4 mm
- DIN 3060: ø 5 und 6 mm

Seil ø [mm]	Rechnerische Bruchkraft [kN]	Mindest Bruchkraft [kN]	Querschnitt	Bestell-Nr.	€/Rolle
3	5,8	5,2	6 x 7	<b>94 045 74</b>	<b>20,41</b>
4	10,5	9,4	6 x 7	<b>94 045 75</b>	<b>22,86</b>
5	15,80	13,6	6 x 19	<b>94 045 76</b>	<b>31,00</b>
6	22,80	19,6	6 x 19	<b>94 045 77</b>	<b>41,73</b>

### Spannschloss Edelstahl A4



#### mit 2 Ösen



Gewinde d	d2 [mm]	l1 [mm]	l2 [mm]	Bestell-Nr.	€/Stück
M6	10	150	90	<b>94 124 62</b>	<b>1,89</b>
M8	14	200	120	<b>94 124 63</b>	<b>3,11</b>
M10	16	240	150	<b>94 124 64</b>	<b>4,83</b>
M12	18	310	200	<b>94 124 65</b>	<b>8,36</b>



#### mit 2 Haken

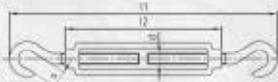

Gewinde d	d2 [mm]	l1 [mm]	l2 [mm]	Bestell-Nr.	€/Stück
M 6	9	150	90	<b>94 124 66</b>	<b>1,61</b>
M 8	11	200	120	<b>94 124 67</b>	<b>2,84</b>
M 10	12	240	150	<b>94 124 68</b>	<b>4,80</b>
M 12	14	310	200	<b>94 124 69</b>	<b>8,36</b>



#### mit Öse und Haken



Gewinde d	d2 [mm]	s [mm]	l1 [mm]	l2 [mm]	Bestell-Nr.	€/Stück
M 6	10	9	150	90	<b>94 124 70</b>	<b>1,66</b>
M 8	14	11	200	120	<b>94 124 71</b>	<b>3,03</b>
M 10	16	12	240	150	<b>94 124 72</b>	<b>5,19</b>
M 12	18	14	310	200	<b>94 124 73</b>	<b>8,26</b>



### Klemmen Simplex

- Galvanisch verzinkt
- Werkstoff St 37
- Mit 1 Schraube



für Seil-ø [mm]	Gewinde	Länge [mm]	Bestell-Nr.	€/Stück
4	M5	20	<b>94 061 77</b>	<b>0,30</b>
6	M6	30	<b>94 061 78</b>	<b>0,51</b>
8	M8	37	<b>94 061 79</b>	<b>0,99</b>



### Klemmen Duplex

- Galvanisch verzinkt
- Werkstoff St 37
- Mit 2 Schrauben



für Seil-ø [mm]	Gewinde	Länge [mm]	Bestell-Nr.	€/Stück
4	M5	40	<b>94 061 80</b>	<b>0,81</b>
6	M6	60	<b>94 061 81</b>	<b>0,94</b>
8	M8	75	<b>94 061 82</b>	<b>1,84</b>
10	M10	95	<b>94 061 83</b>	<b>5,07</b>



### Drahtseilklemmen

- Früher DIN 741
- Verzinkt

für Seil-ø [mm]	Nenngröße [Zoll]	Gewinde	VPE	Bestell-Nr.	€/VPE
3	1/8	M4	100	<b>94 045 82</b>	<b>9,16</b>
5	3/16	M5	100	<b>94 045 83</b>	<b>10,76</b>
6,5	1/4	M5	100	<b>94 045 84</b>	<b>10,29</b>
8	5/16	M6	1	<b>94 061 72</b>	<b>0,47</b>
10	3/8	M8	1	<b>94 061 73</b>	<b>0,64</b>
13	1/2	M10	1	<b>94 061 74</b>	<b>1,20</b>
14	9/16	M10	1	<b>94 061 75</b>	<b>1,37</b>
16	5/8	M12	1	<b>94 061 76</b>	<b>1,89</b>

## INFO

Weiteres Zubehör finden Sie in unserem Online-Shop unter [www.weinmann-schanz.de](http://www.weinmann-schanz.de)

## GEWA-Faserseil

- Polyamid EN 696 (DIN 83 330)
- Form E - geflochten
- Farbe weiß

Seil-Nenn-Ø [mm]	Gewicht kg/100 [m]	Seil-Mindestbruchkraft [daN]	Länge [m]	Bestell-Nr.	€/Stück
4	0,90	270	10	<b>94 061 46</b>	<b>8,50</b>
4	0,90	270	25	<b>94 061 13</b>	<b>14,54</b>
4	0,90	270	50	<b>94 060 80</b>	<b>24,96</b>
4	0,90	270	100	<b>94 060 47</b>	<b>43,89</b>
6	2,00	610	10	<b>94 061 47</b>	<b>10,41</b>
6	2,00	610	25	<b>94 061 14</b>	<b>19,20</b>
6	2,00	610	50	<b>94 060 81</b>	<b>34,29</b>
6	2,00	610	100	<b>94 060 48</b>	<b>62,81</b>
8	3,60	1090	10	<b>94 061 48</b>	<b>13,73</b>
8	3,60	1090	25	<b>94 061 15</b>	<b>28,60</b>



Seil-Nenn-Ø [mm]	Gewicht kg/100 [m]	Seil-Mindestbruchkraft [daN]	Länge [m]	Bestell-Nr.	€/Stück
8	3,60	1090	50	<b>94 060 82</b>	<b>53,83</b>
10	5,60	1670	10	<b>94 061 49</b>	<b>20,57</b>
10	5,60	1670	25	<b>94 061 16</b>	<b>44,71</b>
10	5,60	1670	50	<b>94 060 83</b>	<b>85,31</b>
12	8,10	2430	10	<b>94 061 50</b>	<b>26,87</b>
12	8,10	2430	25	<b>94 061 17</b>	<b>63,60</b>
14	11,00	3140	10	<b>94 061 51</b>	<b>34,84</b>
14	11,00	3140	25	<b>94 061 18</b>	<b>81,07</b>
16	14,30	4260	10	<b>94 061 52</b>	<b>43,34</b>

## GEWA Faserseil

- Hanf EN 1261 (DIN 83 325)
- Form A - gedreht
- Trossenschlag, 3-litzig
- Farbe braun-beige

Seil-Nenn-Ø [mm]	Gewicht kg/100 [m]	Seil-Mindestbruchkraft [daN]	Länge [m]	Bestell-Nr.	€/Stück
4	1,2	130	25	<b>94 061 06</b>	<b>17,87</b>
4	1,2	130	50	<b>94 060 73</b>	<b>29,51</b>
4	1,2	130	100	<b>94 060 40</b>	<b>53,47</b>
6	2,7	285	25	<b>94 061 07</b>	<b>32,20</b>
6	2,7	285	50	<b>94 060 74</b>	<b>56,20</b>
8	4,7	500	25	<b>94 061 08</b>	<b>43,09</b>
8	4,7	500	50	<b>94 060 75</b>	<b>78,76</b>



Seil-Nenn-Ø [mm]	Gewicht kg/100 [m]	Seil-Mindestbruchkraft [daN]	Länge [m]	Bestell-Nr.	€/Stück
10	7,4	780	25	<b>94 061 09</b>	<b>58,94</b>
12	11,1	1165	10	<b>94 061 43</b>	<b>37,56</b>
12	11,1	1165	25	<b>94 061 10</b>	<b>81,59</b>
14	14,1	1485	10	<b>94 061 44</b>	<b>50,90</b>
14	14,1	1485	25	<b>94 061 11</b>	<b>108,10</b>
16	18,5	1960	10	<b>94 061 45</b>	<b>58,31</b>
16	18,5	1960	25	<b>94 061 12</b>	<b>126,61</b>

## GEWA-Faserseil

- Polyamid EN 696 (DIN 83 330)
- Form A - gedreht
- Trossenschlag, 3-litzig
- Farbe weiß

Seil-Nenn-Ø [mm]	Gewicht kg/100 [m]	Seil-Mindestbruchkraft [daN]	Länge [m]	Bestell-Nr.	€/Stück
4	1,05	315	10	<b>94 061 53</b>	<b>10,97</b>
4	1,05	315	25	<b>94 061 20</b>	<b>17,29</b>
4	1,05	315	50	<b>94 060 87</b>	<b>28,80</b>
4	1,05	315	100	<b>94 060 54</b>	<b>56,51</b>
6	2,25	735	10	<b>94 061 54</b>	<b>12,36</b>
6	2,25	735	25	<b>94 061 21</b>	<b>24,14</b>
6	2,25	735	50	<b>94 060 88</b>	<b>44,16</b>



Seil-Nenn-Ø [mm]	Gewicht kg/100 [m]	Seil-Mindestbruchkraft [daN]	Länge [m]	Bestell-Nr.	€/Stück
8	4,00	1320	10	<b>94 061 55</b>	<b>16,46</b>
8	4,00	1320	25	<b>94 061 22</b>	<b>34,03</b>
10	6,20	2040	10	<b>94 061 56</b>	<b>23,04</b>
10	6,20	2040	25	<b>94 061 23</b>	<b>50,47</b>
12	8,90	2940	10	<b>94 061 57</b>	<b>29,63</b>
12	8,90	2940	25	<b>94 061 24</b>	<b>67,47</b>

## GEWA-Faserseil

- Polypropylen EN 699 (DIN 83 332)
- Form A - gedreht
- Trossenschlag, 3-litzig
- Schwimmfähig
- Farbe blau

Seil-Nenn-Ø [mm]	Gewicht kg/100 [m]	Seil-Mindestbruchkraft [daN]	Länge [m]	Bestell-Nr.	€/Stück
6	1,70	590	10	<b>94 061 60</b>	<b>8,50</b>
6	1,70	590	25	<b>94 061 27</b>	<b>14,26</b>
6	1,70	590	50	<b>94 060 94</b>	<b>24,14</b>
6	1,70	590	100	<b>94 060 61</b>	<b>42,26</b>
8	3,00	1040	10	<b>94 061 61</b>	<b>9,89</b>
8	3,00	1040	25	<b>94 061 28</b>	<b>17,83</b>
8	3,00	1040	50	<b>94 060 95</b>	<b>31,56</b>
8	3,00	1040	100	<b>94 060 62</b>	<b>56,77</b>
10	4,50	1530	10	<b>94 061 62</b>	<b>12,61</b>
10	4,50	1530	25	<b>94 061 29</b>	<b>24,69</b>
10	4,50	1530	50	<b>94 060 96</b>	<b>45,26</b>



Seil-Nenn-Ø [mm]	Gewicht kg/100 [m]	Seil-Mindestbruchkraft [daN]	Länge [m]	Bestell-Nr.	€/Stück
10	4,50	1530	100	<b>94 060 63</b>	<b>84,20</b>
12	6,50	2170	10	<b>94 061 63</b>	<b>16,17</b>
12	6,50	2170	25	<b>94 061 30</b>	<b>33,74</b>
12	6,50	2170	50	<b>94 060 97</b>	<b>63,37</b>
12	6,50	2170	100	<b>94 060 64</b>	<b>120,41</b>
14	9,00	2990	25	<b>94 061 31</b>	<b>41,97</b>
14	9,00	2990	50	<b>94 060 98</b>	<b>79,54</b>
16	11,50	3700	10	<b>94 061 65</b>	<b>23,04</b>
16	11,50	3700	25	<b>94 061 32</b>	<b>50,74</b>
16	11,50	3700	50	<b>94 060 99</b>	<b>97,64</b>

## GEWA-Faserseil, Yachttau

- Aus Polyester-Endlosfasern
- Doppelgeflecht
- Weiß mit Kennfaden blau

Seil-Nenn-Ø [mm]	Bruchkraft im Spleiß [daN]	Länge [m]	Bestell-Nr.	€/Stück
6	780	10	<b>94 061 66</b>	<b>15,46</b>
6	780	25	<b>94 061 33</b>	<b>28,53</b>
6	780	50	<b>94 061 00</b>	<b>57,67</b>
8	1050	10	<b>94 061 67</b>	<b>18,43</b>
8	1050	25	<b>94 061 34</b>	<b>40,80</b>
8	1050	50	<b>94 061 01</b>	<b>82,29</b>
10	1625	10	<b>94 061 68</b>	<b>29,41</b>



Seil-Nenn-Ø [mm]	Bruchkraft im Spleiß [daN]	Länge [m]	Bestell-Nr.	€/Stück
10	1625	25	<b>94 061 35</b>	<b>63,59</b>
10	1625	50	<b>94 061 02</b>	<b>120,94</b>
12	2390	10	<b>94 061 69</b>	<b>35,66</b>
12	2390	25	<b>94 061 36</b>	<b>79,04</b>
12	2390	50	<b>94 061 03</b>	<b>151,86</b>
16	4220	10	<b>94 061 71</b>	<b>50,21</b>

## Stirnradflasenzüge

- Nach DIN-EN 13157 mit CE-Kennzeichnung
- Kompakt und leicht
- Maximale Hubausnutzung durch geringe Mindestbauhöhe
- Hubhöhe 3,00 m
- Zweistufiges Stirnradgetriebe, selbstschmierende Gleitlager, sichere Lastdruckbremse
- Geschlossenes Gehäuse - schützt Antrieb und Bremse gegen Verschmutzung
- Alle mechanischen Teile sind aus hochvergueitem Stahl
- Hochfeste, verzinkte Rundgliederkette nach DIN 5684
- Kugelgelagerte Lasthaken bei allen einsträngigen Ausführungen
- Nicht für Personentransport zugelassen



Nutzlast [kg]	Zahl der tragenden Stränge	Nenndicke/Teilung [mm]	Güteklasse	Handkette Nenndicke/Teilung [mm]	Gewicht mit Kette f. 3 m Normalhub [kg]	Gewicht je m Mehrhub [kg]	Abzuwickelnde Handkette pro 1 Hub [m]	Handkettenzug unter Vollast [kg]	Bestell-Nr.	€/Stück
250	1	4 x 12	8	2,4 x 14	3,2	0,54	32	11,4	80 124 42	134,74
1000	1	6 x 18	8	5 x 24	13,0	1,8	40	35	80 124 44	182,79
1500	1	8 x 24	6	5 x 24	19,0	2,3	51	39	80 124 45	239,71
2000	1	6 x 18	8	5 x 24	19,0	2,7	79	35	80 124 46	256,36

## Bau-Aufzugseile

- Eine Seite: Öse mit Karabinerhaken
- Andere Seite: glattes Ende



Material	Seil ø [mm]	Länge [m]	Bestell-Nr.	€/Stück	Material	Seil ø [mm]	Länge [m]	Bestell-Nr.	€/Stück
Hanf	16	15	94 061 89	77,70	Polypropylen blau	16	15	94 061 98	66,87
Hanf	16	25	94 061 95	112,27	Polypropylen blau	16	25	94 062 04	91,80
Hanf	18	15	94 061 90	89,44	Polypropylen blau	18	15	94 061 99	73,59
Hanf	18	25	94 061 96	131,60	Polypropylen blau	18	25	94 062 05	102,21
Hanf	20	15	94 061 91	104,51	Polypropylen blau	20	15	94 062 00	95,16
Hanf	20	25	94 061 97	156,73	Polypropylen blau	20	25	94 062 06	138,69

## Bauaufzug

- Für Seildurchmesser max. 20 mm
- Tragfähigkeit bis 200 kg
- Rollendurchmesser: 120 mm
- Drehbarer Haken mit Sicherung



Bestell-Nr. €/Stück  
94 062 07 118,59

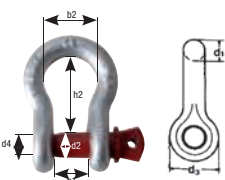

## Schäkel HA 2, hochfest

- Geschweißte Form
- Mit Schraubbolzen
- Bolzen feuerverzinkt (bei NG 1/4 bis 7/16 galvanisch verzinkt) und lackiert

- Tragfähigkeit und Nenngröße eingeschlagen
- Für alle Verwendungszwecke (heben - ziehen - sichern)
- Ausführung: feuerverzinkt

Nenngröße [Zoll]	Tragfähigkeit bei 5facher Sicherheit [kg]	d1	d2 [mm]	d3 [mm]	d4 [mm]	b1 [mm]	b2 [mm]	h2 [mm]	Bestell-Nr.	€/Stück
1/4	500	6,5	8,0	17,0	5/16	12,0	20,0	28,0	94 068 34	1,29
5/16	750	8,0	10,0	21,0	3/8	13,0	21,0	31,0	94 068 35	1,80
3/8	1000	10,0	11,0	25,0	7/16	16,0	26,0	36,0	94 068 36	2,26
7/16	1500	11,0	13,0	27,0	1/2	18,0	29,0	42,0	94 068 37	2,34
1/2	2000	13,0	16,0	30,0	3/8	21,0	33,0	48,0	94 068 38	3,46
5/8	3250	16,0	19,0	40,0	3/4	27,0	43,0	60,0	94 068 39	6,14
3/4	4750	19,0	22,0	48,0	7/8	32,0	51,0	71,0	94 068 40	8,24
7/8	6500	22,0	25,0	54,0	1	36,0	58,0	84,0	94 068 41	14,17

# IMMER PROFITIEREN

www.weinmann-schanz.de/aktionen

AKTIONSWOCHEN

AKTIONSHEFTE

PREISKNÜLLER

ABVERKAUF

Auch in der App!

Laden im  
 App Store

JETZT BEI  
 Google Play

# HEBE- & STEIGTECHNIK

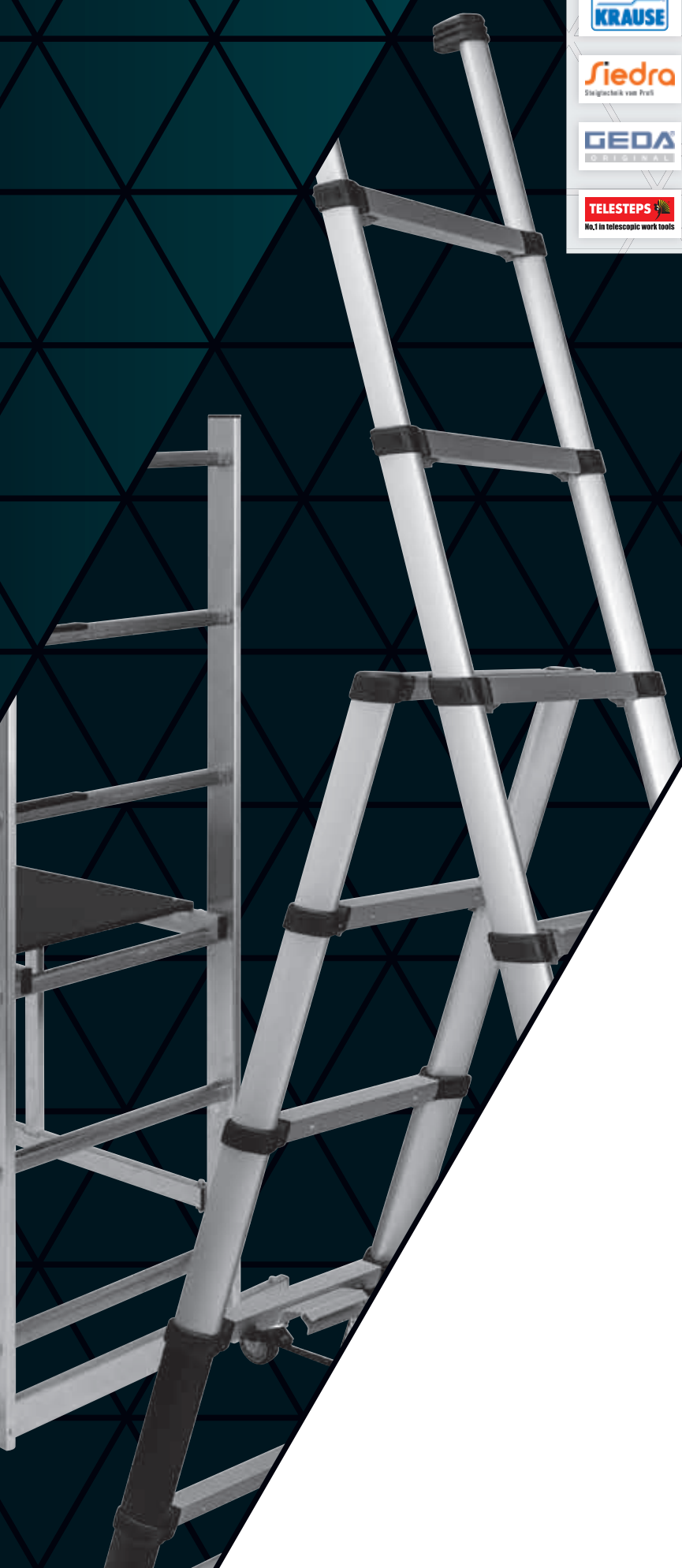

	Leitern   Gerüste .....	100
	Leitern   Böcke   Lastenaufzüge .....	112
	Lastenaufzüge .....	116
	Teleskopleitern .....	118

**Doppel-Klapp-Tritt**

- Material: Aluminium
- Standfläche 350 x 200 mm
- Stabile Sicherung (gegen unbeabsichtigtes Zusammenklappen)
- Rutschsichere Fußkappen
- Profilierter Stufen, Stufentiefe: 80 mm
- **Transportmaße (L x B x H):**  
- 2 x 2 Stufen: ca. 550 x 400 x 200 mm



Arbeitshöhe [m]	Standhöhe [m]	Länge [m]	Stufenzahl	Gewicht [kg]	Bestell-Nr.	€/Stück
2,45	0,45	0,45	2 x 2	1,7	<b>80 129 30</b>	<b>59,30</b>

**Doppel-Klapp-Tritt Rolly®**

- Material: Aluminium
- Standfläche 350 x 200 mm
- Stabile Sicherung (gegen unbeabsichtigtes Zusammenklappen)
- Rutschsichere Fußkappen
- Profilierter Stufen, Stufentiefe: 80 mm
- Mit Roll/Stop-Automatik: Unter Belastung versinken die Rollen im Holm und gewährleisten einen sicheren Stand
- **Transportmaße (L x B x H):**  
- 2 x 2 Stufen: ca. 510 x 410 x 200 mm  
- 2 x 3 Stufen: ca. 740 x 440 x 200 mm



Arbeitshöhe [m]	Standhöhe [m]	Länge [m]	Stufenzahl	Gewicht [kg]	Bestell-Nr.	€/Stück
2,45	0,45	0,45	2 x 2	2,0	<b>80 129 31</b>	<b>59,07</b>
2,65	0,65	0,65	2 x 3	3,0	<b>80 129 32</b>	<b>98,60</b>

**Stufen-Doppelleiter Monto**

- Material: Aluminium
- Stabile Steigholme aus Aluminium-Rechteckrohr
- Profilierter Stufen, Stufentiefe: 80 mm
- 6-fach genietete Stufen-/Holm-Verbindung
- Mit zwei reißfesten Gurtbändern
- Rutschsichere Fußkappen
- **Transportmaße (L x B x H):**  
- 2 x 3 Stufen: ca. 720 x 420 x 160 mm  
- 2 x 4 Stufen: ca. 950 x 450 x 160 mm  
- 2 x 5 Stufen: ca. 1180 x 470 x 160 mm  
- 2 x 6 Stufen: ca. 1410 x 500 x 160 mm  
- 2 x 7 Stufen: ca. 1640 x 520 x 160 mm  
- 2 x 8 Stufen: ca. 1870 x 550 x 160 mm



Arbeitshöhe [m]	Standhöhe [m]	Länge [m]	Stufenzahl	Gewicht ca. [kg]	Info	Bestell-Nr.	€/Stück
2,22	0,22	0,70	2 x 3	2,4		<b>80 129 39</b>	<b>92,40</b>
2,43	0,43	0,90	2 x 4	3,4		<b>80 157 58</b>	<b>106,46</b>
2,65	0,65	1,15	2 x 5	4,5		<b>80 129 40</b>	<b>134,17</b>
2,85	0,86	1,40	2 x 6	5,4		<b>80 157 59</b>	<b>155,81</b>
3,08	1,08	1,60	2 x 7	6,9		<b>80 129 41</b>	<b>197,06</b>
3,29	1,29	1,85	2 x 8	8,4		<b>80 157 60</b>	<b>241,84</b>

**Stufen-Doppelleiter Stabilo**

- Material: Aluminium
- Hochfeste Aluminium-Gelenke
- Profilierter Stufen, Stufentiefe: 80 mm
- Große Holmdimensionen für hohe Belastungen
- Hochfest verbördelte Stufen-/Holmverbindung
- Mit zwei reißfesten Gurtbändern
- 4 Eckaussteifungen zur Erhöhung der Stabilität
- Rutschsichere Fußkappen
- **Transportmaße (L x B x H):**  
- 2 x 3 Stufen: ca. 790 x 460 x 180 mm  
- 2 x 4 Stufen: ca. 1040 x 490 x 180 mm  
- 2 x 6 Stufen: ca. 1540 x 550 x 180 mm  
- 2 x 8 Stufen: ca. 2040 x 610 x 180 mm  
- 2 x 10 Stufen: ca. 2540 x 670 x 180 mm  
- 2 x 12 Stufen: ca. 3040 x 730 x 180 mm



Arbeitshöhe [m]	Standhöhe [m]	Länge [m]	Stufenzahl	Gewicht ca. [kg]	Info	Bestell-Nr.	€/Stück
2,25	0,25	0,73	2 x 3	4,2		<b>80 157 75</b>	<b>162,13</b>
2,48	0,48	0,96	2 x 4	5,5		<b>80 129 47</b>	<b>192,23</b>
2,95	0,95	1,43	2 x 6	8,0		<b>80 129 48</b>	<b>267,06</b>
3,41	1,41	1,89	2 x 8	10,5		<b>80 129 49</b>	<b>347,30</b>
3,88	1,88	2,36	2 x 10	14,0		<b>80 157 76</b>	<b>418,74</b>
4,35	2,35	2,82	2 x 12	17,5		<b>80 157 77</b>	<b>500,26</b>

**Sprossen-Doppelleiter Stabilo**

- Material: Aluminium
- Hochfeste Aluminium-Gelenke
- Großdimensionierte Sprossen, die fest mit den Holmen verbördelt sind
- Große Holmdimensionen für hohe Belastungen
- Hochfeste Aluminium-Gelenke
- Mit zwei reißfesten Gurtbändern
- 4 Eckaussteifungen zur Erhöhung der Stabilität
- Rutschsichere Fußkappen
- **Transportmaße (L x B x H):**  
- 2 x 6 Sprossen: ca. 1790 x 560 x 150 mm  
- 2 x 7 Sprossen: ca. 2070 x 590 x 150 mm  
- 2 x 8 Sprossen: ca. 2350 x 620 x 105 mm  
- 2 x 10 Sprossen: ca. 2910 x 690 x 150 mm  
- 2 x 12 Sprossen: ca. 3470 x 750 x 150 mm  
- 2 x 14 Sprossen: ca. 4030 x 820 x 150 mm  
- 2 x 16 Sprossen: ca. 4650 x 830 x 150 mm  
- 2 x 18 Sprossen: ca. 5200 x 880 x 150 mm



Arbeitshöhe [m]	Standhöhe [m]	Länge [m]	Stufenzahl	Gewicht ca. [kg]	Info	Bestell-Nr.	€/Stück
3,03	1,03	1,68	2 x 6	6,3		<b>80 129 53</b>	<b>219,10</b>
3,29	1,29	1,94	2 x 7	7,9		<b>80 129 54</b>	<b>251,44</b>
3,55	1,55	2,20	2 x 8	8,9		<b>80 129 55</b>	<b>278,90</b>
4,08	2,08	2,73	2 x 10	10,9		<b>80 129 56</b>	<b>342,40</b>
4,60	2,60	3,25	2 x 12	13,5		<b>80 129 57</b>	<b>414,33</b>
5,12	3,12	3,77	2 x 14	15,0		<b>80 129 58</b>	<b>486,49</b>
5,73	3,73	4,41	2 x 16	20,5		<b>80 129 59</b>	<b>547,50</b>
6,32	4,32	5,00	2 x 18	28,0		<b>80 157 87</b>	<b>644,11</b>

**Stufen-Doppelleiter Stabilo mit rutschhemmenden Stufen**

- Material: Aluminium
- Hochfeste Aluminium-Gelenke
- Profilierter, gelochte Stufen, Stufentiefe: 80 mm
- Kein Zusetzen der Profilierung durch Schmutz, Matsch und Schnee
- Schmutz fällt durch die Löcher, Flüssigkeiten können so ablaufen
- Große Holmdimensionen für hohe Belastungen
- Hochfest verbördelte Stufen-/Holmverbindung
- Mit zwei reißfesten Gurtbändern
- 4 Eckaussteifungen zur Erhöhung der Stabilität
- Rutschsichere Fußkappen
- **Transportmaße (L x B x H):**  
- 2 x 3 Stufen: ca. 790 x 460 x 180 mm  
- 2 x 4 Stufen: ca. 1040 x 460 x 180 mm  
- 2 x 6 Stufen: ca. 1540 x 460 x 180 mm  
- 2 x 8 Stufen: ca. 2040 x 460 x 180 mm  
- 2 x 10 Stufen: ca. 2540 x 460 x 180 mm  
- 2 x 12 Stufen: ca. 3040 x 460 x 180 mm



Arbeitshöhe [m]	Standhöhe [m]	Länge [m]	Stufenzahl	Gewicht ca. [kg]	Info	Bestell-Nr.	€/Stück
2,25	0,25	0,73	2 x 3	4,8		<b>80 231 04</b>	<b>185,71</b>
2,48	0,48	0,96	2 x 4	6,2		<b>80 231 05</b>	<b>213,76</b>
2,95	0,95	1,43	2 x 6	9,0		<b>80 231 06</b>	<b>306,97</b>
3,41	1,41	1,89	2 x 8	12,0		<b>80 231 07</b>	<b>406,61</b>
3,88	1,88	2,36	2 x 10	15,2		<b>80 231 08</b>	<b>487,77</b>
4,35	2,35	2,82	2 x 12	19,0		<b>80 231 09</b>	<b>583,40</b>



### Stufen-Doppelleiter Holz

- Material: Holz
- Stabiles, mehrfach verschraubtes Stahl-Scharnier
- Spreitzsicherung durch witterungsbeständige Gurtbänder
- Sicherungslaschen für sicheren Transport (ab 2 x 7 Stufen)
- 4 Eckaussteifungen für hohe Stabilität
- Stufentiefe: 80 mm
- **Transportmaße (L x B x H):**
  - 2 x 4 Stufen: ca. 950 x 450 x 200 mm
  - 2 x 5 Stufen: ca. 1200 x 480 x 200 mm
  - 2 x 6 Stufen: ca. 1400 x 500 x 200 mm
  - 2 x 7 Stufen: ca. 1650 x 520 x 200 mm
  - 2 x 8 Stufen: ca. 1900 x 550 x 200 mm
  - 2 x 10 Stufen: ca. 2400 x 570 x 200 mm

Arbeitshöhe [m]	Standhöhe [m]	Länge [m]	Stufenzahl	Gewicht ca. [kg]	Info	Bestell-Nr.	€/Stück
2,45	0,45	0,95	2 x 4	6,2	☄	<b>80 200 24</b>	<b>161,30</b>
2,65	0,65	1,15	2 x 5	8,0	☄	<b>80 200 25</b>	<b>181,07</b>
2,85	0,85	1,40	2 x 6	10,2	☄	<b>80 200 26</b>	<b>222,13</b>
3,10	1,10	1,65	2 x 7	12,0	☄	<b>80 200 27</b>	<b>258,36</b>
3,30	1,30	1,85	2 x 8	13,2	☄	<b>80 200 28</b>	<b>287,56</b>
3,75	1,75	2,35	2 x 10	14,1	☄ ☄	<b>80 200 29</b>	<b>328,57</b>



### Sprossen/Stufen-Doppelleiter Holz

- Material: Holz
- Sprossen/Stufen aus Hartholz mit Zylinderverzapfung
- Stabiles, mehrfach verschraubtes Stahl-Scharnier
- Übergang von Sprossen auf Stufen im oberen Leiterteil nach Anforderung der TRBS2121-2 zur Nutzung als Verkehrsweg und Arbeitsplatz (Bestell-Nr. 81 05 94-98)
- Spreitzsicherung durch witterungsbeständige Gurtbänder (Bestell-Nr. 81 005 94-98)
- Spreitzsicherung durch Ketten (Bestell-Nr. 80 157 84-86)
- Einseitig angebrachter Eimerhaken (Bestell-Nr. 81 005 94-98)
- Sicherungslaschen für sicheren Transport
- **Transportmaße (L x B x H):**
  - 2 x 4 Sprossen/Stufen: ca. 1200 x 480 x 170 mm
  - 2 x 5 Sprossen/Stufen: ca. 1500 x 510 x 170 mm
  - 2 x 6 Sprossen/Stufen: ca. 1750 x 540 x 170 mm
  - 2 x 7 Sprossen/Stufen: ca. 2100 x 600 x 170 mm
  - 2 x 8 Sprossen/Stufen: ca. 2400 x 630 x 170 mm
  - 2 x 9 Sprossen: ca. 2520 x 630 x 130 mm
  - 2 x 10 Sprossen: ca. 2800 x 660 x 130 mm
  - 2 x 12 Sprossen: ca. 3350 x 730 x 130 mm

Arbeitshöhe [m]	Standhöhe [m]	Länge [m]	Sprossen-/Stufenzahl	Gewicht ca. [kg]	Info	Bestell-Nr.	€/Stück
2,50	0,50	1,15	2 x 2 / 2 x 2	8,5	☄	<b>81 005 94</b>	<b>203,91</b>
2,75	0,75	1,40	3 x 2 / 2 x 2	9,5	☄	<b>81 005 95</b>	<b>223,64</b>
3,00	1,00	1,65	4 x 2 / 2 x 2	13,5	☄	<b>81 005 96</b>	<b>266,89</b>
3,25	1,25	1,90	5 x 2 / 2 x 2	16,0	☄	<b>81 005 97</b>	<b>308,09</b>
3,50	1,50	2,15	6 x 2 / 2 x 2	18,0	☄ ☄	<b>81 005 98</b>	<b>341,14</b>
3,78	1,78	2,40	- / 2 x 9	15,0	☄ ☄	<b>80 157 84</b>	<b>187,44</b>
4,03	2,03	2,70	- / 2 x 10	17,0	☄ ☄	<b>80 157 85</b>	<b>172,00</b>
4,54	2,54	3,20	- / 2 x 12	22,5	☄ ☄	<b>80 157 86</b>	<b>280,31</b>



### Stufen-Stehleiter mit Materialschale

- Material: Aluminium
- **Mit stabiler, rutschsicherer Aluminium-Plattform**
- Hoher Sicherheitsbügel (600 mm)
- Große Ablageschale mit integrierten Eimerhaken
- Sicherheitsstufen mit Anti-Rutsch-Rifflung
- Stufentiefe: 80 mm
- Hochfest verbördelte Stufen-/Holmverbindung
- Stützholme mit Schutzstopfen zur Vermeidung von Quetschungen, verstärkt durch quadratische Querstreben
- Ab Modell mit 6 Stufen zusätzlich zwei witterungsbeständige Gurtbänder mit Metall-Laschen
- Rutschsichere Fußkappen
- **Transportmaße (L x B x H):**
  - 4 Stufen: ca. 1710 x 490 x 160 mm
  - 5 Stufen: ca. 2000 x 530 x 160 mm
  - 6 Stufen: ca. 2210 x 550 x 160 mm
  - 7 Stufen: ca. 2460 x 580 x 160 mm
  - 8 Stufen: ca. 2710 x 610 x 160 mm
  - 10 Stufen: ca. 3210 x 670 x 160 mm
  - 12 Stufen: ca. 3710 x 730 x 160 mm

Arbeitshöhe [m]	Standhöhe [m]	Länge [m]	Stufenzahl	Gewicht ca. [kg]	Info	Bestell-Nr.	€/Stück
2,95	0,95	1,60	4	6,2	☄ ☄	<b>80 129 42</b>	<b>220,11</b>
3,20	1,20	1,80	5	7,2	☄ ☄	<b>80 157 64</b>	<b>241,27</b>
3,40	1,40	2,05	6	8,2	☄ ☄	<b>80 129 43</b>	<b>265,99</b>
3,65	1,65	1,30	7	9,2	☄ ☄	<b>80 157 65</b>	<b>299,60</b>
3,90	1,90	2,50	8	10,2	☄ ☄	<b>80 157 66</b>	<b>337,47</b>
4,35	2,35	3,00	10	12,2	☄ ☄	<b>80 157 67</b>	<b>404,10</b>
4,80	2,80	3,45	12	16,6	☄ ☄	<b>80 157 68</b>	<b>567,97</b>



### Stufen-Stehleiter mit Ablageschale

- Material: Aluminium
- Einseitig bestiegbar mit solider Trittfläche
- Hoher Sicherheitsbügel (600 mm)
- Große Ablageschale mit integrierten Eimerhaken
- Sicherheitsstufen mit Anti-Rutsch-Rifflung
- Stufentiefe: 80 mm
- 6-fach genietete Stufen-/Holm-Verbindung
- Rutschsichere Fußkappen
- **Transportmaße (L x B x H):**
  - 4 Stufen: ca. 1600 x 440 x 130 mm
  - 5 Stufen: ca. 1800 x 470 x 130 mm
  - 6 Stufen: ca. 2050 x 490 x 130 mm
  - 7 Stufen: ca. 2300 x 520 x 130 mm
  - 8 Stufen: ca. 2500 x 540 x 130 mm

Arbeitshöhe [m]	Standhöhe [m]	Länge [m]	Stufenzahl	Gewicht ca. [kg]	Info	Bestell-Nr.	€/Stück
2,85	0,85	1,60	4	3,8		<b>80 129 36</b>	<b>86,31</b>
3,05	1,05	1,80	5	4,7	☄	<b>80 157 61</b>	<b>105,56</b>
3,25	1,25	2,05	6	5,4	☄ ☄	<b>80 129 37</b>	<b>157,26</b>
3,50	1,50	2,30	7	6,4	☄ ☄	<b>80 157 62</b>	<b>177,00</b>
3,75	1,70	2,50	8	7,4	☄ ☄	<b>80 129 38</b>	<b>173,70</b>



### Stufen-Stehleiter mit rutschhemmenden Stufen

- Material: Aluminium
- **Mit stabiler, rutschsicherer Aluminium-Plattform**
- Hoher Sicherheitsbügel (600 mm)
- Große Ablageschale mit integrierten Eimerhaken
- Profilierte, gelochte Stufen, Stufentiefe: 80 mm
- Hochfest verbördelte Stufen-/Holmverbindung
- Ab Modell mit 6 Stufen zusätzlich zwei witterungsbeständige Gurtbänder mit Metall-Laschen
- Rutschsichere Fußkappen
- **Transportmaße (L x B x H):**
  - 4 Stufen: ca. 1710 x 490 x 160 mm
  - 5 Stufen: ca. 2000 x 530 x 160 mm
  - 6 Stufen: ca. 2210 x 550 x 160 mm
  - 7 Stufen: ca. 2460 x 580 x 160 mm
  - 8 Stufen: ca. 2710 x 610 x 160 mm
  - 10 Stufen: ca. 3210 x 670 x 160 mm
  - 12 Stufen: ca. 3710 x 730 x 160 mm

Arbeitshöhe [m]	Standhöhe [m]	Länge [m]	Stufenzahl	Gewicht ca. [kg]	Info	Bestell-Nr.	€/Stück
2,95	0,95	1,60	4	6,4	☄	<b>80 231 10</b>	<b>216,77</b>
3,20	1,20	1,80	5	7,4	☄	<b>80 231 11</b>	<b>239,00</b>
3,40	1,40	2,05	6	8,4	☄ ☄	<b>80 231 12</b>	<b>272,77</b>
3,65	1,65	2,30	7	9,4	☄ ☄	<b>80 231 13</b>	<b>322,63</b>
3,90	1,90	2,50	8	10,4	☄ ☄	<b>80 231 14</b>	<b>369,91</b>
4,35	2,35	3,00	10	12,4	☄ ☄	<b>80 231 15</b>	<b>439,00</b>
4,80	2,80	3,45	12	16,8	☄ ☄	<b>80 231 16</b>	<b>558,33</b>



### Stufen-Stehleiter mit großer Standplattform

- Material: Aluminium
- Große Standplattform: 500 x 450 mm
- Fahrbar durch integrierte Fahrrollen in Quertraverse
- Beidseitig angebrachte Handläufe
- Extra hoher Bügel (1,0 m) mit integrierter Ablage
- Integrierte Zug- und Drucksicherung für sicheren Stand
- **Transportmaße (L x B x H):**
  - 4 Stufen: ca. 2100 x 580 x 210 mm
  - 6 Stufen: ca. 2600 x 580 x 210 mm
  - 7 Stufen: ca. 2850 x 580 x 210 mm
  - 8 Stufen: ca. 3100 x 580 x 210 mm
  - 9 Stufen: ca. 3350 x 580 x 210 mm
  - 10 Stufen: ca. 3600 x 580 x 210 mm
  - 12 Stufen: ca. 4100 x 580 x 210 mm
  - 14 Stufen: ca. 4600 x 580 x 210 mm

Arbeitshöhe [m]	Standhöhe [m]	Länge [m]	Stufenzahl	Gewicht ca. [kg]	Info	Bestell-Nr.	€/Stück
2,95	0,95	2,10	4	16,0	☄ ☄	<b>80 200 30</b>	<b>457,06</b>
3,40	1,40	2,60	6	18,5	☄ ☄	<b>80 200 31</b>	<b>492,24</b>
3,65	1,65	2,85	7	20,0	☄ ☄	<b>80 200 32</b>	<b>528,31</b>
3,90	1,90	3,10	8	21,0	☄ ☄	<b>80 200 33</b>	<b>544,56</b>
4,10	2,10	3,35	9	22,0	☄ ☄	<b>80 200 34</b>	<b>591,46</b>
4,35	2,35	3,60	10	23,5	☄ ☄	<b>80 200 35</b>	<b>627,40</b>
4,80	2,80	4,10	12	26,0	☄ ☄	<b>80 200 36</b>	<b>728,01</b>
5,30	3,30	4,60	14	29,0	☄ ☄	<b>80 200 37</b>	<b>870,73</b>



### Sprossen-Teleskopleiter Tele Matic®

- Material: Aluminium
- Einsetzbar als Anlege-, Doppelsteilleiter und Arbeitsbühne
- 4 integrierte Holmverlängerungen
- Einfaches Click-Matic-System für eine komfortable Höhenverstellung
- Treppengängig
- Rutschsichere Fußkappen
- **Transportmaße (L x B x H):** - 4 x 4 Sprossen: ca. 1350 x 680 x 210 mm

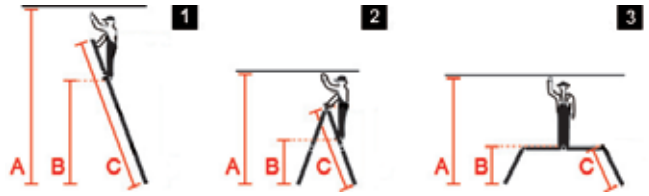

Arbeitshöhe A1/A2/A3 [m]	Standhöhe/B1/B2/B3 [m]	Länge C1/C2/C3 [m]	Stufenzahl	Sprossen-Zahl	Bestell-Nr.	€/Stück
5,00/3,55/3,00	3,00/1,35/1,30	4,20/2,15/1,25	4 x 4	4 x 4	81 000 44	362,19



### Sprossen-Teleskopleiter Tele Vario®

- Material: Aluminium
- Einsetzbar als Anlege-, Doppelsteilleiter und Arbeitsbühne
- 4 integrierte Holmverlängerungen zum Höhenausgleich
- Einfaches Click-Matic-System für eine komfortable Höhenverstellung
- Treppengängig
- Rutschsichere Fußkappen

### • Transportmaße (L x B x H):

- 4 x 4 Sprossen: ca. 1350 x 670 x 210 mm
- 5 x 4 Sprossen: ca. 1600 x 670 x 210 mm

Arbeitshöhe A1/A2/A3 [m]	Standhöhe/B1/B2/B3 [m]	Länge C1/C2/C3 [m]	Stufenzahl	Sprossen-Zahl	Info	Bestell-Nr.	€/Stück
5,00/3,35/3,00	3,00/1,35/1,30	4,20/2,15/1,25	5 x 4	4 x 4		80 200 38	474,37
6,05/3,90/3,00	4,05/1,90/1,00	5,35/2,70/1,50	4 x 4	5 x 4		80 200 39	544,73



### Sprossen-Gelenk-Universalleiter

- Material: Aluminium
- Einsetzbar als Anlege-, Doppelsteilleiter und Arbeitsbühne (bei 4 x 3 Sprossen)
- Rundum Profilierte Sprossen, Sprossentiefe 30 mm
- Sicherheitsrastgelenk mit Einhandbügel ermöglicht Entriegelung parallel eines Gelenkpaars
- Ideal für Montagearbeiten aufgrund des geringen Platzbedarfes
- 2 Quertraversen (780 mm) mit rutschsicheren Fußkappen
- Nur das Model 4 x 3 Sprossen hat eine wasserfeste, rutschichere Arbeitsplattform (1510 x 300 mm) und darf als Arbeitsplattform verwendet werden

### • Transportmaße (L x B x H):

- 4 x 3 Sprossen: ca. 1000 x 370 x 280 mm
- 4 x 4 Sprossen: ca. 1300 x 370 x 280 mm



Arbeitshöhe A1/A2/A3 [m]	Standhöhe/B1/B2/B3 [m]	Länge C1/C2/C3 [m]	Sprossen-Zahl	Gewicht [kg]	Info	Bestell-Nr.	€/Stück
4,41/3,04/2,95	2,41/1,04/0,95	3,43/1,73/0,95	4 x 3	12,5		81 000 43	348,41
5,49/3,58/-	3,49/1,58/-	4,51/2,26/-	4 x 4	12,5		80 129 85	345,73



### Stufen-Anlegeleiter einteilig

- Material: Aluminium
- Holme aus Alu-Pressprofil mit Kantenverstärkung
- Rutschsichere Fußkappen
- Stufentiefe: 50 mm
- Ab 12 Stufen mit Quertraverse: 520 x 305 mm

Arbeitshöhe [m]	Standhöhe [m]	Länge [m]	Stufenzahl	Gewicht ca. [kg]	Info	Bestell-Nr.	€/Stück
2,70	0,70	1,70	6	3,6		80 200 04	179,74
2,90	0,90	1,95	7	4,2		80 200 05	184,47
3,15	1,15	2,20	8	4,8		80 200 06	192,29
3,60	1,60	2,70	10	6,0		80 200 07	197,81
4,10	2,10	3,20	12	7,9		80 200 08	251,26
4,80	2,80	3,95	15	9,8		80 200 09	302,99



### Arbeits-Plattform

- Material: Aluminium
- Wasserfeste, rutschsichere Phenolharz-Siebdruck-Platte, 1090 x 300 mm
- Bis 150 kg belastbar
- Integrierte Klappsperr, automatisch arretierend, für sicheren Stand
- Rutschsichere Fußkappen
- Schnell und einfach zusammenklappbar
- Transportmaße (L x B x H): 1100 x 410 x 140 mm

Arbeitshöhe [m]	Standhöhe [m]	Stufenzahl	Gewicht [kg]	Info	Bestell-Nr.	€/Stück
2,50	0,47	2 x 2	8,52		80 129 33	144,94



### Montagetrtritt mit Riffelblechstufen

- Material: Aluminium
- Stabile, verschweißte Rohrkonstruktion
- Rutschhemmende Stufen aus Aluminium-Riffelblech
- Rutschsichere Fußkappe
- Stufentiefe: 240 mm
- Obere Standfläche: 520 x 305 mm

Arbeitshöhe [m]	Plattformhöhe [m]	Grundfläche B x L [m]	Stufenzahl	Gewicht ca. [kg]	Info	Bestell-Nr.	€/Stück
2,20	0,20	0,36 x 0,59	1	2,5		80 130 04	129,46
2,40	0,40	0,68 x 0,63	2	6,0		80 130 05	215,20
2,60	0,60	0,73 x 0,88	3	8,0		80 130 06	308,84
2,80	0,80	0,77 x 1,14	4	11,0		80 130 07	409,60
3,00	1,00	0,81 x 1,40	5	14,0		80 130 08	520,94



### Montagetrtritt mit Gitterroststufen

- Material: Aluminium
- Stabile, verschweißte Rohrkonstruktion
- Rutschsichere Stufen durch gezahnten Gitterrost
- Rutschsichere Fußkappen
- Stufentiefe: 240 mm
- Obere Standfläche: 520 x 305 mm

Arbeitshöhe [m]	Plattformhöhe [m]	Grundfläche B x L [m]	Stufenzahl	Gewicht ca. [kg]	Info	Bestell-Nr.	€/Stück
2,20	0,20	0,36 x 0,59	1	2,5		80 200 19	178,86
2,40	0,40	0,68 x 0,63	2	5,4		80 200 20	357,50
2,60	0,60	0,73 x 0,88	3	8,0		80 200 21	510,07
2,80	0,80	0,77 x 1,14	4	11,0		80 200 22	670,20
3,00	1,00	0,81 x 1,40	5	13,5		80 200 23	841,89



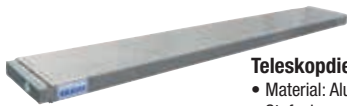

### Teleskopdielle Tele-Board®

- Material: Aluminium
- Stufenlos ausziehbar, witterungsbeständig
- Geschlossenes Kastenprofil, leichte Reinigung
- Belastbarkeit max.: 200 kg
- Maße (B x H): 0,30 x 0,07 m

Länge [m]	Gewicht ca. [kg]	Info	Bestell-Nr.	€/Stück
1,75 - 2,98	12,0		<b>80 200 10</b>	<b>294,36</b>
2,05 - 3,50	13,5		<b>80 200 11</b>	<b>340,23</b>



### Aufnahmeböcke zu Teleskopdielle

- Material: Aluminium
- Zur Erstellung einer Arbeitsbühne, mit Arretierbolzen
- Standhöhe: 0,5 m
- Gewicht: 4,58 kg
- **VPE = 2 Stück**

Bestell-Nr.	€/VPE
<b>80 200 13</b>	<b>154,50</b>



### Aufstellverbreiterung für Aufnahmeböcke

- Material: Aluminium
- Zur Verbreiterung der Aufstellfläche in Verbindung mit Teleskopdielle
- Variable Höhenverstellung: 0,60-0,80 m
- Gewicht: 2 kg
- **VPE = 2 Stück**

Bestell-Nr.	€/VPE
<b>80 200 14</b>	<b>70,31</b>



### Anti-Rutschmatte zu Teleskopdielle

- Material: Gummi
- **VPE = 2 Stück**

Bestell-Nr.	€/VPE
<b>80 200 12</b>	<b>14,49</b>



### Fußplatte für Montagetritte

- Höhenverstellung bis ca. 60 mm
- Mit Gummiauflage, rutschsicher
- ø 50 mm
- **VPE = 4 Stück**

Info	Bestell-Nr.	€/VPE
	<b>80 130 19</b>	<b>99,43</b>



### Wandhalter-Set

- Zum sicheren Aufhängen von Leitern
- Abschließbar (Schloss ist nicht im Lieferumfang enthalten)
- Innenmaß: ca. 270 x 150 mm

Info	Bestell-Nr.	€/Set
	<b>80 129 82</b>	<b>66,26</b>



### Leiterspitzen

- Material: Aluminium
- Für den Einsatz bei allen Sprossen- und Gelenkleitern mit einem Holzquerschnitt von 64 x 25 bis 97 x 25 mm geeignet
- Gemäß der Unfallverhütungsvorschriften der BG müssen auf gewachsenem Boden Leiterspitzen verwendet werden
- Verwendbar auch bei Leitern mit Traversen
- TÜV geprüft
- **VPE = 1 Paar**

Bestell-Nr.	€/Paar
<b>80 129 76</b>	<b>40,83</b>



### Fußkappe

- Passend zu Klapp Tritte und Stufen-Stehleitern
- Material: Kunststoff
- Maße (L x B): 33 x 20 mm
- Inkl. Bohrschrauben
- **VPE = 2 Stück**

Bestell-Nr.	€/VPE
<b>81 008 80</b>	<b>8,36</b>



### Fußstopfen

- Passend zu Sprossenleitern
- Material: Kunststoff
- Maße (L x B): 97 x 25 mm
- Inkl. Bohrschrauben
- **VPE = 2 Stück**

Bestell-Nr.	€/VPE
<b>81 008 76</b>	<b>13,36</b>



### Fußkappe

- Passend zu Traverse/Sprossenleitern
- Material: Kunststoff
- Maße (L x B): 64 x 25 mm
- Inkl. Bohrschraube

Bestell-Nr.	€/Stück
<b>81 008 78</b>	<b>9,97</b>



### Montage-Gerüst RollTec®

- Material: Aluminium
- Fahrbar, Aufstellung werkzeuglos
- Belagbühne belastbar bis 180 kg
- Geringe Abmaße, Durchfahren von Türrahmen möglich
- Transportmaße (L x B x T): 2,05 x 0,50 x 0,14 m
- **Lieferumfang:**
  - 4 x Fahrrolle, feststellbar
  - 1 x Belagbühne 1,50 x 0,30 m
  - 2 x Vertikalrahmen 1,75 x 0,35 m
  - 1 x Diagonalstrebe 1,89 m
  - 1 x Geländerstrebe 1,59 m

Arbeitshöhe [m]	Plattformhöhe [m]	Maße Gerüst L x B x H [m]	Gewicht ca. [kg]	Info	Bestell-Nr.	€/Stück
2,50	0,90	1,50 x 0,65 x 1,80	24,0		<b>80 200 15</b>	<b>476,66</b>



### Falt-Gerüst Corda

- Material: Aluminium
- Faltbar, Aufstellung werkzeuglos
- Nach Erstmontage besteht das Gerüst aus zwei Teilen: Gerüstrahmen und Belagbühne
- Belagbühne kann am zusammengeklappten Gerüst senkrecht eingehängt werden
- Fahrbar, mit gebremsten Fahrrollen
- Geringe Abmaße, Durchfahren von Türrahmen möglich
- Belastbarkeit: max. 150 kg
- Transportmaße (L x B x T): 1,80 x 0,90 x 0,25 m
- **Lieferumfang:**
  - 4 x Fahrrollen, feststellbar
  - 1 x Belagbühne
  - 1 x Geländerstrebe

Arbeitshöhe [m]	Plattformhöhe [m]	Maße Gerüst L x B x H [m]	Gewicht ca. [kg]	Info	Bestell-Nr.	€/Stück
2,90	0,90	1,55 x 0,90 x 1,75	15,2		<b>80 224 09</b>	<b>346,46</b>

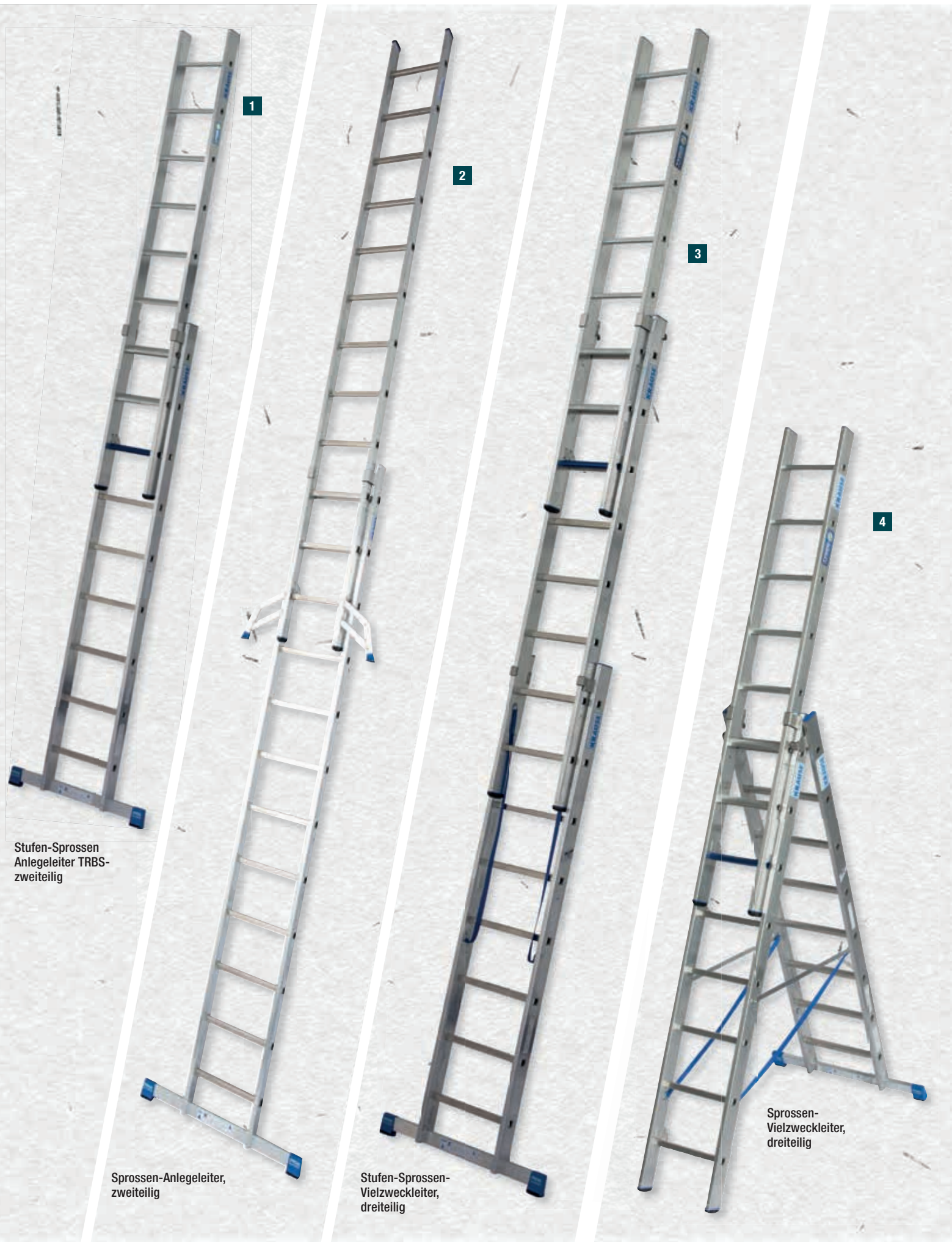

1

2

3

4

Stufen-Sprossen  
Anlegeleiter TRBS-  
zweitellig

Sprossen-Anlegeleiter,  
zweitellig

Stufen-Sprossen-  
Vielzweckleiter,  
dreiteilig

Sprossen-  
Vielzweckleiter,  
dreiteilig

## 1 Stufen-Sprossen Anlegeleiter TRBS-zweiteilig

- Material: Aluminium
- Holme aus Alu-Pressprofil mit Kantenverstärkung
- Rutschsichere Fußkappen
- Stufentiefe: 80 mm
- Automatisch einrastende Sperrhebel für sicheren Transport
- Mit Quertraverse
- **Ab 2 x 12 Stufen mit Trigon-Traverse im Schiebeteil, dadurch Leiternteile auch einzeln verwendbar**
- **Transportmaße (L x B x H):**
  - 2 x 9 Sprossen: ca. 2700 x 430 x 170 mm
  - 2 x 12 Sprossen: ca. 3550 x 430 x 170 mm



Arbeitshöhe [m]	Standhöhe [m]	Länge [m]	Stufenzahl	Gewicht ca. [kg]	Info	Bestell-Nr.	€/Stück
3,55/5,15	1,55/3,15	2,70/4,35	2 x 9	14,9		<b>80 200 02</b>	<b>375,31</b>
4,35/6,70	2,35/4,70	3,50/6,05	2 x 12	19,9		<b>80 200 03</b>	<b>506,64</b>

## 2 Sprossen-Anlegeleiter, zweiteilig

- Material: Aluminium
- Holme aus Alu-Pressprofil mit Kantenverstärkung
- Rutschsichere Fußkappen
- Rundum profilierte Sprossen, Sprossentiefe: 30 mm
- Automatisch einrastende Sperrhebel für sicheren Transport
- Mit Quertraverse (880 mm)
- **Ab 2 x 12 Sprossen mit Trigon-Traverse im Schiebeteil, dadurch Leiternteile auch einzeln verwendbar**
- **Transportmaße (L x B x H):**
  - 2 x 9 Sprossen: ca. 2700 x 430 x 120 mm
  - 2 x 12 Sprossen: ca. 2550 x 430 x 120 mm
  - 2 x 15 Sprossen: ca. 4400 x 430 x 120 mm
  - 2 x 18 Sprossen: ca. 5250 x 430 x 120 mm



Arbeitshöhe [m]	Standhöhe [m]	Länge [m]	Stufenzahl	Gewicht [kg]	Info	Bestell-Nr.	€/Stück
3,60 / 5,23	1,60 / 3,23	2,60 / 4,22	2 x 9	9,8		<b>81 002 85</b>	<b>263,49</b>
4,42 / 6,75	2,42 / 4,75	3,42 / 5,58	2 x 12	14,3		<b>81 002 86</b>	<b>359,94</b>
5,24 / 8,41	3,24 / 6,41	4,23 / 7,48	2 x 15	18,8		<b>81 002 87</b>	<b>462,06</b>
6,05 / 9,85	4,05 / 7,85	5,04 / 8,83	2 x 18	14,9		<b>81 002 88</b>	<b>612,51</b>

## 3 Stufen-Sprossen-Vielzweckleiter, dreiteilig

- Material: Aluminium
- Einsetzbar als Anlege-, Schiebe-, Stehleiter, mit einzeln herausnehmbarem Leiternteil
- Rutschsichere Fußkappen
- Automatisch einrastende Sperrhebel für sicheren Transport
- Wandlaufrollen ab Ausführung 3 x 12 Sprossen
- Hohe Standsicherheit durch integrierte Zug-Drucksicherungen
- Mit Quertraverse (880 mm)
- **Ab 2 x 12 Sprossen mit Trigon-Traverse im Schiebeteil, dadurch Leiternteile auch einzeln verwendbar**
- **Transportmaße (L x B x H):**
  - 3 x 8 Sprossen: ca. 2450 x 500 x 240 mm
  - 3 x 10 Sprossen: ca. 3000 x 500 x 240 mm
  - 3 x 12 Sprossen: ca. 3550 x 500 x 200 mm

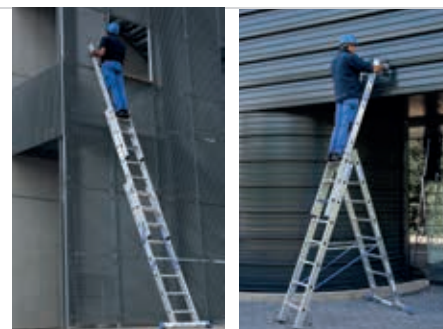

Arbeitshöhe [m]	Standhöhe [m]	Länge [m]	Stufenzahl	Gewicht [kg]	Info	Bestell-Nr.	€/Stück
5,95 / 4,35 / 3,55 / 3,30	3,95 / 2,35 / 1,55 / 1,30	4,90 / 3,60 / 2,25 / 2,25	3 x 8	20,8		<b>81 005 99</b>	<b>609,44</b>
9,10 / 6,45 / 4,60 / 4,32	7,10 / 4,45 / 2,60 / 2,35	8,05 / 5,70 / 3,30 / 3,30	3 x 12	30,8		<b>81 006 06</b>	<b>972,03</b>
7,50 / 5,40 / 4,10 / 3,80	5,50 / 3,40 / 2,10 / 1,80	6,50 / 4,65 / 2,80 / 2,80	3 x 10	25,5		<b>81 006 07</b>	<b>804,29</b>

## 4 Sprossen-Vielzweckleiter, dreiteilig

- Material: Aluminium
- Einsetzbar als Anlege-, Schiebe-, Stehleiter, mit einzeln herausnehmbarem Leiternteil
- Rutschsichere Fußkappen
- Rundum profilierte Sprossen, Sprossentiefe 30 mm
- Automatisch einrastende Sperrhebel für sicheren Transport
- Wandlaufrollen ab Ausführung 3 x 12 Sprossen
- Hohe Standsicherheit durch integrierte Zug-Drucksicherungen
- Mit Quertraverse (880 mm)
- **Ab 2 x 12 Sprossen mit Trigon-Traverse im Schiebeteil, dadurch Leiternteile auch einzeln verwendbar**
- **Transportmaße (L x B x H):**
  - 3 x 8 Sprossen: ca. 2450 x 500 x 200 mm
  - 3 x 9 Sprossen: ca. 2700 x 500 x 200 mm
  - 3 x 10 Sprossen: ca. 3000 x 500 x 200 mm
  - 3 x 12 Sprossen: ca. 3550 x 500 x 200 mm
  - 3 x 14 Sprossen: ca. 4100 x 500 x 200 mm

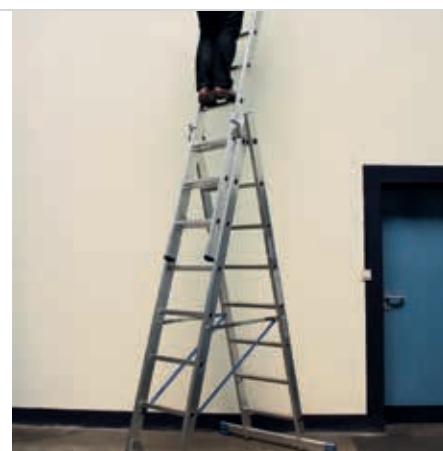

Arbeitshöhe [m]	Standhöhe [m]	Länge [m]	Stufenzahl	Gewicht [kg]	Info	Bestell-Nr.	€/Stück
6,05 / 4,40 / 3,60 / 3,35 / 4,40	4,05 / 2,40 / 1,60 / 2,40	5,05 / 3,65 / 2,30 / 2,35 / 3,10	3 x 8	16,0		<b>81 002 89</b>	<b>420,56</b>
6,85 / 4,95 / 3,85 / 3,60 / 4,65	4,85 / 2,95 / 1,87 / 2,65	5,85 / 4,20 / 2,55 / 2,60 / 3,40	3 x 9	17,0		<b>81 002 90</b>	<b>466,56</b>
7,65 / 5,45 / 4,10 / 3,85 / 4,95	5,65 / 3,45 / 2,14 / 1,85	6,65 / 4,70 / 2,80 / 2,85 / 3,65	3 x 10	18,8		<b>81 002 91</b>	<b>549,20</b>
9,30 / 6,55 / 4,65 / 4,40 / -	7,30 / 4,55 / 2,65 / -	8,30 / 5,80 / 3,35 / 3,40 / -	3 x 12	27,5		<b>81 002 92</b>	<b>670,50</b>
10,90 / 7,60 / 5,20 / 4,95 / -	8,90 / 5,63 / 3,20 / 3,00 / -	9,90 / 6,85 / 3,90 / 3,95 / -	3 x 14	31,0		<b>81 002 93</b>	<b>809,36</b>

## Falt-Gerüst ProTec XS

- Material: Aluminium
- Max. Arbeitshöhe: 11,80 m
- Schnell aufzubauen, leicht zu transportieren, für Innen- und Außenarbeiten
- Grundeinheit faltbar (Bestell-Nr.: 80 209 75)
- TÜV-geprüft
- Belastbarkeit 200 kg/m<sup>2</sup> nach DIN EN 1004-1
- Wetterfeste und rutschhemmende Belagbühnen (2,00 x 0,60 m)
- Gebremste Fahrrollen zum Ausgleich von Bodenebenenheiten (**ab Arbeitshöhe 4,80 m höhenverstellbar**)



Je nach Aufbauvariante müssen Ballastgewichte Bestell-Nr.: 80 130 73 verwendet werden, die Ballastierungsangaben finden Sie in der Aufbau- und Verwendungsanleitung oder im Online-Shop beim gewählten Artikel

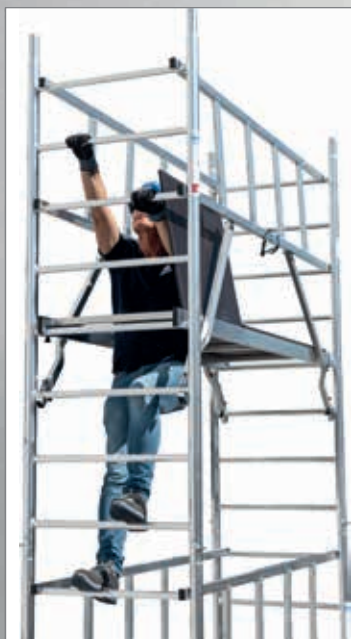

80 209 86



80 209 88



80 209 90

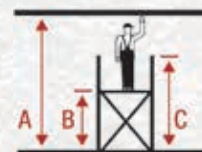

	2,90	3,70	4,80	5,80	6,80
• A = Arbeitshöhe bis ca. m:	2,90	3,70	4,80	5,80	6,80
• B = Standhöhe bis ca. m:	0,90	1,80	2,80	3,80	4,80
• C = Gerüsthöhe bis ca. m:	1,80	2,95	3,95	4,95	6,00
• Fahrrollensatz (4 Stk.) ø 125 mm:	1	0	0	0	0
• Fahrrollensatz (4 Stk.) ø 150 mm höhenverstellbar:	0	1	1	1	1
• Belagbühne mit Luke, 2,00 x 0,60 m:	1	1	2	2	3
• Geländerrahmen Guard Matic:	0	2	2	4	4
• Längsbord 2,00 m:	0	2	2	2	2
• Querbord 0,70 m:	0	2	2	2	2
• Vertikalrahmen 1,00 m:	0	2	2	2	2
• Vertikalrahmen 2,00 m:	0	0	1	2	3
• Falteinheit:	1	1	1	1	1
• Diagonalstrebe:	0	1	0	1	2
• Ausleger:	0	0	0	0	2
• Basisstrebe:	0	2	2	2	2
• Fußplatte:	4	4	4	4	4
• Fahrtraverse:	0	2	2	2	2
• Gewicht ca. kg:	39,00	93,00	111,00	127,00	141,00
• Transportmaße (L x B x H) mm:	2150 x 1000 x 350	2350 x 1000 x 700	2350 x 1000 x 750	2350 x 1000 x 850	2650 x 1000 x 1050

Info	Bestell-Nr.	€/Stück	Info	Bestell-Nr.	€/Stück	Info	Bestell-Nr.	€/Stück	Info	Bestell-Nr.	€/Stück
	80 209 86	658,57		80 209 87	1.231,74		80 209 88	1.702,07		80 209 89	1.957,37
				80 209 90	2.523,70						

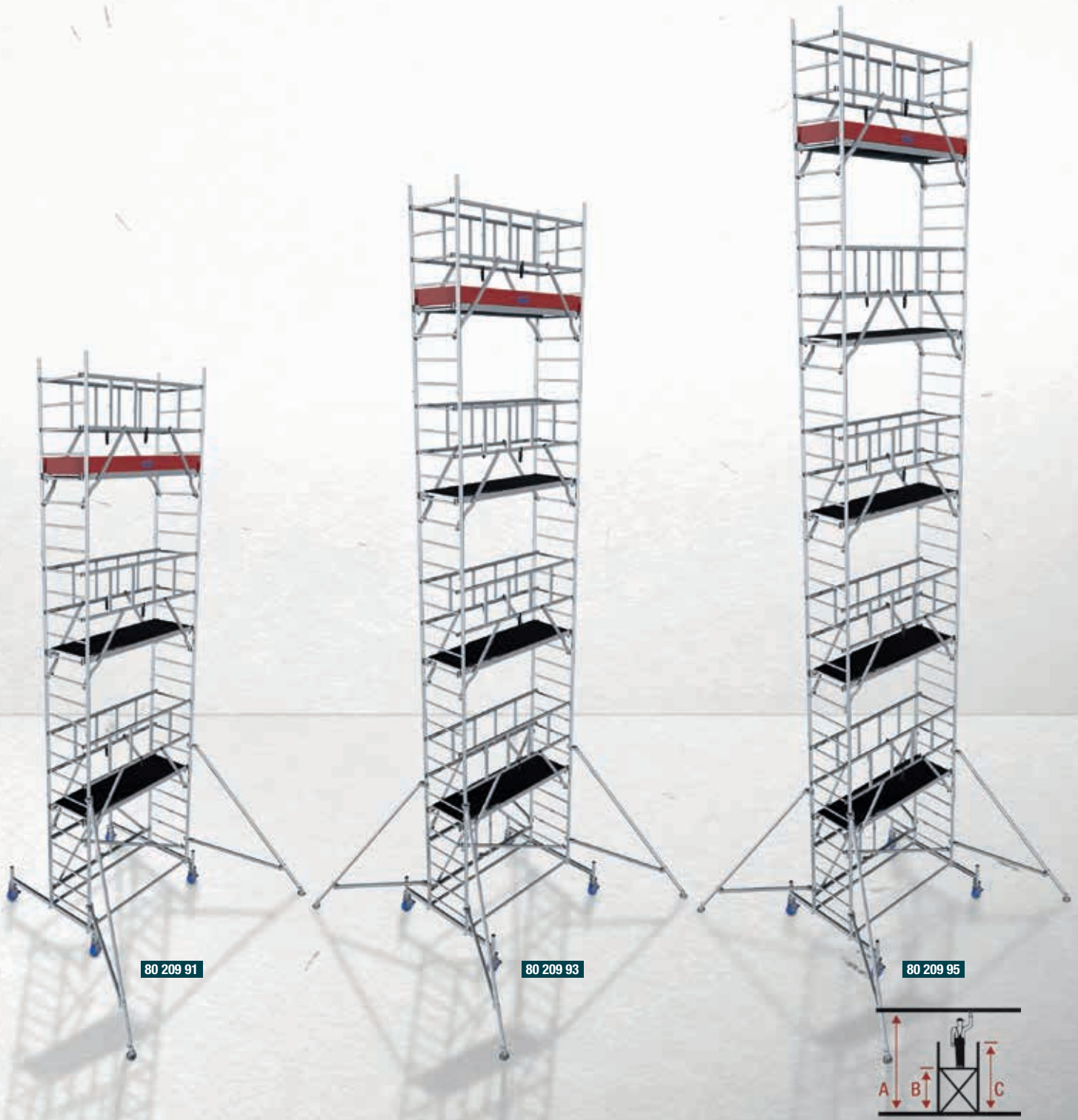

80 209 91

80 209 93

80 209 95

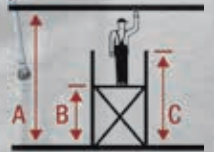

• A = Arbeitshöhe bis ca. m:	7,80	8,80	9,80	10,80	11,80
• B = Standhöhe bis ca. m:	5,80	6,80	7,80	8,80	9,80
• C = Gerüsthöhe bis ca. m:	6,95	7,95	8,95	9,95	10,95
• Fahrrollensatz (4 Stk.) ø 125 mm:	0	0	0	0	0
• Fahrrollensatz (4 Stk.) ø 150 mm höhenverstellbar:	1	1	1	1	1
• Belagbühne mit Luke, 2,00 x 0,60 m:	3	4	4	5	5
• Geländerrahmen Guard Matic:	6	6	8	8	10
• Längsbord 2,00 m:	2	2	2	2	2
• Querbord 0,70 m:	2	2	2	2	2
• Vertikalrahmen 1,00 m:	2	2	2	2	2
• Vertikalrahmen 2,00 m:	4	5	6	7	8
• Falteinheit:	1	1	1	1	1
• Diagonalstrebe:	1	2	1	2	1
• Ausleger:	2	4	4	4	4
• Basisstrebe:	2	2	2	2	2
• Fußplatte:	4	4	4	4	4
• Fahrtraverse:	2	2	2	2	2
• Gewicht ca. kg:	181,00	199,00	215,00	233,00	249,00
• Transportmaße (L x B x H) mm:	2650 x 1000 x 1150	2650 x 1000 x 1250	2650 x 1000 x 1350	2650 x 1000 x 1450	2650 x 1000 x 1550

Info Bestell-Nr. €/Stück  
 80 209 91 2.784,69

Info Bestell-Nr. €/Stück  
 80 209 92 3.241,93

Info Bestell-Nr. €/Stück  
 80 209 93 3.457,24

Info Bestell-Nr. €/Stück  
 80 209 94 3.843,57

Info Bestell-Nr. €/Stück  
 80 209 95 4.117,77



Je nach Aufbauvariante müssen Ballastgewichte Bestell-Nr.: 80 130 73 verwendet werden, die Ballastierungsangaben finden Sie in der Aufbau- und Verwendungsanleitung oder im Online-Shop beim gewählten Artikel

## Fahr-Gerüst ProTec

- Material: Aluminium
- Max. Arbeitshöhe: 12,30 m
- TÜV-geprüft
- Belastbarkeit 200 kg/m<sup>2</sup> nach DIN EN 1004-1
- Wetterfeste und rutschhemmende Belagböden (2,00 x 0,60 m)
- Gebremste, höhenverstellbare Fahrrollen zum Ausgleich von Bodenebenheiten



80 209 96



80 209 98



80 210 00

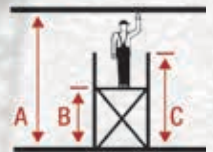

	2,90	4,30	5,30	6,30	7,30
• A = Arbeitshöhe bis ca. m:	2,90	4,30	5,30	6,30	7,30
• B = Standhöhe bis ca. m:	0,90	2,30	3,30	4,30	5,30
• C = Gerüsthöhe bis ca. m:	2,35	3,45	4,45	5,45	6,45
• Fahrrollensatz (4 Stk.) ø 150 mm höhenverstellbar:	1	1	1	1	1
• Belagbühne mit Luke, 2,00 x 0,60 m:	1	1	2	2	2
• Geländerrahmen Guard Matic:	0	2	4	4	4
• Längsbord 2,00 m:	0	2	2	2	2
• Querbord 0,70 m:	2	2	2	2	2
• Vertikalrahmen 1,00 m:	0	0	1	2	3
• Vertikalrahmen 2,00 m:	2	2	3	4	4
• Diagonalstrebe:	1	2	0	2	2
• Ausleger:	0	0	0	0	4
• Basisstrebe:	0	2	2	2	2
• Fußplatte:	4	4	2	4	4
• Fahrtraverse:	0	2	2	2	2
• Gewicht ca. kg:	45,00	89,00	115,00	123,00	159,00
• Transportmaße (L x B x H) mm:	2350 x 800 x 200	2350 x 800 x 550	2350 x 800 x 650	2350 x 800 x 700	2350 x 800 x 950

Info	Bestell-Nr.	€/Stück	Info	Bestell-Nr.	€/Stück	Info	Bestell-Nr.	€/Stück	Info	Bestell-Nr.	€/Stück
	80 209 96	778,77		80 209 97	1.290,16		80 209 98	1.701,89		80 209 99	1.889,30
										80 210 00	2.524,23

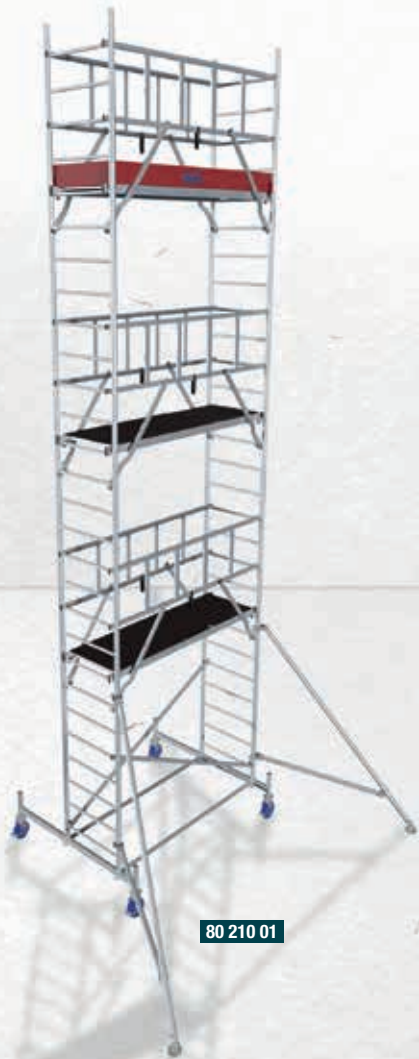

80 210 01



80 210 03



80 210 05

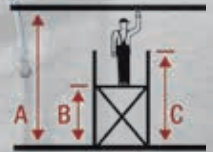

	8,30	9,30	10,30	11,30	12,30
• A = Arbeitshöhe bis ca. m:	8,30	9,30	10,30	11,30	12,30
• B = Standhöhe bis ca. m:	6,30	7,30	8,30	9,30	10,30
• C = Gerüsthöhe bis ca. m:	7,45	8,45	9,45	10,45	11,45
• Fahrrollensatz (4 Stk.) ø 150 mm höhenverstellbar:	1	1	1	1	1
• Belagbühne mit Luke, 2,00 x 0,60 m:	3	4	4	5	5
• Geländerrahmen Guard Matic:	6	8	8	10	10
• Längsbord 2,00 m:	2	2	2	2	2
• Querbord 0,70 m:	2	2	2	2	2
• Vertikalrahmen 1,00 m:	4	5	6	7	8
• Vertikalrahmen 2,00 m:	6	7	8	9	10
• Diagonalstrebe:	2	0	2	0	2
• Ausleger:	4	4	4	4	4
• Basisstrebe:	2	2	2	2	2
• Fußplatte:	4	4	4	4	4
• Fahrtraverse:	2	2	2	2	2
• Gewicht ca. kg:	177,00	203,00	211,00	237,00	245,00
• Transportmaße (L x B x H) mm:	2650 x 800 x 1000	2650 x 800 x 1150	2650 x 800 x 1200	2650 x 800 x 1350	2650 x 800 x 1400

Info	Bestell-Nr.	€/Stück	Info	Bestell-Nr.	€/Stück	Info	Bestell-Nr.	€/Stück	Info	Bestell-Nr.	€/Stück	Info	Bestell-Nr.	€/Stück
	80 210 01	2.620,99		80 210 02	3.216,10		80 210 03	3.399,64		80 210 04	3.853,79		80 210 05	4.038,07



Abb.: 80 130 15 + 80 210 06 + 80 210 07 + Zubehör

## Arbeits-Gerüst ClimTec,

- Material: Aluminium
- Schnell, werkzeuglos aufzubauen, leicht zu transportieren, für Innen- und Außenarbeiten
- TÜV-geprüft
- Belastbarkeit 200 kg/m<sup>2</sup> nach DIN EN 1004-1
- Wetterfeste und rutschhemmende Belagböden (1,50 x 0,60 m)
- Aufstellfläche ohne Ausleger: 1,95 x 1,45 m
- **Fahrrollensatz und Ausleger nicht im Lieferumfang enthalten**

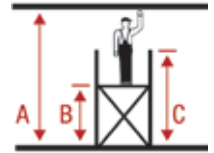

### Wichtige Bestellinformationen:

- Für eine Arbeitshöhe von 3 m wird benötigt:  
Bestell-Nr.: 80 130 15, Ebene 0
- Für eine Arbeitshöhe von 5 m wird benötigt:  
Bestell-Nr.: 80 130 15 + 80 210 06, Ebene 0 + 1
- Für eine Arbeitshöhe von 7 m wird benötigt:  
Bestell-Nr.: 80 130 15 + 80 210 06 + 80 210 07, Ebene 0 + 1 + 2

Je nach Aufbauvariante müssen Ballastgewichte Bestell-Nr.: 80 130 73 verwendet werden, die Ballastierungsangaben finden Sie in der Aufbau- und Verwendungsanleitung oder im Online-Shop beim gewählten Artikel



	Grundgerüst	1. Aufstockung	2. Aufstockung
• A = Arbeitshöhe bis ca. m:	3,00	5,00	7,00
• B = Standhöhe bis ca. m:	1,00	3,00	5,00
• C = Gerüsthöhe bis ca. m:	1,95	4,00	6,00
• Belagbühne mit Luke, 1,50 x 0,60 m:	1	1	2
• Grundrahmen 1,75 x 0,65 m:	2	0	0
• Geländerrahmen Guard Matic:	0	2	4
• Längsbord 1,50 m:	0	2	0
• Querbord 0,70 m:	0	2	0
• Stabilisierungs-Set:	0	1	1
• Vertikalrahmen 1,00 m:	0	1	1
• Vertikalrahmen 2,00 m:	0	1	2
• Diagonalstrebe 1,89 m:	1	2	0
• Geländerstrebe 1,59 m:	1	1	0
• Fallstecker:	0	7	5
• Gewicht ca. kg:	27,50	36,90	36,10
• Transportmaße (L x B x H) mm:	2000 x 750 x 200	2150 x 750 x 200	2150 x 450 x 250

Info	Bestell-Nr.	€/Stück	Info	Bestell-Nr.	€/Stück	Info	Bestell-Nr.	€/Stück
	80 130 15	523,10		80 210 06	587,07		80 210 07	635,07





### Fahrtraverse

- Passend zu Arbeitsgerüst Serie ProTec, ProTec XS
- Zur Aufnahme der Fahrrollen
- Material: Stahl
- Länge: 1670 mm

Info	Bestell-Nr.	€/Stück
	<b>81 008 74</b>	<b>138,90</b>



### Basisstrebe

- Passend zu Arbeitsgerüst Serie ProTec, ProTec XS
- Zur Horizontalverstrebung der Gerüstteile
- Material: Stahl
- Länge: 2000 mm

Info	Bestell-Nr.	€/Stück
	<b>81 008 73</b>	<b>103,99</b>

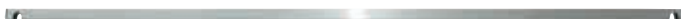

### Diagonalstrebe

- Passend zu Arbeitsgerüst Serie ProTec, ProTec XS
- Zur Vertikalverstrebung der Gerüstteile
- Material: Stahl
- Länge: 2500 mm

Info	Bestell-Nr.	€/Stück
	<b>81 008 83</b>	<b>85,43</b>



### Geländerstrebe

- Passend zu Arbeitsgerüst Serie ProTec, ProTec XS
- Als Seitenschutz
- Material: Stahl
- Länge: 2000 mm

Info	Bestell-Nr.	€/Stück
	<b>81 008 82</b>	<b>84,10</b>



### Vertikalrahmen

- Passend zu Arbeitsgerüst Serie ProTec, ProTec XS
- Seitenteil zur Gerüstaufstockung
- Material: Aluminium
- Länge: 1000 mm

Info	Bestell-Nr.	€/Stück
	<b>81 008 84</b>	<b>129,44</b>



### Vertikalrahmen

- Passend zu Arbeitsgerüst Serie ProTec, ProTec XS
- Seitenteil zur Gerüstaufstockung
- Material: Aluminium
- Länge: 2000 mm

Info	Bestell-Nr.	€/Stück
	<b>81 008 72</b>	<b>164,80</b>



### Ausleger

- Passend zu Arbeitsgerüst Serie ProTec, ProTec XS
- Teleskopierbar zum Ausgleichen von Bodenebenenheiten und stabilisieren des Gerüsts
- Material: Aluminium
- Länge: 2650 mm

Info	Bestell-Nr.	€/Stück
	<b>81 008 79</b>	<b>165,57</b>



### Ausleger

- Passend zu Arbeitsgerüst Serie ClimTec
- Zum Ausgleichen von Bodenebenenheiten und stabilisieren des Gerüsts
- Material: Aluminium
- Länge: 2600 mm

Info	Bestell-Nr.	€/Stück
	<b>80 130 72</b>	<b>117,39</b>



### Sicherungs-Set

- Passend zu Arbeitsgerüst Serie ProTec, ProTec XS
- Mit Klemmschraube M5 x 60 mm, zum Festklemmen der Geländer- und Diagonalstreben

Bestell-Nr.	€/Set
<b>81 008 75</b>	<b>9,90</b>



### Ballastgewicht

- Passend zu Arbeitsgerüst Serie ProTec, ProTec XS, ClimTec
- Gewicht: 10 kg

Info	Bestell-Nr.	€/Stück
	<b>80 130 73</b>	<b>70,60</b>



### Fallstecker

- Passend zu Arbeitsgerüst Serie ProTec, ProTec XS
- Material: verzinkt
- ø: 10 mm

Bestell-Nr.	€/Stück	VPE	€/Stück/VPE
<b>81 008 81</b>	<b>4,21</b>	<b>10</b>	<b>3,91</b>



### Belagbühne mit Luke

- Passend zu Arbeitsgerüst Serie ProTec, ProTec XS
- Rutschhemmende und wasserfeste Lauffläche
- Material Rahmen: Aluminium
- Arbeitsfläche: 2000 x 600 mm

Info	Bestell-Nr.	€/Stück
	<b>81 008 77</b>	<b>227,09</b>



### Fahrrollensatz

- Passend zu Arbeitsgerüst Serie ProTec, ProTec XS, ClimTec
- Mit Feststellbremse
- Rad-ø: 125 mm
- VPE = 4 Stück

Info	Bestell-Nr.	€/VPE
	<b>80 130 70</b>	<b>165,26</b>



### Fahrrollensatz, höhenverstellbar

- Passend zu Gerüst ProTec, ProTec XS, ClimTec
- Höhenverstellbar um bis zu 115 mm
- Rad-ø 150 mm
- VPE = 4 Stück

Info	Bestell-Nr.	€/VPE
	<b>80 210 08</b>	<b>326,21</b>

## IMMER DABEI

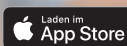

Die App mit:

SCAN-FUNKTION

BENUTZERVERWALTUNG

OFFLINE-VERFÜGBARKEIT

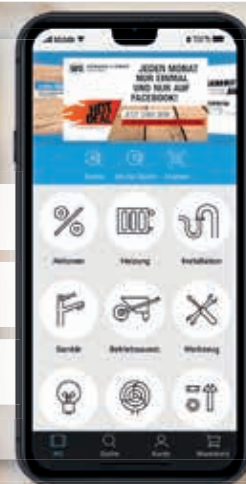

## Doppel-Klapp Tritt

- Material: Aluminium
- Standfläche: 340 x 210 mm
- Spreizsicherung aus Metall gegen unbeabsichtigtes Zusammenklappen
- Rutschsichere Fußkappen
- Profilierte Stufen, Stufentiefe: 75 mm
- **Transportmaße (L x B x H):**  
- ca. 510 x 410 x 200 mm



Arbeitshöhe [m]	Standhöhe [m]	Länge [m]	Stufenzahl	Gewicht [kg]	Bestell-Nr.	€/Stück
2,45	0,45	0,45	2 x 2	1,8	<b>81 007 27</b>	<b>43,99</b>

## Stufen-Doppelleiter 100

- Material: Aluminium
- Stabiles Stahlgelenk
- Profilierte Stufen, Stufentiefe: 90 mm
- Mit 2 reißfesten Gurtbändern
- Untere Stufen sind mit Querverstrebung verstärkt
- Rutschsichere, vernietete Fußkappen
- **Transportmaße (L x B x H):**  
- 2 x 3 Stufen: ca. 1000 x 500 x 250 mm  
- 2 x 5 Stufen: ca. 1200 x 500 x 250 mm



Arbeitshöhe [m]	Standhöhe [m]	Länge [m]	Stufenzahl	Gewicht [kg]	Bestell-Nr.	€/Stück
2,70	0,70	0,60	2 x 3	3,5	<b>81 000 73</b>	<b>116,63</b>
3,20	0,43	1,05	2 x 5	6,8	<b>81 000 74</b>	<b>164,24</b>

## Stufen-Stehleiter mit Materialschale

- Material: Aluminium, abriebfest eloxiert
- Mit stabiler, rutschsicherer Gußplattform
- Große Werkzeug-Ablageschale
- Sicherheitsstufen mit Anti-Rutsch-Riffelung
- Stufentiefe: 110 mm
- Scharniere aus Gussaluminium
- Rutschsichere Fußkappen
- **Transportmaße (L x B x H):**  
- 3 Stufen: ca. 1500 x 490 x 160 mm  
- 4 Stufen: ca. 1800 x 490 x 160 mm  
- 5 Stufen: ca. 2050 x 490 x 160 mm  
- 6 Stufen: ca. 2240 x 490 x 160 mm  
- 7 Stufen: ca. 2380 x 490 x 160 mm  
- 8 Stufen: ca. 2780 x 490 x 160 mm



Arbeitshöhe [m]	Standhöhe [m]	Länge [m]	Stufenzahl	Gewicht ca. [kg]	Info	Bestell-Nr.	€/Stück
2,66	0,66	1,44	3	4,8		<b>81 012 19</b>	<b>174,14</b>
2,89	0,89	1,69	4	5,8		<b>81 012 20</b>	<b>196,94</b>
3,12	1,12	1,94	5	6,8		<b>81 012 21</b>	<b>222,03</b>
3,36	1,36	2,19	6	7,8		<b>81 012 22</b>	<b>325,36</b>
3,59	1,59	2,44	7	9,0		<b>81 012 23</b>	<b>364,34</b>
3,82	1,82	2,68	8	10,0		<b>81 012 24</b>	<b>396,16</b>

## Stufen-Doppelleiter 100

- Material: Aluminium
- Stabiles, austauschbares Stahlgelenk
- Profilierte Stufen, Stufentiefe: 75 mm
- Mit 2 reißfesten Gurtbändern
- Untere Stufen sind mit Querverstrebung verstärkt
- Rutschsichere Fußkappen
- **Transportmaße (L x B x H):**  
- ca. 920 x 420 x 160 mm



Arbeitshöhe [m]	Standhöhe [m]	Länge [m]	Stufenzahl	Gewicht [kg]	Bestell-Nr.	€/Stück
2,40	0,43	0,85	2 x 4	3,5	<b>81 007 26</b>	<b>60,33</b>

## Stufen-Doppelleiter Holz

- Material: Holz
- Scharniere mit zusätzlichen Holmzwingen
- Spreizsicherung durch witterungsbeständige Gurtbänder
- Eckaussteifungen unter den untersten Stufen
- Mit Eimerhaken
- Stufentiefe: 80 mm
- **Transportmaße (L x B x H):**  
- 2 x 4 Stufen: ca. 1250 x 450 x 200 mm  
- 2 x 5 Stufen: ca. 1530 x 480 x 200 mm  
- 2 x 6 Stufen: ca. 1810 x 500 x 200 mm  
- 2 x 7 Stufen: ca. 2090 x 520 x 200 mm  
- 2 x 8 Stufen: ca. 2370 x 552 x 200 mm  
- 2 x 10 Stufen: ca. 2930 x 570 x 200 mm



Arbeitshöhe [m]	Standhöhe [m]	Länge [m]	Stufenzahl	Gewicht ca. [kg]	Info	Bestell-Nr.	€/Stück
2,52	0,52	1,25	2 x 4	8,5		<b>81 012 13</b>	<b>177,26</b>
2,78	0,78	1,53	2 x 5	10,3		<b>81 012 14</b>	<b>195,40</b>
3,04	1,04	1,81	2 x 6	12,0		<b>81 012 15</b>	<b>264,96</b>
3,30	1,30	2,09	2 x 7	14,5		<b>81 012 16</b>	<b>286,29</b>
3,56	1,56	2,37	2 x 8	17,2		<b>81 012 17</b>	<b>306,70</b>
4,08	2,08	2,93	2 x 10	19,8		<b>81 012 18</b>	<b>356,20</b>

## Klapptreppe Alu

- Material: Aluminium
- Begehrbar wie eine Treppe
- Mit klappbarem Bügel und Ablageschale
- Große Trittsflächen (205 x 360mm), Rutschfest gummiert
- Rollbar, rutschfeste Fußkappen
- **Transportmaße (L x B x H):**  
- 3 Stufen: ca. 640 x 560 x 140 mm  
- 4 Stufen: ca. 860 x 580 x 140 mm  
- 5 Stufen: ca. 1100 x 610 x 140 mm



Arbeitshöhe [m]	Standhöhe [m]	Stufenzahl	Gewicht ca. [kg]	Bestell-Nr.	€/Stück
2,70	0,64	3	8,5	<b>81 012 32</b>	<b>346,60</b>
2,90	0,86	4	10,5	<b>81 012 33</b>	<b>425,43</b>
3,10	1,06	5	13,0	<b>81 012 34</b>	<b>479,86</b>

## Sprossen-Teleskopleiter 984

- Material: Aluminium
- Einsetzbar als Anlege-, Doppelstehleiter mit Treppeneinstellung und Arbeitsbühne
- Stabiles Drahtbügel-Stahlgelenk, 4-fach mit den Holmen vernietet
- Profilierte Sprossen, Sprossentiefe: 30 mm
- Handgerechte Kunststoff-Rastergriffe mit Stahlkern
- Rutschsichere, vernietete Fußkappen



### • Transportmaße (L x B x H):

- 4 x 3 Sprossen: ca. 1001 x 470 x 210 mm
- 4 x 4 Sprossen: ca. 1300 x 570 x 210 mm
- 4 x 5 Sprossen: ca. 1580 x 630 x 210 mm

Anlegeleiter ca. [m] von/bis	Stehleiter ca. [m] von/bis	Arbeitsbühne Höhe [m]	Sprossen-Zahl ca. [m]	Gewicht ca. [kg]	Bestell-Nr.	€/Stück
1,93 - 3,00	0,95 - 1,49	0,37 - 0,80	4 x 3	11,0	<b>80 163 13</b>	<b>316,67</b>
2,50 - 4,20	1,25 - 2,00	0,37 - 1,20	4 x 4	13,0	<b>80 163 14</b>	<b>366,97</b>
3,10 - 5,30	1,50 - 2,55	0,37 - 1,48	4 x 5	16,0	<b>80 163 15</b>	<b>421,71</b>

## Sprossen-Teleskopleiter 985

- Material: Aluminium
- Einsetzbar als Anlege-, Doppelstehleiter mit Treppeneinstellung und Arbeitsbühne
- Stabiles 3-Punkt Stahlgelenk, 8-fach mit den Holmen vernietet
- Profilierte Sprossen, Sprossentiefe: 30 mm
- Holme und Sprossen aus extrem belastbarem Stangenpress-Profil
- Handgerechte Alu- Rastergriffe mit Stahlkern
- Rutschsichere, vernietete Fußkappen



### • Transportmaße (L x B x H):

- 4 x 3 Sprossen: ca. 1001 x 470 x 210 mm
- 4 x 4 Sprossen: ca. 1300 x 570 x 210 mm
- 4 x 5 Sprossen: ca. 1580 x 630 x 210 mm
- 4 x 6 Sprossen: ca. 1860 x 680 x 210 mm
- 4 x 8 Sprossen: ca. 2420 x 820 x 210 mm

Anlegeleiter ca. [m] von/bis	Stehleiter ca. [m] von/bis	Arbeitsbühne Höhe ca. [m]	Stufenzahl	Gewicht ca. [kg]	Info	Bestell-Nr.	€/Stück
1,93 - 3,00	0,95 - 1,49	0,37 - 0,80	4 x 3	11,0		<b>80 040 08</b>	<b>503,21</b>
2,50 - 4,20	1,25 - 2,00	0,37 - 1,20	4 x 4	13,0		<b>80 040 09</b>	<b>541,00</b>
3,10 - 5,30	1,50 - 2,55	0,37 - 1,48	4 x 5	16,0		<b>80 126 17</b>	<b>607,93</b>
3,60 - 6,40	1,80 - 3,10	0,37 - 1,76	4 x 6	18,0		<b>80 862 94</b>	<b>686,73</b>
nicht zulässig	2,90 - 4,20	-	4 x 8	39,0		<b>81 000 64</b>	<b>1.008,57</b>



## Sprossen-Gelenk-Universalleiter 985

- Material: Aluminium
- Einsetzbar als Anlege-, Doppelstehtleiter und Arbeitsbühne
- Stabiles Stahlgelenk
- Profilierte Sprossen, Sprossentiefe: 30 mm
- 2 Quertraverse mit rutschsicheren Fußkappen



- Minimales Packmaß optimal für den Transport in einem PKW-Kofferraum
- Holzboden (Best.-Nr. 81 001 79) zur Verwendung als Arbeitsbühne, nicht im Lieferumfang
- **Transportmaße (L x B x H):**  
- ca. 1002 x 540 x 270 mm

Arbeitshöhe A1/A2/A3 [m]	Standhöhe [m] B1/B2/B3	Länge C1/C2/C3 [m]	Sprossen-Zahl	Gewicht [kg]	Bestell-Nr.	€/Stück
4,21/3,00/2,90	2,21/1,00/0,90	3,49/1,79/0,95	4 x 3	13,1	<b>81 001 78</b>	<b>216,54</b>

## Holzboden 2-teilig

- Passend für Sprossen-Gelenk-Universalleiter 985 (Best.-Nr. 81 001 78)

Bestell-Nr.	€/Stück
<b>81 001 79</b>	<b>45,41</b>



## Sprossen-Dach-Auflegeleiter

- Material:
  - Holme: Schichtholz, 7-lagig, wasserfest
  - Sprossen: Aluminium, geriffelt
- Durch halbrunde Sprossenform auf jedem Dach entsprechend der Dachneigung einsetzbar
- Breite: 360 mm
- **Transportmaße (L x B x H):**
  - 8 Sprossen: ca. 2250 x 370 x 75
  - 10 Sprossen: ca. 2800 x 370 x 75
  - 12 Sprossen: ca. 3350 x 370 x 75
  - 14 Sprossen: ca. 3950 x 370 x 75
  - 16 Sprossen: ca. 4500 x 370 x 75

Arbeitshöhe [m]	Länge [m]	Sprossen-Zahl	Gewicht [kg]	Info	Bestell-Nr.	€/Stück
4,30	2,25	8	6,50		<b>81 012 08</b>	<b>266,86</b>
5,20	2,80	10	10,50		<b>81 012 09</b>	<b>300,09</b>
6,20	3,35	12	12,50		<b>81 012 10</b>	<b>330,11</b>
7,00	3,95	14	14,50		<b>81 012 11</b>	<b>353,20</b>
7,40	4,50	16	16,80		<b>81 012 12</b>	<b>382,61</b>



## Stufen-Anlegeleiter, zweiteilig

- Material: Aluminium
- Holme aus Alu-Pressprofil mit Kantenverstärkung
- Rutschsichere Fußkappen
- Stufentiefe: 80 mm
- mit Quertraverse und Wandlauffrollen
- ab 2 x 12 Stufen mit Trennsicherung
- **Transportmaße (L x B x H):**
  - 2 x 8 Stufen: ca. 2140 x 850 x 180 mm
  - 2 x 10 Stufen: ca. 2630 x 850 x 180 mm
  - 2 x 12 Stufen: ca. 3130 x 850 x 180 mm
  - 2 x 14 Stufen: ca. 3640 x 850 x 180 mm

Arbeitshöhe [m]	Länge [m]	Stufenzahl	Gewicht ca. [kg]	Info	Bestell-Nr.	€/Stück
4,30	2,14 / 3,65	2 x 8	18		<b>81 012 04</b>	<b>504,24</b>
5,20	2,63 / 4,65	2 x 10	20		<b>81 012 05</b>	<b>549,99</b>
6,25	3,13 / 5,65	2 x 12	22		<b>81 012 06</b>	<b>620,71</b>
7,00	3,64 / 6,40	2 x 14	26		<b>81 012 07</b>	<b>692,27</b>



## Stufen-Sprossen-Vielzweckleiter TRBS dreiteilig

- Material: Aluminium
- Einsetzbar als Anlege-, Schiebe-, Stehleiter
- Holme aus Alu-Pressprofil, mit Kantenverstärkung
- Rutschsichere Fußkappen
- Schiebeteil mit Stufen
- Stufentiefe: 80 mm
- Mit Quertraverse
- **Transportmaße (L x B x H):**
  - 3 x 8 Stufen: ca. 2500 x 500 x 300 mm
  - 3 x 10 Stufen: ca. 3100 x 500 x 300 mm
  - 3 x 12 Stufen: ca. 3600 x 500 x 300 mm

Arbeitshöhe [m]	Länge [m]	Stufenzahl	Info	Bestell-Nr.	€/Stück
6,50	2,40 / 5,78	3 x 8		<b>81 012 29</b>	<b>657,11</b>
7,80	2,97 / 7,15	3 x 10		<b>81 012 30</b>	<b>829,80</b>
8,85	3,50 / 8,30	3 x 12		<b>81 012 31</b>	<b>984,03</b>



## Obstbaum-Sprossen-Schiebeleiter zweiteilig

- Material: Aluminium
- Ausziehbare Stützen
- Von Sprosse zu Sprosse verstellbar
- Ober- und Unterleiter einzeln zu verwenden
- Oberleiter mit automatischer Aushängesicherung
- Mit Spreitzsicherung zum Schutz gegen Auseinandergleiten
- Massiver Fußdorn für gewachsene Böden
- Tragfähigkeit max. 100 kg
- Entspricht DIN 68363 für Obstbaumleitern aus Aluminium
- **Transportmaße (L x B x H):**
  - 2-10 Stufen: ca. 3100 x 600 x 200 mm
  - 2-12 Stufen: ca. 3650 x 700 x 200 mm
  - 2-14 Stufen: ca. 4200 x 700 x 200 mm

Arbeitshöhe [m]	Standhöhe [m]	Sprossen-Zahl	Gewicht [kg]	Info	Bestell-Nr.	€/Stück
6,15	3,10 - 5,25	2 - 10	14,0		<b>81 007 70</b>	<b>633,94</b>
7,00	3,65 - 6,10	2 - 12	16,5		<b>81 007 71</b>	<b>669,89</b>
8,10	4,20 - 7,20	2 - 14	19,0		<b>81 007 72</b>	<b>745,57</b>



## Leiternspitzen

- Material: Aluminium
- Nur für Alu-Teleskopleitern mit 3-Punkt Sicherheitsgelenk
- Gemäß der Unfallverhütungsvorschriften der BG müssen auf gewachsenem Boden Leiternspitzen verwendet werden
- **VPE = 1 Paar**

Info	Bestell-Nr.	€/Paar
	<b>80 163 23</b>	<b>41,54</b>



## Werkzeugtasche

- Passend zu Teleskopleitern
- Großes Fassungsvermögen
- Sichere und stabile Ausführung

Bestell-Nr.	€/Stück
<b>80 163 26</b>	<b>47,79</b>



## Einhängetritt zu Teleskopleiter

- Material: Metall
- Passend für Teleskopleiter und Gelenkleiter Serie 984 und 985
- Für sicheren Stand oder als Abstellfläche
- Plattformbelag mit Korrosionseinstreuung, Rutschhemmklasse R13
- Tragfähigkeit: 150 kg
- Gewicht: 1,0 kg

Bestell-Nr.	€/Stück
<b>81 012 27</b>	<b>42,33</b>



### Schiebeleiter Baumfreund zweiteilig

- Material: Aluminium
- Ausziehbar
- Mit Stützholm teleskopierbar, schwenkbar
- Rutschfeste Riffelung der Sprossen
- Fußdorn für gewachsene Böden
- Tragfähigkeit max. 100 kg
- Entspricht DIN 68363 für Obstbaumleitern aus Aluminium
- **Transportmaße (L x B x H):**
  - 5-8 Stufen: 1550 x 600 x 200 mm
  - 7-12 Stufen: 2200 x 700 x 200 mm

Arbeitshöhe [m]	Standhöhe [m]	Sprossen-Zahl	Gewicht [kg]	Info	Bestell-Nr.	€/Stück
3,80	1,55 - 2,40	5 - 8	5,8		<b>81 000 67</b>	<b>438,69</b>
5,00	2,20 - 3,60	7 - 12	14,0		<b>81 000 68</b>	<b>621,07</b>



### Obstbaum-Sprossen-Stützeleiter einteilig

- Material: Aluminium
- Ausziehbare Stützen
- Massiver Fußdorn für gewachsene Böden
- Tragfähigkeit max. 100 kg
- Entspricht DIN 68363 für Obstbaumleitern aus Aluminium
- **Transportmaße (L x B x H):**
  - 10 Stufen: ca. 2960 x 600 x 200 mm
  - 12 Stufen: ca. 3520 x 700 x 200 mm
  - 14 Stufen: ca. 2080 x 700 x 200 mm

Arbeitshöhe [m]	Standhöhe [m]	Sprossen-Zahl	Gewicht [kg]	Info	Bestell-Nr.	€/Stück
3,85	2,96	10	8,5		<b>81 007 73</b>	<b>417,27</b>
4,40	3,52	12	10,0		<b>81 007 74</b>	<b>461,74</b>
4,95	4,08	14	12,5		<b>81 007 75</b>	<b>499,57</b>



### Arbeits-Plattform Alu, klappbar

- Material: Aluminium
- Stabiles Stahlgelenk, mit den Holmen vernietet
- Standfläche: Holzboden, 125 x 57 cm
- Standfläche: Holzboden, 125 x 57 cm
- Rutsichere Fußkappen
- Tragfähigkeit: 300 kg
- **Transportmaße (L x B x H): 1450 x 670 x 150 mm**
- Aufstellfläche (L x B): 1,75 x 0,57 m

Standhöhe [m]	Höhenverstellbar [mm]	Gewicht [kg]	Info	Bestell-Nr.	€/Stück
0,60	940,0	14,5		<b>81 012 28</b>	<b>707,14</b>



### Montage-Gerüst, fahrbar

- Material: Aluminium, abriebfest eloxiert
- Aufstellung: aufklappbar, werkzeuglos
- Belagbühne belastbar bis 160 kg
- Stabiles Gelenkscharnier mit höchster Durchbiegekraft
- Hochfeste, selbstsichere Aluminiumklauen ermöglichen einfaches Ein- und Ausrasten der Streben
- **Transportmaße (L x B x H): 2,10 x 0,80 x 0,40 m**
- **Lieferumfang:**
  - 4 x Fahrrollen Ø 125 mm, feststellbar
  - 1 x Belagbühne 0,75 x 1,80 m
  - 2 x Vertikalrahmen
  - 1 x Diagonalrahmen

Arbeitshöhe [m]	Standhöhe [m]	Maße Gerüst L x B x H [m]	Gewicht ca. [kg]	Info	Bestell-Nr.	€/Stück
2,50	0,40	1,95 x 0,75 x 1,80	34,8		<b>81 012 26</b>	<b>571,71</b>



### Arbeitsbock Alu

- Material: Aluminium
- Holme, Querversteifung und obere Auflagen aus Stangenpressprofilen
- Spreitzsicherung durch hochfeste Nylongurte
- Rutsichere Fußkappen
- Tragfähigkeit: 150 kg
- Maße (H x B): 795 x 790 mm
- Gewicht: 5,0 kg

Bestell-Nr.	€/Stück
<b>81 012 25</b>	<b>73,36</b>



### Teleskop-Gerüstbock Alu

- Material: Aluminium
- Höhenverstellbar 0,90 bis 1,80 m
- Holme, Querversteifung aus Stangenpressprofilen
- Spreitzsicherung aus Metall
- Rutsichere Fußkappen
- Tragfähigkeit: 300 kg
- Maße (L x B x T): 800 x 900 x 210 mm
- Gewicht: 15,0 kg

Bestell-Nr.	€/Stück
<b>81 012 35</b>	<b>671,31</b>



### Arbeitsbock Vario-Master

- Hoch belastbar, handlich, leicht und griffgerecht
- Bockauflage mit rutschfestem Riffelgummi
- **Durch einen wartungsfreien Federriegel höhenverstellbar 0,70 - 1,02 m (in 5 cm Schritten)**
- **Breite verstellbar: 0,70 bis 1,34 m (stufenlos)**
- Niveauregulierung der Füße, ist in der Lage, Unebenheiten des Bodens auszugleichen
- **Tragfähigkeit max.: 200 kg**
- Höhe: 0,70 m
- Gewicht: 4,5 kg

Bestell-Nr.	€/Stück
<b>80 163 17</b>	<b>282,89</b>



### Teleskopdielen Aluminium, ausziehbar

- Geschlossene Profile geben sicheren Halt
- Keine scharfen Kanten, keine Verletzungsgefahr
- Arretierungsbolzen verhindern versehentliches Ausfahren
- Schutzkappen für empfindliche Böden im Innenbereich
- Belastbarkeit max.: 150 kg
- Gewicht: 14,5 kg
- Auszugslänge: 1,82 - 3,00 m
- **Transportmaße (L x B x H): 1830 x 310 x 60 mm**

Bestell-Nr.	€/Stück
<b>80 163 18</b>	<b>328,21</b>



### Verladeschiene Alu, ohne Seitenrand

- Material: Aluminium
- Fahrflächenbreite: 250 mm
- Schienenbreite: 250 mm

Länge [mm]	Tragkraft [kg]	Auffahrhöhe min./max. [m]	Gewicht [kg]	Info	Bestell-Nr.	€/Paar
1000	1000	0,12/0,21	10,0		<b>81 012 42</b>	<b>397,70</b>
1500	1000	0,21/0,36	13,0		<b>81 012 43</b>	<b>411,40</b>
2000	1000	0,31/0,50	16,0		<b>81 012 44</b>	<b>481,76</b>
2500	1000	0,40/0,65	20,0		<b>81 012 45</b>	<b>606,29</b>
3000	800	0,50/0,79	23,0		<b>81 012 46</b>	<b>678,04</b>
3500	800	0,59/0,93	28,0		<b>81 012 47</b>	<b>748,40</b>



### Verladeschiene Alu, mit Seitenrand

- Material: Aluminium
- Fahrflächenbreite: 195 mm
- Schienenbreite: 250 mm

Länge [mm]	Tragkraft [kg]	Auffahrhöhe min./max. [m]	Gewicht [kg]	Info	Bestell-Nr.	€/Paar
1000	1000	0 / 0,23	8,0		<b>81 012 36</b>	<b>331,19</b>
1500	1000	0 / 0,37	11,0		<b>81 012 37</b>	<b>373,59</b>
2000	1000	0 / 0,51	14,0		<b>81 012 38</b>	<b>397,70</b>
2500	800	0 / 0,60	20,0		<b>81 012 39</b>	<b>495,90</b>
3000	800	0 / 0,80	21,0		<b>81 012 40</b>	<b>544,40</b>
3500	800	0 / 0,94	24,0		<b>81 012 41</b>	<b>595,61</b>



## Verladeschiene Alu, klappbar, ohne Seitenrand

- Material: Aluminium
- Klappbar für bequemen Transport und Lagerung
- Fahrflächenbreite: 250 mm
- Schienenbreite: 250 mm

Länge [mm]	Tragkraft [kg]	Auffahrhöhe min./max. [m]	Gewicht [kg]	Info	Bestell-Nr.	€/Paar
1500	800	0,21 / 0,36	15,0		<b>81 012 53</b>	<b>632,67</b>
2000	800	0,31 / 0,50	17,0		<b>81 012 54</b>	<b>656,76</b>
2500	550	0,40 / 0,65	21,0		<b>81 012 55</b>	<b>730,16</b>
3000	450	0,50 / 0,79	25,0		<b>81 012 56</b>	<b>804,39</b>
3500	350	0,59 / 0,93	30,0		<b>81 012 57</b>	<b>876,13</b>



## Verladeschiene Alu, klappbar, mit Seitenrand

- Material: Aluminium
- Klappbar für bequemen Transport und Lagerung
- Fahrflächenbreite: 195 mm
- Schienenbreite: 250 mm

Länge [mm]	Tragkraft [kg]	Auffahrhöhe min./max. [m]	Gewicht [kg]	Info	Bestell-Nr.	€/Paar
1500	800	0 / 0,37	13,0		<b>81 012 48</b>	<b>460,47</b>
2000	800	0 / 0,51	15,0		<b>81 012 49</b>	<b>575,97</b>
2500	550	0 / 0,66	18,0		<b>81 012 50</b>	<b>620,89</b>
3000	450	0 / 0,80	22,0		<b>81 012 51</b>	<b>666,90</b>
3500	350	0 / 0,94	26,0		<b>81 012 52</b>	<b>716,73</b>



## Lastenaufzug BA150ST mit Universalpritsche

- Förderhöhe: 11 m
- **Bestehend aus:**
- 1 x Lift
  - Tragfähigkeit: bis 150 kg
  - Elektrowinde 0,75 KW, 230V/50Hz, 16A mit 42m Seil
  - Hubgeschwindigkeit: 18m/min
  - Standardsschlitten mit Fallschutz
  - Schutzart: IP44
  - Maße L x B x T: 2200x1450x800 mm
- 4 x Aufsteckteil Stahl 2m
- 1 x Aufsteckteil Stahl 1m
- 1 x Knickstück Stahl
- **Stufenlos einstellbar von 0° bis 60°**
- 1 x Universalpritsche (auch für Solar- und PV-Module geeignet)
  - Material: Holz/Metall
  - Maße L x B x T: 670 x 540 x 490 mm
- 1 x Fernbedienung mit Endschalter
- Gewicht: 125 kg
- **Lieferung ohne Ziegelpritsche**

Info	Bestell-Nr.	€/Set
	<b>81 012 58</b>	<b>5.666,14</b>



## Seitenwände-Paket

- Passend zu Lastenaufzug BA150ST
- Material: Holz/Metall
- **Bestehend aus:**
  - 2 x Seitenwand, steckbar auf Universalpritsche
  - 4 x Schnellverschluss
- Maße (L x B): 670 x 490 mm
- Gewicht: 10 kg

Info	Bestell-Nr.	€/Set
	<b>81 013 06</b>	<b>358,29</b>



## Transportplattform

- Passend zu Lastenaufzug BA150ST
- Zum Transport von Platten max 1,40 x 3,00 m
- Material: Metall
- Maße (L x B x T): 3000 x 1400 x 1400 mm
- Gewicht: 9,6 kg

Info	Bestell-Nr.	€/Stück
	<b>81 013 08</b>	<b>1.134,90</b>



## Ziegelpritschen-Paket

- Passend zu Lastenaufzug BA150ST
- Material: Metall
- **Bestehend aus:**
  - 1 x Ziegelpritsche, montierbar auf Universalpritsche
  - 7 x Schnellverschluss
  - 2 x Neigungsstütze
- Maße (L x B x H): 670 x 490 x 670 mm
- Gewicht: 8,6 kg

Info	Bestell-Nr.	€/Stück
	<b>81 013 07</b>	<b>767,19</b>

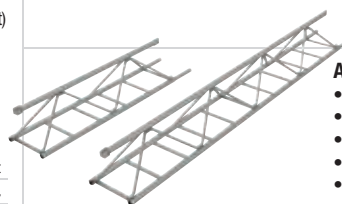

## Aufzug-Verlängerungsteile

- Passend zu Lastenaufzug BA150ST
- Material: Aluminium
- Mit Schnellverschluss
- **Lastenaufzug ist bis max. 12 m erweiterbar**
- Tragkraft: 150 kg

Länge [m]	Gewicht [kg]	Info	Bestell-Nr.	€/Stück
1,00	5,2		<b>81 013 10</b>	<b>272,57</b>
2,00	10,0		<b>81 013 11</b>	<b>341,14</b>

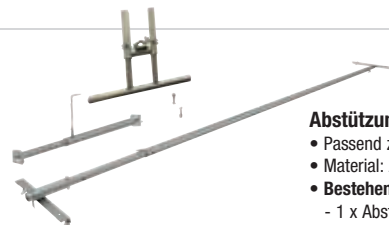

## Abstützungs-Paket

- Passend zu Lastenaufzug BA150ST
- Material: Aluminium
- **Bestehend aus:**
  - 1 x Abstützung, ausziehbar 3,00 - 5,00 m
  - 1 x Standardauflage
- **Abstützung ab 8,00 m Traufenhöhe erforderlich**
- Gewicht: 12,2 kg

Info	Bestell-Nr.	€/Set
	<b>81 013 05</b>	<b>770,50</b>

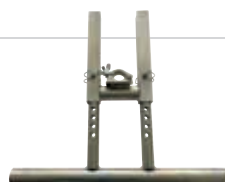

## Standardauflage

- Passend zu Lastenaufzug BA150ST
- Bei Verlängerung des Aufzugs auf dem Dach ist alle 2 m eine Standardauflage erforderlich
- Gewicht: 2,2 kg

Info	Bestell-Nr.	€/Stück
	<b>81 013 09</b>	<b>255,43</b>

## Lastenaufzug-Sets



### Lift 200 mit Universalpritsche

- Förderhöhe max. (m): 11,5

#### Bestehend aus:

##### 1 x Lift

- Tragfähigkeit (kg): bis 200
- Elektrowinde:
  - 1 KW, 230 V / 50 Hz, 16 A
  - 43 m Seil (ø 6 mm) verzinkt
  - 21 m Endschalterkabel
  - Ösenhaken
  - Steuerung mit NOT-AUS
  - 5 m Leitung (24 V)
- Hubgeschwindigkeit (m/min): 25
- Drehzahl (U/min): 1350
- Standardschlitten mit Seilbruchsicherung
- Kopfteil mit Umlenkrolle
- Fußteil (m): 2
- Schutzart: IP44
- Maße (L x B x T mm): 2200 x 1450 x 800
- Gewicht (kg): 56

- 4 x Leiterteil Aluminium (m): 2
- 1 x Leiterteil Aluminium (m): 1
- 1 x Knickstück Aluminium (m): 0,5
- Sufenlos einstellbar von 20° bis 45°

##### 1 x Universalpritsche

- Mit klappbarem Seitenschutz zur Sicherung
- Material: Holz/Metall
- Maße (L x B x T mm): 820/1500 x 690 x 69
- Gewicht (kg): 31

Info Bestell-Nr. €/Set  
**81 011 78 6.235,64**



### Lift 250 mit Solarpritsche

- Förderhöhe max (m): 14

#### Bestehend aus:

##### 1 x Lift

- Tragfähigkeit (kg): bis 250
- Elektrowinde:
  - 1KW, 230V/50Hz, 16A
  - 43m Seil(ø6 mm) verzinkt
  - 21m Endschalterkabel
  - Ösenhaken
  - Steuerung mit NOT-AUS
  - 5 m Leitung (24 V)
- Hubgeschwindigkeit 2-stufig(m/min): 19/38
- Drehzahl (/min): 1300/2700
- Standardschlitten mit Seilbruchsicherung
- Kopfteil mit Umlenkrolle
- Fußteil (m): 2
- Schutzart: IP44
- Maße (LxBxT mm): 2200x1450x800
- Gewicht (kg): 43

- 5 x Leiterteil Aluminium (m): 2
- 1 x Leiterteil Aluminium (m): 1
- 1 x Knickstück Aluminium (m): 0,5
- Sufenlos einstellbar von 20° bis 45°

##### 1 x Leiterstütze

- Ausziehbahr bis 5,7 m

##### 1 x Solarpritsche

- Material: Holz/Metall
- Maße (LxBxT mm): 1007 x 690 x 340
- Gewicht (kg): 34

Info Bestell-Nr. €/Set  
**81 011 79 7.971,19**



### Akku-Lastenaufzug mit Lastbühne

- 3 Ausführungen in einem: Bockleiter, Anlegeleiter, Akku-Lift
- Förderhöhe max (m): 10

#### Bestehend aus:

##### 1 x Lift

- Tragfähigkeit (kg): bis 120
- Funksteuerung
- Spannung: 24V DC/20,5A
- Leistung (W): 350
- Hubgeschwindigkeit (m/min): 15
- Zurrigurt zur Materialfixierung
- Kopfteil mit Umlenkrolle
- Schutzart: IP54
- Maße (LxBxT mm): 760 x 482 x 252
- Gewicht (kg): 33

- 2 x Leiterteil Aluminium (m): 4,5
- 1 x Leiterteil Aluminium (m): 2,4
- 2 x Leiterverbinder
- 1 x Kopfteil
- 1 x 24 V Akku (Ah): 10
- 1 x Ladegerät
- 1 x Abschlussstange Aluminium, begrenz den Fahweg nach unten

##### 1 x Zurrigurt

##### 1 x Lastbühne Premium

- Mit Seitenstützen und Transportrollen
- Material: Metall
- Maße (LxBxT mm): 730 x 700 x 670
- Gewicht (kg): 17,7

Info Bestell-Nr. €/Set  
**81 011 81 6.447,19**



### Plattenpritsche

- Passend zu Lastenaufzug Lift 200 und 250
- Zum Transport sperriger Elemente

- Material: Metall
- Maße (LxBxT mm): 2100 x 500 (bis 1600) x 200
- Gewicht (kg): 40

Info Bestell-Nr. €/Stück  
**81 011 80 828,79**



### Universalpritsche

- Passend zu Lastenaufzug Lift 200 und 250
- Mit klappbarem Seitenschutz zur Sicherung

- Material: Holz/Metall
- Maße (LxBxT mm): 820/1500 x 690 x 69
- Gewicht (kg): 31

Info Bestell-Nr. €/Stück  
**97 003 95 677,67**



### Solarpritsche

- Passend zu Lastenaufzug Lift 200 und 250
- Geeignet für Standard-Panels bis 1400 mm Höhe

- Maße (L x B x T mm): 1200 x 800 x 1100
- Gewicht (kg): 54

Info Bestell-Nr. €/Stück  
**81 012 59 864,79**

## Zubehör für Lastenaufzüge

### Leiter-Verlängerungsteile

- Passend zu Lift 200 und Lift 250
- Material: Aluminium
- Komplett mit Ringmuttern
- Tragkraft (kg): 200



Größe	Gewicht	Info	Bestell-Nr.	€/Stück
2 m	10 kg		97 003 86	406,61
1 m	5,5 kg		97 003 87	199,61



### Leiterstütze

- Passend zu Lift 200 und Lift 250
- Material: Aluminium
- Ausziehbar (m): bis 5,7

Info	Bestell-Nr.	€/Stück
	97 003 92	560,63



### Knickstück kurze Ausführung

- Passend zu Lift 200 und Lift 250
- Material: Aluminium
- Stufenlos einstellbar: 20° bis 45°
- Länge (m): 0,5
- Gewicht (kg): 14

Info	Bestell-Nr.	€/Stück
	97 003 99	513,40



### Akku für Akku-Lastenaufzug

- Akkuspannung (V): 24V
- Akkukapazität (Ah): 10, Li-Ion
- Mit Ladestandanzeige
- Schutzart: IP65
- Gewicht (kg): 1,94

Info	Bestell-Nr.	€/Stück
	81 011 82	561,20



### Fahrgestell

- Passend zu Lastenaufzug Lift 200 und 250
- Maße (L x B x T mm): 850 x 300 x 600
- Gewicht (kg): 17,3

Bestell-Nr.	€/Stück
81 012 60	339,86

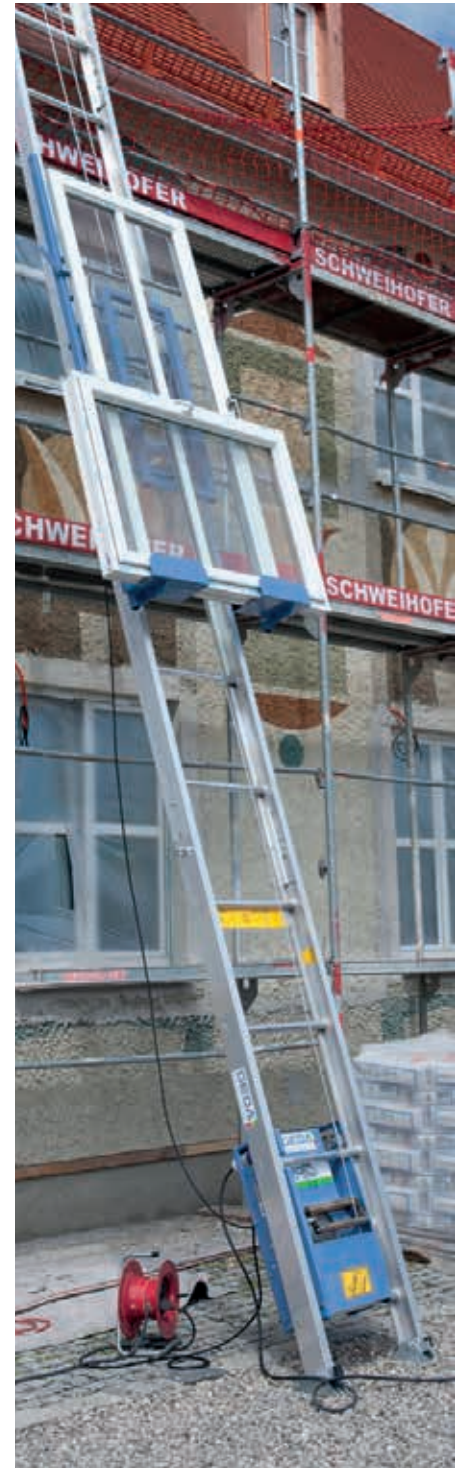



## Teleskopierbare Leitern und Arbeitsplattform

- Material: Aluminium, 3-kant, Verwindungsfrei
- Stabile, 80 mm tiefe, rutschfeste Stufen
- Entspricht den Anforderungen der TRBS2121-2 zur Nutzung als Verkehrsweg und Arbeitsplatz
- Belastbar bis 150 kg

- Entriegelung über 2-Knopf Verschlusssystem
- Brems/Gleitsystem beim Einschleiben der Leiter verhindert ein Einklemmen der Finger
- Rutschsichere Fußkappen
- TÜV Rheinland® bauartgeprüft für professionellen Einsatz

### 1 Teleskop-Stufen-Anlegeleiter-TRBS einteilig

- Stabile, 80 mm tiefe, rutschfeste Stufen

Arbeitshöhe [m]	Länge [m]	Stufenzahl	Standverbreiterung	Gewicht [kg]	Bestell-Nr.	€/Stück
	ausgezogen / eingezogen					
3,80	3,00 / 0,76	9	Nein	10,2	<b>80 224 44</b>	<b>463,60</b>
4,90	4,10 / 0,93	13	Ja	14,4	<b>80 224 45</b>	<b>590,83</b>

### 2 Teleskop-Stufen-Doppelleiter-TRBS einteilig

- Stabile, 80 mm tiefe, rutschfeste Stufen
- Einsetzbar als Anlege- oder Doppelleiter
- Achtung: Leiter muss zum Gebrauch komplett ausgezogen werden!
- 2-stufige Beinstütze kann wahlweise ausgezogen werden oder in der Leiter verbleiben

Arbeitshöhe [m]	Länge [m]	Stufenzahl	Gewicht [kg]	Bestell-Nr.	€/Stück
	ausgezogen / eingezogen				
3,10	2,30 / 0,73	6 + 2	14,1	<b>80 224 46</b>	<b>583,86</b>
3,80	3,00 / 0,79	8 + 2	19,5	<b>80 224 47</b>	<b>680,57</b>

### 3 Teleskop-Arbeitsplattform

- Teleskopfunktion ermöglicht 3 Standhöhen: 51 cm / 68 cm / 88 cm
- Stabile, 65 mm tiefe, rutschfeste Stufen
- Plattform (m): 1,36 x 0,41
- Transportmaße (m): 0,74 x 0,28 x 0,62

Arbeitshöhe [m]	Standhöhe [m]	Bestell-Nr.	€/Stück
2,6	0,51 / 0,68 / 0,88	<b>80 224 48</b>	<b>555,29</b>

## Zubehör für Teleskopleitern



### Weichbodenspikes für Höhenverstellung

- Für sicheren Stand auch bei rutschigen, weichen Untergründen
- Kann durch umdrehen im Leiterfuß verbleiben
- VPE = 2 Stück

Bestell-Nr.	€/VPE
<b>80 224 51</b>	<b>53,86</b>



### Höhenverstellung

- Passend für Teleskop-Stufen-Anlegeleiter-TRBS (Best.-Nr. 80 224 44 und 80 224 45)
- Zur Anpassung bei Bodenunebenheiten
- Einstellbar bis (mm): max. 220
- VPE = 2 Stück

Bestell-Nr.	€/VPE
<b>80 224 49</b>	<b>168,76</b>



### Werkzeughalter

- Passend für Teleskopleitern
- Material: Kunststoff ASA, witterungsbeständig
- Maße (L x B x T mm): 300 x 80 x 85

Bestell-Nr.	€/Stück
<b>80 224 50</b>	<b>58,13</b>



### Wandhalterung

- Passend für Teleskop-Stufen-Anlegeleiter TRBS (Best.-Nr. 80 224 44 und 80 224 45)
- Für sichere Aufbewahrung in Werkstatt oder Servicefahrzeug

Typ	Bestell-Nr.	€/Stück
ohne Schloss	<b>80 224 52</b>	<b>95,63</b>
mit Schloss	<b>80 224 53</b>	<b>116,26</b>



# REINIGUNG & ENTSORGUNG



	Reinigungsgeräte   Reinigungsmittel.....	120
	Reinigungsgeräte   Reinigungsmittel.....	150
	Reinigungsgeräte .....	164
	Reinigungsgeräte .....	166
	Bürsten   Besen   Feger .....	168
	Abfallsäcke .....	171
	Reinigungstücher .....	172



### T7/1 Classic, mit 7,5 l Kunststoffbehälter

• Leistung max. (W):	1000
• Unterdruck (mbar/kPa):	230/23
• Luftmenge (l/s):	40
• Nennspannung (V/Hz):	230/50-60
• Geräuschpegel (dB(A)):	75
• Schlauchlänge (m):	2
• Hauptfilter:	Permanentfilter, Vlies
• Staubsaugerbeutel:	1 Stück Vlies
• Behältervolumen (l):	7,5
• Netzkabellänge (m):	7,5

• Maße (L x B x H mm):	375 x 285 x 322
• Gewicht (kg):	3,5
• Lieferumfang:	
- Kunststoffsaugrohr DN 35 x 350 mm	
- Bodendüse Ø 35 x 270 mm	

Bestell-Nr.	€/Stück
<b>72 002 25</b>	<b>134,40</b>



### T10/1 Adv, mit 10 l Kunststoffbehälter

• Leistung (W):	700
• Antistatiksystem	
• Unterdruck (mbar/kPa):	220/22
• Luftmenge (l/s):	43
• Nennspannung (V/Hz):	220-240/50-60
• Geräuschpegel (dB(A)):	57
• Schlauchlänge (m):	2,50
• Netzkabellänge (m):	12
• Hauptfilter:	Permanentfilter, Vlies
• Kabelhalterung	
• Staubsaugerbeutel:	1 Stück Vlies

• Maße (L x B x H mm):	355 x 310 x 410
• Gewicht (kg):	6,5
• Lieferumfang:	
- Metallsaugrohr DN 35, 2 x 500 mm	
- Kombidüse Ø 35 x 295 mm	

Bestell-Nr.	€/Stück
<b>72 025 74</b>	<b>184,00</b>



### T10/1 Adv HEPA, mit 10 l Kunststoffbehälter

• Leistung (W):	800
• Unterdruck (mbar/kPa):	240/24
• Luftmenge (l/s):	53
• Nennspannung (V/Hz):	220-240/50-60
• Geräuschpegel (dB(A)):	59
• Schlauchlänge (m):	2,50
• Netzkabellänge (m):	12
• Hauptfilter: HEPA 14 Filter, Filtrations-/Abscheidegrad 99,995 %	
• Staubsaugerbeutel:	1 Stück Vlies

• Maße (L x B x H mm):	355 x 310 x 410
• Gewicht (kg):	6,5
• Lieferumfang:	
- Metallsaugrohr DN 35, 2 x 500 mm	
- Kombidüse Ø 35 x 295 mm	

Bestell-Nr.	€/Stück
<b>72 025 75</b>	<b>212,80</b>



### T9/1 Bp Akku, mit 9 l Kunststoffbehälter

• Leistung (W):	500
• Akkutyp Li-Ion:	36 V-Plattform
• Akkukapazität (Ah):	7,5
• Akkulaufzeit (min.):	64 (7,5 Ah)
• Akkuladezeit mit Schnellladegerät 80%/100% (min.):	58/81
• Wechselbarer Akku	
• Unterdruck (mbar/kPa):	210/21
• Luftmenge (l/s):	40
• Geräuschpegel (dB(A)):	59
• Schlauchlänge (m):	2
• Hauptfilter:	Permanentfilter, Nylon
• Staubsaugerbeutel:	1 Stück Vlies

• Maße (L x B x H mm):	420 x 325 x 382
• Gewicht (kg):	6,8
• Lieferumfang:	
- Metall-Teleskopsaugrohr DN 35, 610 - 1000 mm	
- Bodendüse Ø 35 x 280 mm	
- Fügendüse Ø 35 x 210 mm	
- Polsterdüse Ø 35 x 100 mm	

Akku [Ah]	Info	Bestell-Nr.	€/Stück
1 x 7,5 Ah mit Schnellladegerät		<b>72 025 80</b>	<b>799,86</b>
Ohne		<b>72 025 81</b>	<b>465,14</b>



### Rucksacksauger BVL 5/1 Bp Pack Akku, mit 5 l Kunststoffbehälter

• Flexibel in Hotels, Gaststätten, Einzelhandel, Bahn, Kino, Bussen, Flugzeugen und Treppenaufgängen	
• Leistung (W):	500
• Akkutyp Li-Ion:	36 V-Plattform
• Akkukapazität (Ah):	6,0
• Akkulaufzeit (min.):	50 (6,0 Ah)
• Akkuladezeit mit Schnellladegerät 80%/100% (min.):	44/68
• Wechselbarer Akku	
• Unterdruck (mbar/kPa):	223/22,3
• Luftmenge (l/s):	40
• Geräuschpegel (dB(A)):	65
• Schlauchlänge (m):	1,0
• Hauptfilter: HEPA 14 Filter, Filtrations-/Abscheidegrad 99,995 %	
• Staubsaugerbeutel:	1 Stück Vlies

• Maße (L x B x H mm):	320 x 220 x 510
• Gewicht (kg):	5
• Lieferumfang:	
- Metall-Teleskopsaugrohr DN 35, 610 - 1000 mm	
- Bodendüse Ø 35 x 280 mm	
- Fügendüse Ø 35 x 210 mm	
- Polsterdüse Ø 35 x 100 mm	

Akku [Ah]	Info	Bestell-Nr.	€/Stück
1 x 6,0 Ah mit Schnellladegerät		<b>72 026 70</b>	<b>898,86</b>
ohne		<b>72 026 71</b>	<b>597,60</b>

## Asche- und Trockensauger



### AD 2 mit 14 l Metallbehälter

- **Leistung (W):** 600
- Benötigt keine Filtertüten
- Nennspannung (Hz): 220-240 V/50-60
- Geräuschpegel (dB(A)): 82
- Schlauchlänge (m): 1,2 Metall, ummantelt, DN 35
- Netzkabellänge (m): 4
- Filterabreinigungssystem: halbautomatisch
- Hauptfilter: Flachfaltenfilter, flammhemmend
- Grobschmutzfilter: Metall
- Kabelhalterung

- Maße (L x B x H mm): 345 x 330 x 440
- Gewicht (kg): 4,4

Bestell-Nr.	€/Stück
72 025 86	137,60



### AD 4 Premium mit 17 l Metallbehälter

- **Leistung:** 600 W
- Benötigt keine Filtertüten
- Geräuschpegel: 80 dB(A)
- Schlauchlänge: 1,7 m Metall, ummantelt, DN 35
- Netzkabellänge: 4 m
- Filterabreinigungssystem: manuell per Knopfdruck
- Hauptfilter: Flachfaltenfilter, flammhemmend
- Grobschmutzfilter: Metall
- Kabelhalterung: Ja

- Maße (L x B x H mm): 365 x 330 x 565
- Gewicht (kg): 5,3
- **Lieferumfang:**
  - Metallsaugrohr DN 35, 2 x 500 mm
  - Bodendüse ø 35 x 260 mm

Bestell-Nr.	€/Stück
72 025 87	163,20

## Zubehör Trocken- und Aschesauger



- Staubsaugerbeutel 6.904-084.0**
- Material: Vlies
  - Passend für T 7/1 Classic (Bestell-Nr.: 72 002 25)
  - **VPE = 10 Stück**

Bestell-Nr.	€/VPE
72 002 80	16,71



- Staubsaugerbeutel 6.904-335.0**
- Material: Vlies
  - Staubklasse: M
  - Passend für: BV 5/1, BVL 5/1, T 9/1
  - **VPE = 10 Stück**

Bestell-Nr.	€/VPE
72 026 08	26,79



- Staubsaugerbeutel 6.904-315.0**
- Material: Vlies
  - Passend für: T 10/1, T 10/1 ecoefficiency, T 12/1, T 12/1 Hf, T 12/1 ecoefficiency
  - **VPE = 10 Stück**

Bestell-Nr.	€/VPE
72 002 79	30,09



- Staubsaugerbeutel 6.904-333.0**
- Material: Papier
  - Passend für: T 10/1, T 10/1 ecoefficiency, T 7/1 ecoefficiency, T 9/1 Bp
  - **VPE = 10 Stück**

Bestell-Nr.	€/VPE
72 002 71	18,39



- Motorschutzfilter 6.414-611.0**
- Passend für: BV 5/1 Bp, T 10/1, T 10/1 ecoefficiency, T 12/1, T 12/1 Hf, T 12/1 ecoefficiency, T 15/1, T 15/1 HEPA + ESB 28, T 15/1 ecoefficiency, T 7/1 ecoefficiency
  - **VPE = 5 Stück**

Bestell-Nr.	€/VPE
72 002 68	13,37



- Flachfaltenfilter 6.415-953.0**
- Material: Vlies
  - Passend für Asche- und Trockensauger: AD 2-4

Bestell-Nr.	€/Stück
72 026 12	21,43



- Permanentfilter 2.889-099.0**
- Lässt sich als Hauptfilter verwenden, wobei dann mit oder ohne Staubsaugerbeutel gesaugt werden kann
  - Passend für T 7/1 Classic (Bestell-Nr.: 72 002 25)

Bestell-Nr.	€/Stück
72 002 64	16,71



- Permanentfilter 5.731-624.0**
- Lässt sich als Hauptfilter verwenden, wobei dann mit oder ohne Staubsaugerbeutel gesaugt werden kann
  - Passend für: T10/1, T 10/1 ecoefficiency, T 7/1 ecoefficiency

Bestell-Nr.	€/Stück
72 002 69	45,96



- Ersatzschlauch 2.889-100.0**
- Länge: 2,0 m
  - Nennweite: 35 mm
  - Passend für T 7/1 Classic (Bestell-Nr.: 72 002 25)

Bestell-Nr.	€/Stück
72 002 47	23,40



- Ersatzschlauch 4.440-907.0**
- Länge (m): 2,5
  - Passend für: T 10/1, T 12/1, T 12/1 Hf, T 12/1 ecoefficiency, T 15/1, T 15/1 ecoefficiency, T 7/1 ecoefficiency

Bestell-Nr.	€/Stück
72 002 50	44,30

## Nass- und Trockensauger



### WD 3 V-17/4/20 mit 17 Liter Kunststoffbehälter

• Leistung (W):	1000
• Unterdruck (mbar/kPa):	190/19
• Nennspannung (V/Hz):	220-240/50-60
• Geräuschpegel (dB(A)):	75
• Schlauchlänge (m):	2
• Netzkabellänge (m):	4
• Filterabreinigungssystem:	manuell
• Hauptfilter:	Patronenfilter PET
• Kabelhalterung	
• Staubsaugerbeutel:	1 Stück Vlies
• Ausblasfunktion	

• Maße (L x B x H mm):	349 x 328 x 492
• Gewicht (kg):	4,6
• Lieferumfang:	
- Kunststoffsaugrohr DN 35, 2 x 500 mm	
- Naß- Trockenbodendüse ø 35 x 300 mm	
- Fugendüse ø 35 x 300	

Bestell-Nr.	€/Stück
<b>72 005 57</b>	<b>97,60</b>



### WD 5 V-25/5/22 mit 25 Liter Kunststoffbehälter

• Leistung (W):	1100
• Unterdruck (mbar/kPa):	220/22
• Nennspannung (V/Hz):	220-240/50-60
• Geräuschpegel (dB(A)):	71
• Schlauchlänge (m):	2,20
• Netzkabellänge (m):	5
• Filterabreinigungssystem:	halbautomatisch
• Hauptfilter:	Flachfilter PET
• Kabelhalterung	
• Staubsaugerbeutel:	1 Stück Vlies
• Ausblasfunktion	

• Maße (L x B x H mm):	418 x 382 x 653
• Gewicht (kg):	8,5
• Lieferumfang:	
- Kunststoffsaugrohr DN 35, 2 x 500 mm	
- Naß- Trockenbodendüse ø 35 x 300 mm	
- Fugendüse ø 35 x 300 mm	

Bestell-Nr.	€/Stück
<b>72 005 58</b>	<b>200,03</b>



### WD 5 P S V-25/5/22 mit 25 Liter Edelstahlbehälter

• Leistung (W):	1100
• Unterdruck (mbar/kPa):	220/22
• Nennspannung (V/Hz):	220-240/50-60
• Geräuschpegel (dB(A)):	71
• Schlauchlänge (m):	2,20
• Netzkabellänge (m):	5
• Filterabreinigungssystem:	halbautomatisch
• Hauptfilter:	Flachfilter PET
• Gerätesteckdose:	Ja, mit Einschaltautomatik
• Drehzahlregulierung	
• Kabelhalterung	
• Staubsaugerbeutel:	1 Stück Vlies
• Ausblasfunktion	

• Maße (L x B x H mm):	418 x 382 x 646
• Gewicht (kg):	8,9
• Lieferumfang:	
- Kunststoffsaugrohr DN 35, 2 x 500 mm	
- Naß- Trockenbodendüse 300 mm	
- Fugendüse	
- Stufenadapter für Elektrowerkzeuge	

Bestell-Nr.	€/Stück
<b>72 005 59</b>	<b>250,31</b>

## Zubehör Nass- und Trockensauger WD

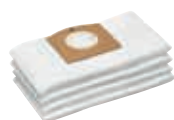

### Staubsaugerbeutel 2.863-325.0

- Material: Vlies
- Passend für Nass- und Trockensauger WD 1 Compact Battery
- VPE = 4 Stück

Bestell-Nr.	€/VPE
<b>72 026 11</b>	<b>15,79</b>



### Staubsaugerbeutel 2.863-314.0

- Material: Vlies
- Passend für Nass- und Trockensauger WD 2+3
- VPE = 4 Stück

Bestell-Nr.	€/VPE
<b>72 005 63</b>	<b>15,79</b>



### Staubsaugerbeutel 2.863-006.0

- Material: Vlies
- Passend für Nass- und Trockensauger WD 4 - WD 6
- VPE = 4 Stück

Bestell-Nr.	€/VPE
<b>72 003 62</b>	<b>16,71</b>



### Patronenfilter 2.863-303.0

- Material: PET
- Passend für für Nass- und Trockensauger der Serie WD 2 - WD 3 und Waschsauger SE 4001, SE 4002

Bestell-Nr.	€/Stück
<b>72 005 62</b>	<b>17,56</b>



### Flachfilter 2.863-005.0

- Material: Vlies
- Passend für Nass- und Trockensauger WD 4 - WD 6

Bestell-Nr.	€/Stück
<b>72 003 64</b>	<b>21,43</b>



### Verlängerungsrohr 2.863-308.0

- Passend für Nass- und Trockensauger WD 2-7
- ø 35 x 500 mm
- Kunststoff

Bestell-Nr.	€/Stück
<b>72 005 61</b>	<b>15,79</b>



### Nass- und Trockensaugerdüse 2.863-000.0

- Umschaltbar, für eine perfekte Schmutzaufnahme
- 35 x 260 mm
- Passend für Nass- und Trockensauger WD 2 - WD 6 und Waschsauger SE 5.100, SE 4002, SE 4001

Bestell-Nr.	€/Stück
<b>72 003 56</b>	<b>38,40</b>



### Düsen-Set, 2-teilig, 2.863-002.0

- ø 35 x 260 mm
- Passend für Nass- und Trockensauger WD 2 - WD 6 und Waschsauger SE 5.100, SE 4002, SE 4001
- Lieferumfang:
  - 1 x Bodendüse umschaltbar
  - 1 x Polsterdüse

Bestell-Nr.	€/Set
<b>72 003 55</b>	<b>36,61</b>



### Fugendüse extra lang 2.863-306.0

- ø 35 x 350 mm
- Passend für Nass- und Trockensauger WD 2 - WD 6 und Waschsauger SE 5.100, SE 4002, SE 4001

Bestell-Nr.	€/Stück
<b>72 003 57</b>	<b>13,00</b>

## Zubehör Nass- und Trockensauger WD



- Saugdüse**  
**2.863-316.0**
- ø 35 x 100 mm
  - Für Autositze, Autoinnerräume, Polsterflächen, Handwerk und Haushalt

Bestell-Nr. €/Stück  
**72 003 89 17,56**



- Saugpinsel-Set 2-teilig,**  
**2.863-221.0**
- ø 35 x 70 mm
  - Passend für Nass- und Trockensauger WD2 - WD6
  - **Lieferumfang:**
    - 1 x Saugpinsel mit harten Borsten
    - 1 x Saugpinsel mit weichen Borsten

Bestell-Nr. €/Set  
**72 003 54 20,06**



- Bohrstaubfänger**  
**2.863-234.0**
- Geeignet für Bohrgrößen bis ø 15 mm
  - Passend für Nass- und Trockensauger WD2 - WD6

Bestell-Nr. €/Stück  
**72 003 50 25,07**



- Absaug-Set für Elektrowerkzeuge**  
**2.863-112.0**
- Passend für Nass- und Trockensauger WD 1-7
  - Flexibler Saugschlauch
  - Nennweite: 35 mm
  - Länge: 1 m
  - Inkl. Stufenadapter für Elektrowerkzeuge

Bestell-Nr. €/Set  
**72 005 60 19,21**



- Saugschlauchverlängerung**  
**2.863-305.0**
- Passend für Nass- und Trockensauger WD2 - WD6
  - Nennweite: 35 mm
  - Länge: 3,5 m

Bestell-Nr. €/Stück  
**72 003 51 31,76**



- Autoreinigungsset 7-teilig**
- Passend für Nass- und Trockensauger WD2 - WD6
  - Nennweite 35 mm
  - **Lieferumfang:**
    - Verlängerungsschlauch 1,5 m
    - extra lange Fugendüse
    - Autodüse
    - Saugpinsel mit harten Borsten
    - Saugpinsel mit weichen Borsten
    - Fenstertuch

Bestell-Nr. €/Set  
**72 003 53 55,20**

## Nass- und Trockensauger - Professional



### NT 27/1 ME ADV mit 27 l Edelstahlbehälter

- **Leistung (W):** **1380**
- Unterdruck (mbar/kPa): 200/20
- Luftmenge (l/s): 67
- Nennspannung (V/Hz): 220-240/50-60
- Geräuschpegel (dB(A)): 72
- Schlauchlänge (m): 2,5
- Netzkabellänge (m): 7,5
- Filterabreinigungssystem: manuell
- Hauptfilter: Patronenfilter, Papier
- Kabelhalterung
- Staubsaugerbeutel: 1 Stück Papier

- Maße (L x B x H mm): 420 x 420 x 540
- Gewicht (kg): 8,2

- **Lieferumfang:**
  - Edelstahlsaugrohr DN 35, 2 x 500 mm
  - Bodendüse ø 35 x 400 mm
  - Fugendüse ø 35 x 210 mm

Bestell-Nr. €/Stück  
**72 002 20 376,04**



### NT 48/1, mit 48 l Kunststoffbehälter

- **Leistung (W):** **max. 1380**
- Unterdruck (mbar/kPa): 200/20
- Luftmenge (l/s): 67
- Nennspannung (V/Hz): 220-240/50-60
- Geräuschpegel (dB(A)): 72
- Schlauchlänge (m): 2,5
- Netzkabellänge (m): 7,5
- Hauptfilter: Papier-Patronenfilter
- Kabelhalterung
- Staubsaugerbeutel: 1 Stück Papier

- Maße (L x B x H mm): 490 x 390 x 780
- Gewicht (kg): 10,5

- **Lieferumfang:**
  - Metallsaugrohr DN 35, 2 x 500 mm
  - Nass-/Trockenbodendüse ø 35 x 400 mm
  - Fugendüse ø 35 x 210 mm
  - Ablassschlauch

Bestell-Nr. €/Stück  
**72 025 70 385,00**



### NT 65/2 Ap, mit 65 l Kunststoffbehälter

- **Leistung (W):** **max. 2760**
- Motoren: 2-motorig
- Unterdruck (mbar/k-Pa): 254/25,4
- Luftmenge (l/s): 2 x 74
- Nennspannung (V/Hz): 220-240/50-60
- Geräuschpegel (dB(A)): 73
- Schlauchlänge (m): 4
- Netzkabellänge (m): 10
- Filterabreinigungssystem: halbautomatisch
- Hauptfilter: Flachfilter Papier
- Kabelhalterung
- Staubsaugerbeutel: 1 Stück Papier

- Maße (L x B x H mm): 600 x 480 x 920
- Gewicht (kg): 20

- **Lieferumfang:**
  - Edelstahlsaugrohr ø 40, 2 x 550 mm
  - Bodendüse ø 40 x 360 mm
  - Fugendüse ø x 300 mm
  - Ablassschlauch (ölbeständig)
  - Schubbügel

Info Bestell-Nr. €/Stück  
**72 002 17 1.098,43**



### NT 65/2 Tact² mit 65 l Kunststoffbehälter

• <b>Leistung (W):</b>	<b>max. 2760</b>
• Antistatiksystem	
• Motoren:	2-motorig
• Unterdruck (mbar/kPa):	254/25,4
• Luftmenge (l/s):	2 x 74
• Nennspannung (V/Hz):	220-240 V/50-60
• Geräuschpegel (dB(A)):	73
• Schlauchlänge (m):	4
• Netzkabellänge (m):	10
• Filterabreinigungssystem:	automatisch, Tact²
• Hauptfilter:	Flachfilter Papier
• Kabelhalterung	
• Staubsaugerbeutel:	1 Stück Papier

- Maße (L x B x H mm): 575 x 490 x 880
- Gewicht (kg): 24,5
- **Lieferumfang:**
  - Edelstahlsaugrohr DN 40, 2 x 550 mm
  - Bodendüse ø 40 x 360 mm
  - Fugendüse ø 40 x 300 mm
  - Ablassschlauch (ölbeständig)
- **Kippfahrgestell**
  - Verstellbarer Schubbügel

Info Bestell-Nr. €/Stück  
**72 002 12 1.491,29**



### NT 611 Eco K mit 55 l Kunststoffbehälter

• <b>Leistung (W):</b>	<b>2350</b>
• Unterdruck (mbar/kPa):	235/23,5
• Nennspannung (V/Hz):	230/50
• Geräuschpegel (dB(A)):	63
• Schlauchlänge (m):	4
• Netzkabellänge (m):	10
• Filterabreinigungssystem:	Manuell
• Hauptfilter:	Grobschmutzfilter
• Kabelhalterung:	Ja

- Maße (L x B x H mm): 350 x 725 x 525
- Gewicht (kg): 23
- **Lieferumfang:**
  - Metallsaugrohr 2 x 0,5 m
  - Bodendüse
  - Fugendüse
  - Grobfilter für Nasssaugen

Info Bestell-Nr. €/Stück  
**72 002 23 2.113,57**



### NT 611 Mwf mit 55 l Kunststoffbehälter

• <b>Leistung (W):</b>	2350
• <b>Leistung Schmutzwasserpumpe (W):</b>	800
• Unterdruck (mbar/kPa):	235/23,5
• Luftmenge (l/s):	57
• Nennspannung (V/Hz):	220-240/50-60
• Geräuschpegel (dB(A)):	63
• Schlauchlänge (m):	4
• Netzkabellänge (m):	10
• Hauptfilter:	Grobschmutzfilter
• Staubsaugerbeutel:	1 Stück Papier
• Maße (L x B x H) (mm):	570 x 430 x 860
• Gewicht (kg):	23

- **Lieferumfang:**
  - Metallsaugrohr DN 40, 2 x 500 mm
  - Nass-/Trockenbodendüse ø 40 x 370 mm Aluminium
  - Fugendüse ø 40 x 290 mm
  - Ölbeständiges Absaugset
  - Ablassschlauch (ölbeständig)
  - IP68-Stecker, PRCD-K-Personenschutzschalter
  - C-Kupplung am Ablass mit Absperrhahn
  - Schubbügel
  - Grobschmutzfilterkorb

Info Bestell-Nr. €/Stück  
**72 025 71 3.190,00**



### NT 75/2 Tact² Me TC mit 75 l Edelstahlbehälter

• <b>Leistung (W):</b>	<b>2760</b>
• Antistatiksystem	
• Motoren:	2-motorig
• Unterdruck (mbar/kPa):	254/25,4
• Luftmenge (l/s):	2 x 74
• Nennspannung (V/Hz):	220-240 V/50-60
• Geräuschpegel (dB(A)):	73
• Schlauchlänge (m):	4
• Netzkabellänge (m):	10
• Filterabreinigungssystem:	automatisch, Tact²
• Hauptfilter:	Flachfilter Papier
• Kabelhalterung	
• Staubsaugerbeutel:	1 Stück Papier

- Maße (L x B x H mm): 685 x 560 x 920
- Gewicht (kg): 29
- **Lieferumfang:**
  - Edelstahlsaugrohr DN 40, 2 x 550 mm
  - Bodendüse ø 40 x 360 mm
  - Fugendüse ø 40 x 300 mm
  - Ablassschlauch (ölbeständig)
- **Kippfahrgestell**
  - Verstellbarer Schubbügel

Info Bestell-Nr. €/Stück  
**72 025 69 1.994,14**



### NT 65/2 Tact² TC mit 65 l Kunststoffbehälter

• <b>Leistung (W):</b>	<b>2760</b>
• Antistatiksystem	
• Motoren:	2-motorig
• Unterdruck (mbar/kPa):	254/25,4
• Luftmenge (l/s):	2 x 74
• Nennspannung (V/Hz):	220-240 V/50-60
• Geräuschpegel (dB(A)):	73
• Schlauchlänge (m):	4
• Netzkabellänge (m):	10
• Filterabreinigungssystem:	automatisch, Tact²
• Hauptfilter:	Flachfilter Papier
• Kabelhalterung	
• Staubsaugerbeutel:	1 Stück Papier

- Maße (L x B x H mm): 685 x 560 x 905
- Gewicht (kg): 27,5
- **Lieferumfang:**
  - Edelstahlsaugrohr DN 40, 2 x 550 mm
  - Bodendüse ø 40 x 360 mm
  - Fugendüse ø 40 x 300 mm
  - Ablassschlauch (ölbeständig)
- **Kippfahrgestell**
  - Verstellbarer Schubbügel

Info Bestell-Nr. €/Stück  
**72 025 68 1.656,29**



### NT 75/2 Ap Me Tc mit 75 l Edelstahlbehälter

• Leistung (W):	max. 2760
• Motoren:	2-motorig
• Unterdruck (mbar/kPa):	254/25,4
• Luftmenge (l/s):	2 x 74
• Nennspannung (V/50-60 Hz):	220-240
• Geräuschpegel (dB(A)):	73
• Schlauchlänge (m):	4
• Netzkabellänge (m):	10
• Filterabreinigungssystem:	halbautomatisch
• Hauptfilter:	Flachfilter Papier
• Kabelhalterung	
• Staubsaugerbeutel:	1 Stück Papier

• Maße (L x B x H mm):	700 x 505 x 995
• Gewicht (kg):	26
• Lieferumfang:	
- Metallsaugrohr DN 40, 2 x 500 mm	
- Bodendüse ø 40 x 360 mm	
- Fugendüse ø 40 x 300 mm	
- Ablassschlauch (ölbeständig)	
- Kippfahrgestell	

Info	Bestell-Nr.	€/Stück
	<b>72 025 67</b>	<b>1.569,86</b>

## Sicherheits-Nass- und Trockensauger - Professional

Die Staubklassen der Sicherheitssauger lassen sich in drei Gruppen einteilen, die mit den Buchstaben L, M und H symbolisiert werden.

**Staubklasse L:** Der Abscheidegrad liegt bei über 99 Prozent. Die Industriesauger dieser Klasse dürfen für leicht gesundheitsgefährdende Stäube mit AGW-Grenzwerten von 1 mg/m<sup>3</sup> verwendet werden. Das gilt zum Beispiel für Hausstaub, Gips, Kalk, Sand, Glimmer und andere nicht bedenkliche Materialien.

**Staubklasse M:** Hier beträgt der Abscheidegrad mindestens 99,9 Prozent. Zu dieser Staubklasse gehören Industriesauger, die für mittel gefährliche Stäube mit AGW-Grenzwerten von 0,1 mg/m<sup>3</sup> zugelassen sind. Die Industriesauger filtern Lackpartikel, Metallstäube und Holzstäube. Bei intensiven Arbeiten mit Holz, ist ein Industriesauger der Staubklasse M auf jeden Fall zu empfehlen.

**Staubklasse H:** Der Abscheidegrad liegt bei über 99,995 Prozent. Diese Filter werden in Industriesaugern verbaut, die für hoch gefährliche Stäube zum Einsatz kommen. Diese entstehen, wenn gefährlichen und krebserregenden Stoffen wie Asbest-, Beton-, Blei-, Formaldehyd-, Kolbat- und Schimmelsstaub aufgesaugt werden.



### NT 22/1 Ap L mit 22 l Kunststoffbehälter

• Leistung (W):	1300
• Staubklasse:	L
• Unterdruck (mbar/kPa):	255/25,5
• Luftmenge (l/s):	71
• Nennspannung (V/Hz):	220-240/50-60
• Geräuschpegel (dB(A)):	71
• Schlauchlänge (m):	1,9
• Netzkabellänge (m):	6
• Filterabreinigungssystem:	halbautomatisch
• Hauptfilter:	Patronenfilter, PES
• Kabelhalterung	
• Staubsaugerbeutel:	1 Stück Vlies

• Maße (L x B x H mm):	380 x 370 x 480
• Gewicht (kg):	9,1
• Lieferumfang:	
- Kunststoffsaugrohr DN 35, 2 x 500 mm	
- Bodendüse ø 35 x 300 mm	
- Fugendüse ø 35 x 225 mm	

Bestell-Nr.	€/Stück
<b>72 001 53</b>	<b>194,86</b>



### NT 22/1 Ap TE L mit 22 Liter Kunststoffbehälter

• Leistung (W):	1300
• Staubklasse:	L
• Unterdruck (mbar/kPa):	255/25,5
• Luftmenge (l/s):	71
• Nennspannung (V/Hz):	220-240/50-60
• Geräuschpegel (dB(A)):	72
• Schlauchlänge (m):	1,9
• Netzkabellänge (m):	6
• Filterabreinigungssystem:	halbautomatisch
• Hauptfilter:	Patronenfilter, PES
• Gerätesteckdose:	mit Einschaltautomatik
• Kabelhalterung	
• Staubsaugerbeutel:	1 Stück Vlies

• Maße (L x B x H mm):	380 x 370 x 480
• Gewicht (kg):	9,3
• Lieferumfang:	
- Kunststoffsaugrohr DN 35, 2 x 500 mm	
- Bodendüse ø 35 x 300 mm	
- Fugendüse ø 35 x 225 mm	

Bestell-Nr.	€/Stück
<b>72 001 54</b>	<b>243,57</b>



### NT 30/1 Ap L mit 30 l Kunststoffbehälter

• Leistung (W):	1380
• Staubklasse:	L
• Unterdruck (mbar/kPa):	273/27,3
• Luftmenge:	74
• Nennspannung (V/Hz):	220-240 V/50-60
• Geräuschpegel (dB(A)):	70
• Schlauchlänge (m):	2,5
• Netzkabellänge (m):	7,5
• Filterabreinigungssystem:	halbautomatisch
• Hauptfilter:	Flachfilter Papier
• Kabelhalterung	
• Staubsaugerbeutel:	1 Stück Vlies

• Maße (L x B x H mm):	525 x 370 x 560
• Gewicht (kg):	11,8
• Lieferumfang:	
- Edelstahlsaughrohr DN 35, 2 x 550 mm	
- Bodendüse ø 35 x 300 mm	
- Fugendüse ø 35 x 225 mm	

Bestell-Nr.	€/Stück
<b>72 025 66</b>	<b>476,60</b>



### NT30/1 Tact L mit 30 l Kunststoffbehälter

• Leistung (W):	1380
• Staubklasse:	L
• Unterdruck (mbar/kPa):	273/27,3
• Nennspannung (V/Hz):	230/50
• Geräuschpegel (dB(A)):	69
• Schlauchlänge (m):	2,5
• Netzkabellänge (m):	7,5
• Filterabreinigungssystem:	automatisch, Tact
• Hauptfilter:	Flachfaltenfilter PES
• Kabelhalterung	
• Staubsaugerbeutel:	1 St. Vlies

• Maße (L x B x H mm):	560 x 370 x 580
• Gewicht (kg):	13,9
• Lieferumfang:	
- Edelstahlsaugrohr ø 35, 2 x 550 mm	
- Vliesstaubsaugerbeutel	
- Bodendüse ø 35 x 360 mm	
- Fugendüse ø 35 x 225 mm	

Bestell-Nr.	€/Stück
<b>72 002 16</b>	<b>636,03</b>



### NT30/1 Tact Te L mit 30 l Kunststoffbehälter

• Leistung (W):	1380
• Staubklasse:	L
• Unterdruck (mbar/kPa):	254/25,4
• Nennspannung (V/Hz):	230/50
• Geräuschpegel (dB(A)):	69
• Schlauchlänge (m):	4
• Netzkabellänge (m):	7,5
• Filterabreinigungssystem:	automatisch, Tact
• Hauptfilter:	Flachfaltenfilter, PES
• Gerätesteckdose:	Ja, mit Einschaltautomatik
• Drehzahlregulierung	
• Kabelhalterung	
• Staubsaugerbeutel:	1 Stück Vlies

• Maße (L x B x H mm):	560 x 370 x 580
• Gewicht (kg):	14
• Lieferumfang:	
- Edelstahlsaugrohr ø 35 2 x 550 mm	
- Vliesstaubsaugerbeutel	
- Bodendüse ø 35 x 360 mm	
- Fugendüse ø 35 x 225 mm	
- Anschlussmuffe für Elektrowerkzeug	

Bestell-Nr.	€/Stück
<b>72 002 15</b>	<b>692,60</b>



### NT 30/1 Tact Te H mit 30 l Kunststoffbehälter

• Leistung (W):	1380
• Staubklasse:	H mit Zusatzprüfung "Asbest" gemäß TRGS 519
• Unterdruck (mbar/k-Pa):	273/27,3
• Luftmenge (l/s):	74
• Nennspannung (V/Hz):	220-240/50-60
• Geräuschpegel (dB(A)):	69
• Schlauchlänge (m):	4
• Netzkabellänge (m):	7,5
• Filterabreinigungssystem:	automatisch, Tact
• Hauptfilter:	Flachfaltenfilter PTFE HEPA
• Gerätesteckdose:	Ja mit Einschaltautomatik
• Drehzahlregulierung:	Ja
• Staubsaugerbeutel:	1 Stück Vlies
• Antistatiksysteem	

• Maße (L x B x H mm):	560 x 370 x 580
• Gewicht (kg):	14
• Lieferumfang:	
- Edelstahlsaugrohr ø 35, 2 x 550 mm	
- Nass-/Trockenbodendüse ø 35 x 360 mm	
- Fugendüse ø 35 x 225 mm	
- Anschlussmuffe für Elektrowerkzeuge	
- Sicherheitsfilterset	

Info	Bestell-Nr.	€/Stück
	<b>72 000 81</b>	<b>1.145,57</b>



### NT 30/1 Tact TE M mit 30 l Kunststoffbehälter

• Leistung (W):	1380
• Staubklasse:	M
• Unterdruck (mbar/k-Pa):	273/27,3
• Luftmenge (l/s):	74
• Nennspannung (V/Hz):	220-240/50-60
• Geräuschpegel (dB(A)):	69
• Schlauchlänge (m):	4
• Netzkabellänge (m):	7,5
• Filterabreinigungssystem:	automatisch, Tact
• Hauptfilter:	Flachfaltenfilter PES
• Gerätesteckdose:	Ja mit Einschaltautomatik
• Drehzahlregulierung:	Ja

• Staubsaugerbeutel:	1 Stück Vlies
• Antistatiksysteem	
• Maße (L x B x H mm):	560 x 370 x 580
• Gewicht (kg):	14
• Lieferumfang:	
- Edelstahlsaugrohr ø 35, 2 x 550 mm	
- Nass-/Trockenbodendüse ø 35 x 360 mm	
- Fugendüse ø 35 x 225 mm	
- Anschlussmuffe für Elektrowerkzeuge	

Info	Bestell-Nr.	€/Stück
	<b>72 000 82</b>	<b>997,86</b>



### NT40/1 Tact Te L mit 40 l Kunststoffbehälter

• Leistung (W):	1380
• Staubklasse:	L
• Unterdruck (mbar/kPa):	254/25,4
• Nennspannung (V/Hz):	273/27,3
• Geräuschpegel (dB(A)):	68
• Schlauchlänge (m):	4
• Netzkabellänge (m):	7,5
• Filterabreinigungssystem:	automatisch, Tact
• Hauptfilter:	Flachfaltenfilter, PES
• Gerätesteckdose:	Ja, mit Einschaltautomatik
• Drehzahlregulierung	
• Kabelhalterung	

• Staubsaugerbeutel:	1 Stück Vlies
• Maße (L x B x H mm):	560 x 370 x 658
• Gewicht (kg):	14,4
• Lieferumfang:	
- Edelstahlsaugrohr ø 35, 2 x 550 mm	
- Bodendüse ø 35 x 350 mm	
- Fugendüse ø 35 x 225 mm	
- Anschlussmuffe für Elektrowerkzeug	

Bestell-Nr.	€/Stück
<b>72 002 14</b>	<b>815,74</b>





### NT 50/1 Tact Te L mit 50 l Kunststoffbehälter

• Leistung (W):	1380
• Staubklasse:	L
• Unterdruck (mbar/k-Pa):	273/27,3
• Luftmenge (l/s):	74
• Nennspannung (V/Hz):	220-240/50-60
• Geräuschpegel (dB(A)):	68
• Schlauchlänge (m):	4
• Netzkabellänge (m):	7,5
• Filterabreinigungssystem:	automatisch, Tact
• Hauptfilter:	Flachfilter PES
• Geräteresteckdose:	Ja mit Einschaltautomatik
• Kabelhalterung	
• Staubsaugbeutel:	1 Stück Vlies

• Maße (L x B x H mm):	640 x 370 x 1045
• Gewicht (kg):	19
• Lieferumfang:	
- Edelstahlsaugrohr DN 35, 2 x 550 mm	
- Nass-/Trockenbodendüse ø 35 x 360 mm	
- Fugendüse ø 35 x 225 mm	
- Anschlussmuffe für Elektrowerkzeuge	
- Verstellbarer Schubbügel	

Info	Bestell-Nr.	€/Stück
	72 002 13	953,89



### NT 50/1 Tact Te M mit 50 l Kunststoffbehälter

• Leistung (W):	1380
• Staubklasse:	M
• Antistatiksystem	
• Unterdruck (mbar/kPa):	273/27,3
• Luftmenge (l/s):	74
• Schutzklasse:	I
• Nennspannung (V/Hz):	220-240/50-60
• Geräuschpegel (dB(A)):	69
• Schlauchlänge (m):	4
• Netzkabellänge (m):	7,5
• Filterabreinigungssystem:	automatisch, Tact
• Hauptfilter:	Flachfilter PES
• Geräteresteckdose:	Ja mit Einschaltautomatik
• Staubsaugbeutel:	1 Stück Vlies

• Maße (L x B x H mm):	640 x 370 x 1045
• Gewicht (kg):	19
• Lieferumfang:	
- Edelstahlsaugrohr ø 35, 2 x 550 mm	
- Nass-/Trockenbodendüse ø 35 x 360 mm	
- Fugendüse ø 35 x 225 mm	
- Ablassschlauch	
- Anschlussmuffe für Elektrowerkzeuge	
- Verstellbarer Schubbügel	

Info	Bestell-Nr.	€/Stück
	72 025 72	1.294,86



### NT 50/1 Tact Te H mit 50 l Kunststoffbehälter

• Leistung (W):	1380
• Staubklasse:	H mit Zusatzprüfung "Asbest" gemäß TRGS 519
• Antistatiksystem	
• Unterdruck (mbar/kPa):	273/27,3
• Luftmenge (l/s):	74
• Nennspannung (V/Hz):	220-240/50-60
• Geräuschpegel (dB(A)):	69
• Schlauchlänge (m):	4
• Netzkabellänge (m):	7,5
• Filterabreinigungssystem:	automatisch, Tact
• Hauptfilter:	Flachfilter PTFE HEPA
• Geräteresteckdose:	Ja mit Einschaltautomatik
• Staubsaugbeutel:	1 Stück Vlies

• Maße (L x B x H mm):	640 x 370 x 1045
• Gewicht (kg):	19,6
• Lieferumfang:	
- Edelstahlsaugrohr ø 35, 2 x 550 mm	
- Nass-/Trockenbodendüse ø 35 x 360 mm	
- Fugendüse ø 35 x 225 mm	
- Ablassschlauch	
- Anschlussmuffe für Elektrowerkzeuge	
- Verstellbarer Schubbügel	
- Sicherheitsfilterset	

Info	Bestell-Nr.	€/Stück
	72 025 73	1.365,57



### NT 22/1 AP Bp L Akku mit 22 l Kunststoffbehälter

• Leistung (W):	575
• Staubklasse:	L
• Akkutyp Li-Ion:	36 V-Plattform
• Akkukapazität (Ah):	7,5
• Akkulaufzeit (min.):	31 (7,5 Ah)
• Akkuladegerät mit Schnellladegerät (min.) 80%/100%:	58/81
• Wechselbarer Akku	
• Unterdruck (mbar/kPa):	152/15,2
• Luftmenge (l/s):	57
• Geräuschpegel (dB(A)):	70
• Schlauchlänge (m):	1,9
• Filterabreinigungssystem:	halbautomatisch
• Hauptfilter:	Flachfilter Papier
• Staubsaugbeutel:	1 Stück Vlies

• Maße (L x B x H mm):	401 x 372 x 499
• Gewicht:	8,6 kg
• Lieferumfang:	
- Kunststoffsaugrohr ø 35, 2 x 500 mm	
- Nass-/Trockenbodendüse ø 35 x 300 mm	
- Fugendüse ø 35 x 225 mm	

Akku [Ah]	Info	Bestell-Nr.	€/Stück
1 x 7,5 Ah mit Schnellladegerät		72 025 82	660,00
Ohne		72 025 83	313,97



**INFO** Passende Akkus und Ladegeräte finden Sie auf Seite 143

**Zubehör Nass- und Trockensauger - Professional****Saugerbeutel NT 6.904-290.0**

- Material: Papier
- Staubklasse: M
- Passend für: NT 27/1 Ade, NT 27/1 Me Adv
- **VPE = 5 Stück**

Bestell-Nr.	€/VPE
<b>72 002 72</b>	<b>25,07</b>

**Saugerbeutel NT 6.907-479.0**

- Material: Vlies
- Passend für: NT 25/1 Ap, NT 35/1 Ap, NT 35/1 Tact, NT 35/1 Tact Te, NT 35/1 Tact Te M
- **VPE = 5 Stück**

Bestell-Nr.	€/VPE
<b>72 002 39</b>	<b>20,06</b>

**Saugerbeutel, NT 6.907-469.0**

- Material: Vlies
- Staubklasse: M
- Passend für: NT 22/1
- **VPE = 5 Stück**

Bestell-Nr.	€/VPE
<b>72 026 10</b>	<b>19,21</b>

**Saugerbeutel NT 6.904-208.0**

- Material: Papier
- Passend für: NT 40, NT 45, NT 55, NT 561, NT 611
- **VPE = 5 Stück**

Bestell-Nr.	€/VPE
<b>72 002 73</b>	<b>24,24</b>

**Saugerbeutel NT 6.904-285.0**

- Material: Papier
- Passend für: NT 48, NT 65, NT 70, NT 72, NT 75, NT 80
- **VPE = 5 Stück**

Bestell-Nr.	€/VPE
<b>72 002 74</b>	<b>40,11</b>

**Saugerbeutel, NT 2.889-154.0**

- Material: Vlies
- Staubklasse: M
- Passend für: NT 30/1 Tact Te H
- **VPE = 5 Stück**

Bestell-Nr.	€/Stück
<b>72 001 58</b>	<b>29,24</b>

**Saugerbeutel, NT 2.889-217.0**

- Material: Vlies
- Staubklasse: L
- Passend für: NT 22/1
- **VPE = 5 Stück**

Bestell-Nr.	€/VPE
<b>72 001 56</b>	<b>19,06</b>

**Saugerbeutel NT 2.889-155.0**

- Material: Vlies
- Staubklasse: M
- Passend für: NT 40/1, NT 50/1
- **VPE = 5 Stück**

Bestell-Nr.	€/VPE
<b>72 026 04</b>	<b>35,93</b>

**Saugerbeutel, NT 2.889-184.0**

- Material: Vlies
- Staubklasse: H
- Passend für: NT 40/1, NT 50/1
- **VPE = 5 Stück**

Bestell-Nr.	€/VPE
<b>72 026 07</b>	<b>108,43</b>

**Saugerbeutel, NT 6.904-211.0**

- Material: Vlies
- Staubklasse: L
- Passend für: NT 45/1, NT 48/1, NT 55/1, NT 561/1, NT 611
- **VPE = 5 Stück**

Bestell-Nr.	€/Stück
<b>72 026 06</b>	<b>64,90</b>

**Saugerbeutel, NT 2.885-753.0**

- Material: Vlies
- Staubklasse: M
- Passend für: NT 65, NT 70, NT 72, NT 75
- **VPE = 5 Stück**

Bestell-Nr.	€/VPE
<b>72 026 05</b>	<b>45,13</b>

**Sicherheitsstaubsaugerbeutel 6.907-581.0**

- Für Sicherheitssauger der Staubklasse M + H
- Passend für: NT 35/1 Tact Te H, NT 35/1 Tact Te
- **VPE: 5 Stück**

Bestell-Nr.	€/VPE
<b>72 000 88</b>	<b>95,20</b>

**Flachfaltenfilter, NT 6.906-123.0**

- Material: Vlies
- Staubklasse: M
- Passend für: NT 14/1, NT 22/1, NT 351
- Maße (L x B x H mm): 215 x 115 x 60

Bestell-Nr.	€/Stück
<b>72 026 09</b>	<b>44,30</b>

**Flachfaltenfilter, NT 6.904-367.0**

- Material: Papier
- Staubklasse: M und L
- Passend für: NT 20 bis NT 55, NT 611
- Maße (L x B x H mm): 140 x 57 x 240

Bestell-Nr.	€/Stück
<b>72 002 55</b>	<b>25,90</b>

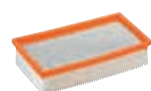
**Flachfaltenfilter, NT 6.907-662.0**

- Material: Polyester
- Staubklasse: M
- Passend für: NT 30 bis NT 55, NT 361, NT 611
- Maße (L x B x H mm): 240 x 145 x 55

Bestell-Nr.	€/Stück
<b>72 002 58</b>	<b>60,79</b>

**Flachfaltenfilter HEPA, NT 6.904-242.0**

- Material: Glasfaser
- Staubklasse H
- Zum Saugen von gesundheitsgefährdenden Stäuben, Grobschmutz und Flüssigkeiten
- Passend für: NT 30 bis NT 55
- Maße (L x B x H mm): 240 x 140 x 57

Bestell-Nr.	€/Stück
<b>72 002 65</b>	<b>105,60</b>

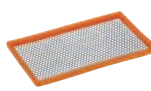
**Grobschmutzfilter, NT 6.904-287.0**

- Material: Lochblech, Metall
- Ausschließlich zum Saugen von Flüssigkeiten
- Wird anstelle des serienmäßigen Flachfaltenfilters eingesetzt
- Passend für: NT 30 bis NT 55, NT 361, NT 611
- Maße (L x B x H mm): 240 x 140 x 13

Bestell-Nr.	€/Stück
<b>72 002 62</b>	<b>35,93</b>

**Patronenfilter, NT 2.889-219.0**

- Material: Polyester (PES)
- Staubklasse: L
- Passend für: NT 22/1
- Maße (L x B x H mm): 120 x 120 x 113

Bestell-Nr.	€/Stück
<b>72 001 55</b>	<b>20,06</b>

**Flachfaltenfilter 6.904-283.0**

- Material: Papier
- Passend für: IVC 60/24-2 Ap, IVC 60/30 Ap, IVC 60/30 Ap M Z22, NT 65/2 Ap, NT 75/2 Ap Me Tc

Bestell-Nr.	€/Stück
<b>72 002 56</b>	<b>29,24</b>

**Flachfaltenfilter 6.907-276.0**

- Material: Papier
- Passend für: IVC 60/12-1 Tact Ec, IVC 60/24-2 Tact², IVC 60/24-2 Tact² M, IVC 60/30 Tact², NT 55/2 Tact² Me I, NT 65/2 Tact², NT 65/2 Tact² Tc, NT 75/2 Tact² Me, NT 75/2 Tact² Me Tc

Bestell-Nr.	€/Stück
<b>72 002 57</b>	<b>35,10</b>

**Flachfaltenfilter 6.904-284.0**

- Material: Polyester
- Passend für: NT 65/2 Ap

Bestell-Nr.	€/Stück
<b>72 002 59</b>	<b>87,90</b>

**Flachfaltenfilter 6.907-277.0**

- Material: Polyester
- Passend für: IVC 60/12-1 Tact Ec, IVC 60/24-2 Tact², IVC 60/30 Tact², NT 65/2 Tact², NT 65/2 Tact² Tc, NT 75/2 Tact² Me, NT 75/2 Tact² Me Tc

Bestell-Nr.	€/Stück
<b>72 002 60</b>	<b>85,43</b>

**Patronenfilter, NT 6.414-789.0**

- Material: Papier
- Passend für: NT 27/1, NT 48/1, NT 38/1
- Maße (L x B x H mm): 153 x 153 x 135

Bestell-Nr.	€/Stück
<b>72 002 46</b>	<b>26,74</b>

**Saugschlauch 1.0, NT 4.440-626.0**

- Länge (m): 2,5
- Bajonettverschluss 1.0
- Passend für: NT Sauger bis Baujahr 2016

Bestell-Nr.	€/Stück
<b>72 002 48</b>	<b>40,96</b>



**Ersatzschlauch 4.440-653.0**  
• Länge (m): 2,5

Bestell-Nr.	€/Stück
<b>72 002 49</b>	<b>134,40</b>



**Ersatzschlauch 4.440-678.0**  
• Länge (m): 4,0

Bestell-Nr.	€/Stück
<b>72 002 51</b>	<b>113,60</b>



**Saugschlauch 2.0, NT 2.889-134.0**  
• Länge: 2,5 m  
• Bajonettverschluss 2.0  
• Passend für:  
NT Sauger ab Baujahr 2017

Bestell-Nr.	€/Stück
<b>72 001 57</b>	<b>34,27</b>

## Hartbodenreiniger



### FC 5

- Wischen und Saugen in einem Schritt
- Selbstreinigungsfunktion durch automatische Schmutzabsaugung der Walzen
- Mikrofaserwalzen waschbar bis 60°
- Durch vorwärtsrotierende Walzen bewegt sich das Gerät fast von selbst über den Boden

<b>Leistung (W):</b>	<b>460</b>
• Walzendrehzahl (U/min):	500
• Spannung (V/Hz):	230/50 - 60
• Behälterinhalt Frischwasser (ml):	400
• Behälterinhalt Schmutzwasser (ml):	200
• Flächenleistung je Tankfüllung (m <sup>2</sup> ):	ca. 60
• Arbeitsbreite (mm):	300
• Kabellänge (m):	7

- Maße (L x B x H mm): 320 x 270 x 1220
- Gewicht (kg): 4,6
- **Lieferumfang:**
  - Reinigungswalzenpaar gelb
  - Bodenreinigung Universal RM 536 30 ml
  - Reinigungs- und Parkstation

Bestell-Nr.	€/Stück
<b>72 001 71</b>	<b>256,14</b>

### Walzen-Set für Hartbodenreiniger FC 5

- Zur schonenden Feuchtreinigung und Pflege aller Hartböden
- Waschmaschinengeeignet bis zu 60°
- Verschiedene Farben zur Unterscheidung der Anwendungsgebiete
- **VPE = 2 Stück**



Farbe	Bestell-Nr.	€/VPE
Gelb	<b>72 003 75</b>	<b>24,24</b>
Grau	<b>72 003 76</b>	<b>24,24</b>



### Bodenreiniger RM 536 für Hartbodenreiniger FC 5

- Für alle Hartböden
- Entfernt Laufspuren
- Mit Nässechutz gegen Aufquellen der Böden
- Zitronenduft
- Inhalt (ml): 500

Bestell-Nr.	€/Stück
<b>72 003 84</b>	<b>13,00</b>

## Teppichbürstensauger



### TCV 30/1 mit 5 l Kunststoffbehälter

<b>Leistung (W):</b>	<b>850</b>
• Unterdruck (mbar/kPa):	193/19,3
• Luftmenge (l/s):	43
• Arbeitsbreite (mm):	300
• Nennspannung (V/Hz):	220-240/50-60
• Geräuschpegel (dB(A)):	66
• Netzkabellänge (m):	12
• Kabelhalterung:	
• Handgriff:	höhenverstellbar
• Bürstenverstellung:	manuell
• Staubsaugbeutel:	1 Stück Vlies

- Maße (L x B x H mm): 340 x 310 x 1215 mm
- Gewicht (kg): 8,3
- **Lieferumfang:**
  - Bürstenwalze 300 mm
  - Fugendüse ø 35 x 250 mm
  - Polsterdüse ø 35 x 100 mm
  - Saugrohr, herausnehmbar
  - Drehbarer Saugschlauch
  - Filterschaum

Bestell-Nr.	€/Stück
<b>72 025 76</b>	<b>589,74</b>



### CV 38/2 Adv mit 5,5 l Kunststoffbehälter

<b>Leistung (W):</b>	<b>850</b>
<b>Leistung Bürstenmotor (W):</b>	<b>150</b>
• Motoren:	2-motorig
• Unterdruck (mbar/kPa):	200/20
• Luftmenge (l/s):	40
• Arbeitsbreite (mm):	380
• Nennspannung:	220-240 V/50-60 Hz
• Geräuschpegel (dB(A)):	65
• Netzkabellänge (m):	12
• Kabelhalterung:	
• Handgriff:	höhenverstellbar
• Bürstenverstellung:	manuell

- Singnalleuchte für eine optimale Einstellung der Bürstenwalze
- Staubsaugbeutel: 1 Stück Vlies
- Maße (L x B x H mm): 370 x 390 x 1215
- Gewicht (kg): 8,8
- **Lieferumfang:**
  - Bürstenwalze 380 mm
  - Fugendüse ø 35 x 250 mm
  - Polsterdüse ø 35 x 100 mm
  - Saugrohr, herausnehmbar
  - Drehbarer Saugschlauch

Info	Bestell-Nr.	€/Stück
	<b>72 025 77</b>	<b>663,60</b>



### Saugbeutel, CV 6.904-305.0

- Material: Vlies
- Passend für: CV 30/1, CV 38/2, CV 38/2 Adv, CV 48/2, CV 48/2 Adv
- **VPE = 10 Stück**

Bestell-Nr.	€/VPE
<b>72 002 78</b>	<b>25,07</b>

## Scheuersaugmaschine - Professional



### BR 30/1 C BP Akku

• <b>Akkutyp Li-Ion:</b>	<b>18 V- Plattform</b>
• <b>Leistung (W):</b>	<b>70</b>
• <b>Arbeitsbreite (mm):</b>	300
• <b>Bürstenanpressdruck (g/cm²):</b>	40
• <b>Max. Flächenleistung (m²/h):</b>	200
• <b>Tankvolumen Frisch-/Schmutzwassertank (L):</b>	1/0,7
• <b>Wasserverbrauch (ml/min.):</b>	30
• <b>Schalldruckpegel (dB(A)):</b>	55
• <b>Bürstengeschwindigkeit (U/min.):</b>	500 - 650
• <b>Laufzeit je Akkuladung (min.):</b>	max. 60
• <b>Akkuladezeit mit Schnellladegerät 80%/100% (min.):</b>	39/65

• <b>Maße (L x B x H mm):</b>	340 x 305 x 1200
• <b>Gewicht (kg):</b>	7,8
• <b>Lieferumfang:</b>	- Universalwalzenset blau 300 mm

Akku [Ah]	Bestell-Nr.	€/Stück
1 x 3,0 Ah mit Ladegerät	<b>72 025 57</b>	<b>808,17</b>
Ohne	<b>72 025 58</b>	<b>627,46</b>

### Ersatz-Akku 18 V/3,0 Ah Li-Ion

• <b>Akkuspannung (V):</b>	18
• <b>Akkukapazität (Ah):</b>	3
• <b>Ladezustandsanzeige/Akku:</b>	Ja



Bestell-Nr.	€/Stück
<b>72 004 47</b>	<b>110,40</b>

### Schnellladegerät 18 V

• <b>Nennspannung (V/Hz):</b>	240/50
• <b>Ladezeit (100 % bei 3 Ah) min:</b>	60
• <b>Ladestrom (A):</b>	6
• <b>Kabellänge (m):</b>	1,2



Bestell-Nr.	€/Stück
<b>72 004 84</b>	<b>76,80</b>

### Akku-Starter-Set 18 V/3,0 Ah Li-Ion

• <b>Akku/Set:</b>	2
• <b>Akkuspannung (V):</b>	18
• <b>Akkukapazität (Ah):</b>	3
• <b>Ladezustandsanzeige/Akku:</b>	Ja
• <b>Schnellladegerät/Set:</b>	1
• <b>Nennspannung (V/Hz):</b>	240/50
• <b>Ladestrom (A):</b>	6
• <b>Ladezeit (100 % bei 3 Ah) min:</b>	60



Bestell-Nr.	€/Set
<b>72 004 43</b>	<b>267,20</b>



### BR 30/4 C MF

• <b>Leistung (W):</b>	<b>1400</b>
• <b>Nennspannung (V/Hz):</b>	220-240/50-60
• <b>Arbeitsbreite Bürsten(mm):</b>	300
• <b>Arbeitsbreite Saugen (mm):</b>	300
• <b>Bürstenanpressdruck (g/cm²):</b>	100
• <b>Bürstendrehzahl (U/min.):</b>	1450
• <b>Max. Flächenleistung (m²/h):</b>	200
• <b>Tankvolumen Frisch-/Schmutzwassertank (l):</b>	4/4
• <b>Schalldruckpegel (dB(A)):</b>	72
• <b>Netzkabel (m):</b>	10

• <b>Maße (L x B x H mm):</b>	390 x 335 x 1180
• <b>Gewicht (kg):</b>	11,5
• <b>Lieferumfang:</b>	- Walzenbürste rot 300 mm - Microfaserwalze 300 mm - Saugbalken 300 mm

Bestell-Nr.	€/Stück
<b>72 003 01</b>	<b>1.810,29</b>



### BR 30/4 C BP Akku

• <b>Akkutyp Li-Ion:</b>	<b>36 V- Plattform</b>
• <b>Leistung (W):</b>	<b>550</b>
• <b>Arbeitsbreite (mm):</b>	300
• <b>Bürstenanpressdruck (g/cm²):</b>	100
• <b>Max. Flächenleistung (m²/h):</b>	200
• <b>Tankvolumen Frisch-/Schmutzwassertank (L):</b>	4/4
• <b>Wasserverbrauch (l/min):</b>	1
• <b>Schalldruckpegel (dB(A)):</b>	72,4
• <b>Bürstengeschwindigkeit (U/min.):</b>	1270
• <b>Laufzeit je Akkuladung (min.):</b>	max. 35
• <b>Akkuladezeit mit Schnellladegerät 100% (min.):</b>	81

• <b>Maße (L x B x H mm):</b>	390 x 335 x 1180
• <b>Gewicht (kg):</b>	18,0
• <b>Lieferumfang:</b>	- Walzenbürste rot 300 mm

Akku [Ah]	Info	Bestell-Nr.	€/Stück
1 x 7,5 Ah mit Ladegerät		<b>72 025 59</b>	<b>1.972,14</b>
Ohne		<b>72 025 60</b>	<b>1.563,57</b>



### BR 40/10 C Adv

• <b>Leistung (W):</b>	<b>2300</b>
• <b>Nennspannung (V/Hz):</b>	220-240/50-60
• <b>Arbeitsbreite Bürsten (mm):</b>	400
• <b>Arbeitsbreite Saugen (mm):</b>	400
• <b>Bürstenanpressdruck variabel (g/cm²):</b>	100 - 200
• <b>Bürstendrehzahl (U/min.):</b>	1100
• <b>Max. Flächenleistung (m²/h):</b>	400
• <b>Tankvolumen Frisch-/Schmutzwassertank (l):</b>	10/10
• <b>Schalldruckpegel (dB(A)):</b>	75

• <b>Maße (L x B x H mm):</b>	540 x 470 x 1150
• <b>Gewicht (kg):</b>	41,2
• <b>Lieferumfang:</b>	- Transporträder - Walzenbürste rot 400 mm - Saugbalken 435 mm

### INFO

Beim Kauf dieses Gerätes ist eine Inbetriebnahme durch den Hersteller vor Ort vorgeschrieben.  
**Kosten für Inbetriebnahme: 250,00 €/netto, bitte bei der Bestellung Bestell.-Nr. 72 004 72 mitangeben**

Info	Bestell-Nr.	€/Stück
	<b>72 002 31</b>	<b>2.921,29</b>



### BD 43/35 C Ep

• Nennspannung (Hz):	220-240 V/50-60
• Leistung (W):	1400
• Bürstenanpressdruck variabel (kg):	26,5 - 28,5
• Bürstendrehzahl (U7min.):	180
• Max. Flächenleistung (m²/h):	1720
• Arbeitsbreite Bürsten (mm):	430
• Arbeitsbreite Saugen (mm):	900
• Tankvolumen Frisch-/Schmutzwassertank (L):	35/35
• Schalldruckpegel (dB(A)):	70
• Maße (L x B x H mm):	1135 x 520 x 1025
• Gewicht (kg):	57

#### • Lieferumfang:

- Scheibenbürste rot
- Saugbalken mit Sauglippen

#### INFO

Beim Kauf dieses Gerätes ist eine Inbetriebnahme durch den Hersteller vor Ort vorgeschrieben.

**Kosten für Inbetriebnahme:**  
250,00 €/netto, bitte bei der Bestellung  
Bestell.-Nr. 72 004 72 mitangeben

Info	Bestell.-Nr.	€/Stück
	72 025 62	2.764,14



### BR 35/12 C Bp Pack Batterie

• Batterie:	Li-Ion
• Batteriespannung (V):	25,2
• Batteriekapazität (Ah):	21
• Leistung (W):	500
• Bürstenanpressdruck variabel (g/cm²):	80 - 150/6 - 12
• Bürstendrehzahl (U/min.):	750/1000
• Max. Flächenleistung (m²/h):	1400
• Arbeitsbreite Bürsten (mm):	350
• Arbeitsbreite Saugen (mm):	450
• Tankvolumen Frisch-/Schmutzwassertank (L):	12/12
• Schalldruckpegel (dB(A)):	66,5
• Maße (L x B x H mm):	930 x 420 x 1100
• Gewicht (kg):	37

#### • Lieferumfang:

- Walzenbürste rot 350 mm
- Batterie
- Einbauladegerät 220-240 V/50-60 Hz

#### INFO

Beim Kauf dieses Gerätes ist eine Inbetriebnahme durch den Hersteller vor Ort vorgeschrieben.

**Kosten für Inbetriebnahme:**  
250,00 €/netto, bitte bei der Bestellung  
Bestell.-Nr. 72 004 72 mitangeben

Info	Bestell.-Nr.	€/Stück
	72 025 61	4.272,71



### BR 45/22 C Bp Pack Batterie

• Batterie:	Li-Ion
• Batteriespannung (V):	25,2
• Batteriekapazität (Ah):	42
• Leistung (W):	550
• Bürstenanpressdruck variabel (g/m²):	100-150
• Bürstendrehzahl (U/min.):	750/1000
• Max. Flächenleistung (m²/h):	1.800
• Arbeitsbreite Bürsten (mm):	450
• Arbeitsbreite Saugen (mm):	500
• Tank Frisch-/Schmutzwasser (L):	22 / 22
• Schalldruckpegel (dB(A)):	66,5
• Dreh/lenkbarer Bürstenkopf +/- 200°	
• Maße (L x B x H mm):	970 x 550 x 1115
• Gewicht (kg):	52

#### • Lieferumfang:

- Mikrofaserwalze 450 mm
- Einbauladegerät 220-240 V/50-60 Hz
- Schmutzwasserablassschlauch

#### INFO

Beim Kauf dieses Gerätes ist eine Inbetriebnahme durch den Hersteller vor Ort vorgeschrieben.

**Kosten für Inbetriebnahme:**  
308,00 €/netto, bitte bei der Bestellung  
Bestell.-Nr. 72 005 04 mitangeben

Info	Bestell.-Nr.	€/Stück
	72 026 72	6.158,43



### BD 43/25 C Bp Pack Batterie

• Batteriespannung (V):	24
• Batteriekapazität (Ah):	76
• Leistung (W):	1100
• Bürstenanpressdruck variabel (kg):	22,5 - 28
• Bürstendrehzahl (U/min.):	180
• Max. Flächenleistung (m²/h):	1720
• Arbeitsbreite Bürsten (mm):	430
• Arbeitsbreite Saugen (mm):	900
• Tankvolumen Frisch-/Schmutzwassertank (L):	25/25
• Schalldruckpegel (dB(A)):	66,5
• Laufzeit je Batterieladung (h):	max. 2
• Maße (L x B x H mm):	1135 x 520 x 1025
• Gewicht (kg):	115

#### • Lieferumfang:

- Scheibenbürste rot
- Batterie
- Einbauladegerät 220-240 V/50-60 Hz

#### INFO

Beim Kauf dieses Gerätes ist eine Inbetriebnahme durch den Hersteller vor Ort vorgeschrieben.

**Kosten für Inbetriebnahme:**  
250,00 €/netto, bitte bei der Bestellung  
Bestell.-Nr. 72 004 72 mitangeben

Info	Bestell.-Nr.	€/Stück
	72 025 63	4.241,29



## Zubehör Scheuersaugmaschinen BD



### Scheibenbürste rot 430 mm BD 43

- Für Scheuersaugmaschinen B 40 , BD 43
- Zur Reinigung empfindlicher Böden
- Durchmesser: 430 mm
- Härte/Bürstentyp: mittel

Bestell-Nr.	€/Stück
72 026 55	119,20



### Scheibenbürste natur BD 43

- Für Scheuersaugmaschinen B 40 , BD 43
- Zur Reinigung empfindlicher Böden
- Durchmesser: 430 mm
- Härte/Bürstentyp: weich

Bestell-Nr.	€/Stück
72 026 56	137,60



### Sauglippen-Set BD 43

- Für Scheuersaugmaschinen B 40 , B 60, B 80, BD 43 - BD 50
- Breite: 890 mm
- VPE = 2 Stück

Bestell-Nr.	€/VPE
72 026 57	63,20



### Pad-Treibteller Strong D 43

- Für Scheuersaugmaschinen B 40 , BD 43
- Durchmesser: 403 mm
- Zur Verwendung bei Microfaser- und Melaminpads

Bestell-Nr.	€/Stück
72 026 58	176,00



### Microfaserpad weiß BD 43

- Für Scheuersaugmaschinen B 40 , BD 43, BDS 43
- Zuverlässige und schonende Entfernung von Grauschleier bei Feinsteinzeugfliesen
- Durchmesser: 410 mm
- VPE = 5 Stück

Bestell-Nr.	€/VPE
72 026 59	174,40



### Melaminpad-Set BD 43

- Für Scheuersaugmaschinen BD 43, BDS 43
- Zur Zwischen- und Grundreinigung bei Feinsteinzeugfliesen und Hartböden sowie zur Entfernung von Grauschleier
- Durchmesser: 432 mm
- VPE = 2 Stück

Bestell-Nr.	€/VPE
72 026 60	120,00

## Zubehör Scheuersaugmaschinen BR



### Microfaser-Walzenset blau BR 30/1

- Für Scheuersaugmaschinen BR 30/1
- Zur Reinigung von Hartböden und Parkett. Fusselfrei, saugstark und strapazierfähig
- Breite: 300 mm
- Härte/Bürstentyp: weich
- VPE = 2 Stück

Bestell-Nr.	€/VPE
72 026 52	23,40



### Microfaser-Walzenset Stein BR 30/1

- Für Scheuersaugmaschinen BR 30/1
- Mit integrierten Borsten gegen hartnäckige Verschmutzungen auf unempfindlichen Hartböden aus Stein oder Keramik
- Nicht für Marmor und Terrakotta zu verwenden
- Breite: 300 mm
- Härte/Bürstentyp: mittel
- VPE = 2 Stück

Bestell-Nr.	€/VPE
72 026 53	23,40



### Saugbalken BR 30/4

- Für Scheuersaugmaschinen BR 30/4
- Breite: 300 mm

Bestell-Nr.	€/Stück
72 025 91	39,27

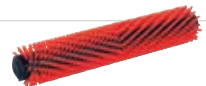

### Walzenbürste rot BR 30/4

- Für Scheuersaugmaschinen BR 30/4
- Standartwalzenbürste
- Breite: 300 mm
- Härte/Bürstentyp: mittel

Bestell-Nr.	€/Stück
72 025 88	45,96



### Walzenbürste weiß BR 30/4

- Für Scheuersaugmaschinen BR 30/4
- Zur Reinigung empfindlicher Böden
- Breite: 300 mm
- Härte/Bürstentyp: weich

Bestell-Nr.	€/Stück
72 025 89	64,07



### Microfaserwalze hellgrün BR 30/4

- Für Scheuersaugmaschinen BR 30/4
- Zur Reinigung von Steinzeugfliesen. Zuverlässige und schonende Entfernung von Grauschleier
- Breite: 300 mm
- Härte/Bürstentyp: weich

Bestell-Nr.	€/Stück
72 025 90	110,07



### Sauglippen-Set BR 35

- Für Scheuersaugmaschinen BR 35/12
- Breite: 450 mm

Bestell-Nr.	€/VPE
72 026 54	26,74



### Walzenbürste rot BR 35

- Für Scheuersaugmaschinen BR 35
- Standartwalzenbürste
- Breite: 350 mm
- Härte/Bürstentyp: mittel

Bestell-Nr.	€/Stück
72 025 99	52,57



### Walzenbürste weiß BR 35

- Für Scheuersaugmaschinen BR 35
- Zur Reinigung empfindlicher Böden
- Breite: 350 mm
- Härte/Bürstentyp: sehr weich

Bestell-Nr.	€/Stück
72 025 97	73,93



### Microfaserwalze hellgrün BR 35

- Für Scheuersaugmaschinen BR 35
- Zur Reinigung von Steinzeugfliesen. Zuverlässige und schonende Entfernung von Grauschleier.
- Breite: 350 mm
- Härte/Bürstentyp: weich

Bestell-Nr.	€/Stück
72 025 98	120,00



### Saugbalken BR 40/10

- Für Scheuersaugmaschinen BR 40/10
- Breite: 435 mm

Bestell-Nr.	€/Stück
72 025 92	77,21



### Trägerwalze BR 40

- Für Scheuersaugmaschinen BR 40
- Zur Aufnahme von Walzenpads und Mikrofaserwalzen
- Material: Aluminium
- Breite: 400 mm

Bestell-Nr.	€/Stück
72 025 94	176,00



### Walzenbürste rot BR 40

- Für Scheuersaugmaschinen BR 40
- Standardwalzenbürste
- Breite: 400 mm
- Härte/Bürstentyp: mittel

Bestell-Nr.	€/Stück
72 025 96	60,79



### Walzenbürste weiß BR 40

- Für Scheuersaugmaschinen BR 40/10
- Zur Reinigung empfindlicher Böden
- Breite: 400 mm
- Härte/Bürstentyp: weich

Bestell-Nr.	€/Stück
72 025 93	84,60



### Mikrofaserwalzenhülse hellgrün BR 40

- Für Scheuersaugmaschinen BR 40
- Zur Reinigung von Steinzeugfliesen. Zuverlässige und schonende Entfernung von Grauschleier.
- Breite: 400 mm
- Härte/Bürstentyp: weich

Bestell-Nr.	€/Stück
72 025 95	80,50



### Sauglippen-Set BR 45

- Sauglippen-Set BR 45
- Für Scheuersaugmaschinen BR 45/22
- Breite: 560 mm
- VPE = 2 Stück

Bestell-Nr.	€/VPE
72 026 02	41,79



### Walzenbürste rot BR 45

- Für Scheuersaugmaschinen BR 45
- Standardwalzenbürste
- Breite: 450 mm
- Härte/Bürstentyp: mittel

Bestell-Nr.	€/Stück
72 026 00	68,17



### Microfaserwalze hellgrün BR 45

- Für Scheuersaugmaschinen BR 45
- Zur Reinigung von Steinzeugfliesen
- Breite: 450 mm
- Härte/Bürstentyp: weich

Bestell-Nr.	€/Stück
72 026 01	152,00

## Reinigungsmittel für Bodenreinigungsgeräte



### Grundreiniger RM 69

- Kraftvolles Reinigungsmittel für stark verschmutzte Industriefußböden
- Löst zuverlässig hartnäckige Fett-, Öl-, Ruß- und Mineralverschmutzungen
- NTA-frei
- Verarbeitung: Manuell oder mit der Scheuersaugmaschine
- Inhalt: 10 l

Info	Bestell-Nr.	€/Stück
	72 026 14	59,14



### Grundreiniger RM 750

- Kraftvolles Reinigungsmittel für stark verschmutzte Industriefußböden
- Löst zuverlässig hartnäckige Öl-, Fett-, Ruß-, Mineral-, Blut- und Eiweißverschmutzungen
- Geeignet zur Boden-, Teile-, Oberflächenreinigung, Fahrzeug-/Motorwäsche
- Verarbeitung: Manuell, Hochdruckreiniger oder mit der Scheuersaugmaschine
- NTA-frei
- Inhalt: 10 l

Info	Bestell-Nr.	€/Stück
	72 026 16	60,79



### Grundreiniger RM 751

- Kraftvolles saures Reinigungsmittel für alle säurebeständigen Fußböden
- Löst kraftvoll starke Zementschleier-, Kalk-, Rost-, Fett-, Eiweiß-, Bier- und Milchstein-Verschmutzungen
- Frei von Salz- und Phosphorsäure
- NTA-frei
- Verarbeitung: Manuell oder mit der Scheuersaugmaschine
- Inhalt: 10 l

Info	Bestell-Nr.	€/Stück
	72 026 15	92,81



### Aktivreiniger RM 25

- Kraftvolles saures Reinigungsmittel
- Löst hartnäckigste Kalk-, Öl-, Rost-, Fett-, Eiweiß-, Bier-, Milch- und Urinstein-Verschmutzungen
- Geeignet zur Boden-, Fliesen-, Tank-, WC-, Sanitär-, Stall- und Milchküchenreinigung
- Verarbeitung: Hochdruckreiniger, Sprühgeräte
- NTA-frei
- Inhalt: 20 l

Info	Bestell-Nr.	€/Stück
	72 026 19	163,20



### Bodenreiniger RM 756

- Für alle wasserbeständigen harten und elastischen Böden und Oberflächen
- Streifenfreie Reinigung und schnell trocknend
- Passend für BR 45/22 C Bp Pack Fleet
- Inhalt: 20 l

Info	Bestell-Nr.	€/Stück
	72 002 40	54,21



### Feinsteinzeugreiniger RM 753

- Reiniger für alle Feinsteinzeugfliesen
- Löst zuverlässig Fett-, Öl- und Mineralverschmutzungen
- Tensid- und Enzymfrei
- NTA-frei
- Verarbeitung: Manuell oder mit der Scheuersaugmaschine
- Inhalt: 10 l

Info	Bestell-Nr.	€/Stück
	72 026 13	53,40



### Allzweckreiniger Tefral

- Reiniger für alle wasserbeständigen Oberflächen
- Löst zuverlässig Alltagsschmutz auf Boden- und Oberflächen
- Verarbeitung: Manuell oder mit der Scheuersaugmaschine
- NTA-frei
- Ohne Farb- und Duftstoffe
- Frei von Lösungsmittel und Phosphaten
- pH neutral
- Inhalt: 10 l

Info	Bestell-Nr.	€/Stück
	72 026 20	40,96



### Schaumreiniger RM 58

- Kraftvolles alkalisches Reinigungsmittel
- Löst hartnäckigste Öl-, Fett- und Eiweißverschmutzungen
- Erzeugt einen anhaltenden Schaumteppich. Dadurch lange Kontaktzeiten und intensive Wirkung auf senkrechten Flächen.
- Geeignet zur Boden-, Fliesen-, Tank-, WC-, Sanitär-, Stall- und Milchküchenreinigung
- Verarbeitung: Manuell, Hochdruckreiniger mit und ohne Schaumdüsen, Schaumreiniger, Sprühgeräte
- NTA-frei
- Inhalt: 20 l

Info	Bestell-Nr.	€/Stück
	72 026 18	174,40



### Desinfektionsreiniger RM 732

- Kraftvoller Reiniger mit der Wirksamkeit eines Desinfektionsmittels gegen eine Vielzahl von Krankheitserregern
- Wirksam gegen Viren und Bakterien
- Löst zuverlässig hartnäckige Öl-, Fett-, Mineral-, Blut- und Eiweißverschmutzungen
- Geeignet zur Boden-, Oberflächenreinigung im Fitness- und Wellnessbereich, Aufenthalts- und Behandlungsräumen, Milchküchen
- Verarbeitung: Manuell, Hochdruckreiniger, Sprühgeräte oder mit der Scheuersaugmaschine
- NTA-frei
- Inhalt: 5 l

Info	Bestell-Nr.	€/Stück
	72 026 17	62,86



## Akku-Handsauger HV 1/1 Bp Fs

• Leistung (W):	115
• Akkutyp Li-Ion:	18 V-Plattform
• Akkukapazität (Ah):	2,5
• Akkulaufzeit (min.):	35 (2,5 Ah)
• Akkuladezeit mit Schnellladegerät (min.) 80%/100%:	44/83
• Wechselbarer Akku	
• Unterdruck (mbar/kPa):	47/4,7
• Luftmenge (l/s):	33
• Geräuschpegel (dB(A)):	70
• Behälterinhalt (l):	0,9
• Abmessung (L x B x H mm):	313 x 115 x 315
• Gewicht (kg):	1,8

### • Lieferumfang:

- Kunststoffsaugrohr DN 35, 2 x 500 mm
- Bodendüse Ø 35 x 220 mm
- Fügendüse Ø 35 x 210 mm
- Polsterdüse Ø 35 x 100 mm
- Saugpinsel Ø 35 mm x 70 mm

Akku [Ah]	Bestell-Nr.	€/Stück
1 x 2,5 Ah mit Schnellladegerät	<b>72 025 78</b>	<b>298,11</b>
Ohne	<b>72 025 79</b>	<b>171,26</b>



## Ersatz-Akku 18 V Li-Ion

• Akkuspannung (V):	18
• Akkukapazität (Ah):	2,5/5,0
• Ladezustandsanzeige/Akku:	Ja
• Abmessung (L x B x H) (mm):	133 x 88 x 50/133 x 88 x 72
• Gewicht (kg):	0,47/0,77

Akku [Ah]	Bestell-Nr.	€/Stück
2,5	<b>72 005 47</b>	<b>67,20</b>
5,0	<b>72 005 48</b>	<b>105,60</b>

## Schnellladegerät 18 V

Netzspannung:	100-240 V / 50-60 Hz
Akkuladezeit 80%/100%, (2,5 Ah) (min.):	44/83
Akkuladezeit 80%/100%, (5,0 Ah) (min.):	94/143
Ladestrom (A):	2,5
Kabellänge (m):	1,2
Abmessung (L x B x H) (mm):	184 x 133 x 87
Gewicht (kg):	0,62



Bestell-Nr.	€/Stück
<b>72 005 49</b>	<b>45,13</b>



## Akku-Fenstersauger WV 6 Plus mit integriertem Akku

• Zur Reinigung von Fenstern, Spiegeln, Fliesen und glatten Oberflächen.	
• Akkutyp Li-Ion (V):	3,6 V
• Akkulaufzeit (min):	100
• Akkuladezeit (min):	170
• Arbeitsbreite Düse (mm):	280
• Schmutzwassertank (ml):	150
• Abmessung (L x B x H mm):	310 x 280 x 126
• Gewicht (kg):	0,8

### • Lieferumfang:

- Schnellladestation 220-240 V/50-60 Hz
- Sprühflasche mit Mikrofaserwischbezug
- Fensterreinigerkonzentrat 20 ml

Bestell-Nr.	€/Stück
<b>72 001 51</b>	<b>104,00</b>



## Akku-Fenstersauger Set WVP 10 Adv

• Zur Reinigung von Fenstern, Spiegeln, Fliesen und glatten Oberflächen	
• Akkutyp Li-Ion (V):	3,7
• Akkulaufzeit (min.):	35
• Akkuladezeit, Schnellladefunktion (min.):	50
• Arbeitsbreite Düse (mm):	280
• Arbeitsbreite schmale Düse (mm):	170
• Schmutzwassertank (ml):	200
• Abmessung (L x B x H mm):	280 x 130 x 335
• Gewicht (kg):	0,95

### • Lieferumfang:

- 2 Stück wechselbare Akkus
- Schnellladestation 220-240 V/50-60 Hz
- Reinigungs-Konzentrat 500 ml
- Sprühflasche 500 ml
- Mikrofaserwischbezug Indoor
- Mikrofaserwischbezug Outdoor
- Schmutzkratzer

Bestell-Nr.	€/Stück
<b>72 025 65</b>	<b>213,44</b>



## Wechselakku, 3,7 V für Fenstersauger WVP 5 + 10

• Akkulaufzeit (min):	100
• Akkuladezeit (min):	170
• Gewicht (kg):	0,1

Bestell-Nr.	€/Stück
<b>72 003 82</b>	<b>20,90</b>

## Zubehör für WV und WVP



### Verlängerungsset, 2-teilig

- Für mühelose Reinigung von hohen Fenstern
- Ausziehbar von 0,6 - 1,5 Meter
- **Bestehend aus:**
  - 1x Teleskopstange mit Gelenkaufsatz
  - 1x Teleskopstange mit Einschwischer und Mikrofaserbezug

Bestell-Nr.	€/Stück
<b>72 001 52</b>	<b>40,96</b>



## Sprühflasenset Extra, für Akku - Fenstersauger Serie WV 2 - 5 Premium

- Inklusive Mikrofaser - Wischbezug mit Klettbefestigung breitem und schmalen Einwischer
- Grobschmutzkratzer
- 20 ml Fensterreiniger - Konzentrat

Bestell-Nr.	€/Stück
<b>72 003 81</b>	<b>16,71</b>



## Glasreiniger

- Zur streifenfreien Reinigung aller wasserfesten glatten Oberflächen
- Entfernt hartnäckige Verschmutzungen wie Fettfilme, Insekten, Hautfette und Emissionen
- Inhalt (ml): 500

Bestell-Nr.	€/Stück
<b>72 003 85</b>	<b>8,36</b>



## Zubehör für WV und WVP

### Wischbezug, Indoor

- Material: Mikrofaser
- Mit Klettbefestigung
- VPE = 2 Stück

Bestell-Nr. €/VPE  
72 003 77 12,07



### Wischbezug, Outdoor

- Material: Mikrofaser
- Mit Klettbefestigung
- VPE = 2 Stück

Bestell-Nr. €/VPE  
72 003 78 13,00



### Abziehlippen

- Streifenfreie Sauberkeit auf allen glatten Oberflächen
- Breite (mm): 280
- VPE = 2 Stück

Bestell-Nr. €/VPE  
72 003 79 11,14



### Waschsauger SE 5.100 mit je 4 Liter Frisch- und Schmutzwassertank

• Unterdruck (mbar/kPa):	210/21
• Nennspannung (V/Hz):	220-240/50-60
• Geräuschpegel (dB(A)):	77
• Luftmenge (l/s):	70
• Frisch-/Schmutzwasserbehälter (l):	4/4
• Leistung Turbine/Pumpe (W):	1400/40
• Arbeitsbreite (mm):	230
• Sprühmenge (l/min):	1
• Sprühdruck (bar):	1
• Anschlusskabel (m):	5
• Maße (L x B x H mm):	411 x 320 x 463
• Gewicht (kg):	7,4

### • Lieferumfang:

- Sprühschlauch ø 35 x 2 m mit Handgriff
- Sprühsaugrohr 2 x 0,5 m
- Waschkübel mit Hartbodenaufsatz
- Trockensaugdüse ø 35 x 260 mm
- Fugendüse ø 35 x 350 mm
- Polsterdüse ø 35 x 150
- Staubsaugerbeutel 1 Stück Papier
- Flachfaltenfilter
- Teppichreiniger RM 519 (100 ml)

Bestell-Nr. €/Stück  
72 003 49 352,00

## Zubehör SE 5.100



### Teppichreiniger RM 519

- Geeignet für Teppichböden, Teppiche, Polster, Autositze
- Passend für Waschsauger der Serie SE
- Inhalt (ml): 1000

Bestell-Nr. €/Stück  
72 003 83 11,14



### Flachfaltenfilter 6.414-498.0

- Material: Papier
- Passend für Waschsauger SE 5.100
- Maße (mm): 205 x 75 x 73

Bestell-Nr. €/Stück  
72 003 65 20,06



### Fugendüse extra lang 2.863-306.0

- Passend für Nass- und Trockensauger WD2 - WD6 und Waschsauger SE 5.100, SE 4002, SE 4001
- Länge: 350 mm

Bestell-Nr. €/Stück  
72 003 57 13,00



### Düsen-Set, 2-teilig, 2.863-002.0

- Die Bodendüse ist zum Reinigen von Teppichen und Hartböden
- Die Polsterdüse zum schonenden Absaugen von Polstermöbeln und Autositzen
- **Lieferumfang:**
  - Bodendüse umschaltbar
  - Polsterdüse

Bestell-Nr. €/Set  
72 003 55 36,61



### Nass- und Trockensaugerdüse 2.863-000.0

- Umschaltbar, für eine perfekte Schmutzaufnahme
- Bequeme Anpassung auf nassen und trockenen Schmutz per Fußschalter
- Ideales Gleitverhalten dank seitlicher Rollen

Bestell-Nr. €/Stück  
72 003 56 38,40



### Saugdüse 2.863-316.0

- Für Autositze, Autoinnenräume, Polsterflächen, Handwerk und Haushalt
- Anschluss: ø 35 mm

Bestell-Nr. €/Stück  
72 003 89 17,56



### Sprühextraktionsgerät Puzzi 10/1 Edition

• Für Autositze, Polster- und Teppichbodenreinigung	
• Leistung Turbine (W):	1250
• Leistung Pumpe (W):	40
• Nennspannung (V/Hz):	220-240/50-60
• Luftmenge (l/s):	74
• Unterdruck (mbar/kPa):	254/25,4
• Sprühmenge (l/min.):	1
• Sprühdruck (bar):	1
• Tankvolumen Frisch-/Schmutzwassertank (l):	10/9
• Netzkabellänge (m):	7,5

- Maße (L x B x H mm): 709 x 323 x 439
- Gewicht (kg): 10,5
- **Lieferumfang:**
  - Sprühschlauch 2,5 m
  - Polsterdüse
  - Bodendüse
  - Fugendüse

Info Bestell-Nr. €/Stück  
72 025 64 973,17



### Fleckenentferner

- Zur Fleckenentfernung von lösungsmittelbeständigen Hartflächen, wie Schreibtischen, Türen, Schränken und für alle textilen Beläge und Polster
- Passend für Puzzi 10/1
- Inhalt (ml): 500

Bestell-Nr. €/Stück  
72 002 61 20,90



### Teppichreiniger

- Für die Sprühextraktion textiler Beläge und Polster
- Löst starke Öl-, Fett- und Mineralverschmutzungen
- **VPE = 16 Stück**

Bestell-Nr. €/VPE  
72 002 77 19,21

## Reinigungswagen Trolley



### Classic V

- Material: Stahl, Kunststoffbeschichtet PP
- 2 x 20 l Moppbehälter
- Vier farbcodierte 6-Liter Eimer
- Ablagefach/Stauraum
- Müllsackhalter
- Gewicht: 23 kg

Info	Bestell-Nr.	€/Stück
	72 026 28	729,14



### Eco Clean-Liner

- Material: PP Polypropylen
- Zwei 10 l Moppbehälter mit Deckel
- Drei farbcodierte 4-Liter Eimer mit Deckel
- Drei Schubfächer
- Verkleideter Müllbehälter
- Fußpedal zum Öffnen der Deckels
- Abmessung (L x B x H): 1200 x 580 x 1150 mm
- Gewicht: 36 kg

Info	Bestell-Nr.	€/Stück
	72 026 32	1.618,57



### Classic IV

- Material: Stahl/PP Polypropylen
- Zwei 15 l Eimer, rot und blau
- Backenmoppresse
- Großzügiger Stauraum
- Klappbarer Müllsackhalter für 120-Liter-Säcke
- Fahrrollen
- Abmessung (L x B x H): 1385 x 650 x 1070 mm
- Gewicht: 23 kg

Info	Bestell-Nr.	€/Stück
	72 026 61	642,36



### Wischmopphalter 1400

- Material: Aluminium/PP
- Klapphalter mit Klicksystem
- Arbeitsbreite: 400 mm
- Stiel: Ø 23 x 1400 mm
- Gewicht: 0,8 kg

Bestell-Nr.	€/Stück
72 026 34	48,94



### Wischmopphalter

- Material: Aluminium/PP
- Klapphalter mit Klicksystem
- Arbeitsbreite: 400 mm
- Teleskopstiel: ø 23 x 1840 mm
- Gewicht: 0,9 kg

Bestell-Nr.	€/Stück
72 026 35	69,00



### Sprüh-Moppsystem Eco 1550

- Mit 0,66 l-Flasche und Sprühvorrichtung
- Die Reinigungslösung wird direkt vor den Mopp gesprüht
- Zum Reinigen kleiner Flächen
- Material: Aluminium/PP
- Klapphalter mit Klicksystem
- Arbeitsbreite: 400 mm
- Stiel: 1550 mm
- Gewicht: 2,0 kg

Bestell-Nr.	€/Stück
72 026 36	169,71



### Wischmopp

- Bodenart: Hartböden/Elastische Böden
- Bodenbeschaffenheit: Glatt und stark strukturiert
- Verschmutzungsgrad: Niedrig bis mittel
- Material: Polyester/Mikrofaserstrahlen
- Waschbar bis 90°
- Taschenfixierung
- Abmessung (L x B): 400 x 130 mm

Farbe	Bestell-Nr.	€/Stück
rot	72 026 37	10,96
blau	72 026 38	10,96



### Microfasertuch

- Material: Microfaser/Vliesstoff
- Waschbar bis 90°
- Abmessung (L x B): 380 x 380 mm
- VPE = 10 Stück

Farbe	Bestell-Nr.	€/Stück
blau	72 026 40	21,73
rot	72 026 41	21,73
gelb	72 026 42	21,73
grün	72 026 43	21,73



### Einwegtuch Microfaser

- Für Oberflächen in Waschräumen
- Beseitigt 99,99 % der Bakterien und Keimen auf Oberflächen
- Tücher sind sowohl trocken als auch vorbefeuchtet verwendbar
- Maße (L x B mm): 340 x 295
- VPE = 40 Stück

Farbe	Bestell-Nr.	€/Stück
blau	72 026 66	15,17
rot	72 026 67	15,17



### Bionic T-Träger

- Material: Aluminium/PP
- Breite: 350 mm
- Geeignet für den Einsatz mit Teleskopstange
- Zur Verwendung mit dem Einwascher

Bestell-Nr.	€/Stück
72 026 46	10,96



### Handgriff Bionic

- Material: Edelstahl/PP
- Breite: 350 mm
- Für einen schnellen und einfachen Schienenwechsel
- Geeignet für den Einsatz mit Teleskopstange
- Abmessung (L x B x H): 155 x 100 x 40 mm

Bestell-Nr.	€/Stück
72 026 64	14,86



### Fensterleder

- Material: Hochwertiges Schaffleder, altsämisch gerbergt
- Zum Reinigen und Polieren aller Fensterflächen
- Abmessung (L x B): 450 x 700 mm

Bestell-Nr.	€/Stück
72 026 44	23,40



### Einwascher Blue Star

- Material: Aluminium/PP
- Breite: 350 mm
- Langfloriger Einwaschbezug
- Material: Polyester/Microfaser

Bestell-Nr.	€/Stück
72 026 47	10,11



### V-Schiene

- Material: Edelstahl
- Breite: 350 mm
- Incl. Wischgummi (soft)

Bestell-Nr.	€/Stück
72 026 65	10,21

## Glas- und Fensterreinigungsset

- Umfangreiches Glas- und Fensterreinigungsset für alle Anwendungen
- Durchdachte und komplette Grundausrüstung
- Abmessung (L x B x H): 1331 x 220 x 40 mm
- Gewicht: 3 kg

### • Lieferumfang:

- Teleskopstiel 100-300 cm
- Gelenk für Teleskopstiel
- Einwascher
- Zwei Einwaschbezüge

- Wasserabzieher
- Schienen mit hartem Gummi 250, 350, 450 mm
- Ersatzgummi (weich) 250, 350, 450 mm
- Sicherheitsschaber 40 mm
- 10 Stück Ersatzklingen
- 5 Stück Bügelklingen
- Aufbewahrungstasche



Bestell-Nr.	€/Stück
72 026 45	149,34



### Eimer 22 I

- Material: PP Polypropylen
- Inhalt: 22 l
- Abmessung (L x B x H): 480 x 240 x 240 mm
- Gewicht: 1,3 kg

Bestell-Nr.	€/Stück
72 026 48	28,41



### Teleskopstange

- Material: Aluminium/PP
- Länge: 100 - 450 cm
- Gewicht: 1 kg

Bestell-Nr.	€/Stück
72 026 49	61,89



### Aluminiumstiel

- Für Wasserschieber (72 026 69)
- Ø: 22 mm
- Länge: 140 mm

Bestell-Nr.	€/Stück
72 026 68	14,21



### Edelstahlsieb

- Für 22-Liter Eimer

Bestell-Nr.	€/Stück
72 026 63	36,77



### Wasserschieber

- Material: Aluminium/Kautschuk
- Breite: 550 mm
- Ölbeständige robuste Ausführung
- Gewicht: 0,5 kg

Bestell-Nr.	€/Stück
72 026 69	25,07



### Rohrbürste gebogen

- Zur Reinigung und Abstauben von runden Oberflächen und Rohren
- Ideal zum Einsatz mit der Teleskopstange
- Material: Rosshaar/PP
- 2-Komponenten-Griff
- Abmessung (L x B x H): 400 x 200 x 120 mm

Bestell-Nr.	€/Stück
72 026 50	18,39



### Wandbürste Bionic oval

- Zur Reinigung und Abstauben von runden Oberflächen und Wänden
- Ideal zum Einsatz mit der Teleskopstange
- Material: Rosshaar/PP
- 2-Komponenten-Griff
- Abmessung (L x B x H): 400 x 200 x 100 mm

Bestell-Nr.	€/Stück
72 026 62	20,06



### Grobschmutzgreifzange

- Material: Aluminium/PP Polypropylen
- Länge: 1000 mm
- Gewicht: 0,25 kg

Bestell-Nr.	€/Stück
72 026 30	45,13



### Kehrbehälter mit Besen ECO

- Material: PP/Aluminium/PVC
- 90° kippbarer Kehrbehälter, einrastend
- Abmessung (L x B x H): 280 x 290 x 850 mm
- Gewicht: 1,35 kg

Bestell-Nr.	€/Stück
72 026 31	41,79



### Spinnbesen

- Zur Entfernung von Spinnweben
- Material: PP/Aluminium/PVC
- Griff ausziehbar: 970 - 1840 mm
- Gewicht: 0,7 kg

Bestell-Nr.	€/Stück
72 026 33	45,96



### Sanitär Unterhaltsreiniger SanitPro CA 20 C

- Reinigungskonzentrat für den täglichen Einsatz im Sanitärbereich
- Löst zuverlässig Kalk-, Seifen-, Urinstein-Flecken
- Verarbeitung: Manuell
- NTA-frei
- Angenehmer, frischer Duft
- Inhalt: 1 l
- VPE = 12 Stück

Info	Bestell-Nr.	€/VPE
	72 026 21	90,03



### Oberflächenreiniger CA 30 C

- Universales Reinigungskonzentrat für alle wasserbeständigen Oberflächen
- Löst zuverlässig Alltagsschmutz, Essenreste, Fettverschmutzungen, Kaffeeflecken, Gekspuren
- Verarbeitung: Manuell
- Streifenfreie Reinigung auf hochglänzenden Flächen
- Frischer Citrusduft
- VPE = 12 Stück x 1 l

Info	Bestell-Nr.	€/VPE
	72 026 22	67,20



### Glasreiniger CA 40 R

- Gebrauchsfertiger Glasreiniger
- Löst zuverlässig Alltagsschmutz, Finger- und Fettspuren, Staub
- Geeignet zur Reinigung von Glas- und Kunststoff-Oberflächen
- NTA-frei
- Angenehmer, frischer Citrusduft
- 5 l Kanister

Info	Bestell-Nr.	€/Stück
	72 026 26	18,39



### Sanitär Sprühreiniger SanitPro CA 20 R

- Gebrauchsfertiger Sanitär-Unterhaltsreiniger
- Löst zuverlässig Kalk-, Seifen-, Urinstein-Flecken
- Sprühflasche mit Spraydüse
- NTA-frei
- angenehmer, frischer Duft
- VPE = 12 Stück x 0,5 l incl. 2 Sprüher

Info	Bestell-Nr.	€/VPE
	72 026 23	67,20



### Oberflächen Sprühreiniger SurfacePro CA 30 R

- Gebrauchsfertiger Oberflächenreiniger
- Löst zuverlässig Alltagsschmutz, Essenreste, Fettverschmutzungen, Kaffeeflecken, Gekspuren
- Geeignet zur Reinigung von Tischen, Schränken, Verkaufstheken, Ablagen
- Sprühflasche mit Spraydüse
- NTA-frei
- angenehmer, frischer Citrusduft
- VPE = 12 Stück x 0,5 l incl. 2 Sprüher

Info	Bestell-Nr.	€/VPE
	72 026 24	69,00



### Glasreiniger CA 40 R

- Gebrauchsfertiger Glasreiniger
- Löst zuverlässig Alltagsschmutz, Finger- und Fettspuren, Staub
- Geeignet zur Reinigung von Glas- und Kunststoff-Oberflächen
- Sprühflasche mit Spraydüse
- NTA-frei
- Angenehmer, frischer Citrusduft
- VPE = 12 Stück x 0,5 l incl. 2 Sprüher

Info	Bestell-Nr.	€/VPE
	72 026 25	49,29



### KM 70/15 C mit 1 Seitenbesen für Innen- und Außeneinsatz

- Manueller, handgeführter Antrieb für Räder, Hauptkehrwalze und Seitenbesen
- Einstellbarer Schubbügel
- Arbeitsbreite Hauptkehrwalze (mm): 480
- Arbeitsbreite mit 1 Seitenbesen (mm): 700
- Kehrgutbehälter (l): 42
- Flächenleistung (m<sup>2</sup>/h): 2800
- Maße (L x B x H mm): 1300 x 810 x 1040
- Gewicht (kg): 20

Info Bestell-Nr. €/Stück  
72 002 38 493,43



### KM 70/20 C mit 1 Seitenbesen für Innen- und Außeneinsatz

- Manueller, handgeführter Antrieb für Hauptkehrwalze + Seitenbesen
- Hauptkehrwalze einstellbar
- Feinstaubfilter
- Einstellbarer Schubbügel
- Arbeitsbreite Hauptkehrwalze (mm): 480
- Arbeitsbreite mit 1 Seitenbesen (mm): 700
- Kehrgutbehälter (l): 42
- **Flächenleistung (m<sup>2</sup>/h): 2800**
- Maße (L x B x H mm): 1300 x 765 x 1035
- Gewicht (kg): 22

Info Bestell-Nr. €/Stück  
72 002 36 598,71



### KM 70/20 C 2SB mit 2 Seitenbesen für Innen- und Außeneinsatz

- Manueller, handgeführter Antrieb für Räder, Hauptkehrwalze und Seitenbesen
- Hauptkehrwalze einstellbar
- Feinstaubfilter
- Einstellbarer Schubbügel
- Arbeitsbreite Hauptkehrwalze (mm): 480
- Arbeitsbreite mit 1 Seitenbesen (mm): 700
- Arbeitsbreite mit 2 Seitenbesen (mm): 920
- Kehrgutbehälter (l): 42
- **Flächenleistung (m<sup>2</sup>/h): 3680**
- Maße (L x B x H mm): 1300 x 765 x 1035
- Gewicht (kg): 24

Info Bestell-Nr. €/Stück  
72 002 37 707,14



### KM 70/30 C Bp Pack Adv mit elektrischem Kehrwalzen- und Seitenbesenantrieb für Innen- und Außeneinsatz

- Manueller, handgeführter Antrieb für Räder
- Batteriespannung (V): 12
- Batteriekapazität (Ah): 26
- Antriebsleistung Kehrwalze (W): 195
- Batterielaufzeit (h): max. 2,5
- **Flächenleistung (m<sup>2</sup>/h): 2800**
- Arbeitsbreite Hauptkehrwalze (mm): 480
- Arbeitsbreite mit 1 Seitenbesen (mm): 700
- Kehrgutbehälter (l): 42
- Filterfläche (m<sup>2</sup>): 0,61
- Hauptkehrwalze und Seitenbesen stufenlos einstellbar
- Absaugung von Feinstaub aus dem Kehrgutbehälter
- Abschaltbar für Kehren bei nassen Böden

- Feinstaubfilter
- Flachfaltenfilter
- Manuelle Filterabreinigung
- Maße (L x B x H mm): 1200 x 770 x 1050
- Gewicht (kg): 48
- **Lieferumfang:**
  - Batterie- und Einbauladegerät 220-240 V/50-60 Hz
  - Verstellbarer Schubbügel

Info Bestell-Nr. €/Stück  
72 002 35 1.884,14



### KM 75/40 W Bp Pack

mit elektrischem Antrieb der Maschine, Walze und des Seitenbesen für Innen- und Außeneinsatz

• Antrieb - Leistung:	24 V Gleichstrommotor
• <b>Leistung (W):</b>	<b>400</b>
• Arbeitsgeschwindigkeit (km/h):	4,5
• Steigfähigkeit (%):	1200%
• Batteriespannung (V):	24
• Batteriekapazität (Ah):	2 x 60
• Batterielaufzeit (h):	max. 2,5
• <b>Max. Flächenleistung (m²/h):</b>	<b>3375</b>
• Arbeitsbreite Hauptkehrwalze (mm):	550
• Arbeitsbreite mit 1 Seitenbesen (mm):	750
• Kehrutbehälter (l):	40
• Filterfläche (m²):	1,8
• Hauptkehrwalze und Seitenbesen einstellbar	
• Polyester-Flachfaltenfilter	
• Filterabreinigung manuell	
• Saugstromregulierung	

• Batterieanzeige	
• Kehrutbehälter, fahrbar	
• Maße (L x B x H mm):	1430 x 750 x 1190
• Gewicht (kg):	125
• <b>Lieferumfang:</b>	
- Batterie- und Einbauladegerät 220-240 V/50-60 Hz	

### INFO

Beim Kauf dieses Gerätes ist eine Inbetriebnahme durch den Hersteller vor Ort vorgeschrieben.

**Kosten für Inbetriebnahme:**  
250,00 €/netto, bitte bei der Bestellung  
Bestell.-Nr. 72 004 72 mitangeben

Info	Bestell.-Nr.	€/Stück
	<b>72 002 34</b>	<b>4.477,00</b>



### KM 75/40 W G

mit Benzinmotor für Innen- und Außeneinsatz

• Antrieb: Kohler 4 Takt-Motor	
• <b>Leistung (W):</b>	<b>3300</b>
• Arbeitsgeschwindigkeit stufenlos einstellbar (km/h):	max. 4,5
• Steigfähigkeit (%):	15
• Max. Flächenleistung m²/h:	3375
• Arbeitsbreite (mm):	550
• Arbeitsbreite mit Seitenbesen (mm):	750
• Kehrutbehälter (L):	40
• Filterfläche (m²):	1,8
• Polyester-Flachfaltenfilter	
• Filterabreinigung manuell	
• Fahrtrieb vorwärts	
• Hauptkehrwalze einstellbar	
• Seitenbesen, anhebbar/justierbar	

• Kehrutbehälter fahrbar	
• Schubbügel klappbar	
• Saugstromregulierung	
• Maße (L x B x H mm):	1430 x 750 x 1190
• Gewicht (kg):	87

### INFO

Beim Kauf dieses Gerätes ist eine Inbetriebnahme durch den Hersteller vor Ort vorgeschrieben.

**Kosten für Inbetriebnahme:**  
250,00 €/netto, bitte bei der Bestellung  
Bestell.-Nr. 72 004 72 mitangeben

Info	Bestell.-Nr.	€/Stück
	<b>72 026 51</b>	<b>3.479,14</b>



### KM 85/50 R Bp Pack

mit elektrischem Antrieb der Maschine, Walze und des Seitenbesen für Innen- und Außeneinsatz

• Antrieb-Leistung(V):	24, Gleichstrommotor
• <b>Leistung (W):</b>	<b>1000</b>
• Arbeitsgeschwindigkeit (km/h):	6
• Steigfähigkeit (%):	12
• Batteriespannung (V):	24
• Batteriekapazität (Ah):	115
• Batterielaufzeit (h):	max. 2,5
• Max. Flächenleistung (m²/h):	5100
• Arbeitsbreite (mm):	850
• Kehrutbehälter (L):	50
• Filterfläche (m²):	2,3
• Polyester-Flachfaltenfilter	
• Filterabreinigung manuell, mechanisch	
• Saugstromregulierung	
• Seitenbesendrehzahl einstellbar	
• Batterieanzeige	
• Betriebsstundenzähler	

• Kehrutbehälter, fahrbar	
• Kehrfunktion, abschaltbar	
• Räder, luftbereift	
• Abmessung (L x B x H mm):	1350 x 940 x 1170
• Gewicht (kg):	230
• <b>Lieferumfang:</b>	
- Batterie- und Einbauladegerät 220-240 V/50-60 Hz	
- Ausweichender Seitenbesen	

### INFO

Beim Kauf dieses Gerätes ist eine Inbetriebnahme durch den Hersteller vor Ort vorgeschrieben.

**Kosten für Inbetriebnahme:**  
591,00 €/netto, bitte bei der Bestellung  
Bestell.-Nr. 72 005 03 mitangeben

Info	Bestell.-Nr.	€/Stück
	<b>72 025 56</b>	<b>10.149,86</b>



## Mitteldruckreiniger Kaltwasser



### Mitteldruckreiniger KHB 6 Akku

- Für die schnelle Reinigung und Verteilung von Reinigungsmittel
- Akkutyp Li-Ion: 18 V-Plattform
- Druck (bar): 24
- Fördermenge: max. 200 l/h
- Lieferumfang:**
  - 1 x Akku 18 V, 2,5 Ah
  - 1 x Standardladegerät 100-240 V/50-60 Hz
  - 1 x Verlängerungsrohr 400 mm
  - 1 x Flachstrahldüse
  - 1 x Rotordüse

Akku [Ah]	Bestell-Nr.	€/Stück
1 x 2,5 Ah mit Standardladegerät	<b>72 005 55</b>	<b>220,41</b>
Ohne	<b>72 005 56</b>	<b>142,71</b>

### Ersatz-Akku 18 V Li-Ion

- Ladezustandsanzeige/Akku: Ja



Akku [Ah]	Bestell-Nr.	€/Stück
2,5	<b>72 005 47</b>	<b>67,20</b>
5,0	<b>72 005 48</b>	<b>105,60</b>

### Schaumdüse FJ 24

- Zum Ausbringen von Schaumreiniger in Kombination mit einem Akku-Druckreiniger Handheld KHB 5
- Behälterinhalt (l): 0,3
- Transparenter Behälter
- Kraftvoller Schaum
- Verstellbarer Strahlwinkel



Bestell-Nr.	€/Stück
<b>72 005 53</b>	<b>20,90</b>



### Flächenreiniger PS 20

- Schrubber zur Reinigung kleiner Flächen und Treppen
- Breite (mm): 198
- Länge (mm): 768
- 2 x Verlängerungsrohre

Bestell-Nr.	€/Stück
<b>72 005 54</b>	<b>40,96</b>

### Wasseransaugschlauch KHB 6

- Zum Ansaugen von Wasser aus Kantsiern und Regenfässer
- In Verbindung mit Akku-Mitteldruckreiniger KHB 6 (Best.-Nr. 72 005 55)
- Länge: 5 m



Bestell-Nr.	€/Stück
<b>72 005 95</b>	<b>30,09</b>

### Schnellladegerät 18 V

- Netzspannung: 100-240 V / 50-60 Hz
- Ladestrom (A): 2,5
- Kabellänge (m): 1,2



Bestell-Nr.	€/Stück
<b>72 005 49</b>	<b>45,13</b>



## Hochdruckreiniger Kaltwasser compact



### K 2 Power Control

- Druck (bar/MPa.):** 20-110/2-11
- Nennspannung (V/Hz): 220-240/50-60
- Aufnahmeleistung (kW): 1,4
- Stromverbrauch (A): 6
- Wasserleistung (l/Std.): 360
- Netzkabellänge (m): 5
- Schlauchlänge (m): 5
- Max. Zulauftemperatur (°C): 40
- N-Cor-Pumpe
- Kabelhalterung
- Pistole mit Schnellkupplung und Drehgelenk
- Automatik Start/Stop
- Ansaugschlauch für Reinigungsmittel
- Home & Garden App zur Anwendungsberatung

- Maße (L x B x H mm): 246 x 280 x 586
- Gewicht (kg): 4,8
- Lieferumfang:**
  - Hochdruckpistole G 180 Q
  - Click Vario Power-Strahlrohr
  - Dreckfräser

Bestell-Nr.	€/Stück
<b>72 005 80</b>	<b>121,60</b>



### K 3 Power Control Home T 5

- Druck (bar/MPa.):** 20-120/2-12
- Nennspannung (V/Hz): 220-240/50-60
- Aufnahmeleistung (kW): 1,6
- Stromverbrauch (A): 6
- Wasserleistung (l/Std.): 380
- Netzkabellänge (m): 5
- Schlauchlänge (m): 7
- Max. Zulauftemperatur (°C): 40
- N-Cor-Pumpe
- Kabelhalterung
- Pistole mit Schnellkupplung und Drehgelenk
- Automatik Start/Stop
- Reinigungsmitteltank
- Home & Garden App zur Anwendungsberatung

- Maße (L x B x H mm): 297x280x677
- Gewicht (kg): 5,4
- Lieferumfang:**
  - Flächenreiniger T5
  - Hochdruckpistole G 120 Q
  - Click Vario Power-Strahlrohr
  - Dreckfräser
  - Terrassenreinigungsmittel 500 ml

Bestell-Nr.	€/Stück
<b>72 005 81</b>	<b>224,00</b>

## Hochdruckreiniger Kaltwasser compact



### K 5 WCM

• Druck (bar/MPa):	20-145/2-14,5
• Nennspannung (V/Hz):	220-240/50-60
• Leistungsaufnahme (kW):	2,1
• Stromverbrauch (A):	8,75
• Wasserleistung (l/h):	500
• Netzkabellänge (m):	5
• Schlauchlänge (m):	8
• Max. Zulauftemperatur (°C):	40
• Kabelhalterung	
• Schlauchhalterung	
• Pistole mit Schnellkupplung und Drehgelenk	
• Ansaugschlauch für Reinigungsmittel	
• Wassergekühlter Motor	
• Integrierter Wasserfilter	

• Maße (L x B x H mm):	369 x 329 x 901
• Gewicht (kg):	12,5
• <b>Lieferumfang:</b>	
- Hochdruckpistole G 180 Q	
- Vario Power-Strahlrohr VP 145	
- Dreckfräser DB 145	

Bestell-Nr.	€/Stück
<b>72 006 10</b>	<b>344,60</b>



### K 5 WCM Premium

• Druck (bar/MPa):	20-145/2-14,5
• Nennspannung (V/Hz):	220-240/50-60
• Leistungsaufnahme (kW):	2,1
• Stromverbrauch (A):	8,75
• Wasserleistung (l/h):	500
• Netzkabellänge (m):	5
• Schlauchlänge (m):	8
• Max. Zulauftemperatur (°C):	40
• Kabelhalterung	
• Integrierte Schlauchtrommel	
• Pistole mit Schnellkupplung und Drehgelenk	
• Ansaugschlauch für Reinigungsmittel	
• Wassergekühlter Motor	
• Integrierter Wasserfilter	

• Maße (L x B x H mm):	369 x 389 x 901
• Gewicht (kg):	13
• <b>Lieferumfang:</b>	
- Hochdruckpistole G 180 Q	
- Vario Power-Strahlrohr VP 145	
- Dreckfräser DB 145	
- Flächenreiniger T 5	
- Stein- und Fassadenreiniger 1 Liter	

Bestell-Nr.	€/Stück
<b>72 006 11</b>	<b>427,89</b>



### K 7 WCM

• Druck (bar/MPa):	20-180/2-18
• Nennspannung (V/Hz):	220-240/50-60
• Leistungsaufnahme (kW):	3
• Stromverbrauch (A):	12,5
• Wasserleistung (l/h):	600
• Netzkabellänge (m):	5
• Schlauchlänge (m):	10
• Max. Zulauftemperatur (°C):	60
• Kabelhalterung	
• Schlauchhalterung	
• Pistole mit Schnellkupplung und Drehgelenk	
• Ansaugschlauch für Reinigungsmittel	
• Wassergekühlter Motor	
• Integrierter Wasserfilter	

• Maße (L x B x H mm):	369 x 355 x 946
• Gewicht (kg):	17,2
• <b>Lieferumfang:</b>	
- Hochdruckpistole G 180 Q	
- Vario Power-Strahlrohr VP 180	
- Dreckfräser DB 180	

Bestell-Nr.	€/Stück
<b>72 006 12</b>	<b>476,60</b>



### K 7 WCM Premium

• Druck (bar/MPa):	20-180/2-18
• Nennspannung (V/Hz):	220-240/50-60
• Leistungsaufnahme (kW):	3
• Stromverbrauch (A):	12,5
• Wasserleistung (l/h):	600
• Netzkabellänge (m):	5
• Schlauchlänge (m):	10
• Max. Zulauftemperatur (°C):	60
• Kabelhalterung	
• Integrierte Schlauchtrommel	
• Pistole mit Schnellkupplung und Drehgelenk	
• Ansaugschlauch für Reinigungsmittel	
• Wassergekühlter Motor	
• Integrierter Wasserfilter	

• Maße (L x B x H mm):	369 x 394 x 946
• Gewicht (kg):	17,7
• <b>Lieferumfang:</b>	
- Hochdruckpistole G 180 Q	
- Vario Power-Strahlrohr VP 180	
- Dreckfräser DB 180	
- Flächenreiniger T 7	
- Stein- und Fassadenreiniger 1 Liter	

Bestell-Nr.	€/Stück
<b>72 006 13</b>	<b>561,46</b>

## Zubehör Hochdruckreiniger K 2 - K 7



### Powerbürste WB150

- Passend für Hochdruckreiniger der Serie K2 - K7
- Zum spritzfreien Reinigen empfindlicher Oberflächen

Bestell-Nr.	€/Stück
<b>72 002 88</b>	<b>47,64</b>



### Waschbürste WB60

- Passend für Hochdruckreiniger der Serie K2 - K7
- Mit weichen Borsten zur Reinigung größerer Flächen wie z.B. Auto, Wohnwagen, Boot, Wintergarten und Rollläden
- Breite: 240 mm

Bestell-Nr.	€/Stück
<b>72 002 90</b>	<b>27,59</b>



### Waschbürste WB 120, rotierend

- Passend für Hochdruckreiniger der Serie K5 - K7
- Zur Reinigung aller glatten Oberflächen wie Lack, Glas oder Kunststoff
- Bürstendurchmesser: 156 mm

Bestell-Nr.	€/Stück
<b>72 001 49</b>	<b>42,61</b>



### Düsenaufsatz MP 145 Multi Power Jet

- Passend für Hochdruckreiniger der Serie K3 - K5
- Mit 5 Strahlarten: Reinigungsmittelstrahl, Hochdruckflachstrahl, Rotordüse, Punktstrahl, Breiter druckreduzierter Flachstrahl

Bestell-Nr.	€/Stück
<b>72 002 93</b>	<b>56,67</b>



### Düsenaufsatz VP 145 Vario Power Jet

- Passend für Hochdruckreiniger der Serie K4 - K5
- Stufenlos vom Niederdruck-Reinigungsmittelstrahl zum Hochdruckstrahl regulieren durch einfaches Drehen

Bestell-Nr.	€/Stück
<b>72 002 95</b>	<b>36,77</b>



### Düsenaufsatz MP 180 Multi Power Jet,

- Passend für Hochdruckreiniger der Serie K6 - K7
- Mit 5 Strahlarten: Reinigungsmittelstrahl, Hochdruckflachstrahl, Rotordüse, Punktstrahl, Breiter druckreduzierter Flachstrahl

Bestell-Nr.	€/Stück
<b>72 002 92</b>	<b>56,67</b>



### Düsenaufsatz VP 180 Vario Power Jet

- Passend für Hochdruckreiniger der Serie K7
- Stufenlos vom Niederdruck-Reinigungsmittelstrahl zum Hochdruckstrahl regulieren durch einfaches Drehen

Bestell-Nr.	€/Stück
<b>72 002 94</b>	<b>36,77</b>



### Dreckfräse DB 145

- Passend für Hochdruckreiniger der Serie K4 - K5
- Mit leistungsfähiger Rotordüse gegen besonders hartnäckige Verschmutzung
- Ideal bei vermoosten oder verwitterten Oberflächen

Bestell-Nr.	€/Stück
<b>72 002 97</b>	<b>45,13</b>



### Dreckfräse DB 180

- Passend für Hochdruckreiniger der Serie K7
- Mit leistungsfähiger Rotordüse gegen besonders hartnäckige Verschmutzung
- Ideal bei vermoosten oder verwitterten Oberflächen

Bestell-Nr.	€/Stück
<b>72 002 96</b>	<b>50,93</b>



### Teleskopstrahlrohr TLA 4

- 180° verstellbares Gelenk
- Teleskopierbar von 1,2 - 3,7 m
- Einfache Montage der vorhandenen Hochdruckpistole
- Für alle Hochdruckreiniger der Serie K2 - K7
- Gewicht: 2,8 kg

Bestell-Nr.	€/Stück
<b>72 003 21</b>	<b>112,80</b>



### Hochdruck-Schlauch-Set, 7,5 m, und Hochdruckpistole

- Mit Quick Connect Anschlüssen
- Passend für Hochdruckreiniger ab Baujahr 1992, für die Serie K2 - K7
- Inklusive 7,5 m Schlauch, Hochdruckpistole und Adapterstück

Bestell-Nr.	€/Set
<b>72 003 00</b>	<b>62,40</b>



### Dachrinnen- und Rohrreinigungs-Set PC20, 20 m

- Passend für Hochdruckreiniger der Serie K2 - K7
- Zur effektiven Reinigung von Abflüssen, Dachrinnen und Rohrverstopfungen
- **Bestehend aus:**
  - Hochdruckschlauch 20 m inkl. Adapter
  - Reinigungsschlitten inkl. 2 x 2 St. Hochdruckdüsen
  - Klemmeinheit mit Schlauchdurchführung
  - Sieb zur Fallrohrabdeckung

Bestell-Nr.	€/Set
<b>72 003 37</b>	<b>104,00</b>



### Flächenreiniger T 5

- Passend für Hochdruckreiniger der Serie K2 - K7
- Zur Reinigung von Terrassen, Garagentore, Holzverschalungen und sämtlichen glatten Flächen
- Zwei rotierende Flachstrahlhöfen
- 2 x Verlängerungsrohre
- Durchmesser: 280 mm

Bestell-Nr.	€/Stück
<b>72 005 82</b>	<b>87,07</b>



### Hochdruckpistole G180 Q

- Passend für alle Hochdruckreiniger der Serie K2 - K7
- Mit Quick Connect Aufnahme

Bestell-Nr.	€/Stück
<b>72 003 38</b>	<b>36,77</b>



### Schaumdüse FJ 10 C CNC-Set

- Für Hochdruckreiniger der Serie K2 - K7
- Ergibt einen kraftvollen Schaum
- Dosierbarer Reinigungsmittelverbrauch
- Klicksystem für schnellen Wechsel
- incl. Autoshampoo 3-in-1 1000 ml (Best.-Nr. 72 003 44)

Bestell-Nr.	€/Set
<b>72 005 93</b>	<b>26,74</b>



### Ersatzschlauch H10 Q, 10 m

- Passend für Hochdruckreiniger der Serie K2 - K7
- Mit Quick Connect Anschlüssen

Bestell-Nr.	€/Stück
<b>72 002 98</b>	<b>72,29</b>



### Wasserfilter

- Passend für Hochdruckreiniger der Serie K2 - K7
- Zum Schutz der Hochdruckreinigerpumpe vor Schmutzteilchen aus verunreinigtem Wasser

Bestell-Nr.	€/Stück
<b>72 003 39</b>	<b>16,01</b>



### Schaumdüse FJ 6 mit Schaumbehälter

- Für Hochdruckreiniger der Serie K2 - K7
- Ergibt einen kraftvollen Schaum
- Dosierbarer Reinigungsmittelverbrauch
- Behältervolumen: 600 ml
- Klicksystem für schnellen Wechsel

Bestell-Nr.	€/Stück
<b>72 005 94</b>	<b>20,90</b>



## Hochdruckreiniger Kaltwasser - Professional



### HD 4/11 C Bp Pack Akku

• Druck (bar/MPa):	<b>70-110/ 7-11</b>
• Akkukapazität (Ah):	7,5
• Akkutyp:	2 x 36 V Lithium-Ionen-Wechselakku
• Anzahl benötigter Akkus:	2
• Wasserleistung Qmax/Qieq (l/Std.):	320-400
• Schlauchlänge (m):	10
• Max. Zulauftemperatur (°C):	60
• Leistungsaufnahme (kW):	1,6
• Transportwagen	
• 3 Edelstahlkolben	
• Ablage für Strahlrohr und Hochdruckpistole	
• Automatik Start/Stop	

• Maße (L x B x H mm):	400 x 456 x 960
• Gewicht mit/ohne Akku (kg):	27,5/24,0
• <b>Lieferumfang:</b>	
- Ansaugschlauch für Reinigungsmittel	
- Dreckfräser	
- Dreifachdüse (0°/25°/40°), Manuell	
- Strahlrohr, 840 mm, drehbar	
- Handspritzpistole, EASY!Force	

Akku [Ah]	Info	Bestell-Nr.	€/Stück
2 x 7,5 mit Ladegerät		<b>72 004 61</b>	<b>1.595,00</b>
Ohne		<b>72 004 62</b>	<b>1.052,86</b>



### Akku-Starter-Set 36 V/6,0 Ah Li-Ion

• Akku/Set:	2	• Nennspannung (V/Hz):	240/50
• Akkuspannung (V):	36	• Ladestrom (A):	6
• Akkukapazität (Ah):	6	• Ladezeit	
• Ladezustandsanzeige/Akku: Ja		(100 % bei 6,0 Ah) min:	68
• Schnellladegerät/Set:	1		

Info	Bestell-Nr.	€/Set
	<b>72 004 44</b>	<b>532,71</b>



### Akku-Starter-Set 36 V/7,5 Ah Li-Ion

• Akku/Set:	2	• Nennspannung (V/Hz):	240/50
• Akkuspannung (V):	36	• Ladestrom (A):	6
• Akkukapazität (Ah):	7,5	• Ladezeit	
• Ladezustandsanzeige/Akku: Ja		(100 % bei 7,5 Ah) min:	81
• Schnellladegerät/Set:	1		

Info	Bestell-Nr.	€/Set
	<b>72 004 45</b>	<b>601,86</b>



### Ersatz-Akku 36 V/6,0 Ah Li-Ion

• Akkuspannung (V):	36
• Akkukapazität (Ah):	6
• Ladezustandsanzeige/Akku:	Ja

Info	Bestell-Nr.	€/Stück
	<b>72 004 48</b>	<b>256,14</b>



### Schnellladegerät 36 V

• Nennspannung (V/Hz):	240/50	• Ladestrom (A):	6
• Ladezeit		• Kabellänge (m):	1,2
(100 % bei 6 Ah) min:	68		
• Ladezeit			
(100 % bei 7,5 Ah) min:	81		

Bestell-Nr.	€/Stück
<b>72 004 85</b>	<b>110,40</b>



### HD 5/13 P Plus

• Druck (bar/MPa):	<b>130/13</b>
• Nennspannung (V/Hz):	230-240/50
• Stromverbrauch (A):	16
• Wasserleistung Qmax/Qieq (l/Std.):	490
• Netzkabellänge (m):	5
• Ansaughöhe trocken (m):	0,5
• Schlauchlänge (m):	10
• Max. Zulauftemperatur (°C):	60
• Leistungsaufnahme (kW):	2,3
• Transportwagen	
• 3 Edelstahlkolben	
• Ablage für Strahlrohr und Hochdruckpistole	

• Kabelhalterung	
• Automatik Start/Stop	
• Maße (L x B x H mm):	351 x 312 x 904
• Gewicht (kg):	21,9
• <b>Lieferumfang:</b>	
- Dreckfräser	
- Strahlrohr, 840 mm, drehbar	
- Handspritzpistole, EASY!Force	
- Powerdüse	

Bestell-Nr.	€/Stück
<b>72 004 63</b>	<b>742,17</b>



### HD 5/15C Plus

• Druck (bar/MPa):	<b>150/15</b>
• Nennspannung (V/Hz):	230-240/50
• Stromverbrauch (A):	16
• Wasserleistung Qmax/Qieq (l/Std.):	500
• Netzkabellänge (m):	5
• Ansaughöhe trocken (m):	0,5
• Schlauchlänge (m):	10
• Max. Zulauftemperatur (°C):	60
• Leistungsaufnahme (kW):	2,8
• Transportwagen	
• 3 Edelstahlkolben	
• Ablage für Strahlrohr und Hochdruckpistole	
• Kabelhalterung	
• Automatik Start/Stop	

• Maße (L x B x H mm):	380 x 360 x 930
• Gewicht (kg):	25,7
• <b>Lieferumfang:</b>	
- Ansaugschlauch für Reinigungsmittel	
- Dreckfräser	
- Dreifachdüse (0°/25°/40°), Manuell	
- Strahlrohr, 840 mm, drehbar	
- Handspritzpistole, EASY!Force	

Bestell-Nr.	€/Stück
<b>72 004 64</b>	<b>853,74</b>



### HD 5/15 CX Plus FR

• Druck (bar/MPa):	<b>150/15</b>
• Nennspannung (V/Hz):	230-240/50
• Stromverbrauch (A):	16
• Wasserleistung qmax/qieq (l/Std.):	500
• Netzkabellänge (m):	5
• Ansaughöhe, trocken (m):	0,5
• Schlauchlänge (m):	15
• Max. Zulauftemperatur (°C):	60
• Leistungsaufnahme (kW):	2,8
• Transportwagen	
• Edelstahlkolben	
• Ablage für Strahlrohr und Hochdruckpistole	
• Kabelhalterung	
• Automatik Start/Stop	

• Maße (L x B x H mm):	380 x 370 x 930
• Gewicht (kg):	27,5
• <b>Lieferumfang:</b>	
- Ansaugschlauch für Reinigungsmittel	
- Handspritzpistole EASY!Force	
- Dreifachdüse manuell umschaltbar	
- Dreckfräse	
- Flächenreiniger FR Classic	

Info	Bestell-Nr.	€/Stück
	<b>72 002 10</b>	<b>1.004,14</b>

## Hochdruckreiniger Kaltwasser - Professional



### HD 7/14-4 MXA Plus

• Druck (bar/MPa):	<b>140/14</b>
• Nennspannung (V/Hz):	230-240 / 50
• Stromverbrauch (A):	17
• Wasserleistung Qmax/Qieq (l/Std.):	700
• Motor 4-polig, Langsamläufer	
• Netzkabellänge (m):	5
• Ansaughöhe trocken (m):	0,5
• Schlauchlänge (m):	15
• Max. Zulauftemperatur (°C):	60
• Leistungsaufnahme (kW):	3,4
• Transportwagen	
• 3 Edelstahlkolben	
• Kabelhalterung	
• Schlauchtrommel	

• Automatik Start/Stop	
• Maße (L x B x H mm):	400 x 455 x 966
• Gewicht (kg):	43,1
• <b>Lieferumfang:</b>	
- Dreckfräser	
- Powerdüse	
- Strahlrohr, 840 mm, drehbar	
- Handspritzpistole, EASY!Force	

Info	Bestell-Nr.	€/Stück
	<b>72 004 67</b>	<b>1.962,71</b>



### HD 8/18-4 MXA Plus Farmer

• Druck (bar/MPa):	<b>30-180/3-18</b>
• Nennspannung (V/Hz):	400/50
• Stromverbrauch (A):	17
• Wasserleistung Qmax/Qieq (l/Std.):	380-760
• Motor 4-polig, Langsamläufer	
• Netzkabellänge (m):	5
• Ansaughöhe trocken (m):	0,5
• Schlauchlänge (m):	15
• Max. Zulauftemperatur (°C):	60
• Leistungsaufnahme (kW):	4,6
• Transportwagen	
• 3 Edelstahlkolben	
• Automatik Start/Stop	
• Wasserfluss Regulation	

• Maße (L x B x H) (mm):	400 x 455 x 966
• Gewicht (kg):	46,5
• <b>Lieferumfang:</b>	
- Dreckfräser	
- Powerdüse	
- Schnellkupplung	
- Becher-Schaumlanze	
- Strahlrohr, 840 mm, drehbar	
- Handspritzpistole, EASY!Force	

### INFO

Beim Kauf dieser Geräte ist eine Inbetriebnahme durch den Hersteller vor Ort vorgeschrieben.  
**Kosten für Inbetriebnahme:**  
**250,00 €/netto, bitte bei der Bestellung Bestell.-Nr. 72 004 72 mitangeben**

Info	Bestell-Nr.	€/Stück
	<b>72 004 68</b>	<b>2.088,43</b>

## Hochdruckreiniger Kaltwasser - Mit Verbrennungsmotor



### HD 7/15 G

• Druck (bar/Mpa):	<b>150/15</b>
• Brennstoff:	Benzin
• Brennstofftank (l):	3,1
• Motor:	Honda GX160
• Motorleistung (PS / kW):	4,8 / 3,6
• Verbrauch (l/Std.):	1,4
• Wasserleistung Qmax/Qieq (l/Std.):	650
• Ansaughöhe trocken (m):	1
• Max. Zulauftemperatur (°C):	60
• Transportwagen	
• 3 Edelstahlkolben	
• Reinigungs-Injektor	
• Kabelhalterung	
• Messing-Zylinderkopf	

• Maße (L x B x H mm):	790 x 608 x 1104
• Gewicht (kg):	39,5
• <b>Lieferumfang:</b>	
- Schlauch DN 6, 10 m lang	
- Strahlrohr, 840 mm, drehbar	
- Handspritzpistole, EASY!Force Advanced	

### INFO

Beim Kauf dieser Geräte ist eine Inbetriebnahme durch den Hersteller vor Ort vorgeschrieben.  
**Kosten für Inbetriebnahme:**  
**250,00 €/netto, bitte bei der Bestellung Bestell.-Nr. 72 004 72 mitangeben**

Info	Bestell-Nr.	€/Stück
	<b>72 004 65</b>	<b>2.292,71</b>



### Hochdruckreiniger Kaltwasser HD 9/23 G

• Druck (bar/Mpa):	<b>40-230/4-23</b>
• Brennstoff:	Benzin
• Brennstofftank (l):	6,1
• Motor:	Honda GX390
• Motorleistung (PS / kW):	11,7 / 8,7
• Verbrauch (l/Std.):	3,5
• Wasserleistung Qmax/Qieq (l/Std.):	400/930
• Ansaughöhe trocken (m):	1
• Max. Zulauftemperatur (°C):	60
• Transportwagen	
• 3 Edelstahlkolben	
• Reinigungs-Injektor	
• Kabelhalterung	
• Messing-Zylinderkopf	
• Wasserfluss Regulation	

• Maße (L x B x H mm):	866 x 722 x 1146
• Gewicht (kg):	75,5
• <b>Lieferumfang:</b>	
- Schlauch DN 8, 15 m lang	
- Strahlrohr, 1050 mm, drehbar	
- Handspritzpistole, EASY!Force Advanced	

### INFO

Beim Kauf dieser Geräte ist eine Inbetriebnahme durch den Hersteller vor Ort vorgeschrieben.  
**Kosten für Inbetriebnahme:**  
**250,00 €/netto, bitte bei der Bestellung Bestell.-Nr. 72 004 72 mitangeben**

Info	Bestell-Nr.	€/Stück
	<b>72 004 66</b>	<b>3.769,86</b>

## Zubehör Hochdruckreiniger Kaltwasser - Professional



### Strahlrohr 4.112-000.0

- Für HD 4 bis 9 und HDS 5 bis 9
- Aus Edelstahl
- Unter Druck um 360° drehbar
- Länge: 1050 mm
- Lieferung ohne Hochdruckdüse

Bestell-Nr.	€/Stück
72 002 76	116,80



### Doppelstrahlrohr 2.112-016.0

- Für HD 4 bis 9 und HDS 5 bis 9
- Stufenlose Reinigung des Arbeitsdruckes
- Max. Arbeitsdruck: 310 bar
- Max. Arbeitstemperatur: 150°C
- Länge: 960 mm
- Lieferung ohne Hochdruckdüse

Bestell-Nr.	€/Stück
72 004 86	152,00



### Flexibles Strahlrohr 4.112-035.0

- Für HD 4 bis 9 und HDS 5 bis 9
- Stufenlos verstellbare Biegung des Strahlrohres von 20°-140°
- Max. Arbeitsdruck: 210 bar
- Max. Arbeitstemperatur: 150°C
- Länge: 1050 mm
- Lieferung ohne Hochdruckdüse

Bestell-Nr.	€/Stück
72 004 87	259,20



### Strahlrohr, 4.112-006.0

- Für HD 4 bis 9 und HDS 5 bis 9
- Aus Edelstahl
- Unter Druck um 360° drehbar
- Länge (mm): 840
- Lieferung ohne Hochdruckdüse

Bestell-Nr.	€/Stück
72 002 75	106,20



### Dreckfräser

- Für HD 4 bis 9 und HDS 5 bis 9
- Rotierender Punktstrahl
- 10-fache Reinigungsleistung
- Max. 300 bar, 85 °C

Größe	Wasserleistung [l/h]	Bestell-Nr.	€/Stück
035	500	72 004 80	138,40
040	500-700	72 004 81	138,40
045	700-800	72 004 82	138,40
050	900	72 004 83	138,40



### Dreckfräser

- Für HD 5 bis 6 und HDS 7/15
- Rotierender Punktstrahl
- 10-fache Reinigungsleistung
- Max. 180 bar, 60°C

Größe	Wasserleistung [l/h]	Bestell-Nr.	€/Stück
035	500	72 002 42	73,93
040	700	72 002 43	73,93



### 3-fach Düse

- Für HD 5 bis 8 und HDS 5
- Spritzwinkel: 0°, 25°, 40°
- Anschluss: M18 x 1,5

Größe	Wasserleistung [l/h]	Bestell-Nr.	€/Stück
034	500	72 002 44	82,14
042	700	72 002 45	82,14



### Rohrreinigungsschlauch

- Gewindeanschluss Düse: R 1/8"
- Typ: DN 6
- Länge: 20 m

Druck max. [bar]	Bestell-Nr.	€/Stück
140	72 004 78	164,91
250	72 004 79	299,70



### Hochdruckschlauch

- Typ: DN 6
- Druck: 250 bar
- Länge: 10,0 m
- Temperatur max.: 155°C
- Beiderseits EASY!LOCK Handverschraubung

Bestell-Nr.	€/Stück
72 002 52	121,60



### Hochdruckschlauch

- Typ: DN 6
- Druck: 250 bar
- Länge: 15,0 m
- Temperatur max.: 155°C
- Eine Seite AVS-Schlauchtrommelanschluss, andere Seite EASY!LOCK Handverschraubung

Bestell-Nr.	€/Stück
72 002 54	164,80



### Hochdruckschlauch

- Typ: DN 6
- Druck: 250 bar
- Länge: 10,0 m
- Temperatur max.: 155°C
- Beiderseits EASY!LOCK Handverschraubung
- Verdrehsicher

Bestell-Nr.	€/Stück
72 002 53	134,40



### Hochdruck-Verlängerungsschlauch

- Typ: DN 8
- Druck: 315 bar
- Länge: 10 m
- Temperatur max.: 155 °C
- Beiderseits EASY!LOCK Handverschraubung

Länge [m]	Bestell-Nr.	€/Stück
10	72 004 59	136,00
20	72 005 66	252,80



### Wasserzuführungsschlauch

- Dimension: DN 20 (3/4")
- Beiderseits Überwurfmutter: 1"
- Länge: 7,5 m
- Temperatur max.: 85 °C

Bestell-Nr.	€/Stück
72 004 46	118,40



### Flächenreiniger FR 30 Me

- Für HD 5 bis 9 und HDS 5 bis 9
- Heißwasserbeständiger Flächenreiniger
- Edelstahlgehäuse, ø 300 mm
- 2-fach Keramiklagerung
- Lenkrollen
- Integrierter Saugschlauch-Anschluss
- Max. 250 bar, 1100 l/h, 80 °C
- Lieferung ohne Düsenkit

Bestell-Nr.	€/Stück
72 004 57	534,29



### Flächenreiniger FR Classic

- Für Hochdruckreiniger HD 4 - HD 6
- Zur Boden- und Flächenreinigung
- Kunststoffgehäuse, ø: 300 mm
- Anschluss: EASY!LOCK
- Spritzschutz
- Handgriff
- Zulauftemperatur: max. 40 °C
- Druck: max. 150 bar
- Gewicht: 1,6 kg
- Lieferung ohne Düsenset

Bestell-Nr.	€/Stück
72 005 83	180,80



Nylon-Borsten

Naturhaar-Borsten

### Waschbürste, rotierend

- Für HD 4 bis 9 und HDS 5 bis 9
- ø 200 mm
- Arbeitstemperatur max.: 60°C

Typ	Fördermenge max. [l/h]	Bestell-Nr.	€/Stück
Nylon-Borsten	500-800	<b>72 004 89</b>	<b>96,93</b>
Naturhaar-Borsten	500-800	<b>72 004 91</b>	<b>113,36</b>
Nylon-Borsten	800-1300	<b>72 004 88</b>	<b>96,93</b>
Naturhaar-Borsten	800-1300	<b>72 004 90</b>	<b>113,36</b>



### Wasserfeinfilter

- Vorfilter für Hochdruckreiniger
- Maschenweite: 125 µm
- Temperatur max.: 50 °C
- Fördermenge max.: 1.200 l/h
- Anschluss: 3/4", mit Adapter 1"

Bestell-Nr.	€/Stück
<b>72 004 92</b>	<b>46,36</b>



### Becher-Schaumlanze

- Für HD 4 bis 9
- Druck max.: 300 bar
- Temperatur max.: 60°C
- Bechergöße: 1000 ml

Fördermenge max. [l/h]	Düsengröße	Bestell-Nr.	€/Stück
350-600	38	<b>72 004 49</b>	<b>89,54</b>
700-800	45	<b>72 004 50</b>	<b>89,54</b>
900-2500	38	<b>72 004 51</b>	<b>89,54</b>



### Schlauchverbinder Nr.9

- Zur Verbindung von zwei Schläuchen mit Trapezgewinde (TR)

Bestell-Nr.	€/Stück
<b>72 004 60</b>	<b>32,87</b>



### Hochdruckdüse, Spritzwinkel 25°

Größe	Wasserleistung [l/h]	Bestell-Nr.	€/Stück
036	500	<b>72 002 66</b>	<b>25,29</b>
033	600	<b>72 004 52</b>	<b>25,29</b>
043	700-800	<b>72 002 67</b>	<b>25,29</b>
048	900	<b>72 004 53</b>	<b>25,29</b>



### Düsenkit für Flächenreiniger FR Classic

- Anschlussgewinde: M22 x 1,5
- VPE = 2 Stück

Düsengröße	kompatibel mit	Bestell-Nr.	€/Set
028	HD 4	<b>72 005 86</b>	<b>47,64</b>
034	HD 5	<b>72 005 87</b>	<b>47,64</b>
040	HD 6, HD 5/11 P	<b>72 005 88</b>	<b>43,53</b>



### Rohrreinigungsdüse

- Kopf-ø: 16 mm
- Gewinde: R 1/8"
- Düsenöffnungen: 3 x 30° nach hinten, 1 x nach vorne

Fördermenge max. [l/h]	Düsengröße	Bestell-Nr.	€/Stück
500-600	65	<b>72 004 77</b>	<b>36,24</b>
700-900	60	<b>72 004 76</b>	<b>36,24</b>



### Düsenkit

- Passend für Flächenreiniger (72 004 57)
- Anschlussgewinde: M22 x 1,5
- Düse mit O-Ring

Wasserleistung [l/h]	Bestell-Nr.	€/Stück
500 - 600	<b>72 004 54</b>	<b>47,20</b>
650 - 800	<b>72 004 55</b>	<b>47,20</b>
850 - 1100	<b>72 004 56</b>	<b>47,20</b>



### Adapter Nr.3 E

- Zur Verbindung von Pistole alt (schwarz) mit Strahlrohr neu (EASY!Lock, grau)
- M22x1,5 IG x TR22 AG
- Max. Zulauftemperatur: 155 °C
- Druck: max. 300 bar

Bestell-Nr.	€/Stück
<b>72 005 79</b>	<b>33,71</b>



### Wassermengen- und Druckregulierer, Servo Control

- Für HDS 6 bis 9

Wasserleistung [l/h]	Bestell-Nr.	€/Stück
750-1100	<b>72 002 82</b>	<b>77,21</b>

## Hochdruckreiniger Heißwasser - Professional



### HDS 5/15 UX

• Druck (bar/MPa):	<b>150/15</b>
• Nennspannung (V/Hz):	230-240/50
• Wasserleistung Qmax/Qiech (l/Std.):	450
• Netzkabellänge (m):	5
• Schlauchlänge (m):	15
• Wassertemperatur (°C):	80
• Brennstoff:	Diesel
• Brennstoffverbrauch ΔT = 45°C (kg/Std.):	2,4
• Brennstofftank (l):	6,5
• Aufnahmeleistung (kW):	2,7
• Abmessung (L x B x H mm):	618 x 1163 x 994
• Gewicht (kg):	80,5
• Transportwagen	
• 3 Edelstahlkolben	

- Ablage für Strahlrohr und Hochdruckpistole
- Zubehörablage
- Kabelhalterung
- Schlauchtrommel
- Automatik Start/Stop
- **Lieferumfang:**
  - Strahlrohr, 840 mm, drehbar
  - Handspritzpistole, EASY!Force
  - Dreifachdüse (0°, 25°, 40°), Manuell

Info	Bestell-Nr.	€/Stück
	<b>72 002 04</b>	<b>2.669,86</b>



### HDS 6/14 C

• Druck (bar/MPa):	<b>30-140/3-14</b>
• Nennspannung (V/Hz):	230-240/50
• Wasserleistung Qmax/Qiech (l/Std.):	240-560
• Netzkabellänge (m):	5
• Schlauchlänge (m):	10
• Max. Zulauftemperatur (°C):	30
• Wassertemperatur (°C):	80
• Brennstoff:	Diesel
• Brennstoffverbrauch ΔT = 45°C (kg/Std.):	3,5
• Brennstofftank (l):	15
• Reinigungsmitteltank (l):	15,5
• Aufnahmeleistung (kW):	3,6
• Abmessung (L x B x H) (mm):	1060 x 650 x 920
• Gewicht (kg):	100
• Transportwagen	
• 3 Edelstahlkolben	

- Ablage für Strahlrohr und Hochdruckpistole
- Zubehörablage
- Kabelhalterung
- Automatik Start/Stop
- **Lieferumfang:**
  - Strahlrohr, 1050 mm, drehbar
  - Handspritzpistole, EASY!Force Advanced
  - Powerdüse

**INFO** Beim Kauf dieser Geräte ist eine Inbetriebnahme durch den Hersteller vor Ort vorgeschrieben.

**Kosten für Inbetriebnahme:**  
**250,00 €/netto, bitte bei der Bestellung Bestell.-Nr. 72 004 72 mitangeben**

Info	Bestell-Nr.	€/Stück
	<b>72 004 69</b>	<b>3.581,29</b>



### HDS 7/16-4 Basic

• Druck (bar/MPa):	<b>30-160/3-16</b>
• Nennspannung (V/Hz):	400/50
• Wasserleistung Qmax/Qiec (l/Std.):	270-700
• Netzkabellänge (m):	5
• Schlauchlänge (m):	10
• Wassertemperatur (°C):	80
• Brennstoff:	Diesel
• Brennstoffverbrauch $\Delta T = 45^\circ\text{C}$ (kg/Std.):	4,1
• Brennstofftank (l):	15
• Reinigungsmitteltank (l):	15,5
• Aufnahmeleistung (kW):	5,1
• Abmessung (L x B x H) (mm):	1060 x 650 x 920
• Gewicht (kg):	122
• Transportwagen	
• 3 Edelstahlkolben	

- Ablage für Strahlrohr und Hochdruckpistole
- Zubehörablage
- Kabelhalterung
- Automatik Start/Stop
- **Lieferumfang:**
  - Strahlrohr, 1050 mm, drehbar
  - Handspritzpistole, EASY!Force Advanced
  - Powerdüse

### INFO

Beim Kauf dieser Geräte ist eine Inbetriebnahme durch den Hersteller vor Ort vorgeschrieben.  
**Kosten für Inbetriebnahme:**  
**250,00 €/netto, bitte bei der Bestellung Bestell.-Nr. 72 004 72 mitangeben**

Info	Bestell.-Nr.	€/Stück
	<b>72 004 70</b>	<b>3.580,97</b>



### HDS 8/18-4 CX

• Druck (bar/MPa):	<b>30-180/3-18</b>
• Nennspannung (V/Hz):	400/50
• Wasserleistung Qmax/Qiec (l/Std.):	300-800
• Netzkabellänge (m):	5
• Schlauchlänge (m):	15
• Max. Zulauftemperatur (°C):	30
• Wassertemperatur (°C):	80-155
• Brennstoff:	Diesel
• Brennstoffverbrauch $\Delta T = 45^\circ\text{C}$ (kg/Std.):	5
• Brennstofftank (l):	15
• Reinigungsmitteltank (l):	15,5
• Aufnahmeleistung (kW):	6
• Abmessung (L x B x H) (mm):	1250 x 650 x 920
• Gewicht (kg):	13
• Transportwagen	
• 3 Edelstahlkolben	

- Ablage für Strahlrohr und Hochdruckpistole
- Zubehörablage
- Kabelhalterung
- Schlauchtrommel
- Automatik Start/Stop
- **Lieferumfang:**
  - Strahlrohr, 1050 mm, drehbar
  - Handspritzpistole, EASY!Force Advanced
  - Powerdüse

### INFO

Beim Kauf dieses Gerätes ist eine Inbetriebnahme durch den Hersteller vor Ort vorgeschrieben.  
**Kosten für Inbetriebnahme:**  
**250,00 €/netto, bitte bei der Bestellung Bestell.-Nr. 72 004 72 mitangeben**

Info	Bestell.-Nr.	€/Stück
	<b>72 002 01</b>	<b>4.084,14</b>



### HDS 9/18-4 MX

• Druck (bar/MPa):	<b>30-180/3-18</b>
• Nennspannung (V/Hz):	400/50
• Wasserleistung Qmax/Qiec (l/Std.):	450-900
• Motor 4-polig, Langsamläufer	
• Netzkabellänge (m):	5
• Schlauchlänge (m):	20
• Wassertemperatur (°C):	80-155
• Brennstoff:	Diesel
• Brennstoffverbrauch $\Delta T = 45^\circ\text{C}$ (kg/Std.):	5,8
• Brennstofftank (l):	25
• Reinigungsmitteltank (l):	20 + 10
• Aufnahmeleistung (kW):	6,4
• Abmessung (L x B x H) (mm):	1330 x 750 x 1060
• Gewicht (kg):	165
• Transportwagen	
• 3 Edelstahlkolben keramikbeschichtet	

- Ablage für Strahlrohr und Hochdruckpistole
- Zubehörablage
- Kabelhalterung
- Schlauchtrommel
- Automatik Start/Stop
- **Lieferumfang:**
  - Strahlrohr, 1050 mm, drehbar
  - Handspritzpistole, EASY!Force Advanced
  - Powerdüse

### INFO

Beim Kauf dieses Gerätes ist eine Inbetriebnahme durch den Hersteller vor Ort vorgeschrieben.  
**Kosten für Inbetriebnahme:**  
**250,00 €/netto, bitte bei der Bestellung Bestell.-Nr. 72 004 72 mitangeben**

Info	Bestell.-Nr.	€/Stück
	<b>72 004 71</b>	<b>5.655,57</b>

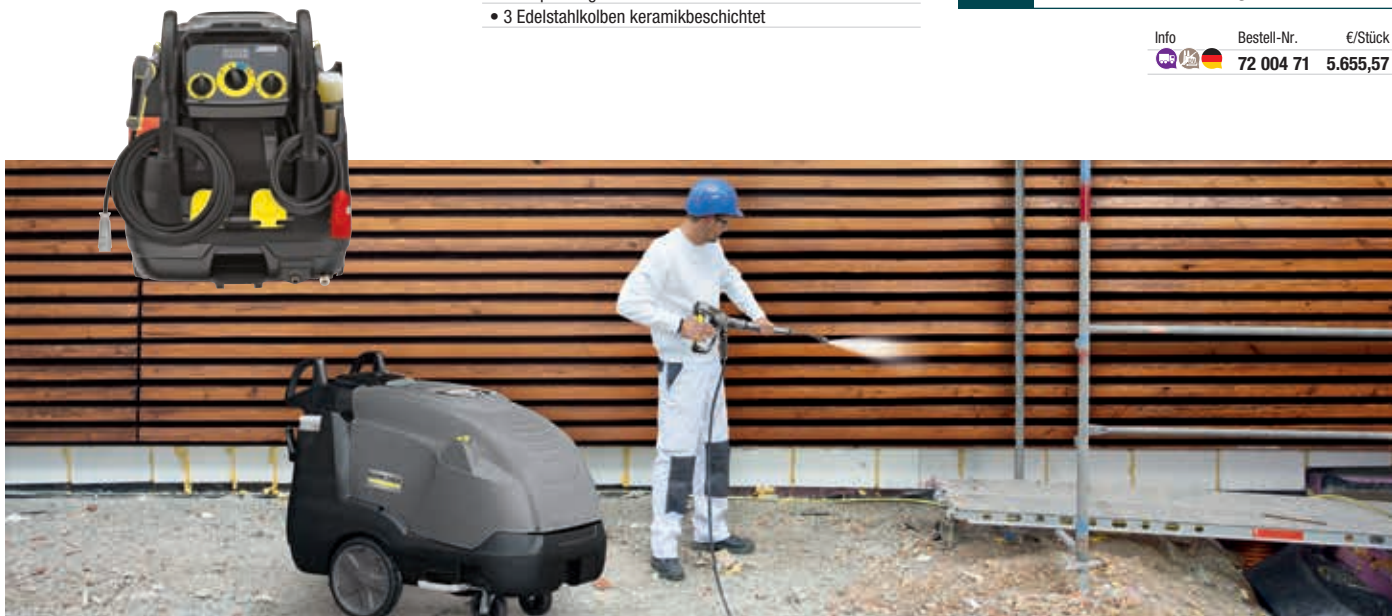

## Reinigungsmittel für Hochdruckreiniger



### Felgenreiniger Premium

- Für alle Arten von Stahl- und Leichtmetallfelgen
- Säurefrei und materialschonend
- Mit Wirkindikator: Die rötliche Verfärbung zeigt die aktive Wirkzeit des Reinigers an
- Inhalt: 500 ml

Bestell-Nr.	€/Stück
<b>72 001 37</b>	<b>14,33</b>



### Autoshampoo 3 in 1

- Für höchste Reinigungseffizienz, Pflege und Schutz
- Zur schonenden Reinigung von sämtlichen Fahrzeugen
- Inhalt: 1000 ml

Bestell-Nr.	€/Stück
<b>72 003 44</b>	<b>8,43</b>



### Stein- und Fassadenreiniger 3 in 1

- Für höchste Reinigungseffizienz, Pflege und Schutz
- Einsetzbar auf Steinterrassen, Mauern und Fassaden
- Inhalt: 1000 ml

Bestell-Nr.	€/Stück
<b>72 003 41</b>	<b>8,43</b>



### Hochdruck-Reinigungsmittel RM 31

- Für stärkste Verschmutzungen wie Öl, Fett, Ruß und Rauchharz
- Für Fahrzeug-/Motorwäsche, Maschinen-/Gerätereinigung, Teilereinigung, Stallreinigung
- Konzentrat
- Inhalt: 2500 ml

Info	Bestell-Nr.	€/Stück
	<b>72 004 73</b>	<b>36,17</b>



### Hochdruck-Reinigungsmittel RM 81

- Materialschonendes Reinigungsmittel für starke Öl, Fett und Mineralverschmutzungen
- Für Fahrzeug-/Motorwäsche, Maschinen-/Gerätereinigung, Planenreinigung
- Konzentrat
- Inhalt: 2500 ml

Info	Bestell-Nr.	€/Stück
	<b>72 004 74</b>	<b>26,56</b>



### Systempflegemittel RM 110

- Zur Verwendung in neuen HDS-Geräten mit Systempflege-Adaption
- Verkalkungs- und Korrosionsschutz für alle wasserführenden Teile
- Inhalt: 1000 ml

Info	Bestell-Nr.	€/Stück
	<b>72 004 75</b>	<b>13,49</b>



### Universalreiniger

- Für Haus, Garten und Fahrzeug
- Zum Entfernen von Öl, Fett und hartnäckigen Verschmutzungen
- Inhalt: 1000 ml

Bestell-Nr.	€/Stück
<b>72 003 40</b>	<b>8,43</b>



### Terrassenreiniger RM 564

- Für Reinigung von Balkon und Terrassen (Holz/Stein) sowie Glasflächen
- Entfernt Öl, Fett, Emissionsverschmutzungen, Grünbeläge und Ruß
- Inhalt: 500 ml

Info	Bestell-Nr.	€/Stück
	<b>72 005 89</b>	<b>9,27</b>



### Kunststoffreiniger 3-in-1 RM 613

- Reinigung, Pflege und Schutz in einem Arbeitsgang
- Für Gartenmöbel, Fensterrahmen und Kunststoffverkleidungen
- Inhalt: 1.000 ml

Info	Bestell-Nr.	€/Stück
	<b>72 005 90</b>	<b>8,43</b>



### Holzreiniger 3-in-1 RM 612

- Reinigung, UV-Schutz und Intensivpflege
- Für Holzoberflächen, Terrassen, Holzhäuser, Zäune, Gartenmöbel und Holzverschalungen
- Entfernt Öl, Fett, Emissionsverschmutzungen und Grünbelägen
- Inhalt: 1.000 ml

Info	Bestell-Nr.	€/Stück
	<b>72 005 91</b>	<b>8,43</b>



### Glasreiniger 3-in-1 RM 627

- Reinigung, Pflege und Schutz in einem Arbeitsgang
- Für Wintergärten, Glasfasaden, Glasfronten und Gewächshäuser
- Schutzformel gegen Wiederanschmutzung
- Inhalt: 1.000 ml

Info	Bestell-Nr.	€/Stück
	<b>72 005 92</b>	<b>9,27</b>

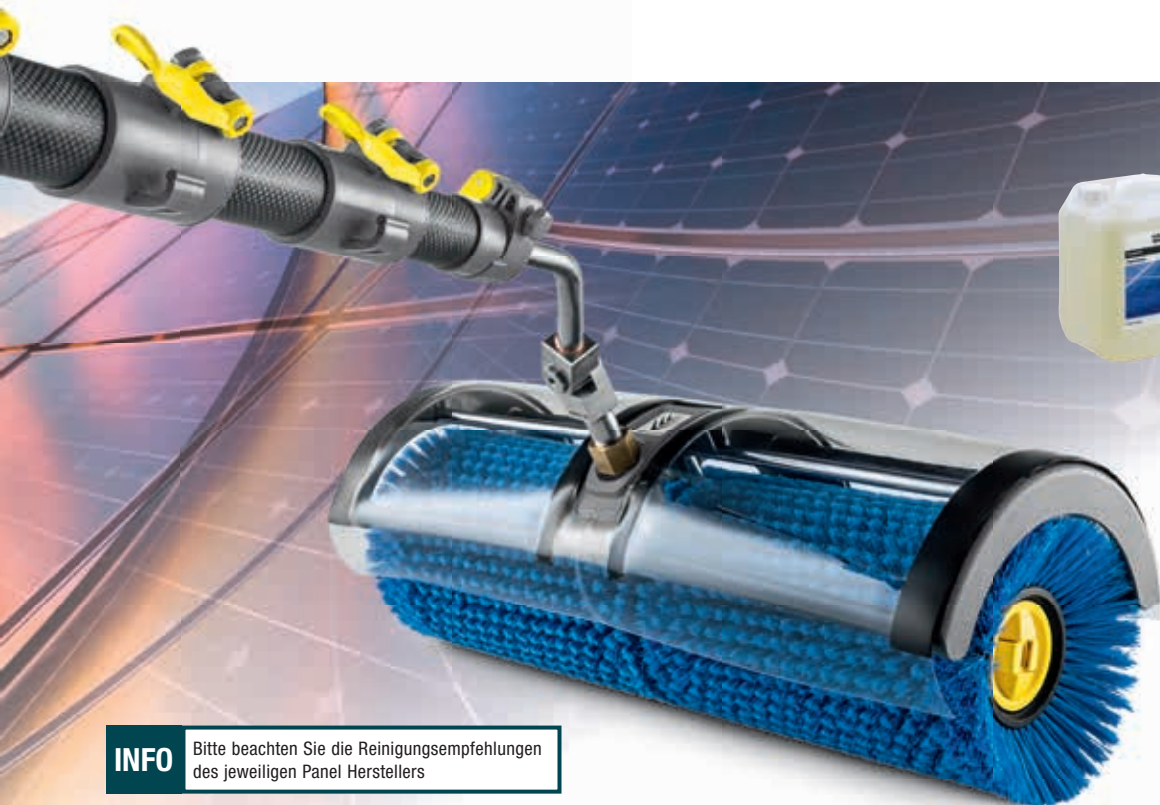

### Solar-/PV-Reiniger RM 99

- Rückstandslose, streifenfreie Reinigung von Solar- und Photovoltaikanlagen
- Entfernt hartnäckige Vermutungen wie Vogelkot, Pollen, Ruß- und Umwelstäube
- Verarbeitung: Hochdruckreiniger oder manuelle Reinigung
- Inhalt: 10 l

Info	Bestell-Nr.	€/Stück
	<b>72 005 68</b>	<b>141,93</b>

## INFO

Bitte beachten Sie die Reinigungsempfehlungen des jeweiligen Panel Herstellers

## Reinigungssystem für Hochdruckreiniger



### Teleskopstange TL

- Teleskopstange aus Carbon-Glasfaser-Mischung
- Durch Schnellverschlüsse Länge stufenlos verstellbar
- Zur Fenster-, Fassaden- und Solarpanelreinigung
- Für Hoch- und Niederdruckreinigung mit Waschbürsten
- Anschlussgewinde: M18 x 1,5

Typ	Länge [m]	Gewicht [kg]	Info	Bestell-Nr.	€/Stück
TL 10 H	2 - 10	9,5		<b>72 005 69</b>	<b>781,00</b>
TL 7 H	2 - 7	4,6		<b>72 005 76</b>	<b>543,71</b>



### Hochdruckschlauch TL

- Zur Verwendung mit der Teleskopstange TL
- Länge: 10 m
- Anschlussgewinde: M22 x 1,5
- Max. Zulauftemperatur: 155° C
- Gewicht: 2,2 kg

Bestell-Nr.	€/Stück
<b>72 005 71</b>	<b>93,64</b>



### Niederdruckadapter TL

- Zur werkzeuglosen Montage an Teleskopstangen
- Mit Kugelhahn
- Für den Einsatz mit rotierenden Hochdruckbürsten
- Max. Zulauftemperatur: 40° C
- Anschlussgewinde: M 22
- Gewicht: 0,9 kg

Bestell-Nr.	€/Stück
<b>72 005 70</b>	<b>95,29</b>



### Variogelenk WB 500

- Zur Verwendung an einer Teleskopstange mit Walzenbürste Typ 500
- Flexible Einstellung
- Max. Zulauftemperatur: 155° C
- Anschlussgewinde: M22 x 1,5
- Gewicht: 0,4 kg

Bestell-Nr.	€/Stück
<b>72 005 74</b>	<b>154,00</b>

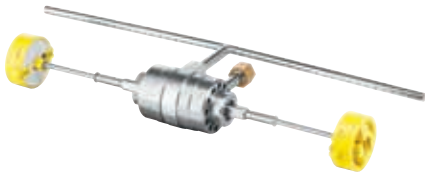

### Walzenantrieb 500

- Zur Reinigung von Fenster, Fassaden und Solarpanel mit Hochdruckreinigern
- Wasserbetriebener Antrieb für rotierende Bürstenwalzen
- Zur Montage an Strahlrohr und Teleskopstange TL
- Fördermenge (l/h): 350 - 1000
- Max. Zulauftemperatur (C°): 40
- Anschlussgewinde M18 x 1,5
- Arbeitsbreite (mm): 500
- Gewicht (kg): 2,1

Bestell-Nr.	€/Stück
<b>72 005 72</b>	<b>1.142,43</b>



### Walzenbürsten-Set 500 blau

- Zur Glas- und Solaranlagenreinigung
- Bestehend aus: 1 Paar Bürsten
- In Verwendung mit dem wasserbetriebenen Walzenantrieb
- Max. Zulauftemperatur: 40° C
- Härte/Bürstentyp: weich
- Breite: 250 mm

Bestell-Nr.	€/Set
<b>72 005 73</b>	<b>180,71</b>



### Spritzschutz Walzenbürste 500

- Zur Montage auf der rotierenden Walzenbürste
- Transparente Folie zur Sicht auf die Bürste
- Breite: 500 mm
- Gewicht: 0,9 kg

Bestell-Nr.	€/Stück
<b>72 005 67</b>	<b>163,33</b>

## Reinigungssystem für Wasseranschluss / Niederdruckreinigung



### Wasserschlauch

- Für an Teleskopstangen montierte Bürsten
- Wasseranschluss: Standard-Klicksystem
- Länge: 25 m
- Innendurchmesser: 6 mm
- Max. Zulauftemperatur: 60 °C

Bestell-Nr.	€/Stück
<b>72 005 78</b>	<b>91,20</b>



### Winkelgelenk

- Zum Verbinden der Teleskopstange mit der Reinigungsbürste
- 180° variabel einstellbar
- Anschlussgewinde: M18 x 1,5

Bestell-Nr.	€/Stück
<b>72 005 77</b>	<b>38,40</b>



### Reinigungsbürste blau

- Zur Verwendung an Teleskopstange oder Hochdruckkanze
- Weiche Borsten für sensible Oberflächen wie Glasfronten oder Solaranlagen
- Integrierte Hochdruckdüse zur Verwendung auch mit einem Hochdruckreiniger
- Incl. 2 Düsen und Verbindungsstück zur Verwendung von Reinwasser
- Anschlussgewinde: M18 x 1,5

Bestell-Nr.	€/Stück
<b>72 005 75</b>	<b>112,36</b>

## Kehrmaschinen



### SW 250 mit 38 Liter Kehrgutbehälter

• Antriebsart:	Manuell
• Hauptkehrwalze (mm):	480
• Arbeitsbreite mit zwei Seitenbesen (mm):	920
• Arbeitsbreite mit/ohne Seitenbesen (mm):	700/480
• Flächenleistung zwei Seitenbesen (m <sup>2</sup> /h):	1840
• Abmessungen (L x B x H mm):	1300 x 840 x 1030
• Gewicht einsatzbereit:	20 kg
• <b>Lieferumfang:</b>	
- Zwei Seitenbesen	
- Höhenverstellbarer Schubbügel	
- Klappbarer Schubbügel	

Info	Bestell-Nr.	€/Stück
	<b>72 000 43</b>	<b>578,29</b>



### Hauptkehrwalze SW 250

- Passend für Handkehrmaschine SW 250

Bestell-Nr.	€/Stück
<b>72 000 44</b>	<b>82,54</b>



### Seitenbesen SW 250

- Passend für Handkehrmaschine SW 250

Bestell-Nr.	€/Stück
<b>72 000 45</b>	<b>25,54</b>



### SW 750 mit 60 Liter Kehrgutbehälter

• Leistung (W):	200
• Arbeitsgeschwindigkeit (km/h):	3,7
• Steigfähigkeit:	2%
• Batteriespannung (km/h):	12
• Batteriekapazität (Ah):	49
• Batterielaufzeit (h):	max. 1,5
• Max. Flächenleistung (m <sup>2</sup> /h):	2880
• Arbeitsbreite Hauptkehrwalze (mm):	500
• Arbeitsbreite mit 1 Seitenbesen (mm):	720
• Hauptkehrwalze und Seitenbesen einstellbar	
• Polyester-Flachfaltenfilter	
• Maße (L x B x H):	998 x 800 x 1100 mm
• Gewicht:	68 kg
• <b>Lieferumfang:</b>	
- Batterie- und Einbauladegerät 220-240 V/50-60 Hz	

Info	Bestell-Nr.	€/Stück
	<b>72 008 56</b>	<b>3.814,59</b>



### Kehrwalze SW 750

- Passend für Kehrmaschine SW 750
- Material: PP 0,7 mm
- Maße (mm): ø 200 x 500

Bestell-Nr.	€/Stück
<b>72 008 68</b>	<b>104,64</b>



### Seitenbesen SW 750

- Material: PP (Polypropylen)
- Passend für Kehrmaschine SW 750
- Maße: ø 109 x 315 mm

Bestell-Nr.	€/Stück
<b>72 008 69</b>	<b>33,57</b>



### Flachfaltenfilter SW 750

- Passend für Kehrmaschine SW 750
- Material: PES

Bestell-Nr.	€/Stück
<b>72 008 67</b>	<b>75,53</b>



### Batterie AGM 12 V-49 Ah SW 750

- Passend für Kehrmaschine SW 750
- Batterietyp: Gel
- Batteriespannung (V): 12
- Batteriekapazität (Ah): 49
- Gewicht (kg): 17,9

Info	Bestell-Nr.	€/Stück
	<b>72 008 70</b>	<b>439,69</b>





## Akkusauger



### EASY 36V MAX

• Akkutyp Li-Ion (V):	36
• Akkukapazität (Ah):	1,95
• Akkuladezeit (Std.):	4
• Akkulaufzeit (min.):	80
• Leistung (W):	170
• Behälterinhalt (l):	0,6
• Ohne Staubbeutel zu betreiben	
• Auswaschbarer Filter	
• Handgriff höhenverstellbar	
• Drei Saugstufen	
• Batterieanzeige	
• Herausnehmbares Quick Handsauger	

• Maße (L x B x H mm):	170 x 280 x 1160
• Gewicht (kg):	3,6
• <b>Lieferumfang:</b>	
- Rotierende Bodendüse 280 mm mit LED-Beleuchtung	
- Polsterdüse	
- Kombi-Fugendüse	
- Winkeldüse	
- Ladegerät 220-240 V/50-60 Hz	

Info	Bestell-Nr.	€/Stück
	<b>72 008 57</b>	<b>218,43</b>

## Nass- und Trockensauger



### BUDDY II mit 18 l Kunststoffbehälter

• <b>Leistung (W):</b>	<b>1200</b>
• Unterdruck (mbar/kPa):	200/20
• Nennspannung (V/Hz):	220-240/50/60
• Geräuschpegel (dB(A)):	74
• Schlauchlänge (m):	1,9
• Netzkabellänge (m):	4
• Hauptfilter:	PET
• Drehzahlregulierung	
• Kabelhalterung	
• Staubsaugbeutel	
• Ausblasfunktion	

• Maße (L x B x H mm):	360 x 330 x 530
• Gewicht (kg):	4,9
• <b>Lieferumfang:</b>	
- Fugendüse ø 36 x 200 mm	
- Filterelement BUDDY II	
- Düsenkit Nass-/Trocken BUDDY II	
- Saugrohr mit Halteclip	

Bestell-Nr.	€/Stück
<b>72 023 91</b>	<b>85,43</b>



### AERO 21-01 PC mit 20 l Edelstahlbehälter

• <b>Leistung (W):</b>	<b>1250</b>
• Unterdruck (mbar/kPa):	210/21
• Behälter mit Handgriff	
• Nennspannung (V/Hz):	230/1/50-60/16
• Geräuschpegel (dB(A)):	64
• Schlauchlänge (m):	1,9
• Netzkabellänge (m):	5
• <b>Filterabreinigungssystem:</b>	<b>halbautomatisch</b>
• Hauptfilter:	PET
• Staubsaugbeutel	
• Ausblasfunktion	

• Maße (L x B x H mm):	390 x 400 x 525
• Gewicht (kg):	8,5
• <b>Lieferumfang:</b>	
- Saugschlauch ø 32 mm x 1,9 m	
- 2 Verlängerungsrohre ø 36 x 500 mm	
- Universaldüse ø 36 x 115 mm	
- Bodendüse	
- Fugendüse	

Bestell-Nr.	€/Stück
<b>72 023 44</b>	<b>283,67</b>



### AERO 21-01 PC mit 20 l Kunststoffbehälter

• <b>Leistung (W):</b>	<b>1250</b>
• Unterdruck (mbar/kPa):	210/21
• Nennspannung (V/Hz):	230/1/50-60/16
• Geräuschpegel (dB(A)):	64
• Schlauchlänge (m):	1,9
• Netzkabellänge (m):	5
• <b>Filterabreinigungssystem:</b>	<b>halbautomatisch</b>
• Hauptfilter:	PET
• Kabelhalterung	
• Staubsaugbeutel	
• Ausblasfunktion	

• Maße (L x B x H mm):	375 x 385 x 505
• Gewicht (kg):	7,5
• <b>Lieferumfang:</b>	
- Saugschlauch ø 32 mm x 1,9 m	
- 2 Verlängerungsrohre ø 36 x 500 mm	
- Universaldüse ø 36 x 115 mm	
- Bodendüse	
- Fugendüse	

Bestell-Nr.	€/Stück
<b>72 023 43</b>	<b>174,09</b>



### AERO 26-21 PC mit 25 l Kunststoffbehälter

• <b>Leistung (W):</b>	<b>1250</b>
• Unterdruck (mbar/kPa):	210/21
• Behälter mit Handgriff	
• Nennspannung (V/Hz):	230/1/50-60/16
• Geräuschpegel (dB(A)):	64
• Schlauchlänge (m):	3,5
• Netzkabellänge (m):	5
• <b>Filterabreinigungssystem:</b>	<b>halbautomatisch</b>
• Hauptfilter:	PET
• Gerätesteckdose:	mit Einschaltautomatik
• Drehzahlregulierung:	Nein
• Kabelhalterung	
• Staubsaugbeutel	
• Ausblasfunktion	

• Maße (L x B x H mm):	375 x 390 x 530
• Gewicht (kg):	9
• <b>Lieferumfang:</b>	
- Saugschlauch ø 32 mm x 3,5 m	
- 2 Verlängerungsrohre ø 36 x 500 mm	
- Werkzeugadapter ø 32 mm	
- Saugpinsel rund ø 36 mm	
- Universaldüse ø 36 x 115 mm	
- Bodendüse	
- Fugendüse	

Bestell-Nr.	€/Stück
<b>72 023 45</b>	<b>364,57</b>



### ATTIX 30-01 mit 30 l Kunststoffbehälter

• Leistung (W):	1500
• Unterdruck (mbar/kPa):	250/25
• Behälter mit Handgriff	
• Nennspannung (V/Hz):	230/1/50-60/16
• Geräuschpegel (dB(A)):	59
• Schlauchlänge (m):	3,5
• Netzkabellänge (m):	7,5
• Filterabreinigungssystem:	manuell
• Hauptfilter:	PET
• Staubsaugerbeutel	
• Ausblasfunktion	

• Maße (L x B x H mm):	450 x 380 x 595
• Gewicht (kg):	10
• Lieferumfang:	
- Saugschlauch ø 32 mm x 3,5 m	
- 2 Verlängerungsrohre ø 36 x 505 mm	
- Bodendüse	
- Fugendüse	

Bestell-Nr.	€/Stück
<b>72 021 57</b>	<b>327,10</b>



### ATTIX 30-11 PC mit 30 l Kunststoffbehälter

• Leistung (W):	1500
• Unterdruck (mbar/kPa):	250/25
• Behälter mit Handgriff	
• Nennspannung (V/Hz):	230/1/50-60/16
• Geräuschpegel (dB(A)):	59
• Schlauchlänge (m):	3,5
• Netzkabellänge (m):	7,5
• Filterabreinigungssystem:	halbautomatisch
• Hauptfilter:	PET
• Gerätesteckdose	
• Staubsaugerbeutel	
• Ausblasfunktion	

• Maße (L x B x H mm):	450 x 380 x 595
• Gewicht (kg):	10
• Lieferumfang:	
- Saugschlauch ø 32 mm x 3,5 m	
- 2 Verlängerungsrohre ø 36 x 500 mm	
- Werkzeugadapter ø 32 mm	
- Universaldüse ø 36 x 115 mm	
- Bodendüse	
- Fugendüse	

Bestell-Nr.	€/Stück
<b>72 021 58</b>	<b>547,74</b>



### ATTIX 30-21 PC mit 30 l Kunststoffbehälter

• Leistung:	1500 W
• Unterdruck:	250/25 mbar/kPa
• Behälter mit Handgriff	
• Nennspannung (V/Hz):	230/50-60
• Geräuschpegel (dB(A)):	59
• Schlauchlänge (m):	3,5
• Netzkabellänge (m):	7,5
• Filterabreinigungssystem:	halbautomatisch
• Hauptfilter:	PET
• Gerätesteckdose mit Einschaltautomatik	
• Drehzahlregulierung	
• Staubsaugerbeutel	
• Ausblasfunktion	

• Maße (L x B x H mm):	450 x 380 x 595
• Gewicht (kg):	10
• Lieferumfang:	
- Saugschlauch ø 32 mm x 3,0 m	
- 2 Verlängerungsrohre ø 36 x 505 mm	
- Werkzeugadapter ø 27/35/38 mm	
- Bodendüse	
- Fugendüse	

Bestell-Nr.	€/Stück
<b>72 021 59</b>	<b>470,74</b>



### ATTIX 50-01 PC mit 30 l Kunststoffbehälter

• Leistung (W):	1500
• Unterdruck (mbar/kPa):	250/25
• Behälter mit Handgriff	
• Nennspannung (V/Hz):	230/50-60
• Geräuschpegel (dB(A)):	59
• Schlauchlänge (m):	3,5
• Netzkabellänge (m):	7,5
• Filterabreinigungssystem:	halbautomatisch
• Hauptfilter:	PET
• Staubsaugerbeutel	
• Softstart	

• Maße (L x B x H mm):	450 x 380 x 750
• Gewicht (kg):	11
• Lieferumfang:	
- Saugschlauch ø 36 mm x 3,0 m	
- 2 Verlängerungsrohre ø 36 x 505 mm	
- Handrohr gebogen, ø 36 mm, Edelstahl	
- Bodendüse ø 36 x 360 mm	
- Fugendüse ø 36 x 300 mm	

Info	Bestell-Nr.	€/Stück
	<b>72 021 60</b>	<b>769,99</b>



### ATTIX 44-2L IC mit 42 l Kunststoffbehälter

• Leistung (W):	1400
• Unterdruck (mbar/kPa):	250/25
• Behälter mit Handgriff	
• Nennspannung (V/Hz):	230/1/50-60/16
• Geräuschpegel (dB(A)):	60
• Schlauchlänge (m):	3,5
• Netzkabellänge (m):	7,5
• Filterabreinigungssystem:	vollautomatisch
• Hauptfilter:	PTFE
• Gerätesteckdose mit Einschaltautomatik	
• Drehzahlregulierung	
• Staubsaugerbeutel	
• Ausblasfunktion	

• Maße (L x B x H mm):	565 x 385 x 605
• Gewicht (kg):	16
• Lieferumfang:	
- Saugschlauch ø 32 mm x 3,5 m	
- 2 Verlängerungsrohre ø 36 x 505 mm	
- Werkzeugadapter ø 32 mm	
- Bodendüse	
- Fugendüse	

Bestell-Nr.	€/Stück
<b>72 025 47</b>	<b>880,81</b>



### VL 500 55-2 EDF, mit 55 l Kunststoffbehälter

• <b>Leistung (W):</b>	<b>2400</b>
• Motoren:	2-motorig
• Unterdruck (mbar/kPa):	210/21
• Luftmenge (l/s):	72
• Schutzklasse:	II
• Nennspannung (V/Hz):	220-240/50-60
• Geräuschpegel (dB(A)):	66
• Schlauchlänge (m):	2,50
• Hauptfilter:	PET
• Nassfilterfläche (cm²):	1840
• Hauptfilterfläche (cm²):	4410
• 2-stufige Drehzahlregulierung	
• Klappbarer Transportgriff	
• Ablassschlauch	

• Maße (L x B x H mm):	660 x 620 x 890
• Gewicht (kg):	27,5 kg
• <b>Lieferumfang:</b>	
- Saugschlauch ø 40 mm x 2,50 m	
- Handstück gebogen ø 40 mm	
- Edelstahlsaugrohr ø 40 mm, 2 x 500 mm	
- Hartbodendüse ø 40 x 400 mm	
- Fugendüse ø 40 x 350 mm	

Info	Bestell-Nr.	€/Stück
	<b>72 008 71</b>	<b>880,81</b>



### ATTIX 751-11 mit 70 l Edelstahlbehälter

• <b>Leistung (W):</b>	<b>1500</b>
• Unterdruck (mbar/kPa):	230/23
• Nennspannung (V/Hz):	230/1/50-60/16
• Geräuschpegel (dB(A)):	57
• Schlauchlänge (m):	3,5
• Netzkabellänge (m):	7,5
• <b>Filterabreinigungssystem:</b>	<b>manuell</b>
• Hauptfilter:	PET
• Geräteresteckdose	
• Kabelhalterung	
• Filtersack	
• Softstart	

• Maße (L x B x H mm):	605 x 580 x 970
• Gewicht (kg):	25
• <b>Lieferumfang:</b>	
- Saugschlauch ø 36 mm x 4,0 m	
- Handrohr gebogen, ø 36 mm, Edelstahl	
- Schrägröhrdüse ø 36 mm	

Info	Bestell-Nr.	€/Stück
	<b>72 019 63</b>	<b>1.052,80</b>



### Attix 751-71 MwF mit 70 l Edelstahlbehälter

• <b>Leistung (W):</b>	<b>1500</b>
• Unterdruck (mbar/kPa):	230/23,0
• Luftmenge (l/s):	60
• Ansaugleistung (l):	200
• Ablassleistung (l):	300
• Nennspannung (V/Hz):	220-240 /50-60
• Geräuschpegel (dB(A)):	57
• Schlauchlänge (m):	3,5
• Netzkabellänge (m):	10
• Hauptfilter:	Grobschmutzfilter

• Maße (L x B x H mm):	510 x 480 x 875
• Gewicht (kg):	31
• <b>Lieferumfang:</b>	
- 2x Edelstahlsaugrohr ø 36 x 505 mm	
- Nassbodendüse ø 36 x 450 mm	
- Fugendüse ø 36 x 300 mm	
- Handrohr ø 36 mm, gebogen	
- IP68-Stecker, PRCD-K-Personenschutzschalter	
- Filterkorb zum Schutz der Schmutzwasserpumpe	
- Entleerung über Storz-C Kupplung oder GEKA Adapter	
- Schubbügel	
- Kippbarer Behälter	

Info	Bestell-Nr.	€/Stück
	<b>72 007 75</b>	<b>3.127,14</b>



### Attix 961-01 PC, mit 70 l Edelstahlbehälter, kippbar

• <b>Leistung:</b>	<b>2 x 1500 W</b>
• Schutzklasse:	I
• Motoren:	2-motorig
• Antistatiksystem	
• Unterdruck:	230/23 mbar/kPa
• Luftmenge (l/s):	2 x 60
• Nennspannung (V/Hz):	220-240/50-60
• Geräuschpegel (dB(A)):	67
• Schlauchlänge (m):	4
• <b>Filterabreinigungssystem:</b>	<b>halbautomatisch</b>
• Hauptfilter:	PET Nano
• Softstart	
• Drehzahlregulierung	

• Staubsaugerbeutel:	1 Stück Vlies
• Maße (L x B x H mm):	580 x 600 x 970
• Gewicht (kg):	30
• <b>Lieferumfang:</b>	
- Saugschlauch ø 38 mm x 4 m	
- Handrohr gebogen ø 38 mm Edelstahl	
- Edelstahlsaugrohr ø 38 mm, 2 x 500 mm	
- Nass-/Trockenbodendüse ø 38 x 400 mm	
- Fugendüse ø 38 x 300 mm	
- Kippbarer Behälter	

Info	Bestell-Nr.	€/Stück
	<b>72 008 46</b>	<b>1.285,43</b>





### Aero 21-21 PC mit 20 l Kunststoffbehälter

• Leistung (W):	1250
• Staubklasse:	M
• Schutzklasse:	I
• Unterdruck (mbar/kPa):	210/21
• Luftmenge (l/s):	60
• Nennspannung (V/Hz):	220-240/50-60
• Geräuschpegel (dB(A)):	64
• Schlauchlänge (m):	2,5
• Filterabreinigungssystem:	halbautomatisch
• Hauptfilter:	PET
• Gerätesteckdose:	Ja mit Einschaltautomatik
• Staubsaugerbeutel:	1 Stück Vlies
• Ausblasfunktion	

• Maße (L x B x H mm):	375 x 385 x 505
• Gewicht (kg):	7,5
• Lieferumfang:	
- Saugschlauch ø 32 mm x 2,5 m	
- Alusaugrohr ø 36 mm, 2 x 500 mm	
- Nass-/Trockenbodendüse ø 36 x 300 mm	
- Fugendüse ø 36 x 200 mm	
- Universaldüse ø 36 x 115 mm	
- Werkzeugadapter ø 32 mm	

Bestell-Nr.	€/Stück
<b>72 008 44</b>	<b>209,46</b>



### Aero 26-2L PC mit 25 l Kunststoffbehälter

• Leistung (W):	1500
• Unterdruck (mbar/kPa):	235/23,5
• Schutzklasse:	II
• Nennspannung (V/Hz/A):	230/50-60/16
• Geräuschpegel (dB(A)):	61
• Schlauchlänge (m):	3,5
• Netzkabellänge (m):	7,5
• Filterabreinigungssystem:	halbautomatisch
• Hauptfilter:	Patronenfilter PET
• Gerätesteckdose	
• Drehzahlregulierung	
• Kabelhalterung	
• Softstart	
• Ausblasfunktion	

• Maße (L x B x H mm):	375 x 390 x 530
• Gewicht (kg):	10
• Lieferumfang:	
- Filtersack/Vlies	
- Saugschlauch Ø 32 mm x 3,5 m	
- 2 Verlängerungsrohre Ø 36 x 505 mm	
- Bodendüse Ø 36 x 360 mm	
- Fugendüse Ø 36 x 200 mm	
- Universaldüse Ø 36 x 115 mm	
- Bürstendüse Ø 36 x 230 mm	
- Werkzeugadapter	

Bestell-Nr.	€/Stück
<b>72 005 05</b>	<b>491,54</b>



### Attix 33-2L IC, mit 30 l Kunststoffbehälter

• Leistung:	1400 W
• Staubklasse:	L
• Schutzklasse:	I
• Unterdruck:	250/25 mbar/kPa
• Luftmenge:	75 l/s
• Nennspannung:	220-240 V/50-60 Hz
• Geräuschpegel:	60 dB(A)
• Schlauchlänge:	3,5 m
• Filterabreinigungssystem:	vollautomatisch
• Hauptfilter:	Flachfilter PTFE
• Gerätesteckdose:	Ja mit Einschaltautomatik
• Softstart	
• Drehzahlregulierung	
• Staubsaugerbeutel:	1 Stück Vlies
• Ausblasfunktion	

• Maße (L x B x H mm):	565 x 385 x 520 mm
• Gewicht (kg):	14,5
• Lieferumfang:	
- Saugschlauch ø 32 mm x 3,5 m	
- Edelstahlrohr ø 36 mm, 2 x 505 mm	
- Nass-/Trockenbodendüse ø 36 x 300 mm	
- Fugendüse ø 36 x 200 mm	
- Werkzeugadapter ø 32 mm	

Info	Bestell-Nr.	€/Stück
	<b>72 008 45</b>	<b>578,29</b>



### ATTIX 33-2M IC mit 30 l Kunststoffbehälter

• Leistung (W):	1400
• Unterdruck (mbar/kPa):	250/25
• Schutzklasse:	M
• Nennspannung (V/Hz):	230/50-60
• Geräuschpegel (dB(A)):	60
• Schlauchlänge (m):	3,5
• Netzkabellänge (m):	7,5
• Filterabreinigungssystem:	vollautomatisch
• Hauptfilter:	PTFE M-class (Anti-Haft-Membrane)
• Gerätesteckdose mit Einschaltautomatik	
• Drehzahlregulierung	
• Kabelhalterung	
• Ausblasfunktion	

• Maße (L x B x H mm):	565 x 385 x 520
• Gewicht (kg):	14,5
• Lieferumfang:	
- Filtersack/Vlies	
- Flachfilterelement PTFE M-Klasse A	
- Saugschlauch antistatisch rot/schwarz	
- Handrohr gebogen ø 36 mm, Edelstahl	
- Bodendüse ø 36 x 360 mm	
- Fugendüse ø 36 x 200 mm	
- 2 Verlängerungsrohre ø 36 x 505 mm	
- Werkzeugadapter ø 27 mm Quicksystem	

Bestell-Nr.	€/Stück
<b>72 001 38</b>	<b>1.036,91</b>



### Attix 33-2H IC Asbest, mit 30 l Kunststoffbehälter

• Leistung:	1400 W
• Staubklasse:	H mit Zusatzprüfung "Aspest"
• Schutzklasse:	I
• Antistatiksystem	
• Unterdruck:	250/25 mbar/kPa
• Luftmenge (l/s):	75
• Nennspannung (V/Hz):	220-240 V/50-60
• Geräuschpegel (dB(A)):	60
• Schlauchlänge (m):	4
• Filterabreinigungssystem:	automatisch
• Hauptfilter:	PTFE/Cellulose H-class
• Gerätesteckdose:	Ja mit Einschaltautomatik
• Drehzahlregulierung	
• Staubsaugerbeutel:	1 Stück Vlies
• Softstart	

• Maße (L x B x H mm):	565 x 385 x 520
• Gewicht (kg):	14,5
• Lieferumfang:	
- Saugschlauch antistatisch rot/schwarz ø 36 mm x 4 m	
- Handrohr gebogen ø 36 mm Edelstahl	
- Edelstahlrohr ø 36 mm, 2 x 505 mm	
- Nass-/Trockenbodendüse ø 36 x 300 mm	
- Fugendüse ø 36 x 200 mm	
- Werkzeugadapter ø 27 mm, Quicksystem	

Info	Bestell-Nr.	€/Stück
	<b>72 008 47</b>	<b>1.214,71</b>



### Staubbeutel 81943048

- Passend für BUDDY II 18
- Material: Vlies
- VPE = 4 Stück

Bestell-Nr.	€/VPE
72 023 93	15,27



### Staubsaugerbeutel 107419590

- Passend für AERO 20/21/25/26
- Material: Vlies
- VPE = 5 Stück

Bestell-Nr.	€/VPE
72 001 74	19,90



### Staubsaugerbeutel 61156

- Passend für Alto Serie AERO 400/440
- Material: Papier
- VPE = 5 Stück

Bestell-Nr.	€/VPE
72 008 11	23,09



### Staubsaugerbeutel 107419591

- Passend für Attix 30
- Material: Vlies
- VPE = 5 Stück

Bestell-Nr.	€/VPE
72 001 75	36,06



### Staubsaugerbeutel 107419593

- Passend für ATTIX 33 und 44
- Material: Vlies
- VPE = 5 Stück

Bestell-Nr.	€/VPE
72 001 77	42,34



### Staubsaugerbeutel 107419592

- Passend für Attix 50
- Material: Vlies
- VPE = 5 Stück

Bestell-Nr.	€/VPE
72 001 76	42,17



### Staubsaugerbeutel 302001484

- Passend für Nilfisk-Alto Serie Attix 751-11
- Material: Papier
- VPE = 5 Stück

Bestell-Nr.	€/VPE
72 019 67	52,86



### Staubsaugerbeutel 302002892

- Material: Vlies
- Passend für:  
VL 500, ATTIX 751, 761, 791, 961
- VPE = 5 Stück

Bestell-Nr.	€/VPE
72 008 72	78,63



### Staubbeutel

- Passend für ATTIX 350/360
- VPE = 5 Stück

Bestell-Nr.	€/VPE
72 017 64	35,71



### Sicherheits-Staubsaugerbeutel 107413549

- Passend für ATTIX 33/44 M-H
- VPE = 5 Stück

Bestell-Nr.	€/VPE
72 008 60	133,19



### Filterelement 302000490

- Passend für:  
- Alto Serie Aero 21, 26, 31,  
- Attix 30, 40, 50, 7
- Maße (mm): ø 185 x 140

Bestell-Nr.	€/Stück
72 008 12	34,46



### Flachfilter 107413540

- Passend für Alto Attix 44-2L IC (Bestell-Nr.: 72 025 47)

Bestell-Nr.	€/Stück
72 000 11	74,99



### Flachfilter 302002842

- Passend für ATTIX 50-21 XC
- VPE = 2 Stück

Bestell-Nr.	€/VPE
72 022 76	65,47



### Filterelement 81943047

- Passend für BUDDY II 18
- Material: PET
- Auswaschbar

Bestell-Nr.	€/Stück
72 023 92	19,34



### Filterelement M-Klasse 107400562

- Passend für: ATTIX 761, 961, 963, 965
- Material: PET NANO
- Maße: 275 x 187 mm

Bestell-Nr.	€/Stück
72 008 58	96,91



### Filterkassette HEPA H-Klasse 107413555

- Staubklasse: H
- Maße: ø 150 x 90 mm
- Passend für ATTIX 33, 44, 33-M-H, 44-M-H

Bestell-Nr.	€/Stück
72 008 61	89,27



### Filterkassette VL 500 107407300

- Passend für VL 500

Bestell-Nr.	€/Stück
72 008 73	81,49



### Nassfilter VL 500 107407302

- Für Duale Filtration
- Passend für VL 500

Bestell-Nr.	€/Stück
72 008 74	81,49



### Einlegetuchfilter

- Für sehr feine, wasseranziehende oder fest haftenden Stäube
- Kunststoffbeschichtet
- Passend für:  
- ATTIX 30-01, 30-11 PC, 30-21 PC, 50-01 PC, 50-21 XS

Bestell-Nr.	€/Stück
72 023 88	131,39



### Fugendüse 29541

- Passend für Aero + ATTIX
- ø 36 x 200 mm

Bestell-Nr.	€/Stück
72 007 63	9,77



### Fugendüse

- Passend für Nilfisk-Alto Serie ATTIX
- Anschluss ø (mm): 36
- Länge (mm): 300
- Material: Kunststoff

Bestell-Nr.	€/Stück
72 008 40	6,00



### Fugendüse, verchromt

- Anschlussrohr-ø: 36 mm
- Länge (mm): 920

Bestell-Nr.	€/Stück
72 008 41	94,67



### Schrägröhrdüse aus Gummi

- Rohr-Innen-ø: 36 mm

Bestell-Nr.	€/Stück
72 008 42	20,86



### Sauggpinsel 302002509

- ø 36 mm x 70 mm
- Material: Kunststoff

Bestell-Nr.	€/Stück
72 007 84	6,26



### Bürstendüse ø 36 mm

- Für empfindliche Teile, Polster und Möbel
- Material: Kunststoff
- Breite: 230 mm

Bestell-Nr.	€/Stück
72 008 38	14,49



### Bürstendüse

- Passend für Nilfisk-Alto Serie ATTIX
- Anschluss ø (mm): 36
- Breite (mm): 115
- Material: Kunststoff

Bestell-Nr.	€/Stück
72 008 39	6,07



### Bodendüse mit Bürste 302002331

- Material: Kunststoff
- ø 36 mm x 300 mm

Bestell-Nr.	€/Stück
72 007 83	16,01



### Bodendüse Profi 302003666

- ø 36 x 400 mm
- Material: Kunststoff

Bestell-Nr.	€/Stück
72 007 85	46,97



### Werkzeugadapter

- Passend für Nilfisk-Alto-Staubsauger Serie AERO / ATTIX
- Passt auf alle gängigen Elektrowerkzeuge mit Staubabsaugung

Bestell-Nr.	€/Stück
72 025 23	20,69



### Werkzeugadapter

- Passend für Nilfisk-Alto-Staubsauger Serie ATTIX
- Passt auf alle gängigen Elektrowerkzeuge mit Staubabsaugung

Bestell-Nr.	€/Stück
72 025 25	14,93

## Zubehör Nass- und Trockensauger



### Heizkesselreinigungs-Set 60430, 4-teilig

- Passend für Aero + ATTIX
- Saugschlauch: 3 m
- Fügendüse, verchromt: ø 36 x 920 mm
- Grobschmutzdüse, Alu: ø 36 x 150 mm
- Handrohr gebogen, Edelstahl: ø 36 x 450 mm

Bestell-Nr.	€/Set
72 007 64	288,43



### Rohrabstaub-Set 63215, 4-teilig

- Passend für ATTIX
- Saugschlauch: 4 m
- Verlängerungssaugrohr, Alu: ø 38 x 2,5 m
- Rohrreinigungsdüse klein für Rohre 70-120 mm
- Rohrreinigungsdüse groß für Rohre 120-220 mm

Info	Bestell-Nr.	€/Set
	72 007 67	714,06



### Nass-Saugdüse 7270

- Passend für Aero + ATTIX
- Mit Gummisauglippen
- ø 36 x 300 mm

Bestell-Nr.	€/Stück
72 007 61	32,23



### Kombi-Bodendüse

- Umschaltbar
- Anschluss ø (mm): 36
- Breite (mm): 270

Bestell-Nr.	€/Stück
72 001 36	36,89



### Saugschlauch

- Passend für Nilfisk-Alto ATTIX Serie
- Antistatisch
- Anschluss ø (mm): 36
- Länge (m): 5

Bestell-Nr.	€/Stück
72 023 53	196,39



### Saugschlauch passend für Nilfisk-Alto AERO Serie

- Passend für Nilfisk-Alto AERO Serie
- Mit Handrohr
- Anschluss ø (mm): 32
- Länge (m): 3,5

Bestell-Nr.	€/Stück
72 022 78	36,89



### Saugschlauch BUDDY II 18

- Passend zu BUDDY II 18
- Länge: 1900 mm

Bestell-Nr.	€/Stück
72 023 94	22,77



### Fahrzeug-Set 63211, 3-teilig

- Passend für Aero + ATTIX
- Schrägrohr-Gummidüse: ø 36 x 100 mm
- Fügendüse, Kunststoff: ø 36 x 200 mm
- Grobschmutzdüse, Kunststoff: ø 36 x 115 mm

Bestell-Nr.	€/Set
72 007 65	38,13



### Saug-Set Werkstatt 107413545, 5-teilig

- Verlängerungsrohr, Stahl, 2 x 505 mm
- Saugschlauch: 3,5 m
- Kombibodendüse, Kunststoff: ø 36 x 300 mm
- Fügendüse: ø 36 x 200 mm
- Werkzeugadaper 27-36 mm

Bestell-Nr.	€/Set
72 007 78	95,30



### Grobraumbodendüse 153498

- Für den Nassbereich
- Passend für Aero + ATTIX
- Mit Gummisauglippen
- Material: Aluminium
- ø 36 x 450 mm

Bestell-Nr.	€/Stück
72 007 62	169,70



### Bodendüse zum Nass- und Trockensaugen

- Passend für Nilfisk-Alto Serie ATTIX
- Material: Kunststoff
- Anschluss ø (mm): 36
- Breite: 400 mm

Bestell-Nr.	€/Stück
72 008 36	72,66



### Saugschlauch

- Passend für Nilfisk-Alto Serie Attix 30-01, 30-11 PC, 30-21
- Anschluss ø (mm): 32
- Länge (m): 3,5

Bestell-Nr.	€/Stück
72 022 83	50,17



### Saugschlauch 302002796

- Länge: 4 m
- Nennweite: 38 mm
- Passend für ATTIX Sauger 961

Bestell-Nr.	€/Stück
72 008 59	110,16



### Saugschlauch antistatisch 107413544

- Farbe rot/schwarz
- Länge: 4 m
- Nennweite: 36 mm
- Passend für ATTIX Sauger

Bestell-Nr.	€/Stück
72 008 49	90,67



### Saug-Set Haus und Büro 63212, 5-teilig

- Passend für Aero + ATTIX
- Verlängerungsrohr, Edelstahl, 2-teilig: ø 36 x 950 mm
- Bürstendüse, Kunststoff: ø 36 x 230 mm
- Kombibodendüse, Kunststoff: ø 36 x 270 mm
- Fügendüse mit abnehmbarem Aufsatz: ø 36 x 300 mm
- Grobschmutzdüse, Kunststoff: ø 36 x 115 mm

Bestell-Nr.	€/Stück
72 007 66	113,54



### Nass-Trockenbodendüse 107402706

- Passend für ATTIX
- Nennweite: 36 mm
- Breite: 300 mm

Bestell-Nr.	€/Stück
72 007 72	12,01



### Autosaug-Set, 4-teilig

- Passend für AERO Serie 20/21/25/26 und Buddy 18 II
- **Bestehend aus:**
  - Turbodüse
  - Universaldüse
  - Flexibler Fügendüse
  - Rundbürste

Bestell-Nr.	€/Set
72 001 35	48,83



### Wassersaugdüse

- Passend für Nilfisk-Alto Serie ATTIX
- Material: Kunststoff
- Anschluss ø (mm): 36

Bestell-Nr.	€/Stück
72 001 43	56,77



### Universal Saugschlauch

- Passend für Nilfisk-Alto Serie ATTIX 3, 5 und 7
- Anschluss ø (mm): 36
- Mit Schnellschlusssystem
- Länge (Meter): 4

Bestell-Nr.	€/Stück
72 008 32	85,11



### Saugschlauch

- Passend für Aero + ATTIX
- Nennweite: 32 mm

Länge [m]	Bestell-Nr.	€/Stück
2,5	72 007 73	35,74
5	72 007 71	53,99



### Saugschlauch AS, antistatisch 107413543

- Farbe rot/schwarz
- Länge: 4 m
- Nennweite: 32 mm
- Passend für ATTIX Sauger

Bestell-Nr.	€/Stück
72 008 48	76,86



- Handrohr gebogen, Edelstahl**
- ø 36 mm
  - Mit Schnellschlusssystem

Bestell-Nr.	€/Stück
72 008 34	73,26

**Verlängerungsrohr Alu 107400032, 2-teilig**

- Passend für ATTIX
- ø 36 mm, 2 x 500 mm

Bestell-Nr.	€/Set
72 007 70	19,06



- Verlängerungsrohr Kunststoff 107416995, 3-teilig**
- ø 36 mm, 3 x 350 mm

Bestell-Nr.	€/Set
72 007 81	46,14



**Bohrstaubabsaugung**

- Max. Bohrer Durchmesser 24 mm
- Anschluss ø 24 - 40 mm
- Länge: 30 mm
- Passend für alle gängigen Sauger

Bestell-Nr.	€/Stück
72 008 50	16,37



- Verlängerungsrohr, Edelstahl**
- ø: 36 mm
  - Länge (mm): 950
  - 2-teilig

Bestell-Nr.	€/Stück
72 017 63	50,93

## Industriesauger



**VHS 120, mit 37 l Stahlbehälter**

- **Leistung (W):** 2000
- Motoren: 2-motorig, Bypass-Motoren
- Unterdruck (mbar/kPa): 210/21
- Luftmenge (m³/h - l/min.): 312/5.200
- Schutzklasse: I
- Nennspannung (V/Hz): 220-240/50-60
- Geräuschpegel (dB(A)): 74
- Schlauchlänge (m): 5
- **Filterabreinigungssystem:** halbautomatisch
- Hauptfilter: Sternfilter Polyester Klasse L
- Filterfläche (cm²): 16.000

- Maße (L x B x H mm): 560 x 570 x 1015
- Gewicht (kg): 38

**Lieferumfang:**

- Polyurethanschlauch ø 40 mm x 5 m
- Saugrohr ø 40 x 120 mm, verzinkt
- Naß-/Trockenbodendüse ø 40 x 400 mm
- Rundbürste ø 40 mm, verz.
- Gummischrägrohrdüse NBR ø 40 mm
- Fugendüse ø 40 x 400 mm, verz.
- Reduzierstück ø 50 - 40 mm, verz.
- Schlauchverbinder ø 40 mm, verz.

	Info	Bestell-Nr.	€/Stück
- Fahrgestell		72 008 51	2.406,66



**VHS 120 CB FN, mit 37 l Stahlbehälter, für das Bäckergewerbe**

- **Leistung (W):** 2000
- Motoren: 2-motorig, Bypass-Motoren
- Unterdruck (mbar/kPa): 210/21
- Luftmenge (m³/h - l/min.): 312/5.200
- Schutzklasse: I
- Nennspannung (V/Hz): 220-240/50-60
- Geräuschpegel (dB(A)): 74
- Schlauchlänge (m): 3
- **Filterabreinigungssystem:** halbautomatisch
- Hauptfilter: Temperaturbeständiger Nomex Filter (FN)
- Temperaturbeständiges Oferreinigungssset
- Filterfläche (cm²): 16.000

- Maße (L x B x H mm): 560 x 570 x 1015
- Gewicht (kg): 38

**Lieferumfang:**

- Polyurethanschlauch ø 40 mm x 3 m
- 3 x Saugrohr ø 40 x 100 mm, verzinkt
- Ofendüse ø 40 x 400 mm
- Reduzierstück ø 50 - 40 mm, verz.
- Schlauchverbinder ø 40 mm, verz.
- Zwischenstück flexibel ø 40 mm
- Manometer
- Fahrgestell

	Info	Bestell-Nr.	€/Stück
		72 008 52	2.696,87



**VHS 120 CB HC, mit 37 l Stahlbehälter, für das Baugewerbe**

- **Leistung (W):** 2000
- Antistatistiksystem inklusive leitender Zubehöre
- Motoren: 2-motorig, Bypass-Motoren
- Unterdruck (mbar/kPa): 210/21
- Luftmenge (m³/h - l/min.): 312/5.200
- Schutzklasse: I
- Nennspannung (V/Hz): 220-240/50-60
- Geräuschpegel (dB(A)): 74
- Schlauchlänge (m): 5
- **Filterabreinigungssystem:** halbautomatisch
- HEPA-Saugfilter
- Hauptfilter: PES Sternfilter M-Class
- Filterfläche (cm²): 16.000

- Maße (L x B x H mm): 630 x 628 x 1300
- Gewicht (kg): 53

**Lieferumfang:**

- EVAFLEX Saugschlauch leitend ø 38/40 mm x 5 m
- Gebogenes Handrohr ø 40, verzinkt
- Saugrohr ø 40 x 120 mm, verz.
- Naß-/Trockenbodendüse ø 40 x 400 mm
- Rundbürste ø 38 mm
- Gummischrägrohrdüse NBR ø 40 mm
- Fugendüse ø 40 x 400 mm, verz.
- Reduzierstück ø 50 - 40 mm, verz.

	Info	Bestell-Nr.	€/Stück
- Fahrgestell		72 008 53	3.564,90

## Flüssigkeitssauger



**VHO 200, mit 75 l Edelstahlbehälter, für die Lebensmittelindustrie**

- **Leistung (W):** 2400
- Motoren: 2-motorig, Turbinen-Motoren
- Unterdruck (mbar/kPa): 230/23
- Luftmenge (m³/h - l/min.): 270/4.500
- Schutzklasse: I
- Grobschmutzkorb (l): 22
- Nennspannung: 220-240 V/50-60 Hz
- Geräuschpegel (dB(A)): 70
- Schlauchlänge (m): 5
- Hauptfilter: PES Sternfilter M-Class
- Filterfläche (cm²): 16.000

- Maße (L x B x H mm): 580 x 880 x 1230
- Gewicht (kg): 60

**Lieferumfang:**

- Saugschlauch, lebensmittelecht ø 50 mm x 5 m
- Saugrohr ø 50 x 120 mm, Edelstahl
- Naß-/Trockenbodendüse, VA ø 50 x 400 mm
- Schlauchanschlussstück, VA ø 50 mm
- Schlauchverbinder, VA ø 50 mm
- Entleerset
- Fahrgestell

	Info	Bestell-Nr.	€/Stück
		72 008 54	5.768,93

## Scheuersaugmaschine



### SC 100

• Leistung (W):	800
• Breite gereinigte Fläche (mm):	310
• Breite Saugleiste (mm):	321
• Flächenleistung theor./prakt. (m²/h):	620/310
• Tankvolumen Frisch-/Schmutzwassertank (l):	3/4
• Netzkabellänge (m):	10
• Bürstengeschwindigkeit (U/min.):	2100
• Nennspannung (V):	230

• Maße (L x B x H mm):	400 x 360 x 1150
• Gewicht (kg):	15
• <b>Lieferumfang:</b>	
- Tank-im-Tank System	
- 2-Hand Bediengriff	
- Bürsten 310 mm	
- Abnehmbares Netzkabel 10 m	

Bestell-Nr.	€/Stück
<b>72 001 34</b>	<b>1.056,00</b>



### SC250

• Batterietype:	Li-Ion
• Batteriespannung (V):	36
• Batteriekapazität (Ah):	7,8
• Leistung(W):	300
• Leistung Saugmotor (W):	180
• Bürstenanpressdruck max. (kg):	12
• Bürstendrehzahl (U/min.):	1000
• Max. Flächenleistung (m²/h):	1360
• Arbeitsbreite Bürsten (m²/h):	340
• Arbeitsbreite Saugen (mm):	340
• Tankvolumen Frisch-/Schmutzwassertank (l):	6/6
• Schalldruckpegel (dB(A)):	66
• Laufzeit je Batterieladung (min.):	40

• Maße (L x B x H mm):	1135 x 520 x 1025
• Gewicht (kg):	32
• <b>Lieferumfang:</b>	
- Bürste zyl. 340 mm mittel	
- Batterie	
- Ladegerät 220-240 V/50-60 Hz	

Info	Bestell-Nr.	€/Stück
	<b>72 008 55</b>	<b>3.793,64</b>



### Microfaser-Walzenbürste

- Für Scheuersaugmaschine SC 250
- Zur Reinigung empfindlicher Böden
- Breite: 340 mm
- Härte/Bürstentyp: weich

Bestell-Nr.	€/Stück
<b>72 008 65</b>	<b>69,54</b>



### Walzenbürste

- Für Scheuersaugmaschine SC 250
- Zur Reinigung normaler Böden
- Breite: 340 mm
- Härte/Bürstentyp: mittel

Bestell-Nr.	€/Stück
<b>72 008 64</b>	<b>56,56</b>



### Saugfuss-Set

- Für Scheuersaugmaschine SC 250
- Breite: 360 mm
- VPE = 2 Stück

Bestell-Nr.	€/VPE
<b>72 008 66</b>	<b>74,99</b>

## Hohldruckreiniger Kaltwasser - Compact



### Core 140-8 PowerControl IH PCA

• Druck (bar/Mpa):	10-140/1-14
• Nennspannung (V/Hz):	230-240/50
• Aufnahmeleistung (kW):	1,8
• Stromverbrauch (A):	7
• Wasserleistung Qmax/Qiec (l/Std.):	348/474
• Netzkabellänge (m):	5
• Schlauchlänge (m):	8
• Max. Zulauftemperatur (°C):	40
• Pumpe aus Aluminium	
• Schlauchtrommel	
• Click & Clean Düsenkonzept	
• Pistole mit Schnellkupplung und Drehgelenk	
• Automatik Start/Stop	

• Maße (L x B x H mm):	300 x 371 x 882
• Gewicht (kg):	9,2
• <b>Lieferumfang:</b>	
- Hochdruckpistole und Strahlrohr	
- Flachstrahldüse	
- Dreckfräser	
- C & C Terrassenreiniger Patio	
- C & C Schaumprüher mit Flasche	

Bestell-Nr.	€/Stück
<b>72 004 19</b>	<b>246,40</b>



### C 110.7-5 X-tra

• Druck (bar/Mpa):	10-110/1-11
• Nennspannung (V/Hz):	230-240/50
• Aufnahmeleistung (kW):	1,4
• Stromverbrauch (A):	6
• Wasserleistung Qmax/Qiec (l/Std.):	310/440
• Netzkabellänge (m):	5
• Max. Zulauftemperatur (°C):	40
• Pumpe aus Aluminium	
• Click & Clean Düsenkonzept	
• Pistole mit Schnellkupplung und Drehgelenk	
• Automatik Start/Stop	

• Maße (L x B x H mm):	260 x 295 x 660
• Gewicht (kg):	6
• <b>Lieferumfang:</b>	
- Hochdruckpistole und Strahlrohr	
- Schlauch DN 6, 5 m lang	
- Schaumprüher mit Flasche	
- Dreckfräser	
- Flachstrahldüse	

Bestell-Nr.	€/Stück
<b>72 004 18</b>	<b>116,36</b>



## Hohdruckreiniger Kaltwasser - Compact



### Premium 180-10

• <b>Druck (bar/MPa):</b>	<b>10-180/1-18</b>
• Nennspannung (V/Hz):	230-240/50
• Aufnahmeleistung (kW):	2,9
• Stromverbrauch (A):	12,6
• Wasserleistung Q <sub>max</sub> /Q <sub>ieq</sub> (l/Std.):	540/610
• Netzkabellänge (m):	5
• Schlauchlänge (m):	10
• Max. Zulauftemperatur (°C):	60
• Pumpe aus Aluminium	
• Kabelhalterung	
• Schlauchtrommel	
• Automatik Start/Stop	

• Maße (L x B x H mm):	390 x 380 x 975
• Gewicht (kg):	26,8
• <b>Lieferumfang:</b>	
- Hochdruckpistole und Strahlrohr	
- Flachstrahldüse	
- Drecksfräser	
- Reinigungsmittelkanister 2 l	

Info Bestell-Nr. € /Stück  
**72 004 20 614,43**



### E145.4-9 PAD Xtra

• <b>Druck (bar/MPa):</b>	<b>145/14,5</b>
• Nennspannung (V/Hz):	230-240/50
• Aufnahmeleistung (kW):	2,1
• Stromverbrauch (A):	9,5
• Wasserleistung Q <sub>max</sub> /Q <sub>ieq</sub> (l/Std.):	500/420
• Netzkabellänge (m):	5
• Ansaughöhe trocken (m):	0,5
• Max. Zulauftemperatur (°C):	40
• Pumpe aus Aluminium	
• Schlauchtrommel	
• Click & Clean Düsenkonzept	
• Pistole mit Schnellkupplung und Drehgelenk	
• Automatik Start/Stop	

• Maße (L x B x H mm):	345 x 395 x 900
• Gewicht (kg):	18,6
• <b>Lieferumfang:</b>	
- Hochdruckpistole	
- Hochdruckschlauch DN 6, 9 m lang	
- Düse blau	
- Rotordüse 1 türkisfarbener Punkt	
- Terrassenreiniger Patio	
- Rohrreinigungs-Set 8 m	
- Reinigungsnadel	
- Bürste rotierend	
- Schaumprüher mit Flasche	
- Strahlrohr G3	

Bestell-Nr. € /Stück  
**72 000 49 430,53**

## Zubehör Hohdruckreiniger Kaltwasser - Compact



### Multibürsten-Set, 4-teilig

• <b>Lieferumfang:</b>	
- 1 x Multibürste mit Reinigungsmittelkanister	
- 1 x Garten-Bürsteneinsatz	
- 1 x Fahrzeug-Bürsteneinsatz	
- 1 x Felgenbürste	
Bestell-Nr.	€ /Set
<b>72 004 24</b>	<b>54,86</b>



### Waschbürste

• Rotierend	
Bestell-Nr.	€ /Stück
<b>72 016 35</b>	<b>74,23</b>



### Terrassenreiniger

• Speziell für die Reinigung von Plattenböden, Terrassen, Wegen und Holzflächen	
• Keine Spritzer an Wänden, Möbeln und Kleidung	
• Einfache Druckeinstellung über Drehknopf	
Bestell-Nr.	€ /Stück
<b>72 025 51</b>	<b>113,01</b>



### Autowaschbürste

• Mit integrierter Düse und Gummilippe	
• Weiche Spezialborsten	
Bestell-Nr.	€ /Stück
<b>72 019 14</b>	<b>37,26</b>



### Adapterstück

• Wird benötigt, um den Terrassenreiniger (Bestell-Nr.: 72 025 51) mit KÄRCHER® Hochdruckreiniger zu betreiben	
Bestell-Nr.	€ /Stück
<b>72 021 74</b>	<b>19,34</b>



### Fahrzeugreinigungs-Set, 4-teilig

• <b>Lieferumfang:</b>	
- 1 x Fahrzeugdüse	
- 1 x Fahrzeugbürste	
- 1 x Unterboden-Sprühdüse	
- 1 x Schaumprüher mit Flasche	
Bestell-Nr.	€ /Set
<b>72 004 27</b>	<b>67,90</b>



### Hochdruckschlauch-Verlängerung

• Mit Schnellkupplung		
• Länge 7 m		
Typ	Bestell-Nr.	€ /Stück
Standard	<b>72 004 25</b>	<b>64,29</b>
Stahllarmiert	<b>72 004 26</b>	<b>96,87</b>



### Abfluss- und Rohrreiniger

• Passend zu Typ C, Core und E	
• Zur einfachen Reinigung von verstopften Abflüssen, Röhren und Regenrinnen	
• Schlauchlänge: 15 m	
Bestell-Nr.	€ /Stück
<b>72 016 34</b>	<b>84,57</b>



### Teleskopstrahlrohr

• Ausziehbar bis 4,2 m	
• Schnellschlusskupplung	
• 2 Stück Niederdruckdüsen	
Bestell-Nr.	€ /Stück
<b>72 004 23</b>	<b>139,27</b>



### MC 2C-120/520 XT

• <b>Druck (bar/Mpa):</b>	<b>120/12</b>
• Nennspannung (V/Hz):	230-240/50
• Aufnahmeleistung (kW):	2,3
• Stromverbrauch (A):	10
• Wasserleistung Qmax/Qieq (l/Std.):	520/470
• Netzkabellänge:	5
• Ansaughöhe trocken (m):	0,5
• Max. Zulauftemperatur (°C):	60
• Reinigungsmitteltank (l):	2
• Transportwagen	
• Kolben:	3, Edelstahl
• Schlauchtrommel	
• Messing-Zylinderkopf	
• Wasserfluss Regulation	
• Automatik Start/Stop	

• Maße (L x B x H mm):	394 x 391 x 955
• Gewicht (kg):	28,2
• <b>Lieferumfang:</b>	
- 1 x Schlauchanschluss	
- 1 x Schlauch DN 6, 15 m lang	
- 1 x Hochdruckpistole ERGO 2000 Standard	
- 1 x Sprührohr mit 5 in 1 Düse	

Info Bestell-Nr. €/Stück  
**72 005 08 828,80**



### MC 2C-140/610 XT

• <b>Druck (bar/Mpa):</b>	<b>140/14</b>
• Nennspannung (V/Hz):	230-240/50
• Aufnahmeleistung (kW):	2,9
• Stromverbrauch (A):	12,6
• Wasserleistung Qmax/Qieq (l/Std.):	610/540
• Netzkabellänge:	5
• Ansaughöhe trocken (m):	0,5
• Max. Zulauftemperatur (°C):	60
• Reinigungsmitteltank (l):	2
• Transportwagen	
• Kolben:	3, Edelstahl
• Schlauchtrommel	
• Messing-Zylinderkopf	
• Wasserfluss Regulation	
• Automatik Start/Stop	

• Maße L x B x H (mm):	394 x 391 x 955
• Gewicht (kg):	28,1
• <b>Lieferumfang:</b>	
- 1 x Schlauchanschluss	
- 1 x Schlauch DN 6, 15 m lang	
- 1 x Hochdruckpistole ERGO 2000	
- 1 x Sprührohr mit 4 in 1 Düse	

Info Bestell-Nr. €/Stück  
**72 005 09 983,90**



### MC 4M-160/620 XT

• <b>Druck (bar/Mpa):</b>	<b>160/16</b>
• Nennspannung (V/Hz):	230-240/50
• Aufnahmeleistung (kW):	3
• Stromverbrauch (A):	13,4
• Wasserleistung Qmax/Qieq (l/Std.):	620/560
• Netzkabellänge (m):	5
• Ansaughöhe trocken (m):	0,5
• Schlauchlänge (m):	15
• Max. Zulauftemperatur (°C):	60
• 3 keramikbeschichtete Kolben	
• Schlauchtrommel	
• Messing-Zylinderkopf	
• Automatik Start/Stop	

• Maße (L x B x H mm):	382 x 382 x 1017
• Gewicht (kg):	41
• <b>Lieferumfang:</b>	
- Schlauchkupplung Reparatur-Satz	
- Schlauchanschluss	
- Hochdruckpistole ERGO 2000	
- Sprührohr mit 4 in 1 Düse, Aluminiumkopf	

Info Bestell-Nr. €/Stück  
**72 025 06 1.597,49**



### MC 4M-180/740 XT

• <b>Druck (bar/Mpa):</b>	<b>180/18</b>
• Nennspannung (V/Hz):	400/50
• Aufnahmeleistung (kW):	3,6
• Stromverbrauch (A):	7,7
• Wasserleistung Qmax/Qieq (l/Std.):	740/660
• Netzkabellänge (m):	5
• Ansaughöhe trocken (m):	0,5
• Schlauchlänge (m):	15
• Max. Zulauftemperatur (°C):	60
• 3 Keramikkolben	
• Schlauchtrommel	
• Messing-Zylinderkopf	
• Automatik Start/Stop	

• Maße (L x B x H mm):	382 x 382 x 1017
• Gewicht (kg):	42
• <b>Lieferumfang:</b>	
- Schlauchanschluss	
- Hochdruckpistole ERGO 2000	
- Sprührohr mit 4 in 1 Düse	
- Schaumprüher	
- Reinigungsmittelkantsiter 2,5 l für Schaumprüher	

Info Bestell-Nr. €/Stück  
**72 004 11 1.584,00**



### MC 5M-180/840 XT

• <b>Druck (bar/Mpa):</b>	<b>180/18</b>
• Nennspannung (V/Hz):	400/50
• Aufnahmeleistung (kW):	4,8
• Stromverbrauch (A):	8,5
• Wasserleistung Qmax/Qieq (l/Std.):	840/760
• Netzkabellänge (m):	5
• Ansaughöhe trocken (m):	1
• Schlauchlänge (m):	15
• <b>Max. Zulauftemperatur (°C):</b>	<b>60</b>
• Transportwagen	
• 3 Keramikkolben	
• Schlauchtrommel	
• Messing-Zylinderkopf	
• Automatik Start/Stop	

• Maße (L x B x H mm):	890 x 570 x 1020
• Gewicht (kg):	72
• <b>Lieferumfang:</b>	
- Schlauchanschluss	
- Hochdruckpistole ERGO 2000	
- Sprührohr FlexoPower Plus ohne Düse	
- HD-Düse TORNADO	
- Sprührohr TURBO-Hammer Plus mit Düse	

Info Bestell-Nr. €/Stück  
**72 004 12 1.988,34**



### MC 5M-200/1050 XT

• Druck (bar/MPa):	200/20
• Nennspannung (V/Hz):	400/50
• Aufnahmeleistung (kW):	6,1
• Stromverbrauch (A):	11,4
• Wasserleistung Qmax/Qiech (l/Std.):	1050/960
• Netzkabellänge (m):	5
• Ansaughöhe, trocken (m):	1
• Max. Zulauftemperatur (°C):	60
• Reinigungsmitteltank (l):	2,5
• Transportwagen	
• 3 Keramikkolben	
• Schlauchtrommel	
• Wasserfluss Regulation	
• Automatik Start/Stop	

• Maße (L x B x H mm):	890 x 570 x 1020
• Gewicht (kg):	78
• <b>Lieferumfang:</b>	
- Schlauchkupplung Reparatur-Satz	
- Schlauchtülle ø 20 R 3/4" vormontiert	
- Schlauch Alto DN 8, 15 m lang	
- Hochdruckpistole ERGO 2000 Standard	
- Sprühhrohr TORNADO Plus 1120 gebogen	
- TURBO-Hammer Sprühhrohr Plus 050 W12	
- HD-Düse TORNADO	

Info Bestell-Nr. €/Stück  
**72 023 11 2.224,96**



### MC 6P-180/1300 XT

• Druck (bar/Mpa):	180/18
• Nennspannung (V/Hz):	400/50
• Aufnahmeleistung (kW):	7,7
• Stromverbrauch (A):	14,5
• Wasserleistung Qmax/Qiech (l/Std.):	1310/1200
• Netzkabellänge (m):	8
• Ansaughöhe trocken (m):	1
• Max. Zulauftemperatur (°C):	80
• Reinigungsmitteltank (l):	2 x 2,5
• Transportwagen	
• 4 Keramikkolben	
• Messing-Zylinderkopf	
• Wasserfluss Regulation	
• Automatik Start/Stop	

• Maße (L x B x H mm):	930 x 570 x 1020
• Gewicht (kg):	93
• <b>Lieferumfang:</b>	
- Schlauchanschluss	
- Schlauch DN 10, 15 m lang	
- Hochdruckpistole ERGO 2000	
- Sprühhrohr TORNADO Plus ohne Düse	
- HD-Düse TORNADO	
- Sprühhrohr TURBO-Hammer Plus mit Düse	

Info Bestell-Nr. €/Stück  
**72 004 13 3.099,20**



### MC 7P-195/1280 XT

• Druck (bar/Mpa):	195/19,5
• Nennspannung (V/Hz):	400/50
• Aufnahmeleistung (kW):	8
• Stromverbrauch (A):	15
• Wasserleistung Qmax/Qiech: 1280/1180 l/Std.	
• Netzkabellänge (m):	8
• Ansaughöhe trocken (m):	1
• Max. Zulauftemperatur (°C):	85
• Reinigungsmitteltank (l):	2 x 2,5
• Transportwagen	
• 4 Keramikkolben	
• Schlauchtrommel	
• Messing-Zylinderkopf	
• Wasserfluss Regulation	
• Automatik Start/Stop	

• Maße (L x B x H mm):	930 x 570 x 1020
• Gewicht (kg):	95
• <b>Lieferumfang:</b>	
- Schlauchanschluss	
- Schlauch DN 10, 15 m lang	
- Hochdruckpistole ERGO 2000	
- Sprühhrohr TORNADO Plus ohne Düse	
- HD-Düse TORNADO	
- Sprühhrohr TURBO-Hammer Plus mit Düse	

Info Bestell-Nr. €/Stück  
**72 004 14 5.562,37**



### MC 8P-160/2500 ST

• Druck (bar/Mpa):	160/16
• Nennspannung (V/Hz):	400/50
• Aufnahmeleistung (kW):	14,5
• Stromverbrauch (A):	24,9
• Wasserleistung Qmax/Qiech (l/Std.):	2500/2450
• Netzkabellänge (m):	5
• Ansaughöhe trocken (m):	1,5/2,5
• Max. Zulauftemperatur (°C):	50
• Transportwagen:	Ja
• 4 Keramikkolben	
• Kabelhalterung	
• Messing-Zylinderkopf	
• Wasserfluss Regulation	
• Automatik Start/Stop	



• Maße (L x B x H mm):	900 x 660 x 910
• Gewicht (kg):	13
• <b>Lieferumfang:</b>	
- Schlauchanschluss	
- Schlauch DN 12, 15 m lang	
- Hochdruckpistole ERGO 3000	
- Sprühhrohr TORNADO Plus ohne Düse	
- HD-Düse TORNADO	

Info Bestell-Nr. €/Stück  
**72 024 96 5.762,39**

## Zubehör Hochdruckreiniger Kaltwasser - Professional

	<b>Hochdruckpistole Ergo 2000</b> Bestell-Nr. € /Stück <b>72 004 21 92,77</b>		<b>Schaumprüher Vario</b> • Behälter (l): 1 • Durchsatz (l/min): 6-9 • Dosierung (%): 0-6 Bestell-Nr. € /Stück <b>72 004 22 71,90</b>
	 <b>Waschbürste</b> • Rotierend Bestell-Nr. € /Stück <b>72 019 39 194,36</b>		 <b>Reinigungsdüse</b> • Rotierend • Größe 4 x 1,2 mm Bestell-Nr. € /Stück <b>72 019 38 164,79</b>
	<b>Rohrreinigungsschläuche</b> • Inkl. Adapter für Ergo Pistole • <b>ACHTUNG: Düsen müssen separat bestellt werden</b> Länge [m] Bestell-Nr. € /Stück 10 <b>72 000 00 246,26</b> 20 <b>72 000 01 350,40</b> 30 <b>72 000 02 471,64</b>	 <b>Reinigungsdüse</b> • Standardausführung Bestell-Nr. € /Stück <b>72 016 56 44,20</b>	

## Hochdruckreiniger Kaltwasser - Mit Verbrennungsmotor

	<b>MC 5C-240/940 PE</b> • <b>Druck (bar/Mpa):</b> 240/24 • Brennstoff: Benzin • Brennstofftank (l): 5,3 • Brennstoffverbrauch (kg/Std.): Δ T = 2,4 • Motor: Honda GX270 • Motorleistung (PS/kW): 9,0/6,6 • Wasserleistung Qmax/Qieq (l/Std.): 940/850 • <b>Max. Zulauftemperatur (°C):</b> 60 • Transportwagen • 3 Keramikkolben • Reinigungs-Injektor • Kabelhalterung • Messing-Zylinderkopf	• Maße (L x B x H mm): 546 x 615 x 1021 • Gewicht (kg): 44,8 • <b>Lieferumfang:</b> - Schlauchanschluss - Schlauch DN 8, 10 m lang - Hochdruckpistole ERGO 2000 - Sprührohr FlexoPower Plus ohne Düse - HD-Düse TORNADO Plus
	Info Bestell-Nr. € /Stück  <b>72 004 17 3.349,19</b>	

## Reinigungsmittel

	<b>Steinreiniger</b> • Für Wände, Zäune, Terrassen, Wege, Dächer u.v.m. • Beseitigt schnell und effizient Algen, Moos und anderen Schmutz • Inhalt: 2500 ml Bestell-Nr. € /Stück <b>72 000 52 16,43</b>		<b>Steinversiegelung</b> • Zur Versiegelung und Imprägnierung von saugenden Untergründen wie Waschbetonplatten, Betonpflaster, Steinpflaster und Terrassenplatten • Bildet eine wasserfeste, schmutzabweisende Oberfläche • Vermindert die Bildung von Moosen und Algen • Erleichtert die Reinigung • Inhalt: 2500 ml Bestell-Nr. € /Stück <b>72 005 06 17,14</b>
	<b>Auto- und Kombireiniger mit Wachseffekt</b> • Entfernt Sand, Stäube, leichte Öl- und Fettverschmutzungen wie PVC, Linoleum, Steinbeläge, Laminat, Parkett, Marmor, Polyurethan • Neutral, schwach schäumend, alkoholhaltig • Schnell trocknend • Inhalt: 2500 ml Bestell-Nr. € /Stück <b>72 000 34 18,54</b>		<b>Auto Schaumreiniger Superplus SV1</b> • Alkalisches, schäumendes Reinigungsmittel zur Entfernung von hartnäckigen Verschmutzungen auf Autos, LKW's, Bussen, Nutzfahrzeugen, Baumaschinen, Werkstücken und allen alkalibeständigen Oberflächen • Wirksam gegen Fett-, Öl- und Straßenverschmutzung • Inhalt: 2500 ml Bestell-Nr. € /Stück <b>72 003 11 19,73</b>
	<b>Reinigungsmittel Quick Fresh</b> • Für alle wasser- und alkoholbeständigen Böden wie PVC, Linoleum, Steinbeläge, Laminat, Parkett, Marmor, Polyurethan • Neutral, schwach schäumend, alkoholhaltig • Schnell trocknend • Inhalt: 2500 ml Bestell-Nr. € /Stück <b>72 023 89 19,40</b>		<b>Grill- und Metallreiniger,</b> • Zum Entfernen von Schmutz, Öl und Fett von Grills, Metallgegenständen, metallischen Gartengeräten • Inhalt: 2500 ml Bestell-Nr. € /Stück <b>72 000 53 18,54</b>
	<b>Intensivreiniger SV1</b> • Kraftvolles alkalisches Reinigungsmittel • Leicht schäumend • Löst hartnäckigste Öl-, Fett-, Russ- und Mineralablagerungen • Geeignet zur Boden-, Fliesen- und Sanitärreinigung • Verarbeitung: Manuell, Hochdruckreiniger und Bodenpflegemaschine • Inhalt: 10 l Bestell-Nr. € /Stück <b>72 007 68 85,96</b>		<b>Bodenreiniger Quickfresh SV1</b> • Neutrales, alkoholhaltiges Reinigungsmittel • Leicht schäumend • Zur Instand- und Zwischenreinigung auf Bodenbelägen wie PVC, Polyurethan, Linoleum, Stein, Laminat, Marmor • In Kantinen, Cafeterien, Bürogebäuden, Schulen, Museen, ... • Verarbeitung: Manuell und mit Bodenpflegemaschine • Inhalt: 10 l Bestell-Nr. € /Stück <b>72 007 69 68,67</b>
	<b>Autoshampoo intensiv</b> • Für PKW, LKW, Bus und Nutzfahrzeugen in SB-Waschanlagen oder per Hochdruckreiniger • Alkalisch • Inhalt: 10000 ml Info Bestell-Nr. € /Stück  <b>72 019 45 70,86</b>		

## Hohdruckreiniger Heißwasser



### MH 3M-160/770 X

• Druck (bar/Mpa):	<b>160/16</b>
• Nennspannung (V/Hz):	400/50
• Aufnahmeleistung (kW):	4,7
• Stromverbrauch (A):	8
• Wasserleistung Qmax/Qiech (l/Std.):	770/700
• Max. Zulauftemperatur (°C):	40
• Wassertemperatur (°C):	<b>80</b>
• Brennstoff:	Diesel
• Brennstoffverbrauch ΔT = 45°C (kg/Std.):	3,1
• Brennstofftank (l):	15
• Reinigungsmitteltank (l):	10
• 3 Kolben keramikbeschichtet	
• Messing-Zylinderkopf	

• Automatik Start/Stop	
• Maße (L x B x H mm):	1010 x 700 x 1016
• Gewicht (kg):	119
• <b>Lieferumfang:</b>	
- Schlauchanschluss	
- Schlauch DN 6, 15 m lang	
- Hochdruckpistole ERGO 2000	
- Sprührrohr Universal Pluss ohne Düse	
- Düse TORNADO Plus	

Info Bestell-Nr. €/Stück  
**72 004 15 4.388,06**



### MH 4M-210/1000 X

• Druck (bar/Mpa):	<b>210/21</b>
• Nennspannung (V/Hz):	400/50
• Aufnahmeleistung (kW):	7,2
• Stromverbrauch (kW):	13,5
• Wasserleistung Qmax/Qiech (l/Std.):	1000/940
• Max. Zulauftemperatur (°C):	40
• Wassertemperatur (°C):	<b>90/150</b>
• Brennstoff:	Diesel
• Brennstoffverbrauch ΔT = 45°C (kg/Std.):	4,1
• Brennstofftank (l):	15
• Reinigungsmitteltank (l):	A: 10 + B: 10
• 3 Kolben keramikbeschichtet	
• Messing-Zylinderkopf	

• Wasserfluss Regulation	
• Automatik Start/Stop	
• Maße (L x B x H mm):	1010 x 700 x 980
• Gewicht (kg):	149
• <b>Lieferumfang:</b>	
- Schlauchanschluss	
- Schlauch DN 8, 15 m lang	
- Hochdruckpistole ERGO 2000	
- Sprührrohr TORNADO Plus ohne Düse	
- HD-Düse TORNADO Plus	

Info Bestell-Nr. €/Stück  
**72 025 49 4.698,57**



### MH 5M-210/1100 X

• Druck (bar/Mpa):	<b>210/21</b>
• Nennspannung (V/Hz):	400/50
• Aufnahmeleistung (kW):	7,9
• Stromverbrauch (A):	13,5
• Wasserleistung Qmax/Qiech (l/Std.):	1100/1050
• Max. Zulauftemperatur (°C):	40
• Wassertemperatur (°C):	<b>90/150</b>
• Brennstoff:	Diesel
• Brennstoffverbrauch ΔT = 45°C (kg/Std.):	4,7
• Brennstofftank (l):	30
• Reinigungsmitteltank (l):	A:10 + B:10
• 3 Kolben keramikbeschichtet	
• Messing-Zylinderkopf	

• Wasserfluss Regulation	
• Automatik Start/Stop	
• Abmessung (L x B x H):	1188 x 700 x 1020 mm
• Gewicht (kg):	179
• <b>Lieferumfang:</b>	
- Schlauchanschluss	
- Schlauch DN 8, 20 m lang	
- Hochdruckpistole ERGO 2000	
- Sprührrohr TORNADO Plus ohne Düse	
- HD-Düse TORNADO Plus	

Info Bestell-Nr. €/Stück  
**72 025 50 5.916,43**



### MH 7P-180/1260 FAX

• Druck (bar/Mpa):	<b>180/18</b>
• Nennspannung (V/Hz):	400/50
• Aufnahmeleistung (kW):	7,6
• Stromverbrauch (A):	13,5
• Wasserleistung Qmax/Qiech (l/Std.):	1260/1170
• Max. Zulauftemperatur:	40
• Wassertemperatur (°C):	<b>90/150</b>
• Brennstoff:	Diesel
• Brennstoffverbrauch ΔT = 45°C (kg/Std.):	5,3
• Brennstofftank (l):	30
• Reinigungsmitteltank (l):	A:10 + B:10
• 4 Keramikkolben	
• Messing-Zylinderkopf	

• Wasserfluss Regulation	
• Automatik Start/Stop	
• Maße (L x B x H mm):	1188 x 700 x 1045
• Gewicht (kg):	204
• <b>Lieferumfang:</b>	
- Schlauchanschluss	
- Schlauch DN 10, 20 m lang	
- Hochdruckpistole ERGO 2000	
- Sprührrohr TORNADO Plus ohne Düse	
- HD-Düse TORNADO Plus	

Info Bestell-Nr. €/Stück  
**72 004 16 6.427,14**





Nass- und Trockensauger

### Aschesauger 800 Watt mit 15 l Stahlbehälter

• Leistung max. (W):	800
• Unterdruck (mbar/kPa):	150/15
• Nennspannung (V/Hz):	230/50
• Behältervolumen (Liter):	15
• Netzkabellänge (m):	2
• Zum Aufsaugen von warmer Asche nicht über 40° C	

• Maße L x B x H (mm):	270 x 270 x 380
• Gewicht (kg):	3,0
• <b>Lieferumfang:</b>	
- 1 x Saugschlauch	
- 1 x Saugrohr	
- 1 x Saugdüse	

Bestell-Nr.	€/Stück
<b>90 045 01</b>	<b>62,14</b>



### Force 1420S mit 20 l Edelstahlbehälter

• Leistung (W):	1400
• Unterdruck (mbar/kPa):	180/18
• Luftmenge (l/s):	30
• Behälter mit Handgriff	
• Nennspannung (V/Hz):	230/50
• Geräuschpegel (dB(A)):	78
• Schlauchlänge (m):	2,6
• Netzkabellänge (m):	7,0
• Hauptfilter:	HEPA
• Geräteresteckdose:	Ja
• Kabelhalterung:	Ja
• Staubsaugerbeutel:	Papier

• Maße (L x B x H mm):	462 x 370 x 595
• Gewicht (kg):	6,0
• <b>Lieferumfang:</b>	
- Saugschlauch 2,6 m	
- Teleskopstange bis 785 mm	
- HEPA-Filter für staub- und geruchsfreie Ausblasluft	
- Kombidüse	
- Fugendüse	
- Rundbürste	

Bestell-Nr.	€/Stück
<b>72 023 28</b>	<b>155,40</b>



#### Hepa-Filter

Passend für:  
- Nass- und Trockensauger 1420S  
(ab August 2018)

Bestell-Nr.	€/Stück
<b>72 001 04</b>	<b>15,00</b>



#### Staubsaugerbeutel

• Passend für:  
- Staubsauger Force 1420S  
• **VPE: 5 Stück**

Bestell-Nr.	€/VPE
<b>72 025 13</b>	<b>11,00</b>



### Force 1240 mit 40 l Edelstahlbehälter

• Leistung (W):	1200
• Unterdruck (mbar/kPa):	180/18
• Luftmenge (l/s):	45
• Behälter mit Handgriff:	Ja
• Nennspannung (V/Hz):	230/50
• Geräuschpegel (dB(A)):	73
• Schlauchlänge (m):	2,6
• Netzkabellänge (m):	10,0
• Hauptfilter:	Staubfilter, textil
• Kabelhalterung:	Ja

• Maße (L x B x H mm):	460 x 460 x 710
• Gewicht (kg):	10,5
• <b>Lieferumfang:</b>	
- 2 x Saugstange, Länge (mm): 670	
- 1 x Saugschlauch, Länge (m): 2,6	
- 1 x Bodendüse	
- 1 x Wasserbürste	
- 1 x Fugenbürste	
- 1 x Rundbürste	
- 1 x Staubfilter	

Bestell-Nr.	€/Stück
<b>72 001 06</b>	<b>203,10</b>



### Force 3080 mit 80 l Edelstahlbehälter

• Leistung (W):	3000
• Unterdruck (mbar/kPa):	200/20
• Luftmenge (l/s):	150
• Behälter mit Handgriff:	Ja
• Nennspannung (V/Hz):	230/1/50-60/16
• Geräuschpegel (dB(A)):	83
• Schlauchlänge (m):	2,6
• Netzkabellänge (m):	4,5
• Filterabreinigungssystem:	Manuell
• Hauptfilter:	Staubfilter, textil
• <b>Drehzahlregulierung:</b>	<b>Ja, 3 Leistungsstufen</b>
• Kabelhalterung:	Ja

• Maße (L x B x H mm):	585 x 573 x 990
• Gewicht (kg):	25
• <b>Lieferumfang:</b>	
- <b>Kipp-Fahrgestell</b>	
- 2 Saugstange, Länge (mm): 670	
- Saugschlauch, Länge (m): 2,6	
- Ablassschlauch	
- Bodendüse	
- Wasserbürste	
- Fugenbürste	
- Rundbürste	
- Hepa-Filter	

Info	Bestell-Nr.	€/Stück
	<b>72 023 66</b>	<b>523,13</b>

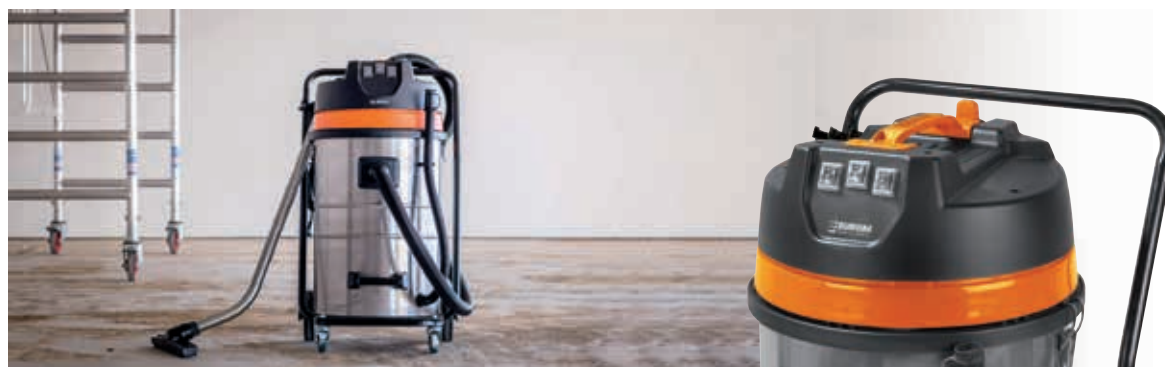

## Hohdruckreiniger Kaltwasser



### Force 1400

• Leistung (Watt):	<b>1400</b>
• Druck max. (bar):	100
• Nennspannung (V/Hz):	220-240/50
• Wasserleistung max. (l/h):	330
• Netzkabellänge (m):	5
• Schlauchlänge (m):	5
• Max. Zulauftemperatur:	+40°C
• Integrierter Überhitzungsschutz	

• Maße L x B x H (mm):	245 x 265 x 680
• Gewicht (kg):	4,5
• <b>Lieferumfang:</b>	
- 1 x Hochdruckschlauch	
- 1 x Standard Lanze mit einstellbarer Düse	

\*\*\*\*?\* AGTB Standard:1



### Force, 1800 W

• Leistung (Watt):	<b>1800</b>
• Druck max. (bar):	140
• Nennspannung (V/Hz):	220-240/50
• Wasserleistung max. (l/h):	400
• Netzkabellänge (m):	5
• Schlauchlänge (m):	5
• Mit Schlauchtrommel	
• Max. Zulauftemperatur:	+40°C
• Integrierter Überhitzungsschutz	

• Maße L x B x H (mm):	245 x 310 x 800
• Gewicht (kg):	8,7
• <b>Lieferumfang:</b>	
- 1 x Hochdruckschlauch	
- 1 x Standarddüse	
- 1 x Rotationsdüse	
- 1 x Terrassenreiniger	

\*\*\*\*?\* AGTB Standard:1



### Hochdruckreiniger Force 2000 plus

• Leistung (Watt):	<b>2000</b>
• Druck max. (bar):	150
• Nennspannung (V/Hz):	230/50
• Wasserleistung max. (l/h):	400
• Netzkabellänge (m):	5
• Schlauchlänge (m):	8
• Mit Schlauchtrommel	
• Max. Zulauftemperatur:	+40°C
• Integrierter Überhitzungsschutz	

• Maße L x B x H (mm):	370 x 320 x 800
• Gewicht (kg):	10,1
• <b>Lieferumfang:</b>	
- 1 x Hochdruckschlauch	
- 1 x Standarddüse	
- 1 x Rotationsdüse	
- 1 x Terrassenreiniger	

\*\*\*\*?\* AGTB Standard:1

## Hohdruckreiniger Heißwasser



### HWC 2300

• Leistung (Watt):	<b>2300</b>
• Druck max. (bar):	145
• Spannung (V/Hz):	230/50
• Wasserleistung (l/h):	450
• Schlauchlänge (m):	8
• Zulauftemperatur max. (°C):	+40
• Ausgangstemperatur max. (°C):	+80
• Brennerleistung (Kw/h):	27
• Brennstoff:	Diesel
• Brennstoffverbrauch (l/h):	1,5
• Reinigungsmitteltank(l):	1,52

• Maße L x B x H (mm):	800 x 320 x 530
• Gewicht (kg):	27,3
• <b>Lieferumfang:</b>	
- 1 x Hochdruckschlauch	
- 1 x Standarddüse	
- <b>1 x Schaumbehälter</b>	

Info	Bestell-Nr.	€/Stück
	<b>72 023 68</b>	<b>836,09</b>



## Trocken- und Aschesauger



Speziell zum Aufsaugen warmer Asche (max.40°C) geeignet.

- **Leistung (W):** 1100
- **Unterdruck (mbar/kPa):** 24
- **Nennspannung (V/Hz):** 230/50-60
- **Netzkabellänge (m):** 12,5
- Geräuschgedämpft
- 4 Räder und Rammschutz

- **Lieferumfang:**
  - Hiloflex Saugschlauch 3 m
  - 38 mm Schrägsaugrohr 295 mm lang, aus Edelstahl
  - Flachdüse 560 mm lang, aus Edelstahl
  - Stoff-Filter
  - 5 Filterbeutel Typ NVM-2BH, 2-lagig

**DBQ-250-2 mit 9 l Stahlbehälter**

- Maße (L x B x H mm): 390 x 390 x 440
- Gewicht (kg): 11,6

**DBQ-360-2 mit 14 l Stahlbehälter**

- Maße (L x B x H mm): 390 x 390 x 550
- Gewicht (kg): 12

**DBQ-500-2 mit 23 l Stahlbehälter**

- Maße (L x B x H): 390 x 390 x 610 mm
- Gewicht: 13,2 kg

Bestell-Nr.	€/Stück
72 018 63	624,64

Bestell-Nr.	€/Stück
72 018 64	654,73

Bestell-Nr.	€/Stück
72 018 65	816,61

## Zubehör für Trocken- und Aschesauger DBQ



**Behälter komplett für DBQ**

- Aus beschichtetem Stahlblech
- Mit 4 Rädern und Rammschutz

passend für	Bestell-Nr.	€/Stück
DBQ 250/250-2	72 018 96	203,36
DBQ 360-2	72 018 97	288,66
DBQ 500-2	72 018 98	242,13



**Saugkopf komplett für DBQ**

- Mit Netzkabel

passend für	Bestell-Nr.	€/Stück
DBQ 250/250-2	72 018 93	520,70
DBQ 360-2	72 018 94	485,14
DBQ 500-2	72 018 95	520,70



**Netzkabel mit SchukoStecker**

- Passend für DBQ 250, 360, 500

Typ	Kabellänge [m]	Bestell-Nr.	€/Stück
2 x 1,0 mm <sup>2</sup> /2 Pin/ alte Ausführung	10,0	72 018 99	29,53
3 x 1,5 mm <sup>2</sup> /3 Pin/ neue Ausführung	12,5	72 022 77	98,50



**Ersatzmotor für DBQ-250, 360, 500**

Bestell-Nr.	€/Stück
72 019 00	186,84



**Ersatzmotor für DBQ-250-2, 360-2, 500-2**

Bestell-Nr.	€/Stück
72 021 08	213,96



**Kohlebürste für Motor**

passend für	Bestell-Nr.	€/Stück
DBQ	72 019 02	36,23
DBQ-2	72 021 09	14,96



**Ersatzrad für Behälterrahmen, passend für Kesselsauger DBQ**

Bestell-Nr.	€/Stück
72 018 91	9,60



**Staubsaugerbeutel DBQ**

- Material: Vlies
- VPE = 10 Stück

passend für	Bestell-Nr.	€/VPE
DBQ 250/250-2	80 015 86	21,54
DBQ-360-2	80 015 87	31,84
DBQ-500-2	80 015 88	48,01



**Stofffilter Permatex**

- Passend für alle DBQ-Modelle

Bestell-Nr.	€/Stück
72 018 88	45,13



**Kombidüse für Hart- und Teppichböden**

- Anschluss-ø: 38 mm
- Breite: 300 mm

Bestell-Nr.	€/Stück
72 018 78	41,47



**Bodendüse**

- Anschluss-ø: 38 mm
- Breite: 400 mm

Bestell-Nr.	€/Stück
72 018 89	63,84



**Grobschmutzdüse**

- Anschluss-ø: 38 mm
- Breite: 130 mm

Bestell-Nr.	€/Stück
72 018 82	69,09



**Fugendüse**

- Anschluss-ø: 38 mm
- Länge: 305 mm

Bestell-Nr.	€/Stück
72 018 80	23,40



**Rundbürste**

- Anschluss-ø: 38 mm
- Bürsten-ø: 100 mm
- Besatz: Nylon

Bestell-Nr.	€/Stück
72 018 81	56,50



**Winkel-Gummidüse**

- Länge: 240 mm konisch
- Mit Rundbürste
- Nur in Verbindung mit Adapter 38/32 (72 018 84)

Bestell-Nr.	€/Stück
72 018 83	37,77



**Winkelspaldüse aus Edelstahl**

- Material: Edelstahl
- Anschluss-ø: 38 mm

Länge [mm]	Bestell-Nr.	€/Stück
300	72 004 08	91,00
600	72 004 09	97,69



**Flachdüse aus Edelstahl**

- Material: Edelstahl
- Anschluss-ø: 38 mm

Länge [mm]	Bestell-Nr.	€/Stück
280	72 004 06	40,59
560	72 004 05	46,99

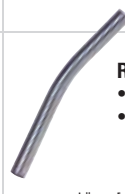

**Rohrbogen**

- Material: Edelstahl
- Anschluss-ø: 38 mm

Länge [mm]	Bestell-Nr.	€/Stück
460	72 004 03	38,89

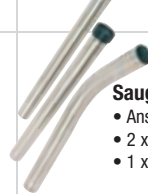

**Saugrohr-Set, 3-teilig**

- Anschluss-ø: 38 mm
- 2 x Handrohr, Länge: 440 mm
- 1 x Rohrbogen, Länge: 460 mm

Bestell-Nr.	€/Set
72 004 01	116,89



**Schrägsaugrohr**

- Material: Edelstahl
- Anschluss-ø: 38 mm

Länge [mm]	Bestell-Nr.	€/Stück
295	72 004 02	54,60
610	72 018 75	57,16



**Schlauch-Endstück**

- Anschluss-ø: 38 mm

Bestell-Nr.	€/Set
72 019 04	14,36



**Filterkartusche TEL**

- Passend für Sauger TEL390-11
- Material: Kunststoff

Bestell-Nr.	€/Stück
72 009 15	87,33



**Schlauchverbinder,**

- Anschluss-ø: 38 mm

Bestell-Nr.	€/Set
72 019 03	14,36



**Adapter 38/32 mm**

- Für Schlauch-ø 38 mm

Bestell-Nr.	€/Stück
72 018 84	13,44



**Adapter für Rohr 32/38 mm**

- Für Schlauch-ø 38 mm

Bestell-Nr.	€/Stück
72 018 90	13,44



**Saugschlauch Hiloflex**

- Komplett mit Anschlüssen
- ø 38 mm

Kabellänge [m]	Bestell-Nr.	€/Stück
3,0	72 018 69	93,76
7,5	72 018 70	176,49



**Schlauchkorb**

- Passend für alle DBQ-Modelle

Bestell-Nr.	€/Stück
72 018 66	92,30



## Trockensauger



### Nupro Reflo mit 8 I Kunststoffbehälter

• Leistung (W):	max. 620
• Unterdruck (mbar/kPa):	230/23,0
• Luftmenge (l/s):	48
• Nennspannung (V/Hz):	220-240/50-60
• Geräuschpegel (dB(A)):	73
• Schlauchlänge (m):	1,90
• Netzkabellänge (m):	10
• Hauptfilter:	HEPA E11 Filterkartusche, PES
• Kabelhalterung	
• Staubsaugerbeutel:	1 St. Vlies (80 015 86)

• Maße (L x B x H mm):	340 x 340 x 350 mm
• Gewicht (kg):	5,8
• Lieferumfang:	
- Edelstahlsaugrohr DN 32, 2 x 420 mm	
- Edelstahlsaugrohr, gebogen DN 32	
- Kombi-Bodendüse ø 32 x 300 mm mit Edelstahlplatte	

Bestell-Nr.	€/Stück
<b>72 009 23</b>	<b>161,86</b>



### 170 HEPA mit 7 I Kunststoffbehälter

• Leistung (W):	max. 620
• Unterdruck (mbar/kPa):	230/23,0
• Luftmenge (l/s):	48
• Nennspannung (V/Hz):	220-240/50-60
• Geräuschpegel (dB(A)):	73
• Schlauchlänge (m):	2,00
• Netzkabellänge (m):	12,5
• Hauptfilter:	HEPA13 Filterkartusche, PES
• Zertifiziert für Reineräume der Klasse ISO 6	
• Kabelaufrollsystem	
• Staubsaugerbeutel:	1 St. Vlies (80 015 86)

• Maße (L x B x H mm):	355 x 340 x 385 mm
• Gewicht (kg):	10,8
• Lieferumfang:	
- Edelstahlsaugrohr DN 32, 2 x 420 mm	
- Edelstahlsaugrohr, gebogen DN 32	
- Kombi-Bodendüse ø 32 x 280 mm	
- Schlauchverbinder ø 32 mm	
- Fugendüse ø 32 x 240 mm	
- Rundbürste ø 32 x 65 mm	
- Polsterdüse ø 32 x 150 mm mit ansteckbarer Zusatzbürste	

Bestell-Nr.	€/Stück
<b>72 009 19</b>	<b>255,10</b>

## Sicherheits-Trockensauger



### TEL 390-11 mit 18 I Kunststoffbehälter

• Leistung (W):	max. 620 W
• Staubklasse:	L
• Unterdruck (mbar/kPa):	230/23,0
• Luftmenge (l/s):	48
• Nennspannung (V/Hz):	220-240/50-60
• Geräuschpegel (dB(A)):	73
• Schlauchlänge (m):	2,90
• Netzkabellänge (m):	10
• Hauptfilter:	Filterkartusche, PES
• Staubsaugerbeutel:	1 St. Vlies (80 015 87)

• Maße (L x B x H mm):	450 x 400 x 600 mm
• Gewicht (kg):	10,8
• Lieferumfang:	
- Edelstahlsaugrohr DN 32, 2 x 420 mm	
- Edelstahlsaugrohr, gebogen DN 32	
- Trockensaugdüse ø 32 x 300 mm	
- Kombi-Bodendüse ø 32 x 280 mm	
- Schlauchverbinder ø 32 mm	
- Multi-Werkzeugadapter	
- Fugendüse ø 32 x 240 mm	
- Rundbürste ø 32 x 65 mm	
- Polsterdüse ø 32 x 150 mm mit ansteckbarer Zusatzbürste	

Bestell-Nr.	€/Stück
<b>72 009 17</b>	<b>532,21</b>



### TEM 390A-11 mit 18 I Kunststoffbehälter

• Leistung (W):	max. 620
• Staubklasse:	M
• Unterdruck (mbar/kPa):	230/23,0
• Luftmenge (l/s):	48
• Nennspannung (V/Hz):	220-240/50-60
• Geräuschpegel (dB(A)):	73
• Schlauchlänge (m):	2,90
• Netzkabellänge (m):	10
• Hauptfilter:	Filterkartusche, PES
• Staubsaugerbeutel:	1 St. Vlies (80 015 87)
• Gerätesteckdose:	mit Einschaltautomatik
• Klappbarer Schubbügel	

• Maße (L x B x H mm):	450 x 400 x 1010 mm
• Gewicht (kg):	14,3
• Lieferumfang:	
- Edelstahlsaugrohr DN 32, 2 x 420 mm	
- Edelstahlsaugrohr, gebogen DN 32	
- Trockensaugdüse ø 32 x 300 mm	
- Kombi-Bodendüse ø 32 x 280 mm	
- Schlauchverbinder ø 32 mm	
- Schlauchverbinder ø 32 mm	
- Multi-Werkzeugadapter	
- Fugendüse ø 32 x 240 mm	
- Rundbürste ø 32 x 65 mm	
- Polsterdüse ø 32 x 150 mm mit ansteckbarer Zusatzbürste	

Bestell-Nr.	€/Stück
<b>72 009 14</b>	<b>816,74</b>

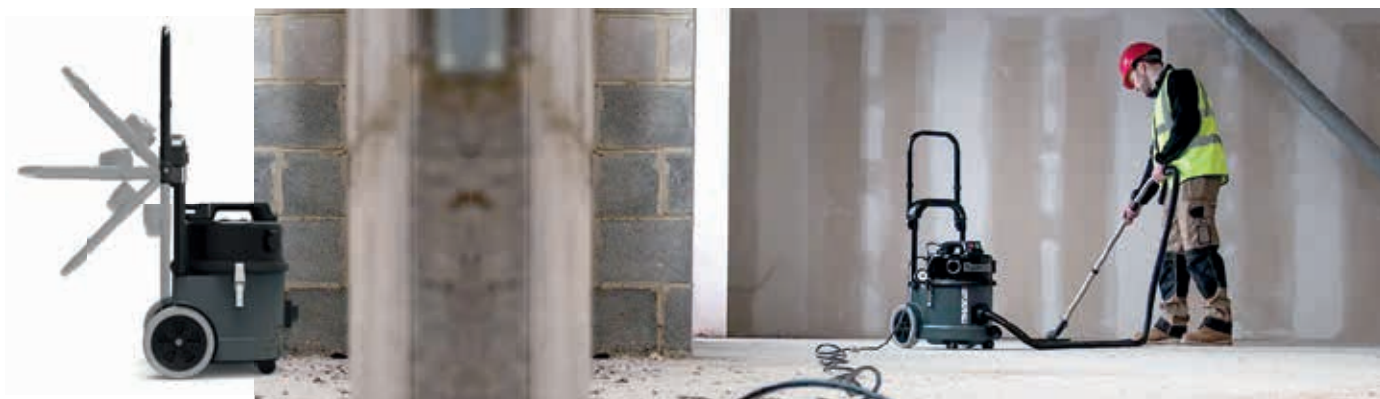



72 006 43

### Zimmerhandfeger 6-reihig

- Material: Holz
- Anwendung: feiner und grober Staub

Breite [mm]	Ausführung/Holz	Besatz [mm]	Bestell-Nr.	€/Stück
320	roh	Polymex PET	<b>72 006 43</b>	<b>2,33</b>
280	lackiert	Rosshaar gespalten	<b>72 006 44</b>	<b>8,57</b>



72 006 44

- Anwendung: extra feiner Staub



### Handfeger, Kokos-Besatz

- Material: Holz roh
- Anwendung: Grober Schmutz, auch fett- und ölhaltig

Länge [mm]	Bestell-Nr.	€/Stück
280	<b>72 015 14</b>	<b>1,51</b>
450	<b>72 021 30</b>	<b>3,69</b>
600	<b>72 006 50</b>	<b>5,19</b>



### Handfeger, Rosshaar-Besatz

- Material: Holz roh
- Anwendung: extra feiner Staub

Länge [mm]	Bestell-Nr.	€/Stück
320	<b>72 016 92</b>	<b>3,96</b>
450	<b>72 006 48</b>	<b>4,16</b>
600	<b>72 006 49</b>	<b>5,91</b>



### Handfeger, Palmen (Arenge)-Besatz

- Material: Holz roh
- Anwendung: Trockener und nasser Schmutz, auch für den Außenbereich

Länge [mm]	Bestell-Nr.	€/Stück
320	<b>72 006 46</b>	<b>3,60</b>
450	<b>72 021 31</b>	<b>3,41</b>
600	<b>72 006 47</b>	<b>5,14</b>



### Handfeger, Elaston-Besatz

- Material: Holz roh
- Kann leicht gereinigt werden
- Verschmutzt und zerkratzt keine Oberflächen
- Geringe Wasseraufnahme, daher gut einsetzbar in feuchter Umgebung

Länge [mm]	Bestell-Nr.	€/Stück
320	<b>72 006 65</b>	<b>2,26</b>



### Handfeger Kunststoff Polypropylen-Besatz

- Material: Holz roh
- Kann leicht gereinigt werden
- Verschmutzt und zerkratzt keine Oberflächen
- Geringe Wasseraufnahme, daher gut einsetzbar in feuchter Umgebung

Länge [mm]	Bestell-Nr.	€/Stück
320	<b>72 001 70</b>	<b>8,14</b>



### Handfeger, Messing-Besatz

- Material: Holz geölt
- Anwendung: Grober, anhaftender Schmutz, Metallteile-Späne

Länge [mm]	Bestell-Nr.	€/Stück
320	<b>72 008 83</b>	<b>8,07</b>



72 006 41

### Zimmerbesen 6-reihig

- Material: Holz
- Mit Gewinde DIN 68345
- Anwendung: feiner Staub

Breite [mm]	Ausführung/Holz	Besatz [mm]	Bestell-Nr.	€/Stück
290	roh	Haar-Mischung	<b>72 006 41</b>	<b>3,81</b>
290	lackiert	Rosshaar gespalten	<b>72 006 42</b>	<b>16,99</b>



72 006 42

- Anwendung: extra feiner Staub



### Saalbesen 7-reihig, Kokos-Besatz

- Material: Holz
- Anwendung: Grober Schmutz, auch fett- und ölhaltig
- Metallhalter- $\phi$ : 24 mm

Breite [mm]	Bestell-Nr.	€/Stück
400	<b>72 021 27</b>	<b>4,60</b>
600	<b>72 021 37</b>	<b>6,01</b>
800	<b>72 021 28</b>	<b>9,34</b>



### Saalbesen 8-reihig, Haar-Mischung-Besatz

- Material: Holz
- Anwendung: Feiner Staub
- Metallhalter- $\phi$ : 24 mm

Breite [mm]	Bestell-Nr.	€/Stück
400	<b>72 021 25</b>	<b>6,99</b>
600	<b>72 021 36</b>	<b>9,04</b>
800	<b>72 021 26</b>	<b>11,46</b>
1000	<b>72 006 51</b>	<b>14,01</b>



### Saalbesen, 8-reihig Arenda-Elaston-Besatz

- Material: Holz roh
- Anwendung: grober und feiner Staub
- Metallhalter- $\phi$ : 28 mm

Breite [mm]	Bestell-Nr.	€/Stück
400	<b>72 006 62</b>	<b>7,96</b>
600	<b>72 006 63</b>	<b>10,59</b>
800	<b>72 006 64</b>	<b>13,46</b>



### Straßenbesen, 7-reihig

- Material: Holz
- Ohne Stiel
- Besatzmaterial: Kunstfaser (Elaston)
- Metallhalter- $\phi$ : 24 mm

Breite [mm]	Bestell-Nr.	€/Stück
400	<b>72 021 29</b>	<b>5,99</b>
600	<b>72 001 12</b>	<b>7,34</b>
800	<b>72 001 13</b>	<b>8,94</b>



### Messingbesen, 6-reihig

- Material: Holz roh
- Besatz: Messing, langer Schnitt
- Anwendung: Zum Aufrauen von Holz
- Metallhalter- $\phi$ : 24 mm

Breite [mm]	Bestell-Nr.	€/Stück
220	<b>72 006 54</b>	<b>25,51</b>



### Kehrschaufel

- Material: Metall verzinkt

Bestell-Nr.	€/Stück
<b>72 021 18</b>	<b>3,99</b>



### Kehrschaufel

- Material: Metall schwarz, Holzgriff

Bestell-Nr.	€/Stück
<b>72 021 35</b>	<b>4,19</b>



### Kohleschaufel

Bestell-Nr.	€/Stück
<b>72 006 55</b>	<b>4,17</b>

### Besenstiel Holz

- Material: Holz
- Extraspitze Form passend auf alle Besenunterteile

Maße [mm]	VPE	Bestell-Nr.	€/VPE
1400 x 24	10	<b>72 021 34</b>	<b>56,71</b>
1500 x 28	10	<b>72 021 33</b>	<b>56,73</b>

### Besenstiel Holz mit Gewinde

- Material: Holz roh
- Mit Gewinde DIN 68345

Maße [mm]	VPE	Bestell-Nr.	€/VPE
1400 x 24	10	<b>72 006 45</b>	<b>62,13</b>



### Wasserschieber

- Metallkörper
- Moosgummilippe
- Ohne Stiel (passender Stiel Bestell-Nr. 72 021 34)

Breite [mm]	Bestell-Nr.	€/Stück
450	<b>72 006 56</b>	<b>3,24</b>
600	<b>72 021 13</b>	<b>3,07</b>



### Wasserschieber-Schlammwischer Profi

- Metallkörper
- Hartgummilippe
- Ohne Stiel (Passender Stiel Bestell-Nr.: 72 021 33)

Breite [mm]	Bestell-Nr.	€/Stück
750	<b>72 021 14</b>	<b>18,76</b>
900	<b>72 008 89</b>	<b>21,09</b>
1200	<b>72 008 90</b>	<b>36,77</b>



### Feinbürste, Messing-Besatz

- Borsten: Gewellt 0,20 mm
- Besatz: 2-reihig
- Gesamtlänge: 200 mm

Bestell-Nr.	€/Stück
72 016 89	1,91



### Feinbürste, Messing-Besatz

- Borsten: Gewellt 0,15 mm
- Besatz: 4-reihig
- Gesamtlänge: 225 mm

Bestell-Nr.	€/Stück
72 016 87	2,57



### Feinbürste, Nylon-Besatz

- Borsten: Glatt 0,30 mm
- Besatz: 4-reihig
- Geeignet zum Auftragen von Lösungs- und Reinigungsmitteln
- Gesamtlänge: 225 mm

Bestell-Nr.	€/Stück
72 016 88	1,70



### Reinigungsbürste, Messing-Besatz

- Material: Holz
- Besatz: 2-reihig
- Anwendung: Grober, anhaftender Schmutz, Metallteile, Späne

Besatz [mm]	Länge [mm]	Bestell-Nr.	€/Stück
20	520	72 008 84	4,33
60	520	72 008 86	6,64



### Reinigungsbürste, Kunststoff-Besatz

- Material: Holz
- Besatz: 2-reihig
- Anwendung: feuchter, leichter Schmutz, kratzfrei, säure- und laugenbeständig

Besatz [mm]	Länge [mm]	Bestell-Nr.	€/Stück
60	520	72 008 85	3,07



### Handwaschbürste aus Kunststoff

- Besatzmaterial: Nylon
- Mit Wandhalterung

Bestell-Nr.	€/Stück
72 021 23	2,83



### Handwaschbürste mit Bügel

- Material: Kunststoff
- Besatzmaterial: Nylon

Bestell-Nr.	€/Stück
72 021 24	2,10



### Handwaschbürste

- Material: Holz roh
- Besatzmaterial: Fiber

Bestell-Nr.	€/Stück
72 021 22	1,23



### Handwerkerbürste

- Material: Holz roh
- Besatzmaterial: Fiber
- Maße (L x B) mm: 120 x 55

Bestell-Nr.	€/Stück
72 006 66	3,19



### Waschbürste, S-Form

- Material: Holz roh
- Besatzmaterial: Fiber
- Gesamtlänge: 210 mm

Bestell-Nr.	€/Stück
72 006 52	2,89



### Waschbürste mit Bügel

- Material: Kunststoff
- Besatzmaterial: PPN
- Gesamtlänge: 175 mm

Bestell-Nr.	€/Stück
72 006 67	2,93



### Wurzelbürste

- Besatzmaterial: Echte Reiswurzel
- Borsten: Gewellt
- Holzrücken unlackiert
- Gesamtlänge: 235 mm

Bestell-Nr.	€/Stück
80 117 20	5,34



### Messingbürste, S-Form

- Material: Holz roh
- Besatz: Messing
- Anwendung: Zum Aufrauen von Holz
- Gesamtlänge: 210 mm

Bestell-Nr.	€/Stück
72 006 53	8,27



### Stielbürste Kunststoff

- Material: Kunststoff
- Besatzmaterial: Polyester, transparent
- Lebensmittelecht (HACCP-konform)
- Hitzebeständig bis (°C): 134

Länge [mm]	Bestell-Nr.	€/Stück
240	72 024 98	6,13
400	72 024 99	7,54



### Stielbürste Holz

- Material: Holz roh
- Besatz: Fiber

Länge [mm]	Bestell-Nr.	€/Stück
290	72 006 61	5,11
400	72 006 60	8,39



### Stiel-Faßbürste

- Material: Holz roh
- Besatzmaterial: Union
- Gesamtlänge: 600 mm

Bestell-Nr.	€/Stück
72 006 59	14,19



### Gartenbürste

- Material: Kunststoff
- Besatzmaterial: PVC grün
- Maße L x B x H (mm): 240 x 72 x 90 mm

Bestell-Nr.	€/Stück
72 025 00	2,61



### Gartengeräte- und Rasenmäherbürste

- Material: Holz mit Kunststoffschaber
- Besatzmaterial: PVC grün
- Maße (L x B x H): 300 x 45 x 45 mm

Bestell-Nr.	€/Stück
72 025 01	3,23



### Naturborstenpinsel

- Besatzmaterial: Naturborsten

Besatzlänge x Breite [mm]	Bestell-Nr.	€/Stück
23 x 9,5	90 516 89	0,40
25 x 15	72 021 49	0,71
31 x 20	72 021 50	1,34



### Stahl Drahtpinsel

- Besatzmaterial: Stahl Draht gewellt
- Besatzlänge: 30 mm

Bestell-Nr.	€/Stück
72 015 09	3,76



### Heizkörperbürste, Kunststoffgriff

- Besatzmaterial: PPN
- Gesamtlänge: 820 mm
- Besatzlänge: 570 mm
- Besatz-Ø: 45 mm

Bestell-Nr.	€/Stück
72 021 16	3,09



### Heizkörperbürste, Doppelt, Kunststoffgriff

- Besatzmaterial: Borsten
- Gesamtlänge: 570 mm
- Besatzlänge: 270 mm
- Besatz-Ø: 2 x 45 mm

Bestell-Nr.	€/Stück
72 021 15	2,91



### Heizkörperbürste, Kunststoffgriff

- Besatzmaterial: Borsten
- Gesamtlänge: 460 mm
- Besatzlänge: 210 mm
- Besatz-Ø: 45 mm

Bestell-Nr.	€/Stück
72 021 17	1,89



**Fensterwischer**

- Kunststoffgriff
- Mit Gummilippe

Breite [mm]	Bestell-Nr.	€/Stück
250	<b>72 006 57</b>	<b>2,20</b>
400	<b>72 006 58</b>	<b>3,06</b>



**Hygiene Kehrgarnitur**

- Material: Kunststoff
- Besatz: Polyester PBT 0,25, weich
- Für Hygienebereiche z.B. Lebensmittelindustrie, Krankenhäuser
- Sterilisierbar im Autoklave bis 134°C
- Zugelassen für den direkten Kontakt mit Lebensmitteln gemäß PHB-Zertifikat

Farbe	Bestell-Nr.	€/Stück
Transparent	<b>72 006 77</b>	<b>5,94</b>
Blau	<b>72 006 78</b>	<b>5,94</b>
Rot	<b>72 006 79</b>	<b>5,94</b>



**Hygiene Wischer**

- Material: Kunststoff
- Besatz: Polyester PBT 0,50, hart
- Für Hygienebereiche z.B. Lebensmittelindustrie, Krankenhäuser
- Sterilisierbar im Autoklave bis 134°C
- Zugelassen für den direkten Kontakt mit Lebensmitteln gemäß PHB-Zertifikat
- Mit Gewinde DIN 68345

Breite [mm]	Farbe	Bestell-Nr.	€/Stück
280	Transparent	<b>72 006 80</b>	<b>5,09</b>
280	Blau	<b>72 006 81</b>	<b>5,09</b>
280	Rot	<b>72 006 82</b>	<b>5,09</b>



**Hygiene-Saalbesen**

- Material: Kunststoff
- Besatz: Polyester PBT 0,25, weich
- Für Hygienebereiche z.B. Lebensmittelindustrie, Krankenhäuser
- Sterilisierbar im Autoklave bis 134°C
- Zugelassen für den direkten Kontakt mit Lebensmitteln gemäß PHB-Zertifikat
- Mit Gewinde DIN 68345

Breite [mm]	Farbe	Bestell-Nr.	€/Stück
450	Transparent	<b>72 006 70</b>	<b>15,89</b>
450	Blau	<b>72 006 71</b>	<b>15,89</b>
450	Rot	<b>72 006 72</b>	<b>15,89</b>
600	Transparent	<b>72 006 73</b>	<b>19,77</b>
600	Blau	<b>72 006 74</b>	<b>19,77</b>
600	Rot	<b>72 006 75</b>	<b>19,77</b>



**Hygiene Wasserschieber**

- Material: Kunststoff
- Einlippig
- Für Hygienebereiche z.B. Lebensmittelindustrie, Krankenhäuser
- Sterilisierbar im Autoklave bis 134°C
- Zugelassen für den direkten Kontakt mit Lebensmitteln gemäß PHB-Zertifikat
- Mit Gewinde DIN 68345

Breite [mm]	Farbe	Bestell-Nr.	€/Stück
400	Weiß	<b>72 006 85</b>	<b>15,97</b>
400	Blau	<b>72 006 86</b>	<b>15,97</b>
400	Rot	<b>72 006 87</b>	<b>15,97</b>
600	Weiß	<b>72 006 88</b>	<b>18,51</b>
600	Blau	<b>72 006 89</b>	<b>18,51</b>
600	Rot	<b>72 006 90</b>	<b>18,51</b>



**Hygiene-Spülbürste**

- Material: Kunststoff
- Besatz: Polyester PBT 0,35, mittel
- Für Hygienebereiche z.B. Lebensmittelindustrie, Krankenhäuser
- Sterilisierbar im Autoklave bis 134°C
- Zugelassen für den direkten Kontakt mit Lebensmitteln gemäß PHB-Zertifikat
- Mit Gewinde DIN 68345

Farbe	Bestell-Nr.	€/Stück
Transparent	<b>72 006 83</b>	<b>2,89</b>
Blau	<b>72 006 84</b>	<b>2,89</b>

**Hygiene-Besenstiel**

- Für Hygiene Saalbesen
- Material: Glasfaser
- Mit Gewinde DIN 68345
- Maße (L x ø) mm: 140 x 30
- VPE = 5 Stück



Bestell-Nr.	€/VPE
<b>72 006 76</b>	<b>68,14</b>



**Gerätehalter Aluminiumschiene**

- Für Handstielgeräte
- Mit 3 Gerätehaltern
- Spannungsbereich: 0-40 mm
- Maße (L x B x T) mm: 480 x 55 x 50

Bestell-Nr.	€/Stück
<b>72 006 69</b>	<b>22,10</b>



**Gerätehalter einzeln**

- Für Handstielgeräte
- Spannungsbereich: 0-40 mm
- Maße (L x B x T) mm: 50 x 27 x 40

Bestell-Nr.	€/Stück
<b>72 006 68</b>	<b>3,69</b>

**IMMER PROFITIEREN**

[www.weinmann-schanz.de/aktionen](http://www.weinmann-schanz.de/aktionen)



**AKTIONSWOCHEN**

**AKTIONSHEFTE**

**PREISKNÜLLER**

**ABVERKAUF**

**Auch in der App!**



## Abfallsack Ecofine

- Material: LPDE, LLDPE
- Anwendung: Papier, Wertstoffe, leichter Abfall trocken  
z.B. Kunststoffabfälle, Einwegartikel, einfache Unterhaltsreinigung
- VPE: 25 Stück/Rolle



Bestell-Nr.	€/Rolle
72 022 85	4,26

## Abfallsack Standard

- Material: LPDE, aus Recycling Material
- Anwendung: Restmüll, gemischte Abfälle mit Nassanteil, hausmüllähnliche Abfälle, Speisereste bei Öffentlichkeitsverkehr, medizinische Einrichtungen.
- VPE: 25 Stück/Rolle



Inhalt [l]	Maße (L x B) [mm]	Materialstärke [µm]	Stück/Rolle	Bestell-Nr.	€/Rolle
120	700 x 1100	55	25	72 022 88	7,60
150	900 x 1100	40	25	72 022 90	10,14

## Abfallsack Premium

- Material: LPDE, aus Recycling Material
- Anwendung: Restmüll, gemischte Abfälle mit Nassanteil, hausmüllähnliche Abfälle, Speisereste bei Öffentlichkeitsverkehr, medizinische Einrichtungen.  
Ab 60 my: Schwere Abfälle, Bauschutt, alte Tapeten, Mauerputzreste, Bauendreinigung, Leisten, Grünanlagenreinigung, Inkontinenzreinigung



Inhalt [l]	Maße (L x B) [mm]	Materialstärke [µm]	Stück/Rolle	Bestell-Nr.	€/Rolle
120	700 x 1100	34	25	72 022 86	5,80
120	700 x 1100	60	25	72 022 87	8,64
120	700 x 1100	85	20	72 022 89	11,27
240	1200 x 1350	60	100	72 022 91	93,67

## Abfallsack Recyclebar

- Material: LDPE aus Regenerat
- Anwendung: einfache Entnahme des Abfalls, Schutz vor grober Verschmutzung der Mülltonne



Inhalt [l]	Maße (L x B) [mm]	Materialstärke [µm]	Farbe	VPE	Bestell-Nr.	€/VPE
120	950 x 1250	80	blau	10	73 022 34	10,21
120	950 x 1200	50	gelb-transparent	200	73 022 35	232,14
120	950 x 1200	50	grün-transparent	200	73 022 36	232,14
120	950 x 1250	60	transparent	100	73 022 37	124,79
240	1200 x 1350	80	transparent	100	73 022 39	219,39
240	1200 x 1350	80	gelb-transparent	100	73 022 38	184,86

## Müllbeutel Universal Plus®

- Material: HDPE aus Neumaterial
- Materialstärke µm: 7
- Anwendung: Kosmetikabfälle, Sammlung von Abfällen im Büro, einfache Unterhaltsreinigung
- Farbe: transparent



Maße (L x B) [mm]	passend für	Materialstärke [µm]	Stück/Rolle	Bestell-Nr.	€/Rolle
450 x 540	20 l	7	50	73 022 52	1,63
500 x 600	30 l	7	100	73 022 53	3,96
620 x 720	60 l	7	50	73 022 54	2,13

## Müllbeutel First Plus®

- Material: LDPE aus Neumaterial, stärkenreduziert
- Materialstärke my: 12
- Anwendung: Abfall aus medizinischen Einrichtungen, Altenpflegeheime, Abfalleimer in öffentlichen Bereichen/Sanitärbereich
- Farbe: weiß



Maße (L x B) [mm]	passend für	Stück/Rolle	Bestell-Nr.	€/Rolle
450 x 520	20 l	50	73 022 49	5,46
490 x 570	30 l	50	73 022 50	6,09
600 x 720	60 l	50	73 022 51	4,57

## Bio-Abfallsack

- Material: Ecovio-Material (über 50 % nachwachsender Rohstoff)
- Anwendung: Sammlung und Entsorgung von Bioabfällen, kompostierbar
- Farbe: grün



Maße (L x B) [mm]	passend für	Materialstärke [µm]	Stück/Rolle	Bestell-Nr.	€/Rolle
430 x 500	20 l	18	50	73 022 41	15,79
450 x 680	30 l	18	10	73 022 42	4,41
400 x 550	10 l	18	20	73 022 43	5,94
700 x 1100	120 l	20	10	73 022 44	13,26
950 x 1250	120 l Mülltonne	20	5	73 022 45	12,07
1200 x 1350	240 l Mülltonne	20	5	73 022 46	14,86

## Abfallsack Papier

- Material: Kraftsackpapier, nassfest
- Materialstärke: 70 gramm, 2-lagig
- Anwendung: Sammlung und Entsorgung von Bioabfällen, kompostierbar
- Farbe: braun



Maße (L x B) [mm]	passend für	VPE	Bestell-Nr.	€/VPE
550 x 850	70 l	25	73 022 48	22,06
700 x 950	120 l	25	73 022 47	25,40

## Wertstoffsammelsack

- Für Styropor, Folie, Mineralwolle
- LD-PE-Folie
- Farbe: transparent

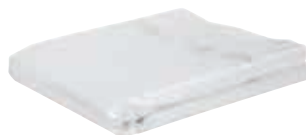

Maße (L x B) [mm]	Materialstärke [µm]	VPE	Bestell-Nr.	€/VPE
800 x 500 x 2200	90	20	73 022 40	41,56
900 x 600 x 1800	90	50	72 023 37	142,31
1240 x 840 x 2500	100	20	72 023 38	100,06

## Schnellbinder wiederlösbar

- zum Verschließen von Abfallsäcken, Müllbeuteln
- Material: Kunststoff, Polyethylen (PE)
- mehrfach verwendbar
- mit 2 Einrastlöchern für zusätzlichen Griff/Aufhängeschleufe
- VPE = 1000 Stück

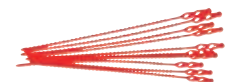

Länge [mm]	Bestell-Nr.	€/VPE
140	72 022 97	26,37
245	72 022 99	58,87



## Mikrofasertuch Micro Master

- Material: 80% Polyester, 20% Polyamid, ca. 260g/m<sup>2</sup>
- Absorbiert Flüssigkeiten und Fett besonders schnell
- Auch Trocken, ohne Putzmittel verwendbar
- Waschbar bis 60°C
- Maße (L x B): 400 x 400 mm
- Einsatzbereich: für raue Oberflächen und starke Verschmutzung
- **VPE = 10 Stück**



Farbe	Bestell-Nr.	€/VPE
blau	<b>83 006 36</b>	<b>9,71</b>
gelb	<b>83 006 37</b>	<b>9,71</b>

## Vlies-Mehrzwecktuch tetra

- Material: 80% Viskose, 20% Polypropylen, ca. 145g/m<sup>2</sup>
- Sehr dicht genadelt, fusselfrei
- Für schlierenfreies Putzen von Edelstahl
- Waschbar bis 60°C
- Maße (L x B): 400 x 380 mm
- Einsatzbereich: für alle Reinigungsarbeiten in Küche, Hotel, Krankenzimmer, Labor
- Farbe: Je 10 x weiß, gelb, rosa, blau, grün
- **VPE = 50 Stück**



Bestell-Nr.	€/VPE
<b>83 004 68</b>	<b>18,21</b>

## Wischtuch Hygotex lose

- Material: 100% Viskose, ca. 75g/m<sup>2</sup>
- Extra saugstark, Flüssigkeiten bleiben im Tuch
- Äußerst Zug- und Reißfest, Lebensmittelgeeignet
- Ideal zum Reinigen von Lebensmittelauslagen, Maschinenteilen, Arbeitsflächen
- Hitzebeständig, recyclingfähig
- Maße (L x B): 400 x 380 mm
- Einsatzbereich: Industrie, Fertigung, Lebensmittel-Herstellung
- **VPE = 400 Stück**



Farbe	Bestell-Nr.	€/VPE
weiß	<b>83 006 33</b>	<b>74,00</b>

## Microfasertuch Vlies

- Material: 60% Polyester, 40% Polyamid, ca. 300g/m<sup>2</sup>
- Sehr saugstark, strapazierfähig, wiederverwendbar
- Nass oder Trocken, ohne Putzmittel verwendbar
- Waschbar bis 60°C
- Maße (L x B): 350 x 400 mm
- Einsatzbereich: Universal, ideal für Industriereinigung
- **VPE = 10 Stück**



Farbe	Bestell-Nr.	€/VPE
grün	<b>83 028 25</b>	<b>17,74</b>

## Microfaser-Poliertuch

- Material: 80% Polyester, 20% Polyamid, ca. 185g/m<sup>2</sup>
- Superweich, extra saugstark, wiederverwendbar
- Fusselfrei
- Waschbar bis 60°C
- Maße (L x B): 400 x 400 mm
- Einsatzbereich: für Trockenanwendungen, Polieren von Tellern, Reinigung empfindlicher Oberflächen
- **VPE = 10 Stück**



Farbe	Bestell-Nr.	€/VPE
blau	<b>83 028 26</b>	<b>17,74</b>

## Microfasertuch-Set Micro-Master

- Material: 80% Polyester, 20% Polyamid, ca. 260g/m<sup>2</sup>
- Absorbiert Flüssigkeiten und Fett besonders schnell
- Auch Trocken, ohne Putzmittel verwendbar
- Waschbar bis 60°C
- Maße (L x B): 400 x 400 mm
- Einsatzbereich: für raue Oberflächen und starke Verschmutzung
- Farbe: Je 1 x blau, rosa, grün, gelb, rot
- **VPE = 5 Stück**

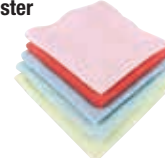

Bestell-Nr.	€/Stück
<b>83 028 29</b>	<b>5,40</b>

## Reinigungstuch Premium

- Material: 100% Viskose ca. 75g/m<sup>2</sup>
- Sehr saugstark, wiederverwendbar
- Mit Lochstruktur, besonders weich, reißfest
- Lebensmittelgeeignet
- Maße (L x B): 320 x 360 mm
- Einsatzbereich: für alle Reinigungsarbeiten in Gastronomie, Küche, Lebensmittelbereichen
- **VPE = 32 Stück**



Farbe	Bestell-Nr.	€/VPE
blau	<b>83 028 28</b>	<b>10,34</b>

## Microfaser-Schwammtuch

- Material: 80% Polyester, 20% Polyamid, ca. 360g/m<sup>2</sup>
- Sehr saugstark bei Wasser und anderen Flüssigkeiten, wiederverwendbar
- Nass oder trocken verwendbar
- Waschbar bis 60°C
- Maße (L x B): 230 x 230 mm
- Einsatzbereich: ideal für Sanitärbereiche, Küche, Gastronomie
- **VPE = 10 Stück**



Farbe	Bestell-Nr.	€/VPE
rot	<b>83 028 30</b>	<b>16,71</b>

## Reinigungs-Spültuch Eco

- Material: 50% Viskose, 50% Polyester
- Gute Saugfähigkeit, wiederverwendbar
- Nass oder Trocken verwendbar
- Waschbar bis 60°C
- Spezielle offene Struktur für schnelles, restloses Aufnehmen von Schmutz
- Maße Blatt (L x B): 400 x 200 mm
- Blattanzahl: 50 Stück pro Rolle
- Einsatzbereich: ideal als Spüll- und Wischtuch in Gastronomie und Küche



Farbe	Bestell-Nr.	€/Rolle	VPE	€/Rolle/VPE
rot-weiß	<b>83 028 27</b>	<b>3,31</b>	12	<b>3,31</b>

### INFO

Handschuhe und weitere persönliche Schutzausrüstung finden Sie in unserem Kapitel

**ARBEITSSCHUTZ UND SICHERHEIT**  
ab Seite 219

# PUMPEN & BETANKEN



Pumpen | Tankstationen..... 174



Pumpen | Tankstationen.....187



Tankstationen.....191



Tankanlagen | Mobile Bewässerung.....192



Pumpen | Sprühgeräte.....196



Fasspumpen | Fettpressen ..... 202



Drucksprühgeräte ..... 209



Kanister ..... 214





### Fasspumpe Handpumpe

- Für Heizöl/Diesel, Schmieröl
- Viskosität: mittel/hoch
- Pumpenart: Hand-Hubkolbenpumpe selbstansaugend
- Material Pumpengehäuse: Zinkdruckguss
- Förderleistung: 35 l/min
- Saugrohr: 3-teilig, 800 mm
- Auslaufschlauch mit Bogen, 1100 mm
- Fassgewinde: DN 50 (2") M64 x 4
- Gewicht: 5 kg

Bestell-Nr.	€/Stück
31 080 18	42,64



### Fasspumpe Hand Pump HD

- Für Heizöl/Diesel, Schmieröl
- Viskosität: mittel/hoch
- Pumpenart: Flügelzellenpumpe selbstansaugend
- Material Impeller: Technopolymer
- Förderleistung: 38 l/min
- Anschluss Saug-Auslass: DN 20 (3/4") AG
- Saugleitung: Teleskoprohr, 560-1100 mm
- Fassgewinde: DN 50 (2") M64 x 4
- Gewicht: 3,2 kg

#### • Lieferung ohne Fass

- **Lieferumfang:**
  - 1 x Zapfschlauch 3000 mm, mit Edelstahlauslauf

Bestell-Nr.	€/Stück
31 001 77	181,63



### Fasspumpe Hand Pump Öl

- Für Schmiermittel/Öl
- Viskosität: niedrig
- Pumpenart: Flügelzellenpumpe selbstansaugend
- Material Pumpengehäuse: Edelstahl/Polymer
- Förderleistung: 38 l/min
- Saugrohr: 3-teilig, 800 mm
- Anschluss Auslauf: DN 25 (1") AG
- S-Auslauf Edelstahl
- Fassgewinde: DN 50 (2") M64 x 4
- Gewicht: 2,1 kg

Bestell-Nr.	€/Stück
31 004 29	139,97



### Fasspumpe Hand Pump AD

- Für AdBlue®, Frostschutzmittel, Wasser
- Viskosität: niedrig
- Pumpenart: Flügelzellenpumpe selbstansaugend
- Material Impeller: Technopolymer
- Förderleistung: 38 l/min
- Anschluss Saug/Auslass: DN 20 (3/4") IG"
- Ansaugschlauch: 1100 mm
- Fassgewinde: DN 50 (2") M64 x 4, M56 x 4, M70 x 6
- Gewicht: 3,2 kg

#### • Lieferumfang:

- 1 x Zapfschlauch 2500 mm, mit Edelstahlauslauf

Bestell-Nr.	€/Stück
31 004 21	191,93



### Fasspumpe Hand Pump Sani

- Für Desinfektionsflüssigkeiten, Ethanol, Isopropanol mit Konzentration bis 70%, Wasserstoffperoxid mit Konzentration bis 2%
- Pumpenart: Hand-Kreiselpumpe selbstansaugend
- Material Pumpengehäuse: Edelstahl/Polymer
- Förderleistung: 36 l/min
- Anschluss Auslauf: DN 25 (1") Stecktülle
- Ansaugschlauch: 1500 mm
- Fassgewinde: DN 50 (2") M64 x 4, M56 x 4, M70 x 6
- Gewicht: 2,1 kg

#### • Lieferumfang:

- 1 x Zapfschlauch 2500 mm (Stecktülle)

Bestell-Nr.	€/Stück
31 004 33	208,79



### Fasspumpe Hand Pump2 IBC

- Für Heizöl/Diesel, Schmieröl
- Passend für IBC-Container und 200 l Kunststofffässer mit SEC-Anschluss
- Viskosität: niedrig
- Pumpenart: Hand-Kreiselpumpe, selbstansaugend
- Material Pumpengehäuse: Edelstahl/polymer
- Förderleistung: 38 l/min
- Anschluss Saug-Auslass: DN 20 (3/4") IG
- Saugleitung: Teleskoprohr 560-1100 mm
- Fassgewinde: IBC-Anschluss SEC
- Gewicht: 3,1 kg

#### • Lieferumfang:

- 1 x Zapfschlauch 3000 mm, mit Edelstahlauslauf

Bestell-Nr.	€/Stück
31 001 97	236,34



### Fasspumpe Hand Pump IBC

- Für AdBlue®, Frostschutzmittel, Wasser
- Passend für IBC-Container und 200 l Kunststofffässer mit SEC-Anschluss
- Viskosität: niedrig
- Pumpenart: Hand-Kreiselpumpe selbstansaugend
- Material Pumpengehäuse: Edelstahl/Polymer
- Förderleistung: 38 l/min
- Anschluss Saug/Auslass: DN 20 (3/4") IG
- Ansaugschlauch: 1100 mm
- Fassgewinde: IBC-Anschluss SEC
- Gewicht: 2,1 kg

#### • Lieferumfang:

- 1 x Zapfschlauch 2500 mm, mit Edelstahlauslauf

Bestell-Nr.	€/Stück
31 004 22	243,43

### Fasspumpen-Set Elektro Batterie Kit 3000

- Für Heizöl/Diesel
- Viskosität: mittel/hoch
- Pumpenart: Flügelzellenpumpe selbstansaugend
- Material Pumpengehäuse: Gusseisen
- Material Impeller: Technopolymer
- Förderleistung: 50 l/min
- Leistung: 300 W
- Drehzahl: 2900 U/min
- Förderhöhe: max. 15 m
- Gewicht: 7,8 kg

#### • Lieferumfang:

- 1 x Pumpe
- 1 x Zapfventil: Manuell, DN 20 (3/4") mit Stecktülle
- 1 x Zapfschlauch 4 m, DN 20 (3/4") IG



- 1 x Saugschlauch 1,5 m, DN 20 (3/4") IG mit Fußfilter
- Klemmen für Batterieanschluss

Volt	Bestell-Nr.	€/Set
12 DC	31 079 15	239,51
24 DC	31 079 16	239,51



### Fasspumpen-Set Elektro Piusibox Carry

- Für Heizöl/Diesel
- Viskosität: mittel/hoch
- Pumpenart: Drehschieberpumpe selbstansaugend
- Material Pumpengehäuse: Gusseisen
- Material Impeller: Technopolymer
- Förderleistung: 45 l/min
- Leistung: 300 W
- Drehzahl: 2900 U/min
- Förderhöhe: max. 6 m
- Gewicht: 12 kg

#### • Lieferumfang:

- 1 x Pumpe
- 1 x Zapfventil: Manuell, DN 20 (3/4") mit Stecktülle
- 1 x Zapfschlauch 4 m, DN 20 (3/4") IG
- 1 x Saugschlauch 2 m, DN 20 (3/4") IG, mit Fußfilter
- 1 x Transportbox Kunststoff (400 x 300 x 417 mm)
- Klemmen für Batterieanschluss

Volt	Bestell-Nr.	€/Set
12 DC	31 000 26	388,67
24 DC	31 000 27	388,67





**Fasspumpen-Set Elektro Pico**

- Für Heizöl, Diesel, Wasser, Frostschutzmittel
- Viskosität: niedrig
- Pumpenart: Kreiselpumpe
- Spannung: 230 V/50 Hz
- Leistung: 220 W
- Förderleistung: 35 l/min
- Saugleitung: 1500 mm, DN 20 (3/4")
- Fassgewinde: DN 50 (2") M64 x 4
- Gewicht: 4,5 kg
- **Lieferung ohne Fass**
- **Lieferumfang:**
  - 1 x Zapfventil DN 20 (3/4"), Stecktülle
  - 1 x Zapfschlauch 4 m, DN 20 (3/4")

Ausführung	Bestell-Nr.	€/Set
Mit manuellem Zapfventil	<b>31 077 00</b>	<b>240,27</b>
Mit automatischem Zapfventil	<b>31 077 01</b>	<b>288,79</b>

**Ölförderpumpen-Set Elektro Panther AC**

- Für Heizöl/Diesel
- Viskosität: mittel/hoch
- Pumpenart: Flügelzellenpumpe selbstansaugend, mit Bypass-Ventil
- Material Pumpengehäuse: Gusseisen
- Material Impeller: Technopolymer
- Förderdruck: 1,5 bar
- Förderleistung: 56 l/min
- Spannung: 230 V
- Leistung: 370 W
- Drehzahl: 2900 U/min
- Förderhöhe: max. 6 m
- Anschluss Saug-Auslass: DN 25 (1") IG
- Schutzklasse: IP55
- **Lieferumfang:**
  - 1 x Pumpe mit Tragegestell inkl. Gummipuffer
  - 1 x Zapfventil: Manuell, DN 25 (1") IG
  - 1 x Zapfschlauch 10 m, DN 20 (3/4") AG
  - 1 x Saugschlauch 5 m, DN 25 (1") IG, mit Fußventil



Bestell-Nr.	€/Set
<b>31 082 52</b>	<b>462,61</b>



**Fasspumpen-Set Elektro Drum**

- Mit Übergangsstück/Schnellverbinder (2") zum Verbinden von Fässern oder Tanks
- Für Heizöl/Diesel
- Viskosität: mittel/hoch
- Pumpenart: Flügelzellenpumpe selbstansaugend, mit Bypass-Ventil
- Material Pumpengehäuse: Gusseisen
- Material Impeller: Technopolymer
- Förderdruck: 1,5 bar
- Förderleistung: 56 l/min
- Spannung: 230 V
- Leistung: 350 W
- Drehzahl: 2900 U/min
- Förderhöhe: max. 6 m
- Anschluss Saug-Auslass: DN 20 (3/4") IG
- Saugleitung: Teleskoprohr, 560-1100 mm
- Zapfventil: DN 20 (3/4") IG, mit Zapfpistolenhalter
- Zapfschlauch 4 m, DN 20 (3/4") IG/AG

Typ	l/min.	Medium	Zähler	Zapfventil	Bestell-Nr.	€/Set
Panther 56	56	Diesel / Heizöl	ohne	manuell	<b>31 077 23</b>	<b>322,09</b>
Panther 56 A60	56	Diesel / Heizöl	ohne	automatisch	<b>31 081 23</b>	<b>404,46</b>
Panther 56 K33	56	Diesel / Heizöl	mit	manuell	<b>31 077 24</b>	<b>484,06</b>
Panther 56 K33 A60	56	Diesel / Heizöl	mit	automatisch	<b>31 081 24</b>	<b>565,51</b>
Viscomat 70	25	Schmieröl	ohne	manuell	<b>31 083 01</b>	<b>488,31</b>
Viscomat 70 K33	25	Schmieröl	mit	manuell	<b>31 083 02</b>	<b>657,50</b>



**Teleskopsaugrohr**

- Aus Kunststoff
- Ausziehbar
- Anschlussgewinde DN 25 (1")

Bestell-Nr.	€/Stück
<b>31 077 28</b>	<b>14,04</b>



**Fasspumpen-Set Elektro Piusibox Suzzarablu**

- Für AdBlue®, Frostschutzmittel, Wasser
- Viskosität: niedrig
- Pumpenart: Membranpumpe selbstansaugend
- Spannung: 24 V
- Leistung: 310 W
- Einschaltdauer, Arbeitszyklus: 20 min
- Drehzahl: 2800 U/min
- Förderleistung: 35 l/min
- Anschluss Saug-Auslass: DN 20 (3/4") mit Stecktülle
- Zapfventil: Manuell DN 20 (3/4") mit Stecktülle
- Gewicht: 16 kg
- **Lieferumfang:**
  - 1 x Zapfventil
  - 1 x Zapfschlauch 6 m, DN 20 (3/4") mit Stecktülle
  - 1 x Saugschlauch mit integriertem Filter
  - Klemmen für Batterieanschluss
  - 1 Paar Schutzhandschuhe

Bestell-Nr.	€/Set
<b>31 004 18</b>	<b>1.317,33</b>



**Schnellverbinder**

- Zum schnellen Anschließen des Pumpenaggregats an das Kraftstoff-Fass

A [mm]	B [mm]	C [mm]	Bestell-Nr.	€/Stück
DN 20 (3/4")	DN 25 (1")	DN 50 (2")	<b>31 077 26</b>	<b>53,37</b>
DN 25 (1")	DN 25 (1")	DN 50 (2")	<b>31 077 27</b>	<b>48,67</b>

**Fasspumpen-Set Elektro Suzzarablu Drum**

- Für AdBlue®, Frostschutzmittel, Wasser
- Viskosität: niedrig
- Pumpenart: Membranpumpe selbstansaugend
- Spannung: 230 V/50 Hz
- Leistung: 400 W
- Drehzahl: 1450 U/min
- Förderleistung: 32 l/min
- Anschluss Saug-Auslass: DN 30 (3/4") mit Stecktülle
- Zapfventil: DN 20 (3/4") Stecktülle
- Fassgewinde: DN 50 (2") M64 x 4 mit Saugrohr
- Gewicht: 16 kg
- **Lieferung ohne Fass**
- **Lieferumfang:**
  - 1 x Zapfventil
  - 1 x Zapfschlauch 6 m, DN 20 (3/4") IG
  - 1 x Saugrohr mit integriertem Entlüftungssystem und Filter



Zapfventil	Bestell-Nr.	€/Set
Manuell	<b>31 000 41</b>	<b>555,11</b>
Automatik	<b>31 000 42</b>	<b>734,80</b>



**Fasspumpen-Set Elektro Suzzarablu Portable Kit**

- Für AdBlue®, Frostschutzmittel, Wasser
- Viskosität: niedrig
- Pumpenart: Membranpumpe selbstansaugend
- Anschluss Saug-Auslass: DN 20 (3/4") Stecktülle
- Zapfventil: Manuell, DN 20 (3/4") mit Stecktülle
- **Lieferumfang:**
  - 1 x Zapfventil
  - 1 x Zapfschlauch 6 m, DN 20 (3/4") IG
  - 1 x Saugschlauch 1,5 m, DN 20 (3/4") IG mit Rückschlagventil
  - Klemmen für Batterieanschluss

Volt	Leistung [W]	l/min.	Gewicht [kg]	Bestell-Nr.	€/Set
12	260	35	8,0	<b>31 000 43</b>	<b>451,79</b>
230	400	32	10,0	<b>31 000 44</b>	<b>420,89</b>

## Fasspumpen-Set Elektro Suzzarablué IBC

- Für AdBlue®, Frostschutzmittel, Wasser
- Passend für IBC-Container und 200 l Kunststofffässer mit SEC-Anschluss
- Viskosität: niedrig
- Pumpenart: Membranpumpe selbstansaugend
- Spannung: 230 V/50 Hz
- Leistung: 400 W
- Drehzahl: 1450 U/min
- Einschaltdauer, Arbeitszyklus: 20 min
- Förderleistung: 35 l/min
- Saugleitung: 1500 mm, DN 15 (1/2") IG
- Zapfschlauch: 6000 mm, DN 15 (1/2") IG
- Fassgewinde: IBC-Anschluss SEC
- Zapfventil: Automatic DN 20 (3/4")



Typ	Literzähler	Wechselfilter	Zapfventil	Gewicht [kg]	Bestell-Nr.	€/Set
Basic	nein	nein	SB325	14,6	<b>31 004 15</b>	<b>832,34</b>
Pro	ja	ja	A60	16,7	<b>31 004 16</b>	<b>1.265,83</b>

## Fasspumpen-Set Elektro Viscotroll Gear

- Für Schmiermittel/Öl
- Viskosität: hoch
- Pumpenart: Zahnradpumpe selbstansaugend
- Spannung: 230 V/50 Hz
- Leistung: 800 W
- Drehzahl: 1450 U/min
- Förderleistung: 9 l/min
- Saugleitung: 1500 mm, DN 25 (1") mit Rückschlagventil
- Fassgewinde: DN 50 (2") M64 x 4
- Gewicht: 35 kg
- **Lieferung ohne Fass**
- **Lieferumfang:**
  - 1 x Zapfventil: Automatic, DN 15 (1/2") IG, mit Zählwerk
  - 1 x Zapfschlauch 4 m, DN 15 (1/2")
  - 1 x Transportwagen für Fässer 50-180 l



Info	Bestell-Nr.	€/Set
	<b>31 004 23</b>	<b>1.124,70</b>

## Fasspumpen-Set Elektro Flipper

- Für AdBlue®, Frostschutzmittel, Wasser
- Viskosität: niedrig
- Pumpenart: Membranpumpe selbstansaugend
- Spannung: 230V/50Hz
- Leistung: 400 W
- Drehzahl: 1450 U/min
- Förderleistung: 10 l/min
- Saugrohr: steckbar, 3 x 310 mm
- Fassgewinde: DN 50 (2") M64 x 4
- Gewicht: 44 kg
- **Lieferung ohne Fass**
- **Lieferumfang:**
  - 1 x Zapfventil: Automatic, DN 20 (3/4) mit Zählwerk
  - 1 x Zapfschlauch 2,5 m, DN 15 (1/2") AG
  - 1 x Transportwagen für Fässer bis 250 l



Info	Bestell-Nr.	€/Set
	<b>31 004 17</b>	<b>1.500,36</b>

## Fasspumpen-Set Druckluft P3.5:1 Wall

- Für Schmiermittel/Öl
- Viskosität: mittel/hoch
- Pumpenart: Hubkolbenpumpe
- Luftdruck: 3-8 bar
- Förderdruck: max. 43 bar
- Luftverbrauch: 200-250 l/min
- Förderleistung: 15,5 l/min
- Anschluss Ölseitig Saug-Auslass: DN 25 (1") AG - DN 15 (1/2") AG
- Luftdruckleitung Eingang: DN 8 (1/4") IG
- Saugleitung: 175 mm, ø 42 mm + Sauglanze
- Verdichtungsverhältnis: 3.5:1
- Zapfventil: Automatic, DN 15 (1/2") IG, mit Zählwerk
- Fassgewinde: DN 50 (2") M64 x 4
- Gewicht: 29,7 kg
- **Lieferung ohne Fass**
- **Lieferumfang:**
  - 1 x Pumpe mit Wandmontagesatz
  - 1 x Sauglanze 1 m, mit Schlauch 2 m
  - 1 x Schlauchaufroller 15 m, 1/2"
  - 1 x Zapfventil
  - 1 x Zapfschlauch 2 m, DN 15 (1/2") IG/AG



Bestell-Nr.	€/Set
<b>31 004 71</b>	<b>1.227,71</b>



## Fasspumpen-Set Druckluft P3.5:1

- Für Schmiermittel/Öl
- Viskosität: mittel/hoch
- Pumpenart: Hubkolbenpumpe
- Luftdruck: 3-8 bar
- Förderdruck: max. 27 bar
- Luftverbrauch: 200-250 l/min
- Förderleistung: 21,5 l/min
- Anschluss Ölseitig Saug-Auslass: DN 25 (1") AG-DN15 (1/2") AG
- Luftdruckleitung Eingang: DN 8 (1/4") IG
- Saugleitung: 940 mm, ø 50 mm
- Verdichtungsverhältnis: 3.5:1
- Zapfventil: Automatic, DN 15 (1/2") IG mit Zählwerk
- Fassgewinde: DN 50 (2") M64 x 4
- Gewicht: 9,3 kg
- **Lieferung ohne Fass**
- **Lieferumfang:**
  - 1 x Zapfventil
  - 1 x Zapfschlauch 5 m, DN 15 (1/2") IG/AG

Bestell-Nr.	€/Set
<b>31 004 72</b>	<b>646,94</b>



## Fasspumpen-Set Druckluft P3.5:1 HR

- Für Schmiermittel/Öl
- Viskosität: mittel/hoch
- Pumpenart: Hubkolbenpumpe
- Luftdruck: 3-8 bar
- Förderdruck: max. 27 bar
- Luftverbrauch: 200-250 l/min
- Förderleistung: 21,5 l/min
- Anschluss Ölseitig Saug-Auslass: DN 25 (1") AG - DN 15 (1/2") AG
- Luftdruckleitung Eingang: DN 8 (1/4") IG
- Saugleitung: 940 mm, ø 50 mm
- Verdichtungsverhältnis: 3.5:1
- Zapfventil: Automatic, DN 15 (1/2") IG, mit Zählwerk
- Fassgewinde: DN 50 (2") M64 x 4
- Gewicht: 27,4 kg
- **Lieferung ohne Fass**
- **Lieferumfang:**
  - 1 x Schlauchaufroller 15 m, 1/2"
  - 1 x Zapfventil
  - 1 x Zapfschlauch 2 m, DN 15 (1/2") IG/AG

Bestell-Nr.	€/Set
<b>31 004 70</b>	<b>1.079,81</b>



**Fasspumpen-Set Druckluft P5.5:1 M**

- Für Schmiermittel/Öl
- Viskosität: mittel/hoch
- Pumpenart: Hubkolbenpumpe
- Luftdruck: 3-8 bar
- Förderdruck: max. 27 bar
- Luftverbrauch: 200-250 l/min
- Förderleistung: 21,5 l/min
- Anschluss Ölseitig Saug-Auslass: DN 25 (1") AG - DN 15 (1/2") AG
- Luftdruckleitung Eingang: DN 8 (1/4") IG
- Saugleitung: 940 mm, ø 50 mm
- Verdichtungsverhältnis: 5.5:1
- Zapfventil: Manuell, DN 15 (1/2") IG, Auslaufrühr flexibel
- Fassgewinde: DN 50 (2") M64 x 4
- Gewicht: 36,5 kg
- **Lieferung ohne Fass**
- **Lieferumfang:**
  - 1 x Zapfventil
  - 1 x Zapfschlauch 5 m, DN 15 (1/2") IG/AG
  - 1 x Transportwagen für Fässer 180-200 l

Bestell-Nr.	€/Set
31 004 69	872,04



**Fasspumpen-Set Druckluft P5.5:1 A**

- Für Schmiermittel/Öl
- Viskosität: mittel/hoch
- Pumpenart: Hubkolbenpumpe
- Luftdruck: 3-8 bar
- Förderdruck: max. 27 bar
- Luftverbrauch: 200-250 l/min
- Förderleistung: 21,5 l/min
- Anschluss Ölseitig Saug-Auslass: DN 25 (1") AG - DN 15 (1/2") AG
- Luftdruckleitung Eingang: DN 8 (1/4") IG
- Saugleitung: 940 mm, ø 50 mm
- Verdichtungsverhältnis: 5.5:1
- Zapfventil: Automatic, DN 15 (1/2") IG, mit Zählwerk
- Fassgewinde: DN 50 (2") M64 x 4
- Gewicht: 37,2 kg
- **Lieferung ohne Fass**
- **Lieferumfang:**
  - 1 x Zapfventil
  - 1 x Zapfschlauch 2 m, DN 15 (1/2") IG/AG
  - 1 x Transportwagen für Fässer 180-200 l

Bestell-Nr.	€/Set
31 004 67	1.056,59



**Fasspumpen-Set Druckluft P5.5:1 HRA**

- Für Schmiermittel/Öl
- Viskosität: mittel/hoch
- Pumpenart: Hubkolbenpumpe
- Luftdruck: 3-8 bar
- Förderdruck: max. 27 bar
- Luftverbrauch: 200-250 l/min
- Förderleistung: 21,5 l/min
- Anschluss Ölseitig Saug-Auslass: DN 25 (1") AG - DN 15 (1/2") AG
- Luftdruckleitung Eingang: DN 8 (1/4") IG
- Saugleitung: 940 mm, ø 50 mm
- Verdichtungsverhältnis: 5.5:1
- Zapfventil: Automatic, DN 15 (1/2") IG, mit Zählwerk
- Fassgewinde: DN 50 (2") M64 x 4
- Gewicht: 49,5 kg
- **Lieferung ohne Fass**
- **Lieferumfang:**
  - 1 x Schlauchaufroller 10 m, 1/2"
  - 1 x Zapfventil
  - 1 x Zapfschlauch 2 m, DN 15 (1/2") IG/AG
  - 1 x Transportwagen für Fässer 180-200 l

Bestell-Nr.	€/Set
31 004 68	1.406,13



**Fasspumpen-Set Druckluft P60:1**

- Für Fette
- Viskosität: mittel/hoch
- Pumpenart: Hubkolbenpumpe
- Luftdruck: 4-7 bar
- Förderdruck: max. 420 bar
- Luftverbrauch: 130-160 l/min
- Förderleistung: 130-160 l/min
- Anschluss Fettseitig Saug-Auslass: DN 8 (1/4")
- Saugleitung: 470 mm, ø 30 mm
- Verdichtungsverhältnis: 60:1
- Fassgewinde: DN 50 (2") M64 x 4
- Gewicht: 14,3 kg
- **Lieferung ohne Fass**
- **Lieferumfang:**
  - 1 x Fettpresse
  - 1 x Zapfschlauch 2 m, DN 8 (1/4") IG/AG
  - 1 x Fassdeckel ø 320 mm
  - 1 x Folgeplatte ø 300 mm
  - 1 x Transportwagen für Fässer 18-30 l

Bestell-Nr.	€/Set
31 004 73	550,57



**Impellerpumpe Elektro Carry 3000**

- Für Heizöl/Diesel
- Viskosität: mittel/hoch
- Pumpenart: Flügelzellenpumpe selbstansaugend
- Material Pumpengehäuse: Gusseisen
- Material Impeller: Technopolymer
- Förderdruck: 1,5 bar
- Förderleistung: 50 l/min
- Leistung: 300 W
- Drehzahl: 2900 U/min
- Förderhöhe: max. 15 m
- Anschluss Saug-Auslass: Steckflansch/Tülle 3/4"
- Klemmen für Batterieanschluss
- Gewicht: 4,2 kg

Volt	Bestell-Nr.	€/Stück
12 DC	31 081 38	206,51
24 DC	31 081 39	206,51



**Impellerpumpe Elektro Exgo**

- Für Heizöl/Diesel, Benzin, Kerosin
- Viskosität: mittel/hoch
- Pumpenart: Flügelzellenpumpe, selbstansaugend
- Material Pumpengehäuse: Gusseisen
- Material Impeller: Technopolymer
- Förderdruck: 1,2 bar
- Förderleistung: 32 l/min
- Leistung: 84 W
- Drehzahl: 1400 U/min
- Anschluss Saug-Auslass: DN 20 (3/4") IG
- Für Dauerbetrieb geeignet
- ATEX-zertifiziert. Entspricht den aktuellen Vorschriften zur Vermeidung von Explosionen innerhalb oder außerhalb der Pumpe
- Klemmen für Batterieanschluss
- Gewicht: 5,43 kg

Volt	Bestell-Nr.	€/Stück
12 DC	31 001 96	382,94



**Impeller-Set für Carry 3000**

- VPE = 10 Stück

Bestell-Nr.	€/VPE
31 083 03	38,79



### Membranpumpe Elektro Suzzarablu DC

- Für AdBlue®, Frostschutzmittel, Wasser
- Viskosität: niedrig
- Pumpenart: Membranpumpe selbstansaugend
- Material Pumpengehäuse: Polypropylen
- Material Membran: Polypropylen
- Drehzahl: 2800 U/min
- Einschaltdauer, Arbeitszyklus: 20 min
- Förderleistung: 35 l/min
- Anschluss Saug/Auslass: DN 20 (3/4") mit Stecktülle
- Gewicht: 3,6 kg
- **Lieferumfang:**
  - Kabel, 2 m mit Klemmen für Batterieanschluss

Volt	Leistung [W]	Bestell-Nr.	€/Stück
12	260	<b>31 004 19</b>	<b>309,90</b>
24	310	<b>31 004 20</b>	<b>309,90</b>



### Membranpumpe Elektro Suzzarablu

- Für AdBlue®, Frostschutzmittel, Wasser
- Viskosität: niedrig
- Pumpenart: Membranpumpe selbstansaugend
- Spannung: 230 V/50 Hz
- Leistung: 400 W
- Drehzahl: 1450 U/min
- Einschaltdauer, Arbeitszyklus: 20 min
- Material Pumpengehäuse: Kunststoff
- Förderdruck: max 1,5 bar
- Förderleistung: 35 l/min
- Anschluss Saug/Auslass: DN 20 (3/4") mit Stecktülle
- Saugvermögen: bis 3 m
- Geräuschpegel: >70dB
- Gewicht: 9 kg
- **Lieferumfang:**
  - Kabel 2 m, mit Stecker

Bestell-Nr.	€/Stück
<b>31 004 41</b>	<b>309,90</b>



### Impellerpumpe Elektro Panther AC

- Für Heizöl/Diesel
- Viskosität: mittel/hoch
- Pumpenart: Flügelzellenpumpe selbstansaugend, mit Bypass-Ventil
- Material Pumpengehäuse: Gusseisen
- Material Impeller: Technopolymer
- Förderdruck: 1,5 bar
- Drehzahl: 2900 U/min
- Förderhöhe: max. 6 m
- Anschluss Saug-Auslass: DN 25 (1") IG
- Schutzklasse: IP55

Typ	Volt	Watt	l/min max.	Flanschverbinder	Gewicht [kg]	Bestell-Nr.	€/Stück
Panther 56	230	370	56	nein	7,4	<b>31 081 08</b>	<b>187,16</b>
Panther 56	400	370	56	nein	7,4	<b>31 081 10</b>	<b>187,16</b>
Panther 72	230	550	72	ja	7,9	<b>31 081 12</b>	<b>231,77</b>
Panther 72	400	500	72	ja	7,9	<b>31 081 13</b>	<b>231,77</b>
Panther 90	230	700	90	ja	8,2	<b>31 000 23</b>	<b>258,16</b>



### Impellerpumpe Elektro Panther E

- Für Heizöl/Diesel
- Viskosität: mittel/hoch
- Pumpenart: Flügelzellenpumpe selbstansaugend, mit Bypass-Ventil
- Material Pumpengehäuse: Gusseisen
- Material Impeller: Technopolymer
- Förderdruck: 1,5 bar
- Drehzahl: 1450 U/min
- Förderhöhe: max. 6 m
- Anschluss Saug-Auslass: DN 25 (1") IG
- Mit 2 x Flanschverbinder
- Schutzklasse: IP55

Typ	Volt	Watt	l/min max.	Gewicht [kg]	Bestell-Nr.	€/Stück
E 80	230	500	75	13,0	<b>31 078 13</b>	<b>326,76</b>
E 80 T	400	500	75	13,0	<b>31 078 34</b>	<b>338,43</b>
E 120	230	750	110	15,6	<b>31 078 14</b>	<b>436,31</b>
E 120 T	400	750	110	15,6	<b>31 078 35</b>	<b>451,89</b>



### Impeller-Set für AC

passend für	Bestell-Nr.	€/Set
für Panther 56/72	<b>31 081 32</b>	<b>25,01</b>
für Panther 90	<b>31 000 24</b>	<b>52,16</b>



### Impeller-Set für E 80/E 120

Bestell-Nr.	€/Set
<b>31 078 31</b>	<b>33,31</b>



### O-Ring für E 80/E 120

Bestell-Nr.	€/Stück
<b>91 008 36</b>	<b>1,03</b>



### Impellerpumpe Elektro Viscomat Vane

- Für Schmiermittel/Öl, Heizöl, Diesel, Biodiesel
- Viskosität: niedrig
- Pumpenart: Flügelzellenpumpe selbstansaugend
- Material Pumpengehäuse: Gusseisen
- Material Rotor/Flügel: Sinterstahl/Kunstharz
- Anschluss Saug-Auslass: DN 25 (1") IG (ohne Flansch)
- Saugvermögen: bis 3 m
- Betrieb mit geschlossener Druckseite durch einstellbares Bypass-Ventil
- Geeignet für Dauerbetrieb
- Geräuschpegel: >70 dB
- Schalter Ein/Aus, Anschlusskabel mit Stecker 2 m
- Schutzart: IP 55
- Gewicht: 14 kg

Typ	Volt	Watt	U/min.	l/min max.	bar max.	Bestell-Nr.	€/Stück
70M	230	750	1650	25	6	<b>31 078 01</b>	<b>425,06</b>
70T	400	750	1750	25	6	<b>31 078 32</b>	<b>417,94</b>
90M	230	1600	1600	50	5	<b>31 080 33</b>	<b>454,09</b>
90T	400	2000	1450	50	5	<b>31 080 29</b>	<b>449,94</b>



### Zahnradpumpen VISCOMAT GEAR

- Für Schmiermittel/Öl
- Viskosität: hoch
- Pumpenart: Zahnradpumpe selbstansaugend
- Material Pumpengehäuse: Gusseisen
- Material Zahnräder: Sinterstahl
- Anschluss Saug-Auslass: DN 25 (1") IG (ohne Flansch)
- Saugvermögen: bis 3 m
- Betrieb mit geschlossener Druckseite durch einstellbares Bypass-Ventil
- Geeignet für Dauerbetrieb
- Geräuschpegel: >70 dB
- Schalter Ein/Aus, Anschlusskabel mit Stecker 2 m
- Schutzart: IP 55
- Gewicht: 9 kg

Typ	Volt	Watt	U/min.	l/min max.	bar max.	Bestell-Nr.	€/Stück
200/2M	230	950	1700	9	12	<b>31 080 10</b>	<b>353,91</b>
230/3M	230	1250	1400	14	16	<b>31 000 25</b>	<b>442,86</b>
350/2M	230	1250	1250	9	25	<b>31 080 11</b>	<b>437,23</b>



### Impeller-Set für Viscomat Vane

passend für	Bestell-Nr.	€/Set
70 M/T	<b>31 078 04</b>	<b>38,49</b>
90 M/T	<b>31 082 29</b>	<b>38,49</b>



### Wellen-Dichtungssatz zu Viscomat 200-350/2

Typ	Bestell-Nr.	€/Satz
ab Baujahr Juni 2007	<b>31 001 61</b>	<b>10,66</b>



### Zahnradpumpe Elektro Garda

- Für Schmiermittel/Öl, Heizöl, Diesel, Wasser
- Viskosität: niedrig-mittel
- Pumpenart: Zahnradpumpe selbstansaugend
- Spannung: 230 V/50 Hz
- Leistung: 350 W
- Drehzahl: 2800 U/min
- Material Pumpengehäuse: Bronze
- Material Welle/Zahnräder: Edelstahl/Bronze
- Förderdruck: max. 3,5 bar
- Anschluss Saug-Auslass: DN 10 (3/8") IG
- Förderleistung: 10 l/min
- Schutzart: IP 65
- Gewicht: 6 kg

Bestell-Nr.	€/Stück
<b>31 004 58</b>	<b>312,71</b>



### Membranpumpe Druckluft MA

- Für Schmiermittel/Öl, Heizöl, Diesel
- Viskosität: mittel/hoch
- Pumpenart: Membranpumpe selbstansaugend
- Material Pumpengehäuse: Aluminium
- Material Membran: Technopolymer (NBR)
- Förderhöhe: max. 70 m
- Förderdruck: max. 7 bar
- Luftdruckleitung Eingang: DN 10 (3/8") IG
- Explosionsgeschützt (ATEX II 3/3GD)
- Gewicht: 3,5 kg

Typ	l/min max.	Saugauslass	Gewicht [kg]	Bestell-Nr.	€/Stück
MA130	50	DN 15 (1/2") IG	4,0	<b>31 004 39</b>	<b>848,10</b>
MA140	100	DN 25 (1") IG	5,0	<b>31 004 40</b>	<b>848,10</b>



### Membranpumpe Druckluft MP

- Für AdBlue®, Heizöl, Diesel, Frostschutzmittel, Wasser
- Viskosität: niedrig
- Pumpenart: Membranpumpe selbstansaugend
- Material Pumpengehäuse: Polypropylen
- Material Membran: EPDM
- Förderhöhe: max. 70 m
- Förderdruck: max. 7 bar
- Luftdruckleitung Eingang: DN 10 (3/8") IG
- Explosionsgeschützt (ATEX II 3/3GD)

Typ	l/min max.	Saugauslass	Gewicht [kg]	Info	Bestell-Nr.	€/Stück
MP130	50	DN 15 (1/2") IG	4,0		<b>31 004 37</b>	<b>824,46</b>
MP140	100	DN 25 (1") IG	5,0		<b>31 004 38</b>	<b>897,19</b>



### Fasspumpe Druckluft P60:1

- Für Fette
- Viskosität: mittel/hoch
- Pumpenart: Hubkolbenpumpe
- Material Pumpengehäuse: Edelstahl/Polymer
- Luftdruck: 4-7 bar
- Förderdruck: max. 42 bar
- Luftverbrauch: 200-250 l/min
- Förderleistung: 130 l/min
- Anschluss Fettseitig Saug-Auslass: 1/4"-1/4"
- Luftdruckleitung Eingang: DN 8 (1/4") IG
- Verdichtungsverhältnis: 60:1
- Fassgewinde: DN 50 (2") M64 x 4
- Für Fassgröße 18-30 kg
- Polyurethan Dichtung
- Gewicht: 3,8 kg

Typ	Saugleitung [mm x ø]	Bestell-Nr.	€/Stück
P60:1	470 x 30	<b>31 004 28</b>	<b>376,39</b>



### Fasspumpe Druckluft P3.5:1

- Für Schmiermittel/Öl
- Viskosität: mittel/hoch
- Pumpenart: Hubkolbenpumpe
- Material Pumpengehäuse: Edelstahl/Polymer
- Luftdruck: 3-8 bar
- Förderdruck: max. 27 bar
- Luftverbrauch: 200-250 l/min
- Förderleistung: 21,5 l/min
- Anschluss Ölseitig Saug-Auslass: DN 25 (1") AG - DN 15 (1/2") AG
- Luftdruckleitung Eingang: DN 8 (1/4") IG
- Verdichtungsverhältnis: 3.5:1
- Fassgewinde: DN 50 (2") M64 x 4
- Polyurethan Dichtung
- Gewicht: 3,5 kg

Typ	Saugleitung [mm x ø]	Bestell-Nr.	€/Stück
P3.5ST	175 x 50	<b>31 004 24</b>	<b>316,46</b>
P3.5 940	940 x 50	<b>31 004 25</b>	<b>357,66</b>



### Fasspumpe Druckluft P5.5:1

- Für Schmiermittel/Öl
- Viskosität: mittel/hoch
- Pumpenart: Hubkolbenpumpe
- Material Pumpengehäuse: Edelstahl/Polymer
- Luftdruck: 3-8 bar
- Förderdruck: max. 43 bar
- Luftverbrauch: 200-250 l/min
- Förderleistung: 15,5 l/min
- Anschluss Ölseitig Saug-Auslass: DN 25 (1") AG - DN 15 (1/2") AG
- Luftdruckleitung Eingang: DN 8 (1/4") IG
- Verdichtungsverhältnis: 5.5:1
- Fassgewinde: DN 50 (2") M64 x 4
- Polyurethan Dichtung
- Gewicht: 3,5 kg

Typ	Saugleitung [mm x ø]	Bestell-Nr.	€/Stück
P5.5ST	175 x 42	<b>31 004 26</b>	<b>336,13</b>
P5.5 940	940 x 42	<b>31 004 27</b>	<b>377,31</b>

## IMMER ERREICHBAR

Online: [www.weinmann-schanz.de](http://www.weinmann-schanz.de)  
App: WS Weinmann & Schanz GmbH

ALLE AKTIONEN  
ALLE KATALOGE  
DAS KOMPLETTE PROGRAMM



### Überwachung und Verwaltung Ihrer Betankungen

- Fahrer, Fahrzeuge und Zapfsäulen (beliebig viele Stationen, Diesel, Benzin oder AdBlue®) werden vom Administrator in der Cloud angelegt und freigegeben.
- Das Smartphone (Mindestanforderung iOS 10 oder Android 4.4) des Fahrers meldet sich über Bluetooth mit der App bei der B.Smart-Zapfsäule an.
- Die App ist kostenlos erhältlich für Apple und Android Systeme
- Wenn die Zugangsberechtigung vorliegt, kann vor dem Tanken eine mehrstufige Abfrage erfolgen:
  - Kennzeichen
  - Kilometerstand oder Betriebsstunden
  - Mengenvorwahl
- Nach erfolgtem Tankvorgang werden die Daten vom Smartphone des Benutzers auf die Cloud automatisch übertragen.

- ✓ Für die Fahrer-App ist ein Smartgerät mit Bluetooth erforderlich
- ✓ Sobald die App geöffnet ist, stellt das Smartgerät sofort eine Verbindung her, um den Betankungsvorgang zu starten

### 1. INFORMATIONEN EINGEBEN



#### ABGABEEINHEIT

Abgabereinheit wählen

#### FAHRZEUG

Fahrzeug auswählen und Fahrzeugkennzeichen eingeben

#### KILOMETERZÄHLER

Kilometerstand eingeben

### 2. AUFTANKEN



#### VOREINGESTELLTE / BELIEBIGE MENGE BETANKEN

Eine voreingestellte Option auswählen oder nach Ihren Wünschen betanken

#### GESAMTMENGE

Die auf Ihrem Gerät bzw. der Abgabereinheit angegebene Menge kontrollieren

#### QUITTUNG

Nach Abschluss wird auf dem Bildschirm des Smartgerätes (und in Echtzeit in der Web-App des Managers) eine Quittung angezeigt



**B.SMART**

### Tankstation Elektro Cube 70 B.SMART

- Kraftstoffmanagementsystem zur Verwaltung und Kontrolle in Echtzeit von Dieselabgabereinheiten und Fuhrparks aller Größenordnungen
- Bestehend aus einem Hardware- und einem Softwareteil, die die App für die Fahrer und eine Cloud-Software für Manager beinhalten
- B.SMART basiert auf der Bluetooth-Technologie, um alle Transaktionen von jeder Fuhrparkgröße und von jedem Ort aus einfach zu verfolgen und zu verwalten
- Während des Tankvorgangs kann der Fahrer die abgegebene Kraftstoffmenge direkt am mobilen Gerät kontrollieren. Nach Beendigung des Tankvorgangs kann er die virtuelle Quittung einsehen, die gleichzeitig an die vom Manager verwaltete Web App gesendet wird.
- Über die einfache grafische Schnittstelle der Web App kann der Fuhrparkmanager alle Betankungsvorgänge der ausgelagerten Abgabereinheiten und von Fuhrparks kontrollieren
- Mindest-Systemanforderung: IOS-Smartgeräte ab Version 10 oder Adroid-Geräte ab Version 4.4
- Zur Befestigung an der Wand, am Tank oder auf einem Standfuß (nicht im Lieferumfang enthalten)
- Literzähler mit mechanischer Anzeige 3-stellig mit rückstellbarer Partialanzeige

- Für Heizöl/Diesel**
- Viskosität: mittel/hoch
- Pumpenart: Flügelzellenpumpe selbstansaugend, mit Bypass-Ventil
- Material Pumpengehäuse: Gusseisen
- Material Impeller: Technopolymer
- Leistung: 900 W
- Spannung: 230 V/50 Hz
- Drehzahl: 2800 U/min
- Förderdruck: 1,5 bar

- Förderleistung: 70 l/min
- Anschluss Saug-/Auslass: DN 25 (1") IG
- Saugleitung: 1500 mm, ø 20 mm, mit Fußfilter
- Zapfventil: Automatisch, DN 25 (1") IG, Auslauf ø 24 mm
- Zapfpistolenhalter mit Hebel zum automatischen Ein-/Ausschalten der Pumpe
- Schutzart: IP55
- Gewicht: 21 kg

#### • Lieferumfang:

- 1 x Pumpe
- 1 x Zapfventil
- 1 x Zapfschlauch 4 m, DN 25 (1") IG
- 1 x Flanschverbinder DN 25 (1") IG

Typ	Bestell-Nr.	€/Stück
10 Fahrer	<b>31 001 81</b>	<b>2.891,51</b>



**B.SMART**

### Kraftstoffüberwachungssystem MCBox B.Smart

- System zur Verwaltung und Überwachung der Tankvorgänge. Sendet über Bluetooth-Technologie die Transaktionsdaten an die B.SMART Handy App
- Ermöglicht die Steuerung jeder Art von Pumpen, Impulsgeber, Zapfpistolen- und Füllstandskontakt
- Für Heizöl/Diesel, Biodiesel, Schmiermittel/Öl, AdBlue®**
- Spannung: 230 V
- Leistung: 35 W

Typ	Info	Bestell-Nr.	€/Stück
10 Fahrer		<b>31 001 84</b>	<b>2.323,40</b>

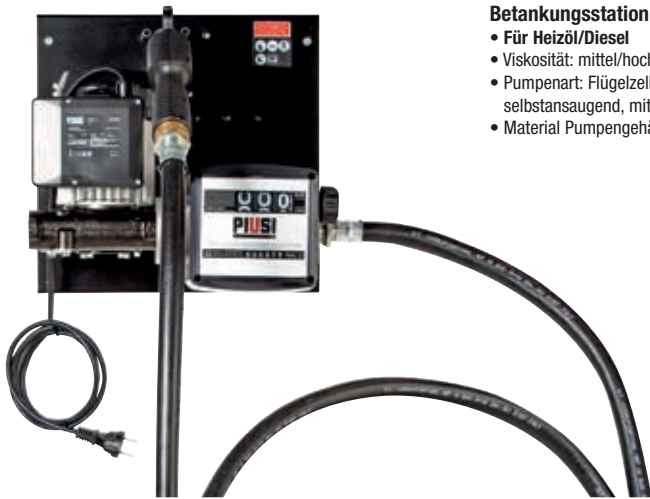

## Betankungsstation Elektro ST

- Für Heizöl/Diesel
- Viskosität: mittel/hoch
- Pumpenart: Flügelzellenpumpe selbstansaugend, mit Bypass-Ventil
- Material Pumpengehäuse: Gusseisen

- Material Impeller: Technopolymer
- Förderdruck: 1,5 bar
- Förderleistung: 56 l/min
- Leistung: 350 W
- Drehzahl: 2900 U/min
- Förderhöhe: max. 6 m

- Anschluss Saug-Auslass: DN 25 (1") IG
- Zapfventil: DN 25 (1") IG, mit Zapfpistolenhalter
- Zapfschlauch 4 m, DN 25 (1") IG/AG

Typ	Volt	Zähler	Zapfventil	Bestell-Nr.	€/Stück
Panther 56	230	ohne	manuell	<b>31 001 78</b>	<b>281,47</b>
Panther 56A60	230	ohne	automatisch	<b>31 001 79</b>	<b>363,61</b>
Panther 56K33	230	mit	manuell	<b>31 079 26</b>	<b>478,51</b>
Panther 56K33A60	230	mit	automatisch	<b>31 001 80</b>	<b>522,37</b>



## Tankstation Elektro Cube 56

- Zur Befestigung an der Wand, am Tank oder auf einem Standfuß (nicht im Lieferumfang)

- Für Heizöl/Diesel
- Viskosität: mittel/hoch
- Pumpenart: Flügelzellenpumpe selbstansaugend, mit Bypass-Ventil
- Material Pumpengehäuse: Gusseisen
- Material Impeller: Technopolymer
- Leistung: 360 W
- Spannung: 230 V/50 Hz
- Drehzahl: 2800 U/min
- Förderdruck: 1,5 bar
- **Förderleistung: 56 l/min**
- Anschluss Saug-Auslass: DN 20 (3/4") IG
- Saugleitung: 1500 mm, ø 20 mm, mit Fußfilter
- Zapfventil: Automatic, DN 25 (1") IG, Auslauf ø 24 mm
- Zapfpistolenhalter mit Hebel zum automatischen Ein-/Ausschalten der Pumpe
- **Schutzart: IP55**
- Gewicht: 21 kg
- **Lieferumfang:**
  - 1 x Pumpe
  - 1 x Zapfventil
  - 1 x Zapfschlauch 4 m, DN 25 (1") IG

Bestell-Nr.	€/Stück
<b>31 079 38</b>	<b>652,19</b>



## Tankstation Elektro Cube 70

- Zur Befestigung an der Wand, am Tank oder auf einem Standfuß (nicht im Lieferumfang)

- Literzähler mit mechanischer Anzeige, 3-stellig mit rückstellbarer Partialanzeige Tankstation Elektro Cube 70
- Für Heizöl/Diesel
- Viskosität: mittel/hoch
- Pumpenart: Flügelzellenpumpe selbstansaugend, mit Bypass-Ventil
- Material Pumpengehäuse: Gusseisen
- Material Impeller: Technopolymer
- Leistung: 550 W
- Spannung: 230 V/50 Hz
- Drehzahl: 2800 U/min
- Förderdruck: 1,5 bar
- **Förderleistung: 70 l/min**
- Anschluss Saug-Auslass: DN 25 (3/4") IG
- Saugleitung: 1500 mm, ø 20 mm, mit Fußfilter
- Zapfventil: Automatic, DN 25 (1") IG, Auslauf ø 24 mm
- Zapfpistolenhalter mit Hebel zum automatischen Ein-/Ausschalten der Pumpe
- **Schutzart: IP55**
- Gewicht: 21 kg
- **Lieferumfang:**
  - 1 x Pumpe
  - 1 x Zapfventil
  - 1 x Zapfschlauch 4 m, DN 25 (1") IG
  - 1 x Flanschverbinder DN 25 (1") IG

Bestell-Nr.	€/Stück
<b>31 080 26</b>	<b>786,50</b>



## Tankstation Elektro Cube 90

- Zur Befestigung an der Wand, am Tank oder auf einem Standfuß (nicht im Lieferumfang enthalten)

- Literzähler mit mechanischer Anzeige 3-stellig mit rückstellbarer Partialanzeige
- Für Heizöl/Diesel
- Viskosität: mittel/hoch
- Pumpenart: Flügelzellenpumpe selbstansaugend, mit Bypass-Ventil
- Material Pumpengehäuse: Gusseisen
- Material Impeller: Acetalharz
- Leistung: 700 W
- Spannung: 230 V/50 Hz
- Drehzahl: 2800 U/min
- Förderdruck: 1,5 bar
- **Förderleistung: 90 l/min**
- Anschluss Saug-Auslass: DN 20 (3/4") IG
- Saugleitung: 1500 mm, ø 20 mm, mit Fußfilter
- Zapfventil: Automatic, DN 25 (1") IG, Auslauf ø 24 mm
- Zapfpistolenhalter mit Hebel zum automatischen Ein-/Ausschalten der Pumpe
- **Schutzart: IP55**
- Gewicht: 21 kg
- **Lieferumfang:**
  - 1 x Pumpe
  - 1 x Zapfventil
  - 1 x Zapfschlauch 4 m, DN 25 (1") IG
  - 1 x Flanschverbinder DN 25 (1") IG

Bestell-Nr.	€/Stück
<b>31 083 26</b>	<b>942,90</b>

## Ersatzpumpe für Tankstation Elektro Cube 56 (31 079 38)

- Für Heizöl/Diesel
- Viskosität: mittel/hoch
- Pumpenart: Flügelzellenpumpe selbstansaugend, mit Bypass-Ventil
- Material Pumpengehäuse: Gusseisen
- Material Impeller: Technopolymer
- Leistung: 360 W
- Spannung: 230 V/50 Hz
- Drehzahl: 2800 U/min
- Förderdruck: 1,5 bar
- Förderleistung: 56 l/min
- Anschluss Saug-Auslass: DN 25 (1") IG
- **Schutzart: IP55**
- Gewicht: 7,4 kg



Bestell-Nr.	€/Stück
<b>31 082 42</b>	<b>200,73</b>

## Ersatzpumpe für Tankstation Elektro Cube 70 (31 080 26)

- Für Heizöl/Diesel
- Viskosität: mittel/hoch
- Pumpenart: Flügelzellenpumpe selbstansaugend, mit Bypass-Ventil
- Material Pumpengehäuse: Gusseisen
- Material Impeller: Technopolymer
- Leistung: 550 W
- Spannung: 230 V/50 Hz
- Drehzahl: 2800 U/min
- Förderdruck: 1,5 bar
- Förderleistung: 70 l/min
- Anschluss Saug-Auslass mit Flanschverbinder DN25 (1") IG
- **Schutzart: IP55**
- Gewicht: 7,9 kg



Bestell-Nr.	€/Stück
<b>31 082 43</b>	<b>231,77</b>

## Ersatzpumpe für Tankstation Elektro Cube 90 (31 083 26)

- Für Heizöl/Diesel
- Viskosität: mittel/hoch
- Pumpenart: Flügelzellenpumpe selbstansaugend, mit Bypass-Ventil
- Material Pumpengehäuse: Gusseisen
- Material Impeller: Acetalharz
- Leistung: 700 W
- Spannung: 230 V/50 Hz
- Drehzahl: 2800 U/min
- Förderdruck: 1,5 bar
- Förderleistung: 90 l/min
- Anschluss Saug-Auslass mit Flanschverbinder DN25 (1") IG
- **Schutzart: IP55**
- Gewicht: 8,2 kg



Bestell-Nr.	€/Stück
<b>31 083 28</b>	<b>361,70</b>



**Ölreinigungsgerät Elektro Depuroil**

- Für Schmiermittel/Öl
- Viskosität: niedrig/mittel
- Pumpenart: Flügelzellenpumpe selbstansaugend
- Material Pumpengehäuse: Gusseisen
- Material Flügelzellen: Technopolymer
- Spannung: 230 V/50 Hz
- Leistung: 1350 W
- Filter zur Entfernung der Partikel wie Kupfer, Eisen, Sand, Staubpartikel etc.
- Anschluss Saug-Auslass: DN 25 (1") IG
- Förderleistung: 25 l/min
- Ansaugschlauch: 2000 mm, DN 20 (3/4") 19 mm
- Versorgungsschlauch: 2000 mm, DN 20 (3/4") 19 mm
- Gewicht: 28 kg
- **Lieferumfang:**
  - je 1 x Ansaug-Versorgungsschlauch
  - 1 x Ansauglanze
  - 2 x Filter 10 µm
  - 1 x Druckmesser zur Kontrolle der Filterverstopfung
  - 1 x Fahrgestell

Bestell-Nr.	€/Stück
31 079 23	805,51



**Ölauffanggerät Druckluft Easy Drainer 80**

- Für Schmiermittel/Öl
- Material Gehäuse: Gusseisen
- Fassungsvermögen Tank: 80 l
- Tankabsaugung durch Druckluft
- Druckluftanschluss: DN 7,2
- Fassungsvermögen Auffangschale ø 520 mm: 12 l
- Auffangschale höhenverstellbar, max. 1900 mm
- Tankfüllstandsanzeige
- Gewicht: 27,5 kg
- **Lieferumfang:**
  - 1 x Ablassschlauch, 2 m
  - 1 x Fahrgestell

Bestell-Nr.	€/Stück
31 004 13	584,97



31 004 30

**Fasspumpe Barrel Pump**

- Für Fett, Schmiermittel/Öl
- Viskosität: mittel/hoch
- Pumpenart: Zylinderpumpe
- Material Pumpengehäuse: Stahl
- Fassungsvermögen Tank: 16 kg
- Transportabel
- Gewicht: 14 kg

für Flüssigkeit	Auslauf	Bestell-Nr.	€/Stück
Fett	Schlauch mit Düse 10 x 1	31 004 30	104,86
Öl	Rohr gebogen	31 004 31	99,60



**Mechanischer Durchflussmesser K33**

- Für Heizöl, Diesel
- Viskosität: niedrig - mittel
- Material Gehäuse: Aluminium
- Durchfluss min./max.: 20-120 l/min
- Messgenauigkeit: ± 1%
- Nenndruck: max. 10 bar
- Anzeige: Teilmenge 3-stellig (0 bis 999), Gesamtmenge 6-stellig
- Teilmenge rückstellbar
- Display in 4 Positionen verstellbar
- Anschluss: DN 25 (1") IG
- Schutzart: IP 45
- Maße (L x B x T): 176 x 128 x 100 mm
- Gewicht: 0,6 kg

Bestell-Nr.	€/Stück
31 079 05	165,33



**Elektronischer Durchflussmesser K400**

- Für Heizöl, Diesel, Schmieröl, Rapsöl und Frostschutzmittel
- Viskosität: hoch
- Material Gehäuse: Aluminium mit Gummischutz
- Durchfluss min./max.: 1-30 l/min
- Messgenauigkeit: ± 0,5%
- Nenndruck: max. 70 bar
- LED Anzeige: Teilmenge 5-stellig (0,001 bis 999,99), Gesamtmenge 7-stellig (1 bis 9999999)
- Gesamtmenge nicht rückstellbar
- Anschluss: DN 15 (1/2") IG
- Schutzart: IP 65
- Inkl. AAA Batterie 2 x 1,5 V
- Maße (L x B x T): 91 x 74 x 79 mm
- Gewicht: 0,5 kg

Bestell-Nr.	€/Stück
31 080 23	219,11



**Elektronischer Durchflussmesser K24M**

- Für Heizöl, Diesel
- Viskosität: niedrig - mittel
- Material Gehäuse: Aluminium mit Gummischutz
- Durchfluss min./max.: 7-120 l/min
- Messgenauigkeit: ± 1%
- Nenndruck: max. 20 bar
- LED Anzeige: Teilmenge 5-stellig (0,001 bis 999,99), Gesamtmenge 7-stellig (1 bis 9999999)
- Gesamtmenge rückstellbar
- Display in 4 Positionen verstellbar
- Anschluss Ein/Aus: DN 25 (1") AG / DN 25 (1") IG
- Schutzart: IP 65
- Inkl. AAA Batterie 2 x 1,5 V
- Maße (L x B x T): 113 x 75 x 61 mm
- Gewicht: 0,5 kg

Bestell-Nr.	€/Stück
31 000 29	191,00



**Elektronischer Durchflussmesser K24**

- Für AdBlue®, Frostschutzmittel, Wasser
- Viskosität: niedrig
- Material Gehäuse: Aluminium mit Gummischutz
- Durchfluss min./max.: 5-120 l/min
- Messgenauigkeit: ± 1%
- Nenndruck: max 10 bar
- LED Anzeige: Teilmenge 5-stellig (0,1 bis 999,99), Gesamtmenge 6-stellig (1 bis 9999999)
- Gesamtmenge rückstellbar
- Display in 4 Positionen verstellbar
- Anschluss: DN 25 (1") AG
- Schutzart: IP 65
- Mit Batterie 2 x 1,5 V AAA
- Maße (L x B x T): 225 x 100 x 100 mm
- Gewicht: 0,5 kg

Bestell-Nr.	€/Stück
31 000 30	166,50



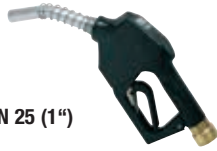

**Zapfpistole Automatik DN 25 (1")**

- Für Heizöl und Diesel
- Komplett mit drehbarem Anschluss
- \* nicht für PKW-Einfüllstutzen geeignet

Typ	l/min max.	Auslauf ø [mm]	Bestell-Nr.	€/Stück
A 60	60	24	<b>31 079 02</b>	<b>87,29</b>
A 80 *	80	29	<b>31 079 29</b>	<b>127,40</b>



**Zapfpistole Self 2000 manuell DN 25 (1")**

- Für Heizöl, Diesel, Schmieröl und Rapsöl
- 120 l/min (max.)
- Geringer Strömungsverlust
- Drehbarer Anschluss
- Kein Druckstoß beim Schließen
- Mit Hebelschutz
- Auslösersperre, kann jederzeit entfernt werden
- Gewindeanschluss DN 25 (1") IG
- Auslauf-ø 25 mm

Bestell-Nr.	€/Stück
<b>31 079 04</b>	<b>27,16</b>



**Zapfpistole Manual Nozzle**

- Für AdBlue®, Frostschutzmittel, Wasser
- Viskosität: niedrig
- Durchflussmenge: max. 80 l/min
- Anschluss: DN 20 (3/4") Stecktülle
- Gewicht: 0,3 kg
- Betriebsdruck: max. 3,4 bar
- Auslauf ø: 19 mm
- Mit Hebelverriegelung
- Material: Technopolymer, Auslauf Stahl

Typ	Bestell-Nr.	€/Stück
ohne Schlauch	<b>92 004 47</b>	<b>59,64</b>
mit Schlauch 3 m, ø 25 mm, S60 x 6 Grobgewinde	<b>92 004 48</b>	<b>144,00</b>



31 004 59

**Zapfpistole Automatik SB325**

- Für AdBlue®, Heizöl, Diesel, Frostschutzmittel, Wasser
- Viskosität: niedrig
- Durchflussmenge: max. 45 l/min
- Anschluss: DN 20 (3/4") AG/Stecktülle
- Gewicht: 1,0 kg
- Betriebsdruck: 3,5 bar
- Auslauf: ø 19 mm, mit Abbrechsystem
- Drehgelenk
- Material: Aluminium, Auslauf Stahl

Typ	Zählwerk	Info	Bestell-Nr.	€/Stück
X	nein		<b>31 004 60</b>	<b>285,10</b>
X-Meter	ja		<b>31 004 59</b>	<b>532,67</b>



**Zapfpistole Manuell Easyoil flexibel**

- Für Schmiermittel/Öl
- Viskosität: niedrig - mittel
- Durchflussmenge: max. 30 l/min
- Anschluss: DN 15 (1/2") IG, mit Drehgelenk
- Gewicht: 1,2 kg
- Betriebsdruck: max. 70 bar
- Auslauf: Flexibel mit halbautomatischem Tropfschutzventil
- Mit Hebelverriegelung
- Material: Aluminium

Bestell-Nr.	€/Stück
<b>31 079 22</b>	<b>76,76</b>



**Zapfpistole Automatic Suzarablu A60**

- Für AdBlue®
- Viskosität: niedrig
- Durchflussmenge: max. 40 l/min
- Anschluss: DN 20 (3/4) AG BSP
- Gewicht: 2,6 kg
- Betriebsdruck: 3,4 bar
- Auslauf ø: 19 mm
- Drehgelenk
- Material: Edelstahl

Bestell-Nr.	€/Stück
<b>31 004 63</b>	<b>381,20</b>



**Zapfpistole Automatic Easy K400**

- Für Schmiermittel/Öl
- Viskosität: bis 2000 cSt
- Mit Zählwerk digital
- Schutzart: IP 65
- Durchflussmenge: max. 30 l/min
- Anschluss: DN 15 (1/2") IG
- Gewicht: 1,5 kg
- **Zapfpistole:**
  - Betriebsdruck: 70 bar
  - Auslauf: flexibel
  - Automatisches Tropfschutzventil
  - Drehgelenk
  - Material: Aluminium, Auslass Stahl
- **Zählwerk:**
  - 7-stellige Gesamtmenge
  - 5-stellige Teilmenge, rückstellbar
  - Messgenauigkeit ± 0,5%
  - Inkl. AAA Batterie 1 x 1,5 V

Bestell-Nr.	€/Stück
<b>31 080 22</b>	<b>310,99</b>



**Zapfpistole Greaster**

- Für Fette
- Viskosität: bis 2000 cSt
- Mit Zählwerk/Grammzähler digital
- Schutzart: IP 65
- Durchflussmenge: max. 2,5 kg/min
- Anschluss Saug-Auslass: DN 8 (1/4") IG - M10 x 1
- Gewicht: 2,3 kg
- **Zapfpistole:**
  - Betriebsdruck: 550 bar
  - Starrer Auslaufstutzen
  - Z-Drehgelenk
  - Material: Aluminium, Auslass Stahl
- **Zählwerk:**
  - Gesamtmenge
  - Teilmenge, rückstellbar
  - Messgenauigkeit ± 3%
  - Inkl. AAA Batterie 1 x 1,5 V

Info	Bestell-Nr.	€/Stück
	<b>31 004 61</b>	<b>509,61</b>



**Zapfpistole Manuell Easy Windscreen**

- Für Frostschutzmittel, Windschutzscheiben-Reiniger, Wasser
- Viskosität: niedrig
- Durchflussmenge: max. 120 l/min
- Anschluss: DN 15 (1/2") IG
- Gewicht: 0,45 kg
- Betriebsdruck: max. 25 bar
- Auslauf-ø: 19 mm
- Mit Hebelverriegelung
- Material: Technopolymer

Bestell-Nr.	€/Stück
<b>31 004 62</b>	<b>75,73</b>



**Ansaugschlauch**

- Für Heizöl, Diesel, Rapsöl, Schmiermittel/Öl
- Meterware
- Größe: DN 25 (1")
- Innen-ø: 25 mm
- Außen-ø: 33 mm
- Material: PVC mit innenliegender Metallspirale
- Nenndruck: max. 10 bar

Bestell-Nr.	€/Meter
31 082 46	8,81



**Ansaugschlauch Kit I**

- Für Heizöl, Diesel, Biodiesel RME, Rapsöl, Schmiermittel/Öl
- Beiderseits Außengewinde DN 25 (1")
- Innen-ø: 25 mm
- Außen-ø: 35 mm
- Material: PVC mit innenliegender Metallspirale
- Nenndruck: max. 10 bar

Länge [m]	Bestell-Nr.	€/Stück
4,0	31 082 44	58,69
6,0	31 082 45	92,10



**Ansaugschlauch mit Rückschlagventil**

- Für Heizöl, Diesel
- Beiderseits Außengewinde DN 25 (1")

Länge [m]	Bestell-Nr.	€/Stück
1,6	31 081 16	35,09



**Ansaug-Druckschlauch Kit II**

- Für Heizöl, Diesel, Schmiermittel/Öl, AdBlue®, Benzin, Frostschutz, Wasser
- Geeignet als Ansaugschlauch bei Heizöl mit Additiven
- Beiderseits Aussengewinde DN 25 (1") AG
- Innen-ø: 25 mm
- Außen-ø: 35,5 mm
- Material: termoplastisches PVC, PU, Nitrilgummimischung mit innenliegender Stahlschleife
- Nenndruck: max. 12 bar

Länge [m]	Bestell-Nr.	€/Stück
5,0	31 001 00	121,49



**Ansaugschlauch EPDM**

- Für AdBlue®
- Mit Rückschlagventil + Schlauchschelle
- Schlauch-ø: DN 20 (3/4") 20 mm
- Länge: 1,5 m

Bestell-Nr.	€/Stück
31 000 31	63,19



**Saugerschlauch IBC**

- Für AdBlue®, Wasser, Frostschutzmittel
- Anschluss: DN 20 (3/4") mit Stecktülle x S60 x 60 IG Grobgewinde
- Länge: 300 mm
- Mit Rückschlagventil

Bestell-Nr.	€/Stück
31 004 42	46,16



**Schlauchschelle**

- Material: Stahl verzinkt, DIN 3017, W1
- Bandbreite: 9 mm
- Spannbereich: 25 bis 40 mm

Material	Bestell-Nr.	€/Stück	VPE	€/Stück/VPE
Stahl verzinkt W1	92 072 27	0,59	50	0,54
verzinkt V2A	92 009 76	1,50	50	1,41



**Druckschlauch Meterware**

- Für Heizöl, Diesel, Schmiermittel/Öl
- Meterware
- Nenndruck: max. 10 bar

Größe	Innen-ø [mm]	Außen-ø [mm]	Bestell-Nr.	€/Meter
DN 20 (3/4")	20	27	92 080 03	7,80
DN 25 (1")	25	35	92 080 12	11,89



**Druckschlauch EPDM**

- Für AdBlue®
- Schlauch-ø: DN 20 (3/4") 20 mm

Länge [m]	Bestell-Nr.	€/Stück
4,0	31 000 32	37,74
6,0	31 000 33	57,26
8,0	31 000 34	75,91
10,0	31 000 35	95,44



**Druckschlauch Kit I**

- Für Heizöl, Diesel, Schmiermittel/Öl
- Beiderseits Außengewinde DN 25 (1")
- Innen-ø: 25 mm
- Außen-ø: 35 mm
- Nenndruck: max. 10 bar

Länge [m]	Bestell-Nr.	€/Stück
4,0	31 082 20	87,74
6,0	31 082 21	113,94



**Druckschlauch Kit II**

- Für Biodiesel RME
- Beiderseits Außengewinde DN 25 (1")
- Innen-ø: 25
- Außen-ø: 35
- Nenndruck: max. 10 bar

Länge [m]	Bestell-Nr.	€/Stück
4,0	31 082 55	149,80
6,0	31 082 56	169,66
8,0	31 082 57	220,30



**Druckschlauch Kit Self 2000**

- Für Heizöl, Diesel
- Beiderseits Außengewinde DN 25 (1")
- Innen-ø: 25 mm
- Außen-ø: 35 mm
- Nenndruck: max. 10 bar
- Mit Manueller Zapfpistole, Aluminium
- Mit Spindelventil DN 25 (1")

Länge [m]	Bestell-Nr.	€/Stück
3,0	31 077 29	102,84



**Zapfschlauch Oil Kit**

- Für Schmiermittel/Öl
- Passend für Fasspumpen-Set Drum Kit und Cart Kit und Fasspumpen P3.5:1 und P5.5:1
- Schlauch-ø: DN 15 (1/2") IG/AG

Länge [m]	Bestell-Nr.	€/Stück
2,0	31 004 65	41,86
5,0	31 004 64	87,07



**Zapfschlauch Grease Kit**

- Für Fett
- Passend für Fasspumpen-Set Grease Kit und Fasspumpe P60.1
- Schlauch-ø: DN 8 (1/4") IG/AG, 2 m

Bestell-Nr.	€/Stück
31 004 66	27,34



### Schlauchaufroller Diesel Hose Reel, mit Schlauch

- Für Heizöl/Diesel
- Betriebsdruck: max. 10 bar
- Schlaucharretierung
- Schlaucheinzugsfeder
- Anschluss Eingang/Ausgang: DN 25 (1")
- Maße (L x B x T): 550 x 260 x 540 mm

Schlauch-ø [mm]	Länge [m]	Gewicht [kg]	Bestell-Nr.	€/Stück
DN 20 (3/4")	8,0	19,0	<b>31 001 75</b>	<b>453,60</b>
DN 25 (1")	10,0	25,0	<b>31 001 74</b>	<b>630,84</b>



### Schlauchaufroller Oil Hose Reel

- Für Schmiermittel/Öl
- Betriebsdruck: max. 60 bar
- Schlaucharretierung
- Schlaucheinzugsfeder
- Schlauchlänge: 10 m, DN 15 (1/2")
- Anschluss Eingang/Ausgang: DN 15 (1/2")
- Für Wand-/Decken-/Bodenmontage
- Maße (L x B x T): 475 x 460 x 196 mm
- Gewicht: 16 kg

Bestell-Nr.	€/Stück
<b>31 004 44</b>	<b>458,79</b>



### Schlauchaufroller AW Hose Reel

- Für Frostschutz, Luft, Wasser
- Betriebsdruck: max. 20 bar
- Schlaucharretierung
- Schlaucheinzugsfeder
- Schlauchlänge: 15 m, DN 15 (1/2")
- Anschluss Eingang/Ausgang: DN 15 (1/2")
- Für Wand-/Decken-/Bodenmontage
- Maße (L x B x T): 475 x 460 x 196 mm
- Gewicht: 16 kg

Bestell-Nr.	€/Stück
<b>31 004 45</b>	<b>494,36</b>



### Schlauchaufroller Automatic Hose Reel

- Für AdBlue®
- Betriebsdruck: max. 10 bar
- Schlaucharretierung
- Schlaucheinzugsfeder
- Mit Saugschlauch EPDM 15 m (3/4")
- Anschluss Eingang/Ausgang: DN 20 (3/4") IG
- Für Wand-/Decken-/Bodenmontage
- Maße (L x B x T): 495 x 460 x 246 mm
- Gewicht: 24 kg

Bestell-Nr.	€/Stück
<b>31 004 43</b>	<b>660,81</b>



### Drehkupplung mit O-Ring

- Für Schläuche und Zapfpistolen
- Material: Messing

Typ	Bestell-Nr.	€/Stück
DN 15 (1/2") IG-AG	<b>31 082 49</b>	<b>13,39</b>
DN 20 (3/4") IG-AG	<b>31 082 51</b>	<b>22,06</b>
DN 25 (1") IG-AG	<b>31 082 50</b>	<b>24,09</b>



### Schlauchtülle

- Für Schläuche und Zapfpistolen
- Material: Messing

Typ	Bestell-Nr.	€/Stück
DN 20 (3/4") AG x ø 19 mm	<b>31 078 16</b>	<b>5,80</b>
DN 25 (1") AG x ø 20 mm	<b>31 079 49</b>	<b>6,47</b>
DN 25 (1") AG x ø 25 mm	<b>31 078 17</b>	<b>6,69</b>



### Schlauchanschluss gerade

- Für AdBlue®
- Anschluss: DN 25 (1")
- Für Schlauch: ø 3/4"
- Material: Edelstahl

Typ	Bestell-Nr.	€/Stück
Außengewinde	<b>31 004 55</b>	<b>26,87</b>



### Verbindungsuffe gerade

- Für AdBlue®
- Anschluss: DN 25 (1")
- Material: Edelstahl
- VPE = 20 Stück

Typ	Info	Bestell-Nr.	€/VPE
IG/IG		<b>31 004 54</b>	<b>192,87</b>



### Schlauchanschluss gerade

- Für AdBlue®
- Anschluss: DN 25 (1")
- Für Schlauch: ø 3/4"
- Material: Kunststoff

Typ	Bestell-Nr.	€/Stück
Außengewinde	<b>31 004 47</b>	<b>6,66</b>
Innengewinde	<b>31 004 53</b>	<b>5,77</b>



### Schlauchanschluss gebogen 90°

- Für AdBlue®
- Anschluss: DN 25 (1")
- Für Schlauch: ø 3/4"
- Material: Kunststoff

Typ	Bestell-Nr.	€/Stück
Außengewinde	<b>31 004 48</b>	<b>13,20</b>
Innengewinde	<b>31 004 49</b>	<b>8,16</b>



### Schlauchverbinder gerade

- Für AdBlue®
- Anschluss: DN 25 (1")
- Material: Kunststoff

Typ	Bestell-Nr.	€/Stück
Außengewinde	<b>31 004 52</b>	<b>8,87</b>



### Schlauchverbinder gebogen 90°

- Für AdBlue®
- Anschluss: DN 25 (1")
- Material: Kunststoff

Typ	Bestell-Nr.	€/Stück
Außengewinde	<b>31 004 51</b>	<b>9,84</b>



### Schlauchverschraubung gerade

- Für AdBlue®
- Anschluss: DN 25 (1")
- Für Schlauch: ø 1"
- Material: Kunststoff

Typ	Bestell-Nr.	€/Stück
IG/AG	<b>31 004 50</b>	<b>14,67</b>



### Ansaugrohr

- Für AdBlue®
- Mit SEC/CDS Deckel
- Anschluss: DN 50 (2") AG
- Passend für Fass: 200 l oder IBC-Tank
- Länge komplett: 1 m

Bestell-Nr.	€/Stück
<b>31 004 12</b>	<b>64,13</b>



### Rückschlagventil absperbar DN 25 (1")

- Für Heizöl, Diesel, Biodiesel RME, Rapsöl, Schmiermittel/Öl
- Mit Schnellverriegelung/-entriegelung, Öffnungs- und Schließungsanzeige
- Mit Saugkorb/Mikrofilter 125 µm

Bestell-Nr.	€/Stück
<b>31 082 97</b>	<b>36,20</b>



### Sauganschluss IBC

- Für AdBlue®
- Zum Anschluss an das CDS-Entnahmeventil eines IBC-Containers oder 200 l Fasses
- Mit Schlauchanschluss gebogen für Schlauch-ø 3/4"

Bestell-Nr.	€/Stück
<b>31 001 58</b>	<b>35,16</b>



### Rückschlagventil DN 25 (1")

- Für Heizöl, Diesel, Biodiesel RME, Rapsöl, Schmiermittel/Öl
- Mit Schlauchtülle DN 25 (1")
- Mit Saugkorb/Mikrofilter 125 µm

Bestell-Nr.	€/Stück
<b>31 078 03</b>	<b>27,74</b>



### Wechselfilter mit Klarsichtbehälter

- Für Heizöl/Diesel, Benzin
- Durchflussmenge: 100 l/min
- Filtervermögen: 5 µm
- Betriebsdruck: 3,5 bar
- Anschluss: DN 25 (1") IG
- Inkl. 1 x Ersatzfilter 5 µm

Bestell-Nr.	€/Stück
<b>31 082 98</b>	<b>121,70</b>



### Ersatzfilter für Wechselfilter

- Für Heizöl/Diesel, Benzin
- Durchflussmenge: 100 l/min
- Filtervermögen: 5 µm
- Betriebsdruck: 3,5 bar

Typ	Länge [mm]	Bestell-Nr.	€/Stück
5 µm	110	<b>31 082 99</b>	<b>24,30</b>
30 µm mit Wasserabscheider	155	<b>31 083 00</b>	<b>39,91</b>



### Wechselfilter für Hydrauliköl

- Für Heizöl, Diesel, Schmieröl und Rapsöl
- Filtervermögen: 10 µm

Typ	l/min max.	Bestell-Nr.	€/Stück
Flansch (1") + Einsatz-Filterpatrone (1 1/4")	100	<b>31 079 48</b>	<b>81,76</b>
Einsatz-Filterpatrone (1 1/4")	100	<b>31 081 04</b>	<b>43,64</b>



### Einsatz-Filterpatrone (3/4")

- Für Schmiermittel, Öl
- Passend zu Ölreinigungsgerät Depuroil

l/min max.	Bestell-Nr.	€/Stück
60	<b>31 079 24</b>	<b>21,49</b>



### Wechselfilter 3D

- Für AdBlue®
- Viskosität: niedrig
- Durchflussmenge: max. 40 l/min
- Anschluss Ein/Auslass: DN 25(1") IG
- Betriebsdruck: 4 bar
- Inkl. austauschbarer Filterkartusche
- Material:
  - Gehäuse: Technopolymer
  - Filterkartusche: Polypropylen

Typ	Maße B x H x T [mm]	Gewicht [kg]	Info	Bestell-Nr.	€/Stück
Filter komplett	136 x 107 x 140	0,6		<b>31 001 56</b>	<b>127,26</b>
Filterkartusche	104 x 104 x 70	0,2		<b>31 001 57</b>	<b>101,36</b>



### Linienfilter 90°

- Für Heizöl/Diesel, Biodiesel, Schmieröl
- Anschluss Eingang/Ausgang: DN 25 (1") IG
- Mit Mikrofilter Edelstahl, 400 Mikron

Bestell-Nr.	€/Stück
<b>31 078 02</b>	<b>27,93</b>



### Wasserabscheidungsfilter

- Für Diesel
- Durchflussmenge: 70 l/min
- Filtervermögen: 30 µm
- Betriebsdruck: 3,5 bar
- Anschluss: DN 25 (1") IG

Bestell-Nr.	€/Stück
<b>31 077 02</b>	<b>69,73</b>



### Kartusche für Wasserabscheidungsfilter

- Für Diesel
- Durchflussmenge: 70 l/min
- Filtervermögen: 30 µm
- Betriebsdruck: 3,5 bar

Bestell-Nr.	€/Stück
<b>31 077 04</b>	<b>44,06</b>



### Dichtungspaste

- Light für entfernbare Verbindungen
- Medium für starre, aber noch entfernbare Verbindungen
- Heavy für nicht entfernbare Verbindungen

Typ	Inhalt	Bestell-Nr.	€/Stück
Light	130 g	<b>31 077 30</b>	<b>29,19</b>
Medium	250 ml	<b>31 082 53</b>	<b>66,34</b>
Heavy	250 ml	<b>31 082 54</b>	<b>66,34</b>



### Lüfterdeckel

passend für	ø [mm]	Bestell-Nr.	€/Stück
Panther E80	160	<b>31 078 18</b>	<b>11,10</b>
Panther E56/72	144	<b>31 078 50</b>	<b>14,76</b>
Panther E120, Viscomat 70/90	126	<b>31 078 87</b>	<b>13,91</b>



### Tragekonsole universal

- Passend zu Förderpumpen E80/120, Panther 72/56, Viscomat

Bestell-Nr.	€/Stück
<b>31 082 59</b>	<b>81,41</b>



### Standfuß Cube

- Passend für Tankstation Cube 56 / 70 / 90 + 70B.Smart
- Material: Stahlblech lackiert mit Korrosionsschutz
- Maße (L x B x T): 1000 x 281 x 330 mm
- Gewicht: 18 kg
- Lieferung ohne Tankstation

Bestell-Nr.	€/Stück
<b>31 082 15</b>	<b>258,67</b>



### Wandhalter Cube

- Für Tankstation Elektro Cube
- Zur Befestigung der Tankstationen Elektro Cube 56 + 70 + 70B.Smart + 90 an der Wand
- VPE = 1 Paar

Bestell-Nr.	€/VPE
<b>31 001 83</b>	<b>42,13</b>



### Messbecher mit flexiblen Auslauf, Deckel und Verschlussstopfen

- Aus Polyethylen

Inhalt [ml]	Bestell-Nr.	€/Stück
1000	<b>80 103 63</b>	<b>6,89</b>
2000	<b>80 103 64</b>	<b>7,36</b>
5000	<b>80 103 65</b>	<b>12,61</b>



### Trichter mit Sieb, Deckel und Verschlussstopfen

- Aus Polyethylen
- Flexibler Auslauf

ø [mm]	Bestell-Nr.	€/Stück
180	<b>80 103 66</b>	<b>8,26</b>
220	<b>80 103 67</b>	<b>9,40</b>

## FUNKTIONSPRINZIP HYBRIDPUMPE

Die Hybridpumpe vereint die Vorteile einer Flügelzellenpumpe mit denen einer Kreiselpumpe, ist selbstansaugend und arbeitet im Förderbetrieb verschleißfrei. Ermöglicht wird dies durch den neuartigen Hybrid-Pumpenrotor mit beweglichen Flügeln. Im Ansaugbetrieb legen sich die Rotorflügel an die Innenwand der Pumpenkammer. Die Pumpe arbeitet nach dem Funktionsprinzip einer Flügelzellenpumpe.

Nach dem nur Bruchteile von Sekunden dauernden Ansaugvorgang drücken sich die Flügel im Fördervorgang in der flüssigkeitsgefüllten Pumpenkammer von der Wandung weg ("Gleitlagereffekt"). Die Pumpe arbeitet dann nach dem Funktionsprinzip einer Kreiselpumpe.

Aus dieser dualen Funktionalität resultiert der Name „Hybridpumpe“.



### Fasspumpe KP01

- Für Diesel, Heizöl, EL/L, Motorenöl, Getriebeöl bis SAE 140, Hydrauliköl, dünnflüssige Mineralöle bis SAE 50
- Viskosität: mittel/hoch
- Pumpenart: Rotationspumpe
- Material Pumpengehäuse: Grauguss
- Förderleistung: 0,25 l/Umdrehung
- Saugleitung: starr, 990 mm
- Fassgewinde: DN 50 (2") M 64 x 4
- Gewicht: 5,5 kg



Bestell-Nr. €/Stück  
31 001 32 68,46

### Fasspumpe K10C

- Für Schmiermittel/Öl, Heizöl, Diesel, Benzin, Frostschutzmittel
- Viskosität: niedrig
- Pumpenart: Hubkolbenpumpe, einfachwirkend
- Material Pumpengehäuse: Zink Druckguss
- Förderleistung: 0,25 l/Hub
- Anschluss Ölseitig Saug: Tülle DN 20 (3/4") 19 mm
- Saugleitung: Teleskoprohr 470-925mm, 3-teilig
- Zapfschlauch: 1,5 m, DN 20 (3/4") 19 mm mit Auslaufkrümmer
- Explosionsgeschützt (ATEX II 2/2GcT3)
- Fassgewinde: DN 50 (2") M 64 x 4
- Gewicht: 3,8 kg



Bestell-Nr. €/Stück  
31 083 14 131,67

### Fasspumpe OK9B

- Für Motorenöl, Getriebeöl, Hydrauliköl bis SAE 80
- Viskosität: Mittel/Hoch
- Pumpenart: Hubkolbenpumpe, einfachwirkend
- Material Pumpengehäuse: Zink Druckguss
- Förderleistung: 0,25 l/Hub
- Saugleitung: Teleskoprohr 470-925 mm, 3-teilig
- Nachtropfsicherer Auslauf
- Schließvorrichtung für Vorhängeschloss
- Fassgewinde: DN 50 (2") M 64 x 4
- Gewicht: 3,9 kg

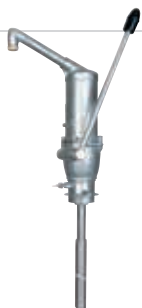

Bestell-Nr. €/Stück  
31 083 15 142,81

### Fasspumpe HK07

- Für dünnflüssige Mineralöle bis SAE 50
- Viskosität: mittel/hoch
- Pumpenart: Hubkolbenpumpe, einfachwirkend
- Material Pumpengehäuse: Stahl/Aluminium
- Förderleistung: 0,35 l/Hub
- Saugleitung: Teleskoprohr 490-850 mm, 3-teilig
- Fassgewinde: DN 50 (2") M 64 x 4
- Gewicht: 2,15 kg



Bestell-Nr. €/Stück  
31 001 33 40,29

### Fasspumpe AdBlue®

- Für AdBlue®, Wasser
- Viskosität: niedrig
- Pumpenart: Hubkolbenpumpe, einfachwirkend
- Material Pumpengehäuse: Kunststoff
- Förderleistung: 0,5 l/Hub
- Anschluss Ölseitig Saug: 2" IG
- Saugleitung: Teleskoprohr 640-980 mm, 3-teilig
- Zapfschlauch: 1,5 m, DN 20 (3/4") 19 mm, mit Auslaufkrümmer
- Fassgewinde: DN 50 (2") M 64 x 4, S 56 x 4, S 70 x 6
- Gewicht: 0,98 kg



Bestell-Nr. €/Stück  
31 001 17 47,36

### Fasspumpe Elektro Hornet

- Diesel, Heizöl EL/L, Kühlerfrostschutzmittel (unverdünnt)
- Viskosität: mittel
- Pumpenart: Kreiselpumpe selbstansaugend
- Material Pumpengehäuse: Kunststoff
- Förderleistung: 38 l/min
- Ansaugstufe mit integriertem Heberschutz
- Thermoschutz
- Saugleitung: 1600 mm, DN 20 (3/4"), 19 mm
- Fassgewinde: DN 50 (2") M 64 x 4
- Zapfventil: DN 20 (3/4") Schlauchtülle
- Schutzart: IP 44
- Gewicht: 3,6 kg
- Lieferumfang:
  - 1 x Zapfventil
  - 1 x Zapfschlauch 4 m, DN 20 (3/4"), 19 mm
  - 1 x Saugleitung



### Elektropumpe HORNET W 85 H

- Für Diesel, Heizöl EL/L, Kühlerfrostschutzmittel (unverdünnt)
- Viskosität: mittel/hoch
- Pumpenart: Hybridpumpe selbstansaugend
- Leistung: 950 W
- Förderleistung: 68 l/min
- Verschleißarmes Hybrid-Pumpenprinzip
- Für Dauerbetrieb geeignet
- Saugleitung: 1600 mm, DN 25 (1") IG, mit Filter
- Fassgewinde: DN 50 (2") M64 x 4
- Schutzart: IP 54
- Gewicht: 3,6 kg
- Lieferumfang:
  - 1 x Zapfventil: Automatic, DN 25 bauartzugelassen, mit Zapfpistolenhalterung und Tropfbecher
  - 1 x Zapfschlauch 4 m, DN 25 (1") AG



Bestell-Nr. €/Stück  
31 077 32 541,26

Typ	Spannung [V]	Zapfventil	Leistung [Watt]	Bestell-Nr.	€/Stück
W40	230	Kunststoff/Manuell	250	31 076 97	221,14
W40K	230	Guss/Manuell	250	31 083 11	231,26
W40A	230	Automatic, bauartzugelassen	250	31 077 10	309,26
G40/12	12	Kunststoff/Manuell	150	31 076 99	262,44

## Fasspumpe Elektro Visconet II

- Für Motor-/Getriebeöl bis SAE 80
- Viskosität: mittel/hoch
- Pumpenart: Flügelzellenpumpe selbstansaugend
- Material Pumpengehäuse: Gusseisen
- Leistung: 1220 W
- Förderleistung: 28 l/min
- Motor mit Thermosicherung und Ein-/Ausschalter
- Zapfventil: ø-Auslauf 25 mm
- Saugrohr: 840 mm, ø 32 mm
- Fassgewinde: DN 50 (2") M 64 x 4
- Schutzart: IP 54
- Gewicht: 13,5 kg
- **Lieferumfang:**
  - 1 x Zapfschlauch 4 m, DN 20 (3/4"), 19 mm
  - 1 x Zapfventil
  - 1 x Saugrohr



Typ	max. l/min.	Zapfventil	Durchflussmesser	Info	Bestell-Nr.	€/Stück
ZV	28	Manuell DN 25 (1") IG	Nein		<b>31 001 19</b>	<b>789,53</b>
HDZNE	8	Manuell DN 15 (1/2") IG	Ja		<b>31 001 20</b>	<b>1.122,60</b>

## Fasspumpe Elektro TecPump Standard

- Für Diesel, Heizöl EL/L, Kühlerfrost-schutzmittel (unverdünt)
- Viskosität: mittel/hoch
- Pumpenart: Flügelzellenpumpe selbstansaugend
- Material Pumpengehäuse: Grauguss
- Spannung: 230 V/50 Hz
- Leistung: 370 W
- Förderleistung: 55 l/min
- Saugleitung: 1600 mm, DN 25 (1") IG, mit Filter
- Fassgewinde: DN 50 (2") M 64 x 4
- Schutzart: IP 54
- Gewicht: 7,6 kg
- **Lieferumfang:**
  - 1 x Zapfventil: Automatic DN 25 (1") IG, mit Drehgelenk
  - 1 x Zapfschlauch 4 m, DN 25 (1") AG
  - 1 x Saugleitung



Typ	Zähler	Bestell-Nr.	€/Stück
600	Ohne	<b>31 000 74</b>	<b>480,31</b>
600Z400	Analog	<b>31 000 91</b>	<b>566,59</b>
600FMT3	Digital	<b>31 000 92</b>	<b>588,10</b>

## Fasspumpe Elektro W85H GT Pro

- Für Heizöl-Additive
- Viskosität: niedrig
- Pumpenart: Hybridpumpe selbstansaugend
- Spannung: 230 V/50 Hz
- Material Pumpengehäuse: Kunststoff
- Leistung: 950 W
- Mit Drehzahlregulierung
- **Verschleißarmes Hybrid-Pumpenprinzip**
- Für Dauerbetrieb geeignet
- Förderleistung: 85 l/min
- Zapfventil: DN 20 (3/4") Schlauchtülle, Auslauf ø 19 mm, mit Zapfpistolenhalterung und Tropfbecher
- Saugrohr: 1000 mm
- Fassgewinde: DN 50 (2") M 64 x 4
- Schutzart: IP 54
- Gewicht: 3,6 kg
- **Lieferung ohne Fass**
- **Lieferumfang:**
  - 1 x Zapfventil
  - 1 x Zapfschlauch 3 m, DN 20 (3/4"), 19 mm
  - 1 x Saugrohr



Info	Bestell-Nr.	€/Stück
	<b>31 001 18</b>	<b>1.511,86</b>

## Fasspumpe Elektro W85H

- Für AdBlue®, Frostschutzmittel, Wasser
- Viskosität: niedrig
- Pumpenart: Hybridpumpe selbstansaugend
- Material Pumpengehäuse: Kunststoff
- Spannung: 230 V/50 Hz
- Leistung: 550 W
- **Verschleißarmes Hybrid-Pumpenprinzip**
- Für Dauerbetrieb geeignet
- Förderleistung: 48 l/min
- Anschluss Saug-Auslass: 3/4" IG
- Fassgewinde: DN 50 (2") M 64 x 4
- Zapfventil: DN 20 (3/4") Schlauchtülle, Auslauf ø 19 mm, mit Zapfpistolenhalterung und Tropfbecher
- Saugrohr: 1000 mm
- Schutzart: IP 54
- Gewicht: 3,7 kg
- **Lieferung ohne Fass**
- **Lieferumfang:**
  - 1 x Zapfventil
  - je 1 x Fassadapter S70 x 6 + S56 x 4
  - 1 x Zapfschlauch 8 m, DN 20 (3/4") 19 mm
  - 1 x Saugrohr



Typ	Zapfventil	Durchflussmesser	Bestell-Nr.	€/Stück
INOX	Automatic	Nein	<b>31 083 18</b>	<b>703,29</b>
INOX FMT3	Automatic	Ja, FMT3	<b>31 000 72</b>	<b>822,19</b>
INOX Light	Manuell	Nein	<b>31 001 16</b>	<b>531,86</b>

## Fasspumpe Elektro W85H IBC

- Für AdBlue®, Frostschutzmittel, Wasser
- Viskosität: niedrig
- Pumpenart: Hybridpumpe selbstansaugend
- Material Pumpengehäuse: Kunststoff
- Spannung: 230 V/50 Hz
- Leistung: 550 W
- **Verschleißarmes Hybrid-Pumpenprinzip**
- Für Dauerbetrieb geeignet
- Förderleistung: 48 l/min
- Anschluss Saug-Auslass: 3/4" IG
- Fassgewinde: IBC-Anschluss SEC
- Zapfventil: DN 20 (3/4") Schlauchtülle, Auslauf ø 19 mm, mit Zapfpistolenhalterung und Tropfbecher
- Saugschlauch: 800 mm, mit SEC-Kupplung
- Schutzart: IP 54
- Gewicht: 15 kg
- **Lieferumfang:**
  - 1 x Zapfventil
  - 1 x Zapfschlauch 8 m, DN 20 (3/4") 19 mm
  - 1 x Saugschlauch



Typ	Zapfventil	Durchflussmesser	Bestell-Nr.	€/Stück
INOX	Automatic	Nein	<b>31 083 16</b>	<b>701,14</b>
INOX FMT3	Automatic	Ja, FMT3	<b>31 000 71</b>	<b>828,74</b>
INOX Light	Manuell	Nein	<b>31 001 38</b>	<b>551,79</b>

## Fasspumpe Druckluft DP36 eco

- Für Motor-/Getriebeöl bis SAE 50
- Viskosität: mittel/hoch
- Pumpenart: Kolbenpumpe doppelwirkend
- Luftdruck: 8 bar
- Förderdruck: max. 18-24 bar
- Luftverbrauch: 300 l/min
- Förderleistung: 13 l/min
- Anschluss Ölseitig Saug-Auslass: DN 25 (1") IG-DN 15 (1/2") AG
- Luftdruckleitung Eingang: DN 8 (1/4") IG
- Saugrohr: 940 mm, ø 42 mm
- Verdichtungsverhältnis: 3:1
- Zapfventil: Manuell, DN 15 (1/2"), mit Motorölauslauf und Getriebeölauslauf (beigelegt)
- Fassgewinde: DN 50 (2") M 64 x 4
- Gewicht: 4,9 kg
- **Lieferung ohne Fass**
- **Lieferumfang:**
  - 1 x Druckregler mit Absperrhahn
  - 1 x Zapfventil
  - 1 x Druckluft-Spiral-Anschlusschlauch, 2,5 m mit Kupplung und Stecknippel DN 7,2
  - 1 x Zapfschlauch 4 m, DN 15 (1/2") AG
  - 1 x Saugrohr



Typ	Zapfventil	Info	Bestell-Nr.	€/Stück
Eco	mit Schauglas		<b>31 001 21</b>	<b>731,43</b>
Standard	mit Literzähler		<b>31 001 22</b>	<b>902,66</b>



**Fasspumpen-Set Druckluft Drum Mobil 200 PP**

- Für Schmiermittel/Öl
- Viskosität: mittel/hoch
- Pumpenart: Kolbenpumpe
- Luftdruck: 4-8 bar
- Förderdruck: max. 12 bar
- Dauerbetrieb geeignet
- Förderleistung: 20 l/min
- Anschluss Ölseitig Saug-Auslass: 1 1/4 IG-1/2" IG
- Luftdruckleitung Eingang: Stecknippel DN 7,2
- Saugrohr: 840 mm
- Verdichtungsverhältnis: 4:1
- Zapfventil: Manuell, 1/2" mit Zählwerk
- Fassgewinde: DN 50 (2") M 64 x 4
- Gewicht: 33 kg
- **Lieferung ohne Fass**
- **Lieferumfang:**
  - 1 x Zapfventil
  - 1 x Zapfschlauch 3,15 m, 1/2"
  - 1 x Saugrohr
  - 1 x Transportwagen für Fässer bis 200 l

Info	Bestell-Nr.	€/Set
	31 001 23	1.778,33



**Fasspumpen-Set Elektro Drum Mobil 200 EP**

- Für Schmiermittel/Öl
- Viskosität: mittel/hoch
- Pumpenart: Zahnradpumpe
- Spannung: 230 V/50 Hz
- Leistung: 550 W
- Material Pumpengehäuse: Grauguss
- Förderdruck: max. 10 bar
- Förderleistung: 10 l/min
- Anschluss Ölseitig Saug-Auslass: 1/2" IG
- Saugschlauch: 940 mm
- Zapfventil: Manuell, 1/2" mit Zählwerk
- Fassgewinde: DN 50 (2") M 64 x 4
- Gewicht: 33 kg
- **Lieferung ohne Fass**
- **Lieferumfang:**
  - 1 x Zapfventil
  - 1 x Zapfschlauch 3,15 m, 1/2"
  - 1 x Saugschlauch
  - 1 x Transportwagen für Fässer bis 220 l

Info	Bestell-Nr.	€/Set
	31 001 24	1.852,00



**Fasspumpen-Set Elektro Drum Mobil W85H Inox**

- Für AdBlue®, Frostschutzmittel, Wasser
- Viskosität: niedrig
- Pumpenart: Hybridpumpe selbstansaugend
- Material Pumpengehäuse: Kunststoff
- Spannung: 230 V/50 Hz
- Leistung: 550 W
- Für Dauerbetrieb geeignet
- Förderleistung: 30 l/min
- Anschluss Saug-Auslass: 1" (BSP) IG
- Saugrohr: 865 mm
- Fassgewinde: IBC-Anschluss SEC
- Zapfventil: DN 20 (3/4") Schlauchtülle, Auslauf ø 19 mm, mit Zapfpistolenhalterung und Tropfbecher
- **Schutzart: IP 54**
- Gewicht: 44 kg
- **Lieferung ohne Fass**
- **Lieferumfang:**
  - 1 x Durchflussmesser FMT 3
  - 1 x Zapfventil
  - 1 x Zapfschlauch 4 m, DN 20 (3/4") 19 mm
  - 1 x Transportwagen für Fässer bis 200 l

Info	Bestell-Nr.	€/Set
	31 001 25	1.399,54



**Fasspumpen-Set Akku Blue Mobil 200**

- Für AdBlue®, Frostschutzmittel, Wasser
- Viskosität: niedrig
- Pumpenart: Membranpumpe selbstansaugend
- Spannung: 12 V
- Akku: 12 V, 36 Ah, Bleigel
- Akkulaufzeit: ca. 25 Abgaben à 10 l
- Förderleistung: 8 l/min
- Anschluss Saug-Auslass: 1/2" IG
- Saugrohr: 865 mm
- Fassgewinde: IBC-Anschluss SEC
- Zapfventil: DN 20 (3/4") Schlauchtülle, Auslauf ø 19 mm, mit Zapfpistolenhalterung und Tropfbecher
- **Schutzart: IP 54**
- Gewicht: 70 kg
- **Lieferung ohne Fass**
- **Lieferumfang:**
  - 1 x Durchflussmesser FMT 3
  - 1 x Zapfventil
  - 1 x Zapfschlauch 2 m, DN 20 (3/4") 19 mm
  - 1 x Akku
  - 1 x Ladegerät
  - 1 x Transportwagen für Fässer bis 200 l

Info	Bestell-Nr.	€/Set
	31 001 26	3.770,36



**Flügelzellenpumpe Elektro TecPump System**

- Für Diesel, Heizöl EL/L, Kühlerfrostschutzmittel (unverdünnt)
- Viskosität: mittel/hoch
- Pumpenart: Flügelzellenpumpe selbstansaugend
- Material Pumpengehäuse: Grauguss
- Spannung: 230 V/50 Hz
- Leistung: 370 W
- Förderleistung: 55 l/min

- Sauganschluss: DN 25 (1") IG
- **Montagekonsole zur Wandmontage**
- **Schutzart: IP 54**
- Gewicht: 7,6 kg
- **Lieferumfang:**
  - 1 x Zapfventil: Automatic DN 25 (1") IG, mit Drehgelenk
  - 1 x Zapfschlauch 4 m, DN 25 (1") AG

Typ	Zähler	Bestell-Nr.	€/Stück
600	Ohne	31 000 93	480,31
600Z400	Analog	31 000 94	543,10
600FMT3	Digital	31 000 95	565,73



**Tankanlage Elektro HDT-W40A-VT 1000**

- Doppelwandiger 1000 l Tank aus PE mit verzinktem Blechmantel
- Füllstands- und optische Leckanzeige
- Steckerfertig mit Anschlusskabel 2 m
- Für Diesel, Heizöl EL/L, Kühlerfrostschutzmittel (unverdünnt)
- Viskosität: mittel/hoch
- Pumpenart: Kreiselpumpe selbstansaugend
- Material Pumpengehäuse: Kunststoff
- Spannung: 230 V/50 Hz
- Leistung: 250 W
- Förderleistung: 32 l/min
- Thermoschutz
- Saugleitung: 1600 mm
- Fassgewinde: DN 50 (2") M 64 x 4
- **Schutzart: IP 44**
- Gewicht: 91 kg
- **Lieferumfang:**
  - 1 x Pumpe
  - 1 x Zapfventil: Automatic, DN 25 (1") Bauartzugelassen, mit Zapfpistolenhalterung
  - 1 x Zapfschlauch 4 m, DN 25 (1") IG
  - 1 x Saugleitung

Info	Bestell-Nr.	€/Stück
	31 083 20	1.361,77



**Tankanlage Elektro HDT-W40A-VT 1000 mit Rollenzählwerk**

- Doppelwandiger 1000 l Tank aus PE mit verzinktem Blechmantel
- Füllstands- und optische Leckanzeige
- Mit Zapfkontaktschalter und mechanischem Rollenzählwerk
- Steckerfertig mit Anschlusskabel 2 m
- Für Diesel, Heizöl EL/L, Kühlerfrostschutzmittel (unverdünnt)
- Viskosität: mittel/hoch
- Pumpenart: Flügelzellenpumpe selbstansaugend
- Material Pumpengehäuse: Kunststoff
- Spannung: 230 V/50 Hz
- Leistung: 330 W
- Förderleistung: 55 l/min
- Ansaugstufe mit integriertem Heberschutz
- Saugleitung: 1600 mm
- Fassgewinde: DN 50 (2") M64 x 4
- **Schutzart: IP 54**
- Gewicht: 140 kg
- Maße (L x B x H mm): 1200x 800x 1750

- **Lieferumfang:**
  - 1 x Pumpe
  - 1 x Zapfventil: Automatic, DN 25 (1") Bauartzugelassen, mit Zapfpistolenhalterung und Tropfwanne
  - 1 x Zapfschlauch 4 m, DN 25 (1") IG
  - 1 x Saugleitung
  - 1 x Rollenzählwerk, mechanisch, 4-stellig

Info	Bestell-Nr.	€/Stück
	31 000 75	2.219,29



**Tankstation Elektro HDM eco Box**

- Zur Befestigung an der Wand oder am Tank
- Nicht eichfähig
- Tankautomat mit PC-Software (2.000 Nutzer)
- 2 Ausweissysteme Fahrer/Fahrzeug
- Identifikation über Transpondertechnik
- USB-Schnittstelle zum Datenabruf
- Datenübertragung über mitgelieferten USB-Stick
- Tankdatenspeicher für bis zu 10.000 Abgabedatensätze
- Menüführung in Deutsch, Englisch, Französisch und Spanisch
- Pulverbeschichtetes Stahlblechgehäuse
- **Für Diesel**
- Viskosität: mittel/hoch
- Pumpenart: Flügelzellenpumpe selbstansaugend
- Material Pumpengehäuse: Grauguss
- Material Impeller: Delvin 100
- Förderdruck: 2,5 bar
- Anschluss Saug-Auslass: DN 32 (1 1/4") IG - DN 25 (1") IG
- Unterseitiger Saugrohranschluss
- Ansaughöhe: 3,5 m
- Schutzart: IP54
- Maße (B x H x T): 550 470 x 340 mm
- **Lieferumfang:**
  - 1 x Zapfventil: Automatic, DN 25 (1") Bauartzugelassen, mit Zapfpistolenhalterung und Tropfwanne
  - 1 x Zapfschlauch 4 m, DN 25 (1") IG
  - 1 x Tranponderlesegerät

Typ	Spannung [V]	Leistung [W]	l/min. max.	Gewicht [kg]	Info	Bestell-Nr.	€/Stück
HDM 60 eco	230	360	55	29		<b>31 083 12</b>	<b>2.532,30</b>
HDM 80 eco	230	740	75	35		<b>31 083 13</b>	<b>2.959,44</b>



**Zapfsäule Elektro HDM eco Box**

- Nicht eichfähig
- Tankautomat mit PC-Software (2.000 Nutzer)
- 2 Ausweissysteme Fahrer/Fahrzeug
- Identifikation über Transpondertechnik
- USB-Schnittstelle zum Datenabruf
- Datenübertragung über mitgelieferten USB-Stick
- Tankdatenspeicher für bis zu 10.000 Abgabedatensätze
- Menüführung in Deutsch, Englisch, Französisch und Spanisch
- Pulverbeschichtetes Stahlblechgehäuse
- **Für Diesel**
- Viskosität: mittel/hoch
- Pumpenart: Flügelzellenpumpe, selbstansaugend
- Material Pumpengehäuse: Grauguss
- Material Impeller: Delvin 100
- Förderdruck: 2,5 bar
- Anschluss Saug-Auslass: DN 25 (1") IG bei HDM60, DN 32 (1 1/4") IG bei HDM80
- Saugrohranschluss, rückwärtig oder unterirdisch möglich
- Ansaughöhe: 3,5 m
- Schutzart: IP55
- Maße (B x H x T): 410 x 1410 x 275 mm
- **Lieferumfang:**
  - 1 x Zapfventil: Automatic, DN 25 (1") Bauartzugelassen, mit Zapfpistolenhalterung und Tropfwanne
  - 1 x Zapfschlauch 4 m, DN 25 (1") IG
  - 1 x Tranponderlesegerät

Typ	Spannung [V]	Leistung [W]	l/min. max.	Gewicht [kg]	Info	Bestell-Nr.	€/Stück
HDM 60 eco	230	360	55	50		<b>31 000 96</b>	<b>3.022,27</b>
HDM 80 eco	230	740	75	55		<b>31 000 97</b>	<b>3.474,27</b>



**Transpondertag (RFID)**

- Zur berührungslosen Teilnehmeridentifikation
- Passend für HDM 60/80 eco (Bestell-Nr. 31 083 12 + 13, 31 000 96 + 97)

Bestell-Nr.	€/Stück
<b>31 083 23</b>	<b>12,93</b>



**Elektronischer Durchflussmesser FMT3**

- **Für Diesel, Heizöl EL/L, AdBlue®, Biodiesel, Kühlerfrostschutzmittel (Konzentrat), Wasser**
- Viskosität: niedrig 0,8 - 40 mPas
- Durchfluss min./max.: 5-120 l/min
- Messgenauigkeit: ± 1%
- Für alle Durchflussrichtungen
- Nach Montage frei drehbar
- Nenndruck: max 10 bar
- LED beleuchtet, 4-stelliges LC-Display mit 6 mm Zeichenhöhe
- 8 Teilmengenzähler
- Anschluss: 1" AG
- Schutzart: IP 65
- Mit Batterie 2 x 1,5 V AAA
- Maße (L x B x T) mm: 120 x 52 x 85
- Gewicht: 0,3 kg

Bestell-Nr.	€/Stück
<b>31 001 15</b>	<b>164,57</b>



**Zapfpistole Automatic A2010**

- **Für Diesel, Heizöl EL/L, Kühlerfrostschutzmittel**
- Mit Bauartzulassung
- Durchflussmenge: max. 80 l/min
- Anschluss: Schlauchtülle für Schlauch DN 19, mit Drehgelenk
- Material: Aluminiumguss, Auslass Stahl ø 24 mm
- Gewicht: 1,34 kg

Bestell-Nr.	€/Stück
<b>31 076 93</b>	<b>113,40</b>



31 001 27

**Zweihand-Hebelfettpresse Eco**

- Mit Hydraulik-Greifkupplung
- Druckleistung: max. 400 bar
- Fördermenge/Hub: bis 2 cm<sup>3</sup>
- Passend für 400 g Fettkartuschen
- Anschlussgewinde: M 10 x 1 IG
- Länge: 390 mm

Düsenrohr	Gewicht [kg]	Bestell-Nr.	€/Stück
gebogen, 150 mm	1,38	<b>31 001 27</b>	<b>24,40</b>
Schlauch flexibel, 300 mm	1,39	<b>31 001 28</b>	<b>26,79</b>



**Einhand-Hebelfettpresse Eco**

- Mit geradem Düsenrohr 150 mm und Hydraulik-Greifkupplung
- Druckleistung: max. 400 bar
- Fördermenge/Hub: bis 2 cm<sup>3</sup>
- Passend für 400 g Fettkartuschen
- Anschlussgewinde: M 10 x 1 IG
- Länge: 390 mm
- Gewicht: 1,21 kg

Bestell-Nr.	€/Stück
<b>80 858 61</b>	<b>27,00</b>



**Zweihand-Hebelfettpresse Eco Hochdruck**

- Hochdruckschlauch, 300 mm und Hydraulik-Greifkupplung
- Druckleistung: max. 400 bar
- Fördermenge/Hub: bis 2 cm<sup>3</sup>
- Passend für 500 g Schraubkartuschen
- Anschlussgewinde: M10 x 1 IG
- Länge: 320 mm
- Gewicht: 1,08 kg

Bestell-Nr.	€/Stück
<b>31 001 29</b>	<b>32,40</b>



**Druckluft Fettpresse Teleskop**

- Druckschlauch, 300 mm und Hydraulik-Greifkupplung
- Druckleistung: max. 10 bar
- Betriebsdruck 0-7 bar
- Passend für 310 ml Kartuschen
- Anschluss: Steckzapfen für Kupplung DN 7,2
- Länge: 220 mm
- Gewicht: 1,65 kg
- **Lieferumfang:**
  - 10 x Innendüse
  - 10 x Aussendüse

Bestell-Nr.	€/Stück
<b>31 001 30</b>	<b>303,26</b>



**Anbausatz FMT3**

- Passend zu Durchflussmesser FMT3
- **Lieferumfang:**
  - 2 x Schlauchverschraubung DN 25 (1") IG x DN 20 (3/4") Tülle
  - 2 x Dichtung
  - 10 x Schlauchschelle

Bestell-Nr.	€/Satz
<b>31 001 14</b>	<b>37,01</b>



**Ersatzdüsen-Set**

- Inklusive 50 x Innendüse und 50 x Außendüse
- Für Druckluft Fettpresse Teleskop

Bestell-Nr.	€/Set
<b>31 001 31</b>	<b>112,97</b>





### Tankanlage ECO-OPTI ELDPS

- Für Diesel, Heizöl EL/L
- Viskosität: mittel/hoch
- Material: Polyethylen (PE) doppelwandig, UV-Stabil
- Pumpe:
  - Tecalemit TecPump 600
  - Flügelzellenpumpe, selbstansaugend
  - Spannung: 230V/50Hz
  - Leistung: 370 W
  - Förderleistung: 55 l/min.
  - Sauganschluss: DN25 (1") IG
- Kontrollschacht/Öffnung 440mm mit Tür, verschliessbar

- Einfüllöffnung 2" mit Eurokupplung VK50
- Einfüllhöhe: 1500 mm
- Füllstands- und optische Leckanzeige
- Automatische Entlüftung
- Saugleitung mit Rückschlagventil und Netzfilter
- Notfall-Stromkreisunterbrechung/Stromzufuhr
- Erdungsanschluss

#### Lieferumfang:

- 1 x Pumpe
- 1 x Zapfventil: Automatic DN25 (1") IG
- 1 x Zapfschlauch 6m, DN25 (1") AG

Inhalt [l]	Maße (H x B/Ø) [mm]	Gewicht [kg]	Info	Bestell-Nr.	€/Stück
1500	1950 x 1358	155		<b>31 003 66</b>	<b>2.841,26</b>
2500	1990 x 1708	180		<b>31 003 67</b>	<b>3.228,76</b>



### Tankanlage Eco-Opti ELDPS 5000l

- Für Diesel, Heizöl EL/L
- Viskosität: mittel/hoch
- Material: Polyethylen (PE) doppelwandig, UV-Stabil
- Pumpe:
  - Tecalemit Hornet W85H
  - Hybridpumpe, selbstansaugend
  - Spannung: 230V/50Hz
  - Leistung: 970 W
  - Förderleistung: 68 l/min.
  - Sauganschluss: DN25 (1") IG
- Kontrollschacht/Öffnung: 440 mm mit Tür, verschliessbar
- Einfüllöffnung 2" mit Eurokupplung VK50

- Einfüllhöhe: 1500 mm
- Füllstands- und optische Leckanzeige
- Automatische Entlüftung
- Saugleitung mit Rückschlagventil und Netzfilter
- Notfall-Stromkreisunterbrechung/Stromzufuhr
- Erdungsanschluss

#### Lieferumfang:

- 1 x Pumpe
- 1 x Durchflusszähler FMT3 elektronisch
- 1 x Zapfventil: Automatic DN25 (1") IG
- 1 x Zapfschlauch 6m, DN25 (1") AG

Inhalt [l]	Maße (H x B/Ø) [mm]	Gewicht [kg]	Info	Bestell-Nr.	€/Stück
5000	2060 x 2318	350		<b>31 003 68</b>	<b>5.037,50</b>



### Tankanlage ECO-OPTI FUDPS

- Für Diesel, Heizöl EL/L
- Viskosität: mittel/hoch
- Material: Polyethylen (PE) doppelwandig, UV-Stabil
- Pumpe:
  - Tecalemit Hornet W85H
  - Hybridpumpe, selbstansaugend
  - Spannung: 230V/50Hz
  - Leistung: 970 W
  - Förderleistung: 68 l/min.
  - Sauganschluss: DN25 (1") IG
- Kontrolltür/Öffnung 600 mm mit Tür, verschliessbar
- Einfüllöffnung 2" mit Eurokupplung VK50 und Sicherheitsventil

- Füllstands- und optische Leckanzeige
- Automatische Entlüftung
- Saugleitung mit Rückschlagventil und Netzfilter
- Notfall-Stromkreisunterbrechung/Stromzufuhr
- Erdungsanschluss

#### Lieferumfang:

- 1 x Pumpe
- 1 x Durchflusszähler FMT3 elektronisch
- 1 x Zapfventil: Automatic DN25 (1") IG
- 1 x Zapfschlauch 6m, DN25 (1") AG

Einfüllhöhe [mm]	Inhalt [l]	Maße L x B x H [mm]	Gewicht [kg]	Info	Bestell-Nr.	€/Stück
1700	3500	2870 x 2130 x 2100	340		<b>31 003 69</b>	<b>6.672,00</b>
1700	5000	3100 x 2360 x 2100	400		<b>31 003 70</b>	<b>7.264,80</b>



### Tankanlage ECO-BLUETANK

- Für AdBlue®
- Viskosität: niedrig
- Material: Polyethylen (PE) doppelwandig, UV-Stabil
- Pumpe:
  - Tecalemit Hornet W85H
  - Hybridpumpe, selbstansaugend
  - Spannung: 230V/50Hz
  - Leistung: 550 W
  - Förderleistung: 48 l/min.
  - Sauganschluss: DN20 (3/4") IG
- Kontrollschacht/Öffnung 440mm mit Tür, verschliessbar
- Einfüllöffnung 2" mit TODO 2 Kupplung
- Einfüllhöhe: 1500 mm

- Füllstands- und optische Leckanzeige
- Durchflussmesser PPC600 mit FMOG Pulser, speichert die letzten 10 Betankungen
- Automatische Entlüftung
- Saugleitung mit Rückschlagventil und Netzfilter
- Notfall-Stromkreisunterbrechung/Stromzufuhr
- Erdungsanschluss
- Verteilerschrankheizung

#### Lieferumfang:

- 1 x Pumpe
- 1 x Durchflusszähler elektronisch
- 1 x Zapfventil: Automatic DN25 (1") IG
- 1 x Zapfschlauch 6m, DN20 (3/4") AG

Inhalt [l]	Maße L x B x H [mm]	Gewicht [kg]	Info	Bestell-Nr.	€/Stück
1500	1358 x 1358 x 1950	140		<b>31 003 72</b>	<b>4.850,00</b>
2500	1708 x 1708 x 1990	170		<b>31 003 73</b>	<b>5.456,26</b>

## MOBILE BETANKUNGSANLAGEN

- Zulässig für den Transport zum unmittelbaren Verbrauch nach ADR1.1.3.1c
- Material Behälter: Polyethelen mit integrierten Handgriffen/Tragegriffen
- Füllstutzen mit integrierter Be- und Entlüftung
- Zapfschlauch mit Absperrhahn
- Integrierter Zapfpistolenhalter
- Trolley 60 l: Räder ø 240 mm
- Trolley 100 l: Räder ø 300 mm, luftbereit



### 1 Diesel trolley, Akku

- Für Diesel
- Viskosität: mittel/hoch
- Pumpenart: Kreiselpumpe selbstansaugend
- Spannung: Akku LI-Ion 18 V
- Förderleistung: 30 l/min

- **Lieferumfang**
  - 1 x Pumpe
  - 1 x Akku
  - 1 x Akku-Ladegerät, 240 V/3 Ah
  - 1 x Zapfventil: Automatic, DN 25 (1") mit Drehgelenk
  - 1 x Zapfschlauch 3000 mm, DN 19 (3/4") mit Knickschutz

Inhalt [l]	Akku V / Ah	Maße L x B x H [mm]	Gewicht [kg]	Info	Bestell-Nr.	€/Stück
60	18 V / 2,0 Ah	900x520x370	15		<b>31 001 86</b>	<b>1.020,34</b>
100	18 V / 4,0 Ah	1000x590x430	20		<b>31 001 87</b>	<b>1.158,04</b>

### 2 Benzintrolley

- Für Benzin
- Viskosität: mittel/hoch
- Pumpenart: Hand-/Kurbelpumpe
- Förderleistung: 25 l/min

- **Lieferumfang:**
  - 1 x Pumpe
  - 1 x Zapfventil: Automatic, DN 25 (1") mit Drehgelenk
  - 1 x Zapfschlauch 2700 mm, DN 19 (3/4") bei 60 l
  - 1 x Zapfschlauch 3200 mm, DN 19 (3/4") bei 95 l

Inhalt [l]	Maße L x B x H [mm]	Gewicht [kg]	Info	Bestell-Nr.	€/Stück
60	900 x 530 x 380	18		<b>31 005 47</b>	<b>1.280,47</b>
95	1000 x 590 x 430	20		<b>31 005 48</b>	<b>1.521,29</b>

### 3 AdBlue®Trolley

- Für AdBlue®
- Viskosität: niedrig
- Pumpenart: Hand-/Kurbelpumpe
- Förderleistung: 25 l/min

- **Lieferumfang:**
  - 1 x Pumpe
  - 1 x Zapfventil: Automatic, mit Schlauchtülle
  - 1 x Zapfschlauch 2900 mm, DN 19 (3/4") bei 60 l
  - 1 x Zapfschlauch 3400 mm, DN 19 (3/4") bei 100 l

Inhalt [l]	Maße L x B x H [mm]	Gewicht [kg]	Info	Bestell-Nr.	€/Stück
60	900 x 530 x 380	13		<b>31 005 45</b>	<b>798,43</b>
100	1000 x 590 x 430	19		<b>31 005 46</b>	<b>960,09</b>



### Fasspumpen-Set Bluetroll Mobil 12 V

- Für AdBlue®, Frostschutzmittel, Wasser
- Viskosität: niedrig
- Pumpenart: Kreiselpumpe selbstansaugend
- Spannung: 12 V
- Leistung: 220 W
- Förderleistung: 30 l/min
- Pumpe wird als Tauchpumpe eingesetzt
- Fassgewinde: DN 50 (2") M64 x 4 + S70 x 6
- Gewicht: 28 kg
- **Lieferumfang:**
  - 1 x Pumpe
  - 1 x Anschlusskabel 4000 mm, mit Batteriepolklemmen
  - 1 x Zapfventil: Automatic, mit Schlauchtülle
  - 1 x Zapfschlauch 4000 mm, mit Schlauchtülle
  - 1 x Transportwagen für Fässer bis 200 l



Info	Bestell-Nr.	€/Set
	<b>31 005 53</b>	<b>1.125,03</b>



- **Lieferumfang:**
- 1 x Pumpe
- 1 x Anschlusskabel 4000 mm, mit Batteriepolklemmen
- 1 x Zapfventil: Automatic, DN 25 (1") mit Drehgelenk
- 1 x Zapfschlauch 4000 mm, DN 19 (3/4") mit Knickschutz

### Betankungsanlage DT Mobil Easy

- **Für Diesel**
- Viskosität: mittel/hoch
- **Zulässig für den Transport zum unmittelbaren Verbrauch nach ADR1.1.3.1c)**
- Pumpenart: Kreiselpumpe selbstansaugend
- Spannung: 12 V
- Förderleistung: 30 l/min
- Material Behälter: Polyethelen mit integriertem Staplertaschen/Tragegriffen
- Füllstutzen mit integrierter Be- und Entlüftung
- Zapfschlauch mit Absperrhahn
- Integrierter Zapfpistolenhalter

Inhalt [l]	Maße L x B x H [mm]	Gewicht [kg]	Klappdeckel	Info	Bestell-Nr.	€/Stück
210	758 x 595 x 685	19	nein		<b>31 005 35</b>	<b>786,43</b>
210	758 x 595 x 685	21	ja		<b>31 005 36</b>	<b>882,86</b>
440	1180 x 800 x 710	39	ja		<b>31 005 44</b>	<b>1.389,94</b>



- **Lieferumfang:**
- 1 x Pumpe
- 1 x Anschlusskabel 4000 mm, mit Batteriepolklemmen
- 1 x Zapfventil: Automatic, DN 25 (1") mit Drehgelenk
- 1 x Zapfschlauch 4000 mm, DN 19 (3/4")

### Betankungsanlage DT Mobil Easy Pick-Up

- **Für Diesel**
- Viskosität: mittel/hoch
- **Zulässig für den Transport zum unmittelbaren Verbrauch nach ADR1.1.3.1c)**
- Pumpenart: Kreiselpumpe selbstansaugend
- Spannung: 12 V
- Förderleistung: 300 l/min
- Material Behälter: Polyethelen mit integrierten Staplertaschen/Tragegriffen
- Füllstutzen mit integrierter Be- und Entlüftung
- Integrierter Zapfpistolenhalter

Inhalt [l]	Maße L x B x H [mm]	Gewicht [kg]	Klappdeckel	Info	Bestell-Nr.	€/Stück
210	1180 x 790 x 460	30	Ja		<b>31 005 39</b>	<b>1.094,40</b>



- **Lieferumfang:**
- 1 x Pumpe
- 1 x Anschlusskabel 4000 mm, mit Batteriepolklemmen
- 1 x Zapfventil: Automatic, DN 25 (1") mit Drehgelenk
- 1 x Zapfschlauch 4000 mm, DN 19 (3/4")

### Betankungsanlage DT Mobil Easy Combi

- **Für Diesel und AdBlue®**
- Viskosität: mittel/hoch
- **Zulässig für den Transport zum unmittelbaren Verbrauch nach ADR1.1.3.1c)**
- Mit Zusatztank (50 l) für AdBlue®
- Pumpenart: Kreiselpumpe selbstansaugend
- Spannung: 12 V
- Förderleistung: 40 l/min
- Material Behälter: Polyethelen mit integrierten Staplertaschen/Tragegriffen
- Füllstutzen mit integrierter Be- und Entlüftung
- Integrierter Zapfpistolenhalter

Inhalt [l]	Maße L x B x H [mm]	Gewicht [kg]	Klappdeckel	Info	Bestell-Nr.	€/Stück
440	1180 x 800 x 850	54	Ja		<b>31 005 40</b>	<b>2.208,00</b>



- **Lieferumfang:**
- 1 x Pumpe
- 1 x Anschlusskabel 4000 mm, mit Batteriepolklemmen
- 1 x Zapfventil: Automatic, DN 25 (1") mit Drehgelenk
- 1 x Zapfschlauch

### Betankungsanlage DT Mobil Easy ADR

- **Für Diesel**
- Viskosität: mittel/hoch
- **Zugelassen für den Transport mit wiederkehrender Prüfung nach 2,5 Jahren gemäß ADR6.5.4.4.1b) und ADR6.5.4.4.2b)**
- Pumpenart:
  - Hand-/Kurbelpumpe (200 l)
  - Elektropumpe 12 V (460 l)
- Förderleistung:
  - 25 l/min (200 l)
  - 40 l/min (460 l)
- Mit ADR Zulassung
- Zapfschlauch:
  - 2700 mm, DN 19 (3/4") bei 200 l
  - 4000 mm, DN 19 (3/4") bei 460 l
- Material Behälter: Polyethelen mit integrierten Staplertaschen/Tragegriffen
- Füllstutzen mit integrierter Be- und Entlüftung
- Zapfschlauch mit Absperrhahn
- Integrierter Zapfpistolenhalter

Inhalt [l]	Maße L x B x H [mm]	Gewicht [kg]	Klappdeckel	Info	Bestell-Nr.	€/Stück
200	800 x 620 x 610	26	Ja		<b>31 005 37</b>	<b>1.207,83</b>
460	1160 x 800 x 860	60	Ja		<b>31 005 38</b>	<b>1.933,97</b>



- **Lieferumfang:**
- 1 x Pumpe
- 1 x Anschlusskabel 4000 mm, mit Batteriepolklemmen
- 1 x Zapfventil: Automatic, DN 25 (1") mit Drehgelenk
- 1 x Zapfschlauch 4000 mm, DN 19 (3/4")

### Betankungsanlage DT Mobil Pro Combi

- **Für Diesel und AdBlue®**
- Viskosität: Mittel/Hoch
- **Zulässig für den Transport zum unmittelbaren Verbrauch nach ADR1.1.3.1c)**
- Mit Zusatztank (50 l) für AdBlue®
- Pumpenart: Kreiselpumpe selbstansaugend
- Spannung: 12 V
- Förderleistung: 40 l/min
- Material Außen-Behälter: Stahlblech 3 mm, lackiert, kran- und stapelbar, abschließbar
- Material Innen-Behälter: Polyethelen mit integrierten Staplertaschen/Tragegriffen
- Füllstutzen mit integrierter Be- und Entlüftung
- Mit Füllstandsanzeiger
- Integrierter Zapfpistolenhalter

Inhalt [l]	Maße L x B x H [mm]	Gewicht [kg]	Klappdeckel	Info	Bestell-Nr.	€/Stück
440	1250 x 870 x 1070	208	Ja		<b>31 005 41</b>	<b>4.526,07</b>



### Tankanlage UNI-Tank 1000 I

- Für Diesel, Biodiesel/RME, Heizöl
- Viskosität: mittel/hoch
- Material Behälter: Polyethylen (PE-HD) mit integrierter verzinkter Stahlblech-Auffangwanne und Fußpalette
- Mit Anschlussflansch/Tankwagenkupplung zur Befüllung
- Füllstandsanzeiger, Grenzwertgeber
- **Zugelassen zur Aufstellung in Gebäuden**
- **Pumpe:**
  - Kreiselpumpe
  - Integrierte Handpumpe zum Ansaugen
  - Spannung: 230V/50Hz

- Material Pumpengehäuse: Kunststoff
- **Förderleistung: 30 l/min**
- Fassgewinde: DN 50 (2") M64 x 4
- Anschluss Saug-Auslass: DN 20 (3/4"), Stecktülle
- Schutzklasse: IP43
- **Lieferumfang:**
  - 1 x Pumpe
  - 1 x Zapfventil: Automatic DN 20 (3/4"), Stecktülle
  - 1 x Schlauch 6 m, DN 20 (3/4") aufteilbar in Saug- und Zapfschlauch

Inhalt [l]	Maße (B x H x T) [mm]	Gewicht [kg]	Info	Bestell-Nr.	€/Stück
1000	770 x 1800 x 1150	115		<b>31 002 00</b>	<b>1.515,37</b>

### Tankanlage UNI 1500 I

- Für Diesel, Biodiesel/RME, Heizöl
- Viskosität: mittel/hoch
- Material Behälter: Polyethylen (PE-HD) mit integrierter verzinkter Stahlblech-Auffangwanne und Fußpalette
- Mit Anschlussflansch/Tankwagenkupplung zur Befüllung
- Füllstandsanzeiger, Grenzwertgeber
- **Zugelassen zur Aufstellung in Gebäuden**
- **Pumpe:**
  - Flügelzellenpumpe, selbstansaugend
  - Spannung: 230V/50Hz
- Material Pumpengehäuse: Gusseisen
- Material Impeller: Technopolymer
- **Förderleistung: 50 l/min**
- Förderdruck: 1,5 bar
- Drehzahl: 2900 U/min
- Förderhöhe: max. 2,5 m
- Anschluss Saug-Auslass: DN 25 (1") IG
- Schutzklasse: IP55



- **Lieferumfang:**
  - 1 x Pumpe
  - 1 x Durchflusszähler mechanisch
  - 1 x Zapfventil: Automatic DN 25 (1") IG
  - 1 x Zapfschlauch 4 m, DN 25 (1") AG
- **Der ausgegraute Tank ist nicht im Lieferumfang enthalten**

Inhalt [l]	Maße (B x H x T) [mm]	Gewicht [kg]	Info	Bestell-Nr.	€/Stück
1500	770 x 2020 x 2010	176		<b>31 001 99</b>	<b>3.441,46</b>

### Tankanlage CUBE Slimline 2000 I

- Für Diesel, Biodiesel/RME, Heizöl
- Viskosität: mittel/hoch
- Material Behälter: Polyethylen (PE-HD) doppelwandig, UV-Stabil
- Mit Anschlussflansch/Tankwagenkupplung zur Befüllung
- Integrierte Auffangwanne mit Leckagesonde
- Füllstandsanzeiger, Grenzwertgeber
- **Zugelassen zur Aufstellung in Gebäuden und im Freien, auch im Wasserschutzgebiet**
- **Pumpe:**
  - Flügelzellenpumpe, selbstansaugend
  - Spannung: 230V/50Hz
- Material Pumpengehäuse: Gusseisen
- Material Impeller: Technopolymer
- **Förderleistung: 56 l/min**
- Förderdruck: 1,5 bar
- Drehzahl: 2900 U/min
- Förderhöhe: max. 2,5 m
- Anschluss Saug-Auslass: DN 25 (1") IG
- Schutzklasse: IP55



- **Lieferumfang:**
  - 1 x Pumpe
  - 1 x Durchflusszähler mechanisch
  - 1 x Zapfventil: Automatic DN 25 (1") IG
  - 1 x Zapfschlauch 4 m, DN 25 (1") AG

Inhalt [l]	Maße (B x H x T) [mm]	Gewicht [kg]	Info	Bestell-Nr.	€/Stück
2000	860 x 2110 x 2120	210		<b>31 001 98</b>	<b>4.526,07</b>

### Mobiles Akku-Bewässerungssystem Aqua-Caddy

- Für Wasser
- Pumpenart: Kreiselpumpe selbstansaugend
- Förderleistung: 30 l/min
- Spannung: Akku Lithium Eisenphosphat (LiFePO4) 12,8 V/3,3 Ah
- Pumpe wird als Tauchpumpe eingesetzt
- Inhalt: 60 l
- Material Behälter: Polyethylen mit integrierten Handgriffen/Tragegriffen
- Füllstutzen mit integrierter Be- und Entlüftung
- Wasserschlauch 6000 mm, DN 15 (1/2")
- Schnellkupplung mit Wasserstop
- Sprühlanze mit Gießbrausekopf
- Räder: ø 300 mm, luftbereit
- **Lieferumfang:**
  - 1 x Pumpe
  - 1 x Akku
  - 1 x Akku-Ladegerät, 240 V/3 Ah
  - 1 x Wasserschlauch
  - 1 x Schnellkupplung mit Wasserstop (für Gardena und Claber Bewässerungssystem)
  - 1 x Sprühlanze



Info	Bestell-Nr.	€/Stück
	<b>93 181 05</b>	<b>1.029,11</b>

### Mobiles Bewässerungssystem BWS 30-PE

- Für Wasser
- Pumpenart: Kreiselpumpe selbstansaugend
- Spannung: 12 V
- Förderleistung: 30 l/min
- Material Behälter: Polyethylen
- Schwallwand für schnelllaufende Fahrzeuge
- **Lieferumfang:**
  - 1 x Pumpe
  - 1 x Anschlusskabel 4000 mm, mit Batteriepolklemmen
  - 1 x Zapfschlauch 10000 mm, DN 15 (1/2")



Inhalt [l]	Maße L x B x H [mm]	Schwallwand	Gewicht [kg]	Info	Bestell-Nr.	€/Stück
125	800 x 600 x 450	nein	17		<b>93 181 01</b>	<b>791,14</b>
200	800 x 600 x 590	nein	18		<b>93 181 02</b>	<b>799,01</b>
450	1160 x 760 x 730	ja	37		<b>93 181 03</b>	<b>1.098,69</b>
600	1160 x 760 x 1020	ja	45		<b>93 181 04</b>	<b>1.199,54</b>



**Mobiles Bewässerungssystem BWS 130**

- Mobile Einheit zum Befüllen mit Wasser
- Einsatzmöglichkeiten: Kommunaleinsatz, Straßenbau, Garten-/Landschaftsbau, Gebäudereiniger, Landwirtschaft
- **Für Wasser**
- Pumpenart: Benzin, Honda, 4-Takt, selbstansaugend
- Förderleistung: 130 l/min
- Pumpenanschluss Saug/Auslass: DN 25 (1") AG
- Material Behälter: Polyethelen
- Kufen aus verzinktem Stahl
- Schlauchhaspel, schwenkbar (ohne Schlauch) für 80 m Schlauch 19 mm (3/4") oder 35 m Schlauch 25 mm (1")
- Schlauchhaspelanschluss Saug/Auslass: DN 25 (1") AG / GEKA (3/4" oder 1")
- Einfüllöffnung: ø 360 mm, mit Klappdeckel
- Für Dauerbetrieb geeignet
- **Lieferumfang:**
  - 1 x Pumpe mit Saugschlauch
  - 1 x GFK-Fass
  - 1 x Schlauchhaspel

**Mobiles Bewässerungssystem BWS 130-PE**

- Mobile Einheit zum Befüllen mit Wasser an einer Wasserstelle
- Einsatzmöglichkeiten: Kommunaleinsatz, Straßenbau, Garten-/Landschaftsbau, Gebäudereiniger, Landwirtschaft
- **Für Wasser**
- Pumpenart: Benzin, Honda, 4-Takt, selbstansaugend
- Förderleistung: 130 l/min
- Pumpenanschluss Saug/Auslass: DN 25 (1") AG / GEKA (3/4" oder 1")
- Material Behälter: Polyethelen
- Kufen und Auflagevorrichtung aus verzinktem Stahl
- Schlauchhaspel, schwenkbar (ohne Schlauch) für 80 m Schlauch 19 mm (3/4") oder 35 m Schlauch 25 mm (1")
- Schlauchhaspelanschluss Saug/Auslass: DN 25 (1") AG / GEKA (3/4" oder 1")
- Einfüllöffnung: ø 380 mm, mit Klappdeckel
- Mit Schwallwand für schnelllaufende Fahrzeuge
- Mit Befestigungsgurten
- Für Dauerbetrieb geeignet
- **Lieferumfang:**
  - 1 x Pumpe mit Saugschlauch
  - 1 x GFK-Fass
  - 1 x Ansaugschlauch, 7000 mm, mit Ansaugkorb
  - 1 x Schlauchhaspel

Inhalt [l]	Maße L x B x H [mm]	Gewicht [kg]	Info	Bestell-Nr.	€/Stück
600	2070 x 960 x 920	115		<b>93 994 77</b>	<b>5.404,63</b>
750	2350 x 960 x 920	120		<b>93 994 78</b>	<b>5.549,91</b>
1000	2850 x 960 x 920	131		<b>93 994 79</b>	<b>5.990,40</b>

Inhalt [l]	Maße L x B x H [mm]	Gewicht [kg]	Info	Bestell-Nr.	€/Stück
600	1840 x 900 x 960	135		<b>31 005 49</b>	<b>5.305,11</b>
1000	2080 x 1140 x 1040	160		<b>31 005 50</b>	<b>5.634,51</b>
2000	2630 x 1350 x 1240	202		<b>31 005 51</b>	<b>6.356,57</b>



**Weidefass PE**

- Grün eingefärbt, dadurch lichtundurchlässig, zur Vermeidung von Algenbildung
- Befüllen des Fasses an einer Wasserstelle durch 3-Wege Hahnsystem
- Für Wasser
- Material Behälter: Polyethelen mit integrierten Handgriffen und Laschen für Spanngurte
- Auslauföffnung: DN 50 (2") IG Stirnseitig
- Auslauföffnung: DN 50 (2") IG Längsseitig (nur bei 2000 l)
- Restentleerungsöffnung: DN 25 (1") IG Stirnseitig
- Schwallwand für schnelllaufende Fahrzeuge
- Einfüllöffnung ø 380 mm, mit Klappdeckel und Be-/Entlüftung

**PE-Getränkfass**

- HD-PE Lebensmitteltecht
- Mit Schraubdeckel ø 220 mm
- Mit 2 Handgriffen
- Inkl. PE-Auslaufhahn DN 15
- Optional Adapter DN 25 (1"): 93 994 75 zur Montage eines Kugelhahns DN 25 (1")

Inhalt [l]	Maße L x B x H [mm]	Schwallwand	Gewicht [kg]	Info	Bestell-Nr.	€/Stück
600	1200 x 900 x 900	nein	35,0		<b>93 180 93</b>	<b>792,00</b>
600	1200 x 900 x 900	ja	35,0		<b>93 180 96</b>	<b>1.278,86</b>
1000	1450 x 1140 x 1000	nein	54,0		<b>93 180 94</b>	<b>952,46</b>
1000	1450 x 1140 x 1000	ja	54,0		<b>93 180 97</b>	<b>1.420,74</b>
2000	1900 x 1350 x 1170	nein	82,0		<b>93 180 95</b>	<b>1.396,11</b>
2000	1900 x 1350 x 1170	ja	82,0		<b>93 180 98</b>	<b>2.054,23</b>

Inhalt [l]	Maße L x B x H [mm]	Gewicht [kg]	Info	Bestell-Nr.	€/Stück
60	550 x 350 x 570	3,5		<b>93 994 69</b>	<b>153,00</b>
100	630 x 420 x 670	5,5		<b>93 994 70</b>	<b>192,86</b>
150	730 x 450 x 740	8,5		<b>93 994 71</b>	<b>292,14</b>
200	840 x 480 x 810	11		<b>93 994 72</b>	<b>330,36</b>
300	910 x 590 x 890	13,5		<b>93 994 73</b>	<b>368,00</b>
500	1060 x 730 x 1030	21		<b>93 994 74</b>	<b>650,00</b>



**Adapter für-Getränkfass**

- Zur Montage eines Kugelhahns DN 25 (1")
- DN 25 (1") AG
- Material: Kunststoff

Info	Bestell-Nr.	€/Stück
	<b>93 994 75</b>	<b>55,29</b>



**Anbautränke für Weidefass**

- Zum Anschluss an die Auslauföffnung
- Anschluss: DN 50 (2") AG
- Material: Aluminium

für Fass [l]	Bestell-Nr.	€/Stück
600 + 1000	<b>93 180 99</b>	<b>173,83</b>



**Stiefelreiniger**

- Aus hochwertigem alterungsbeständigem Polyethylen
- Ausgestattet mit drei festen und einer beweglichen Bürste
- Wasseranschluss DN 15 (1/2")
- Leitungen aus Edelstahl
- Bürstenhalter mit integrierter Handwaschfunktion
- Mit integrierter Sammelwanne zum Sammeln und Ableiten des ablaufenden Schmutzwassers, wahlweise rechts oder links
- Maße: 530 x 490 x 880 mm
- Gewicht: 15 kg





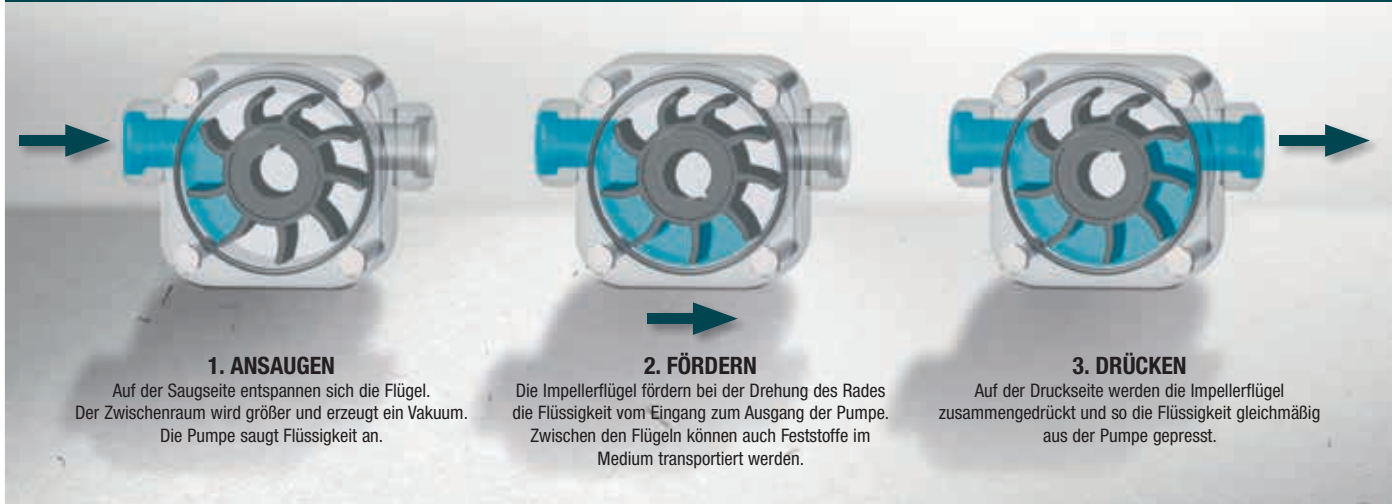



Info	Bestell-Nr.	€/Stück
	<b>81 009 89</b>	<b>555,94</b>

## FUNKTIONSPRINZIP DER IMPELLERPUMPE



## FÜR JEDE ANWENDUNG DER PASSENDE IMPELLER

<p><b>NBR / Acrylnitril-Butadien-Kautschuk (Perbunan®, Buna-N®):</b> für Wasser, Frostschutzmittel, Wärmeträgermedium, mineralische und pflanzliche Öle, Fette. Hohe Stoßelastizität und gute mechanische Festigkeit. Gut für Anwendungen mit hohen Drücken - bis maximal 5 bar.</p>	<p><b>EPDM / Ethylen-Propylen-Dien-Kautschuk (Keltan®, Buna-EP®):</b> für hohe Temperaturen, für Säuren und Laugen. Hohe Elastizität und sehr gute mechanische Beständigkeit.</p>	<p><b>FKM oder FPM / Fluor-Kautschuk (Viton®, Fluorel®):</b> für Öl, Diesel, Heizöl, Palmöl, Sojaöl und ölhaltige Holzschutzmittel. Sehr gute chemische Beständigkeit, geringe mechanische Festigkeit.</p>
--	---	--

<p> <b>Impeller Perbunan®/NBR Combistar, Unistar mit Polyamidbuchse</b></p> <ul style="list-style-type: none"> <li>• Passend für Impellerpumpe Combistar, Unistar 2000 B</li> <li>• Einsatzbereich/Medien: Wasser, Frostschutzmittel, Wärmeträgermedien, mineralische und pflanzliche Öle, Fette</li> <li>• Für Anwendungen mit hohen Drücken, max. 5 bar</li> </ul> <p>Bestell-Nr. €/Stück <b>31 000 82 72,01</b></p>	<p> <b>Impeller Perbunan®/NBR Nirostar mit Edelstahlbuchse</b></p> <ul style="list-style-type: none"> <li>• Passend für Impellerpumpe Nirostar 2000 D</li> <li>• Einsatzbereich/Medien: Wasser, Frostschutzmittel, Wärmeträgermedien, Mineralische und pflanzliche Öle, Fette</li> <li>• Für Anwendungen mit hohen Drücken, max. 5 bar</li> </ul> <p>Bestell-Nr. €/Stück <b>31 000 84 220,87</b></p>	<p> <b>Impeller EPDM Acostar mit Edelstahlbuchse</b></p> <ul style="list-style-type: none"> <li>• Passend für Impellerpumpe Acostar 2000A Typ E2800 + V1400</li> <li>• Einsatzbereich/Medien: Säuren, Laugen, hohe Temperaturen</li> <li>• Hohe Elastizität, sehr gute mechanische Beständigkeit</li> </ul> <p>Bestell-Nr. €/Stück <b>31 000 85 137,16</b></p>
<p> <b>Impeller Viton®/FKM Acostar mit Edelstahlbuchse</b></p> <ul style="list-style-type: none"> <li>• Passend für Impellerpumpe Acostar 2000A Typ E1400 + V2800</li> <li>• Einsatzbereich/Medien: Öl, Diesel, Heizöl, Palmöl, Sojaöl, ölhaltige Holzschutzmittel</li> </ul> <p>Bestell-Nr. €/Stück <b>31 000 86 137,16</b></p>	<p> <b>Impeller Perbunan®/NBR Unistar mit Polyamidbuchse</b></p> <ul style="list-style-type: none"> <li>• Passend für Impellerpumpe Unistar 2000 A, Unistar 2001A / 2001B, Nirostar 2000</li> <li>• Einsatzbereich/Medien: Wasser, Frostschutzmittel, Wärmeträgermedien, mineralische und pflanzliche Öle, Fette</li> <li>• Für Anwendungen mit hohen Drücken, max. 5 bar</li> </ul> <p>Bestell-Nr. €/Stück <b>97 001 19 47,26</b></p>	<p> <b>Impeller Perbunan®/NBR Unistar mit Edelstahlbuchse</b></p> <ul style="list-style-type: none"> <li>• Passend für Impellerpumpe Unistar 2000 A+B und Unistar 2001A</li> <li>• Einsatzbereich/Medien: Wasser, Frostschutzmittel, Wärmeträgermedien, mineralische und pflanzliche Öle, Fette</li> <li>• Für Anwendungen mit hohen Drücken, max. 5 bar</li> </ul> <p>Bestell-Nr. €/Stück <b>31 083 61 54,81</b></p>
<p> <b>Impeller Viton®/FKM Unistar mit Edelstahlbuchse</b></p> <ul style="list-style-type: none"> <li>• Passend für Impellerpumpe Unistar 2000 A+B und Unistar 2001A</li> <li>• Einsatzbereich/Medien: Öl, Diesel, Heizöl, Palmöl, Sojaöl, ölhaltige Holzschutzmittel</li> <li>• Bei Ausführung A wird 1 Impeller benötigt</li> <li>• Bei Ausführung B werden 2 Impeller benötigt</li> </ul> <p>Bestell-Nr. €/Stück <b>31 081 00 83,59</b></p>	<p> <b>Impeller Viton®/FKM Unistar mit Polyamidbuchse</b></p> <ul style="list-style-type: none"> <li>• Passend für Impellerpumpe Unistar 2000 A+B, Unistar 2001A</li> <li>• Einsatzbereich/Medien: Öl, Diesel, Heizöl, Palmöl, Sojaöl, ölhaltige Holzschutzmittel</li> <li>• Bei Ausführung A wird 1 Impeller benötigt</li> <li>• Bei Ausführung B werden 2 Impeller benötigt</li> </ul> <p>Bestell-Nr. €/Stück <b>31 083 60 86,80</b></p>	<p> <b>Impeller-Montagewerkzeug für alle ZUWA Impeller-Pumpen</b></p> <p>Bestell-Nr. €/Stück <b>31 083 63 26,19</b></p>

## VORTEILE DER IMPELLERPUMPE

<p><b>Trocken selbstansaugend</b> bis zu einer Tiefe von 3 m. Erst bei einer Saugtiefe von mehr als 3 m wird eine Befüllung notwendig. Die maximale Saugtiefe beträgt 7 m.</p>	<p><b>Förderung pulsationsfrei,</b> Luft kann in kleinen Mengen mitgefördert werden.</p>	<p><b>Vielseitiger Einsatz</b> für verschiedenste Flüssigkeiten. Material von Impeller lassen sich entsprechend dem Einsatzgebiet und den Anforderungen anpassen.</p>
--	--	---



**Adapter für Bohrmaschine**

- Passend zu Impellerpumpe Unistar 2001 A/B
- Material: Polyamid
- Fixiert die Bohrmaschine, damit sie sich nicht dreht

Bestell-Nr. €/Stück  
**97 004 58 14,56**

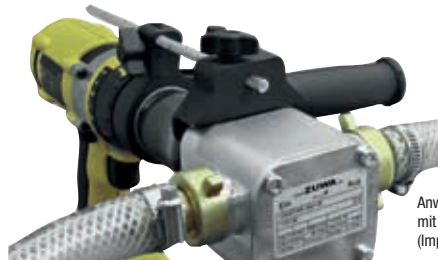

Anwendungsbeispiel mit Adapter und Akkuschauber (Impellerpumpe Unistar 97 004 60)

### Impellerpumpe Unistar 2001 Adapter

- Für Schmiermittel/Öl, Reinigungsmittel, Frostschutzmittel, Wasser
- Viskosität: bis 500 cSt
- Pumpenart: Impellerpumpe selbstansaugend (trocken)
- Material Pumpengehäuse: Aluminium
- Material Impeller: Perbunan® (NBR)
- Förderdruck: 4 bar
- Drehzahl: 3000 U/min
- Saugvermögen: bis 3 m trocken, bis 7 m mit Rückschlagventil
- Geeignet für Dauerbetrieb
- Geräuschpegel: > 70 dB
- **Antriebsanschluss für Bohrmaschine mit Tiefenanschlag**
- **Inklusive Adapter für Bohrmaschinenanschluss**



Typ	Anschluss	l/min. max.	Gewicht [kg]	Bestell-Nr.	€/Stück
2001A	DN 20 (3/4") AG	30	0,6	<b>97 004 59</b>	<b>131,03</b>
2001B	DN 25 (1") AG	60	0,8	<b>97 004 60</b>	<b>175,74</b>

### Impellerpumpe Unistar V 2001 Adapter

- Für Heizöl, Diesel
- Viskosität: bis 500 cSt
- Pumpenart: Impellerpumpe selbstansaugend (trocken)
- Material Pumpengehäuse: Aluminium
- Material Impeller: Viton® (FKM)
- Förderdruck: 3 bar
- Drehzahl: 3000 U/min
- Saugvermögen: bis 3 m trocken, bis 7 m mit Rückschlagventil
- Geeignet für Dauerbetrieb
- Geräuschpegel: >70 dB
- **Antriebsanschluss für Bohrmaschine mit Tiefenanschlag**
- **Inklusive Adapter für Bohrmaschinenanschluss**



Typ	Anschluss	l/min. max.	Gewicht [kg]	Bestell-Nr.	€/Stück
2001B	DN 25 (1") AG	60	0,8	<b>31 082 95</b>	<b>232,90</b>

### Impellerpumpe Unistar 2001A Fuß

- Für Schmiermittel/Öl, Reinigungsmittel, Frostschutzmittel, Wasser
- Viskosität: bis 500 cSt
- Pumpenart: Impellerpumpe selbstansaugend (trocken)
- Material Pumpengehäuse: Aluminium
- Material Impeller: Perbunan® (NBR)
- Förderdruck: 4 bar
- Drehzahl: 3000 U/min
- Saugvermögen: bis 3 m trocken, bis 7 m mit Rückschlagventil
- Geeignet für Dauerbetrieb
- Geräuschpegel: > 70 dB
- Mit Montagefüßen
- **Antriebsanschluss für Bohrmaschine mit Tiefenanschlag**



Typ	Anschluss	l/min. max.	Gewicht [kg]	Bestell-Nr.	€/Stück
2001A Fuß	DN 20 (3/4") AG	30	0,8	<b>97 001 17</b>	<b>131,03</b>

### Impellerpumpe Unistar V 2001 B Fuß

- Für Heizöl, Diesel
- Viskosität: bis 500 cSt
- Pumpenart: Impellerpumpe selbstansaugend (trocken)
- Material Pumpengehäuse: Aluminium
- Material Impeller: Viton® (FKM)
- Förderdruck: 3 bar
- Drehzahl: 3000 U/min
- Saugvermögen: bis 3 m trocken, bis 7 m mit Rückschlagventil
- Geeignet für Dauerbetrieb
- Geräuschpegel: > 70dB
- Mit Montagefüßen
- **Antriebsanschluss für Bohrmaschine mit Tiefenanschlag**



Typ	Anschluss	l/min. max.	Gewicht [kg]	Bestell-Nr.	€/Stück
2001B Fuß	DN 20 (3/4") AG	30	0,8	<b>31 082 94</b>	<b>238,63</b>

### Impellerpumpe Elektro Combistar 2000

- Für Schmiermittel/Öl, Reinigungsmittel, Wasser
- Viskosität: bis 500 cSt
- Pumpenart: Impellerpumpe selbstansaugend (trocken)
- Material Pumpengehäuse: Edelstahl/Aluminium
- Material Impeller: Perbunan® (NBR)
- Spannung: 230 V
- Förderdruck: 5 bar
- Drehzahl: 2800 U/min
- Saugvermögen: bis 3 m trocken, bis 7 m mit Rückschlagventil
- Geeignet für Dauerbetrieb
- Geräuschpegel: >70 dB
- Schalter Ein/Aus, Anschlusskabel mit Stecker 2 m
- **Schutzart: IP 55**



Typ	Leistung [W]	Anschluss	l/min. max.	Gewicht [kg]	Bestell-Nr.	€/Stück
2000A	370	DN 20 (3/4") AG	30	9,8	<b>31 001 62</b>	<b>674,40</b>
2000B	550	DN 25 (1") AG	60	10,0	<b>31 001 63</b>	<b>778,56</b>

### Impellerpumpe Elektro Unistar V 2000

- Für Heizöl, Diesel, Öle, Schmierfett
- Viskosität: bis 500 cSt
- Pumpenart: Impellerpumpe selbstansaugend (trocken)
- Material Pumpengehäuse: Aluminium
- Material Impeller: FKM (Viton®)
- Spannung: 230 V
- Förderdruck: 4 bar
- Drehzahl: 2800 U/min
- Anschluss Saug-/Auslass: DN 25 (1") AG
- Saugvermögen: bis 3 m trocken, bis 7 m mit Rückschlagventil
- Geeignet für Dauerbetrieb
- Geräuschpegel: >70 dB
- **Schutzart: IP55**



Typ	Leistung [W]	Anschluss	l/min. max.	Gewicht [kg]	Bestell-Nr.	€/Stück
2000B	550	DN 25 (1")	60	10,0	<b>31 079 64</b>	<b>597,49</b>

### Impellerpumpe Elektro Nirostar 2000

- Für Schmiermittel/Öl, Heizöl, Diesel, Chemikalien, Säuren, Laugen, Flüssigdünger
- Viskosität: bis 500 cSt
- Pumpenart: Impellerpumpe selbstansaugend (trocken)
- Material Pumpengehäuse: Edelstahl
- Material Impeller: FKM (Viton®)
- Spannung: 230 V
- Förderdruck: 3 bar
- Drehzahl: 2800 U/min
- Saugvermögen: bis 3 m trocken, bis 7 m mit Rückschlagventil
- Geeignet für Dauerbetrieb
- Geräuschpegel: >70 dB
- Schalter Ein/Aus, Anschlusskabel mit Stecker 2 m
- **Schutzart: IP 55**



Typ	Leistung [W]	Anschluss	l/min. max.	Gewicht [kg]	Bestell-Nr.	€/Stück
2000A	370	DN 20 (3/4") AG	30	9,8	<b>31 001 64</b>	<b>904,91</b>
2000B	550	DN 25 (1") AG	60	10,4	<b>31 001 65</b>	<b>1.086,63</b>

### Impellerpumpe Elektro Nirostar 2000D

- Für Schmiermittel/Öl, Chemikalien, Säuren, Laugen, Flüssigdünger
- Viskosität: bis 500 cSt
- Pumpenart: Impellerpumpe selbstansaugend (trocken)
- Material Pumpengehäuse: Edelstahl
- Material Impeller: Perbunan® (NBR)
- Spannung: 400 V
- Förderdruck: 3 bar
- Drehzahl: 1400 U/min
- Saugvermögen: bis 3 m trocken, bis 7 m mit Rückschlagventil
- Motor mit Rechts-/Linkslauf
- Geeignet für Dauerbetrieb
- Geräuschpegel: >70 dB
- Schalter Ein/Aus, Anschlusskabel mit Stecker 4 m
- **Schutzart: IP 55**



Typ	Leistung [W]	Anschluss	l/min. max.	Gewicht [kg]	Info	Bestell-Nr.	€/Stück
2000D	1500	DN 40 (1 1/2") AG	166	20		<b>31 001 66</b>	<b>1.589,04</b>

## Impellerpumpe Elektro Unistar 2000

- Für Schmiermittel/Öl, Reinigungsmittel, Frostschutzmittel, Wasser
- Viskosität: bis 500 cSt
- Pumpenart: Impellerpumpe selbstansaugend (trocken)
- Material Pumpengehäuse: Aluminium
- Material Impeller: Perbunan® (NBR)
- Spannung: 230 V
- Förderdruck: 5 bar
- Drehzahl: 2800 U/min
- Saugvermögen: bis 3 m trocken, bis 7 m mit Rückschlagventil
- Geeignet für Dauerbetrieb
- Geräuschpegel: > 70 dB
- Schalter Ein/Aus, Anschlusskabel mit Stecker 2 m
- **Schutzart: IP 55**



Typ	Leistung [W]	Anschluss	l/min. max.	Gewicht [kg]	Bestell-Nr.	€/Stück
2000A	370	DN 20 (3/4") AG	30	9,4	97 001 16	489,07
2000B	550	DN 25 (1") AG	60	10,0	97 032 12	526,19
2000C	1100	DN 32 (1 1/4") AG	90	10,9	97 004 61	1.037,49

## Impellerpumpe Elektro Acostar 2000A

- Für Chemikalien, Säuren, Laugen
- Viskosität: bis 500 cSt
- Pumpenart: Impellerpumpe selbstansaugend (trocken)
- Material Pumpengehäuse: PTFE
- Spannung: 400 V/50 Hz
- Leistung: 370 Watt
- Anschluss Ölseitig Saug-/Auslass: DN 20 (3/4") AG
- Förderdruck: 3 bar
- Saugvermögen: bis 3 m trocken, bis 7 m mit Rückschlagventil
- Sterngriffe zum Öffnen der Pumpe ohne Werkzeug
- Geeignet für Dauerbetrieb
- Geräuschpegel: > 70 dB
- Schalter Ein/Aus, Anschlusskabel mit Stecker 2 m
- **Schutzart: IP 55**
- Gewicht: 9,4 kg



Typ	l/min. max.	Impeller	Info	Bestell-Nr.	€/Stück
E1400	14	FKM (Viton®)		31 001 68	1.979,87
E2800	28	EPDM		31 001 69	1.948,37
V1400	14	EPDM		31 001 67	1.948,37
V2800	28	FKM (Viton®)		31 001 70	1.979,87

## Ölförderpumpen-Set Elektro Unistar 60

- Für Heizöl, Diesel
- Viskosität: bis 500 cSt
- Pumpenart: Impellerpumpe selbstansaugend (trocken)
- Material Pumpengehäuse: Aluminium
- Material Impeller: FKM (Viton®)
- Förderdruck: 5 bar
- Leistung: 550 W, 230 V
- Drehzahl: 2800 U/min
- Förderleistung: 60 l/min
- Anschluss Saug-/Auslass: DN 25 (1") AG
- Saugvermögen: bis 3 m trocken, bis 7 m mit Rückschlagventil
- Geeignet für Dauerbetrieb
- Geräuschpegel: >70 dB
- **Lieferumfang:**
  - 1 x Pumpe mit Tragegestell inkl. Gummipuffer
  - 1 x Saugschlauch 5 m, DN 25 (1") IG mit Fußventil
  - 1 x Euro-Transportkiste (600 x 400 x 423 mm)



Bestell-Nr. €/Set  
31 079 08 797,16

## Schlauch-Set Unistar

- Für Heizöl, Schmiermittel/Öl, Reinigungsmittel, Frostschutzmittel, Wasser
- Je 1 x Ansaugschlauch und Druckschlauch, je 1500 mm



Größe	passend für	Bestell-Nr.	€/Set
DN 20 (3/4")	Pumpe Unistar 2000/2001A, Combistar, Nirostar, Acostar 2000A	97 001 18	47,84
DN 25 (1")	Pumpe Unistar 2000/2001B, Combistar, Nirostar 2000B	31 000 45	47,84



## Ersatzpumpe

- Passend für Unistar 2000 A
- Zum Anflanschen an bestehenden Motor Impeller aus NBR
- Für Solar

Bestell-Nr.	€/Stück
97 019 55	142,21



## Pumpengehäuse für UNISTAR 2000

passend für	Bestell-Nr.	€/Stück
Unistar 2000-A	31 080 98	40,74
Unistar 2000-B	31 080 97	68,00



## Wellendichtung NBR 14 x 26 x 7 mm

- Passend für Unistar 2000 A und 2000 B

Bestell-Nr.	€/Stück
97 003 59	10,13



## O-Ring

- Passend für Unistar 2000 A

Typ	Bestell-Nr.	€/Stück
für Förderpumpe 2000 B (Perbunan)	31 081 05	6,00
für Förderpumpe Unistar 2000 A, 2001 A (Viton)	31 083 62	13,57

## Servicemobil Elektro Solarcheck P80

- Für Solarflüssigkeit
- Viskosität: mittel/hoch
- Pumpenart: Kreiselpumpe selbstansaugend
- Material Pumpengehäuse: Grauguss
- Spannung: 230 V/50 Hz
- Leistung: 750 W
- Drehzahl: 650 U/min
- Anschluss Saug-/Auslass: DN 20 (3/4") AG
- Förderdruck: max. 5,9 bar
- Förderleistung: 31 l/min
- Behälter: UV-Beständig, 30 l
- Fahrgestell: Einteilig, mit Teleskopgriff (760-1100 mm) und 2 Luftreifen
- Druck-/Saugschlauch: je 3000 m, DN 15 (1/2") max 60°C
- Schutzart: IP44
- Maße (B x H x T): 490 x 1100 x 510 mm
- Gewicht: 21,2 kg
- **Lieferumfang:**
  - 1 x Fahrgestell
  - je 1 x Druck-/Saugschlauch



Bestell-Nr. €/Stück  
97 022 19 635,87

## Servicemobil Elektro Solarcheck P90

- Für Solarflüssigkeit
- Pumpenart: Kreiselpumpen selbstansaugend
- Material Pumpengehäuse: Grauguss
- Spannung: 230 V/50 Hz
- Leistung: 750 W
- Drehzahl: 650 U/min
- Anschluss Saug-/Auslass: DN 20 (3/4") AG
- Förderdruck: max. 9 bar
- Förderleistung: 35 l/min
- Behälter: UV-beständig, 30 l
- Fahrgestell: Einteilig, mit Teleskopgriff (760-1100 mm) und 2 Luftreifen
- Feinfilter mit Sichtglas
- Druck-/Saugschlauch: je 3000 m, DN 20 (3/4") max. 80°C
- Schutzart: IP44
- Maße (B x H x T): 490 x 1100 x 510 mm
- Gewicht: 26 kg
- **Lieferumfang:**
  - 1 x Fahrgestell
  - je 1 x Druck-/Saugschlauch



Bestell-Nr. €/Stück  
97 000 99 751,77



## Servicemobil Elektro Antikalk Kompakt Nirostar 2000

- Entkalkungssystem für Wärmetauscher, Warmwasserspeicher, Heizungen, Solaranlagen und Solarpaneele
- Thermische Solaranlagen spülen, mit Wärmeträgermedien füllen und Entlüften in einem Arbeitsgang
- Pumpenart: Impellerpumpe selbstansaugend (trocken)
- Material Pumpengehäuse: Aluminium
- Spannung: 230V/50Hz
- Leistung: 370 W
- Drehzahl: 2800 U/min
- Anschluss Saug-/Auslass: DN 20 (3/4") AG
- Förderdruck: max 5 bar
- Förderleistung: 30 l/min
- Behälter: UV-Beständig, 30 l
- Fahrgestell: Einteilig, mit Teleskopgriff (760-1100 mm) und 2 Luftreifen
- Druck/Saugschlauch: je 3000 mm, DN 15 (1/2") max 40°C
- Umstellkugelhahn am Pumpeneingang
- Schutzart: IP 55
- Maße (B x H x T): 490 x 1100 x 510 mm
- Gewicht: 27 kg
- Zugelassen für folgende Medien:
  - Sanit Kalklöser (auf Ameisensäurebasis)
  - Sanit Citroplus (auf Zitronensäurebasis) in der jeweils vom Hersteller empfohlenen Konzentration
- **Lieferumfang:**
  - 1 x Fahrgestell
  - je 1 x Druck-/Saugschlauch



Info	Bestell-Nr.	€/Stück
	31 001 91	1.931,51

## Servicemobil Elektro Kompakt 15 I

- Für Motor-/Getriebeöl, Kühlschmierstoffe
- Viskosität: mittel/hoch
- Pumpenart: Impellerpumpe selbstansaugend (trocken)
- Material Pumpengehäuse: Aluminium
- Material Impeller: FKM (Viton®)
- Förderdruck: 3 bar
- Spannung: 230 V/50 Hz
- Leistung: 370 W
- Filter zur Entfernung der Partikel wie Kupfer, Eisen, Sand, Staubpartikel etc.
- Anschluss Saug-/Auslass: DN 20 (3/4") AG
- Förderleistung: 15 l/min
- Ansaugschlauch: 2000 mm, DN 15 (1/2") mit Absperrung
- Versorgungsschlauch: 3000 mm, DN 15 (1/2") mit offenem Schlauchende
- Saugsonden für Pfeilstaböffnung oder schwer zugängliche Einfüllstutzen
- Gewicht: 28 kg
- **Lieferumfang:**
  - je 1 x Ansaug-Versorgungsschlauch
  - 4 x Saugsonden
  - 1 x Fahrgestell



Info	Bestell-Nr.	€/Stück
	31 001 71	1.405,31

## Servicemobil Elektro Solarcheck Kompakt Unistar 2000

- Für Solarflüssigkeit
- Thermische Solaranlagen spülen, mit Wärmeträgermedien füllen und Entlüften in einem Arbeitsgang
- Pumpenart: Impellerpumpe selbstansaugend (trocken)
- Material Pumpengehäuse: Aluminium
- Spannung: 230V/50Hz
- Leistung: 370 W
- Drehzahl: 2800 U/min
- Anschluss Saug-/Auslass: DN 20 (3/4") AG
- Förderdruck max.: 5 bar
- Förderleistung: 30 l/min
- Behälter: UV-Beständig, 30 l
- Fahrgestell: Einteilig, mit Teleskopgriff (760-1100 mm) und 2 Luftreifen
- Druck/Saugschlauch: je 3000 mm, DN 20 (3/4") max 100°C
- Schutzart: IP 55
- Maße (B x H x T): 490 x 1100 x 510 mm
- Gewicht: 20,9 kg
- **Lieferumfang:**
  - 1 x Fahrgestell
  - je 1 x Druck-/Saugschlauch mit Kugelhahn



Info	Bestell-Nr.	€/Stück
	31 001 90	806,64

## Servicemobil Elektro Spülprofi MC60/30

- Für Solarflüssigkeit
- Pumpenart: Impellerpumpe selbstansaugend (trocken)
- Material Pumpengehäuse: Aluminium
- Material Impeller: Perbunan® (NBR)
- Spannung: 230 V/50 Hz
- Leistung: 560 W
- Drehzahl: 2800 U/min
- Anschluss Saug-/Auslass: DN 20 (3/4") AG
- Förderdruck: max. 5 bar
- Förderleistung: 30 l/min
- Behälter: UV-beständig, 30 l
- Fahrgestell: Einteilig, mit Teleskopgriff (760-1100 mm) und 2 Luftreifen
- Feinfilter mit Sichtglas, 2 Multifunktionshähne
- Druck-/Saugschlauch: je 3000 m, DN 20 (3/4") max. 90°C
- Schutzart: IP55
- Maße (B x H x T): 490 x 1100 x 510 mm
- Gewicht: 22 kg
- **Lieferumfang:**
  - 1 x Fahrgestell
  - je 1 x Druck-/Saugschlauch



Bestell-Nr.	€/Stück
97 022 20	1.181,57



### Ersatzpumpe P80

- Passend für:
- Solarcheck Mobilcenter Kompakt P80

Bestell-Nr.	€/Stück
97 032 09	255,96



### Ersatzpumpe P90

- Passend für:
- Solarcheck Mobilcenter Kompakt P90

Bestell-Nr.	€/Stück
97 032 10	333,07



### Ersatzpumpenkopf Unistar 2000-B ohne Motor

- Passend für:
- Spülprofi Mobilcenter MC 60/30

Bestell-Nr.	€/Stück
97 032 11	163,70



### O-Ring 26 x 3 Perbunan

- Passend für Solarcheck Mobilcenter Kompakt P80

Bestell-Nr.	€/Stück
97 000 98	1,00



### Reduzierstück AG 1" x AG 3/4" Kunststoff

- Passend für Solarcheck Mobilcenter Kompakt P80

Bestell-Nr.	€/Stück
97 000 96	3,03



### Bogen 90° IG 3/4" x AG 3/4" Kunststoff

- Passend für Solarcheck Mobilcenter Kompakt P80

Bestell-Nr.	€/Stück
97 000 97	3,94



### Druckleitungsfilter 3/4" komplett

- Passend für:
  - Solarcheck Mobilcenter Kompakt P80
  - Spülprofi Mobilcenter MC 60/30
  - Solarcheck Mobilcenter Kompakt Hochdruck KP 60/12

Bestell-Nr.	€/Stück
31 000 19	21,03



### Filtereinsatz

- Passend für Druckleitungsfilter 3/4"

Bestell-Nr.	€/Stück
97 003 58	10,71



### Ersatzbehälter 30 l

- Passend für:
  - Solarcheck Mobilcenter Kompakt P80 und P90
  - Spülprofi Mobilcenter MC 60/30

Bestell-Nr.	€/Stück
97 001 00	117,63

## Karrenspritze Elektro F30

- Für flüssiges Pflanzenschutzmittel, Wasser
- Pumpenart: Membranpumpe selbstansaugend
- Material Pumpengehäuse: Aluminium
- Material Impeller: Perbunan® (NBR)
- Spannung: 230 V/50 Hz
- Leistung: 370 W
- Drehzahl: 1400 U/min
- Anschluss Saug-Auslass: DN 20 (3/4") AG
- Förderdruck: max. 15 bar
- Förderleistung: 11,9 l/min
- Versorgungsschlauch: 10 m, DN 15 (1/2")
- Behälter: UV-beständig, 30 l
- Fahrgestell: mit höhenverstellbarem Teleskopgriff und 2 Luftreifen
- Schutzart: IP55
- Maße (B x H x T): 490 x 1100 x 510 mm
- Gewicht: 24 kg
- **Lieferumfang:**
  - 1 x Versorgungsschlauch
  - 1 x Spritzrohr, 750 mm
  - 1 x Fahrgestell



Info	Bestell-Nr.	€/Stück
	31 001 39	1.321,57

## Karrenspritze Elektro F55

- Für flüssiges Pflanzenschutzmittel, Wasser
- Pumpenart: Impellerpumpe selbstansaugend (trocken)
- Material Pumpengehäuse: Aluminium
- Material Impeller: Perbunan® (NBR)
- Spannung: 230 V/50 Hz
- Leistung: 920 W
- Drehzahl: 650 U/min
- Anschluss Saug-Auslass: DN 20 (3/4") AG
- Förderdruck: max. 20 bar
- Förderleistung: 23 l/min
- Behälter: UV-beständig, 55 l
- Fahrgestell: Einteilig, mit 2 Luftreifen
- Stufenloser Druckregler mit Rücklauf und Manometer
- Schutzart: IP54
- Maße (B x H x T): 470 x 1050 x 600 mm
- Gewicht: 34 kg
- **Lieferung ohne Versorgungsschlauch und Spritzrohr**
- **Lieferumfang:**
  - 1 x Fahrgestell



Info	Bestell-Nr.	€/Stück
	31 001 40	1.743,60



## Karrenspritze Elektro F120

- Für flüssiges Pflanzenschutzmittel, Wasser
- Pumpenart: Impellerpumpe selbstansaugend (trocken)
- Material Pumpengehäuse: Aluminium
- Material Impeller: Perbunan® (NBR)
- Spannung: 230 V/50 Hz
- Leistung: 920 W
- Drehzahl: 650 U/min
- Anschluss Saug-Auslass: DN 20 (3/4") AG
- Förderdruck: max. 20 bar
- Förderleistung: 23 l/min
- Behälter: UV-beständig, 120 l
- Fahrgestell: Zweiteilig, mit abnehmbarem Handgriff und 2 Luftreifen
- Stufenloser Druckregler mit Rücklauf und Manometer
- Drehkreuz zum Schwenken der Schlauchhaspel (nicht im Lieferumfang)
- Schutzart: IP54
- Maße (B x H x T): 680 x 1400 x 830 mm
- Gewicht: 44 kg
- **Lieferung ohne Schlauchhaspel, Versorgungsschlauch und Spritzrohr**
- **Lieferumfang:**
  - 1 x Fahrgestell

Info	Bestell-Nr.	€/Stück
	31 001 41	2.112,37



## Karrenspritze Benzin F120

- Für flüssiges Pflanzenschutzmittel, Wasser
- Pumpenart: Impellerpumpe selbstansaugend (trocken)
- Material Pumpengehäuse: Aluminium
- Material Impeller: Perbunan® (NBR)
- Motor: Honda, 4-Takt
- Leistung: 2,61 kW
- Drehzahl: 650 U/min
- Anschluss Saug-Auslass: DN 20 (3/4") AG
- Förderdruck: max. 20 bar
- Förderleistung: 23 l/min
- Behälter: UV-beständig, 120 l
- Fahrgestell: Zweiteilig, mit abnehmbarem Handgriff und 2 Luftreifen
- Stufenloser Druckregler mit Rücklauf und Manometer
- Drehkreuz zum Schwenken der Schlauchhaspel (nicht im Lieferumfang)
- Schutzart: IP54
- Maße (B x H x T): 680 x 1400 x 830 mm
- Gewicht: 44 kg
- **Lieferung ohne Schlauchhaspel, Versorgungsschlauch und Spritzrohr**
- **Lieferumfang:**
  - 1 x Fahrgestell

Info	Bestell-Nr.	€/Stück
	31 001 42	2.651,04



## Anhängerspritze Benzin EAS200br

- Für flüssiges Pflanzenschutzmittel, Wasser
- Pumpenart: Impellerpumpe selbstansaugend (trocken)
- Material Pumpengehäuse: Aluminium
- Material Impeller: Perbunan® (NBR)
- Motor: Honda, 4-Takt
- Leistung: 2,6 kW
- Drehzahl: 650 U/min
- Anschluss Saug-Auslass: DN 20 (3/4") AG
- Förderdruck: max. 30 bar
- Förderleistung: 32 l/min
- Behälter: UV-beständig, 200 l
- Fahrgestell: Höhen- und längenverstellbare Deichsel, höhenverstellbares Deichselstützrad mit Kurbel und 2 Luftreifen
- Stufenloser Druckregler mit Rücklauf und Manometer
- Drehkreuz zum Schwenken der Schlauchhaspel (nicht im Lieferumfang)
- Schutzart: IP54
- Maße (B x H x T): 800 x 2000 x 850 mm
- Gewicht: 105 kg
- **Lieferung ohne Schlauchhaspel, Versorgungsschlauch und Spritzrohr**
- **Lieferumfang:**
  - 1 x Fahrgestell

Info	Bestell-Nr.	€/Stück
	31 001 43	5.030,89



### Anhängervorrichtung Kugelkopf AK 7E

- Passend zu Anhängerspritze EAS200br
- Für PKW und Transporter
- Material: Stahl
- Maße (L x B x H): 260 x 75 x 200 mm

Info	Bestell-Nr.	€/Stück
	31 000 98	195,69



### Anhängervorrichtung Zugöse

- Passend zu Anhängerspritze EAS200br
- Für Traktoren
- Material: Stahl
- Maße (L x B x H): 300 x 50 x 50 mm

Info	Bestell-Nr.	€/Stück
	31 000 99	158,03



### Spritzpistole Hydra Plus

- Für Karren- und Anhängerspritze
- Stufenlos verstellbare Düse
- Betriebsdruck: max. 50 bar
- Anschluss: DN 15 (1/2")
- Maße (L x B): 380 x 135 mm
- Gewicht: 0,65 kg

Bestell-Nr.	€/Stück
31 001 47	182,26



### Verbindungsschlauch zu Flussrichtungsumkehr

- Für Servicemobil Antikalk
- Länge: 1000 mm, max 40°C
- Anschluss: DN 20 (3/4") IG

Bestell-Nr.	€/Stück
31 001 94	112,09



### Flussrichtungsumkehr-Erweiterungseinheit

- Für Servicemobil Antikalk und Spülprofi
- Material: Edelstahl
- Anschluss: DN 20 (3/4") IG
- 4-Wege-Kugelhahn mit L-Bohrung zur Flussrichtungsänderung
- Kugelhahn zur Durchflussmengenregulierung
- Gewicht: 9 kg

Ausführung

über Pumpe  
mit Druckluftspeisung

Info	Bestell-Nr.	€/Stück
	31 001 92	1.110,60
	31 001 93	1.614,84



### Schlauchhaspel ohne Schlauch

- Für Karren- und Anhängerspritze
- Für max. 50 m Schlauch
- Betriebsdruck: max. 100 bar
- Anschluss Eingang/Ausgang: DN 15 (1/2") AG

Bestell-Nr.	€/Stück
31 001 48	601,20



### Druckschlauch Meterware

- Für Pflanzenschutzmittel, Wasser
- Meterware
- Größe: DN 10 (3/8")
- Innen/Außen-ø: 10/16 mm
- Max. 40 bar

Bestell-Nr.	€/Meter
31 001 46	8,70



### Filter-Set für Behälter 30 I

- Für Behälter-/Karrenspritze
- Bestehend aus:
  - 5 Stück Filterbeutel 70 µm
  - 5 Stück Filterbeutel 40 µm
- Zur Nutzung der Filter wird der Deckel 97 004 63 benötigt

Bestell-Nr.	€/Set
97 004 62	41,10



### Deckel für Behälter 30 I

- Für Behälter-/Karrenspritze
- Mit Messingarmatur für Rücklaufanschluss und Druckausgleich
- Anschluss: je DN 15 (1/2") / DN 20 (3/4") AG

Ausführung

für Solarcheck, Spülprofi, Karrenspritze  
für Antikalk

Bestell-Nr.	€/Stück
97 004 63	35,14
31 001 95	35,63

## IMMER DABEI

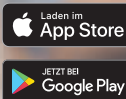

Die App mit:

SCAN-FUNKTION

BENUTZERVERWALTUNG

OFFLINE-VERFÜGBARKEIT

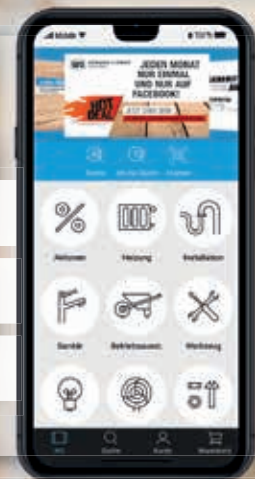



### Fasspumpe 35.330

- Für Wasser, Heiz- und Dieselöl, Öle
- Drucklose Förderung des Mediums
- Viskosität: mittel
- Pumpenart: Kolbenpumpe
- Material Pumpengehäuse: Metall
- Dichtung: Viton® / FKM
- Förderleistung: 10 l/min
- Fassgewinde: DN 50 (2") M64x4
- Saugleitung: Teleskopsaugrohr 500-850 mm für Fässer 30 - 200 l
- Auslaufkrümmer 20 mm
- Gewicht: 2 kg

Bestell-Nr.	€/Stück
<b>80 168 70</b>	<b>39,19</b>



### Fasspumpe 35.227.MS

- Für Wasser, Emulsionen, Heiz- und Dieselöl, Petrol, Kerosin, Hydrauliköl, Motorenöl
- Viskosität: mittel
- Pumpenart: Kolbenpumpe
- Material Pumpengehäuse: Stahl/Zink
- Dichtung: Perbunan® / NBR
- Förderleistung: 12 l/min
- Fassgewinde: DN 50 (2") M64x4
- Saugleitung: Teleskopsaugrohr 400-900 mm für Fässer 30 - 200 l
- Zapfschlauch: 2,0 m, DN 20 (3/4") 19 mm mit Auslaufkrümmer
- Gewicht: 3,5 kg

Bestell-Nr.	€/Stück
<b>80 168 66</b>	<b>68,11</b>



### Fasspumpe 35.205

- Für Wasser, Emulsionen, Heiz- und Dieselöl, Petrol, Kerosin, Hydrauliköl, Motorenöl
- Viskosität: niedrig/mittel
- Pumpenart: Kolbenpumpe
- Material Pumpengehäuse: Polypropylen (PP)
- Dichtung: Polypropylen (PP)
- Förderleistung: 16 l/min
- Fassgewinde: DN 50 (2") M64x4
- Saugleitung: Teleskopsaugrohr 400-900 mm für Fässer 30 - 200 l
- Auslaufkrümmer 19 mm
- Gewicht: 1 kg

Bestell-Nr.	€/Stück
<b>80 168 63</b>	<b>46,36</b>



### Hebelzylinderpumpen 35.130

- Für Heiz- und Dieselöl, Petroleum, Hydrauliköl, Motorenöl, Leinöl
- Viskosität: niedrig/mittel
- Pumpenart: Kolbenpumpe
- Material Pumpengehäuse: Aluminium
- Dichtung: Perbunan® / NBR
- Förderleistung: 38 l/min
- Fassgewinde: DN 50 (2") M64x4
- Zapfschlauch: 1,5 m, PVC, DN 16 mit Auslaufkrümmer
- Mit Stahlsaugrohr

Tauchtiefe [mm]	Gewicht [kg]	Bestell-Nr.	€/Stück
500	2,2	<b>80 096 01</b>	<b>77,40</b>
1200	2,4	<b>80 096 02</b>	<b>100,29</b>



### Fasspumpe 35.130

- Für Wasser, Heiz- und Dieselöl, Hydrauliköl
- Viskosität: niedrig/mittel
- Pumpenart: Kolbenpumpe
- Material Pumpengehäuse: Aluminium
- Dichtung: Viton® / FKM
- Förderleistung: 38 l/min
- Fassgewinde: DN 50 (2") M64x4
- Saugleitung: Teleskopsaugrohr 1500 mm (indiv. kürzbar)
- Zapfschlauch: 1,5 m, DN 20 (3/4") 19 mm mit Auslaufkrümmer
- Gewicht: 2,9 kg

Bestell-Nr.	€/Stück
<b>80 096 04</b>	<b>97,81</b>



### Fasspumpe 35.058

- Für Heiz- und Dieselöl, Petrol, Kerosin, Hydrauliköl, Motorenöl
- Viskosität: niedrig/mittel
- Pumpenart: Drehschieberpumpe
- Material Pumpengehäuse: Grauguss
- Dichtung: Perbunan® / NBR
- Förderleistung: 44 l/min
- Fassgewinde: DN 50 (2") M64x4
- Saugleitung: Saugrohr 850 mm
- Zapfschlauch: 1,5 m, DN 20 (3/4") 19 mm mit Auslaufkrümmer
- Gewicht: 4,1 kg

Bestell-Nr.	€/Stück
<b>80 168 61</b>	<b>222,07</b>



### Fasspumpe 35.063

- Für Wasser, Emulsionen, Heiz- und Dieselöl, Petrol, Kerosin, Hydrauliköl, Motorenöl
- Viskosität: niedrig/mittel
- Pumpenart: Drehschieberpumpe
- Material Pumpengehäuse: Grauguss
- Dichtung: Viton® / FKM
- Förderleistung: 35 l/min
- Fassgewinde: DN 50 (2") M64x4
- Saugleitung: Teleskoprohr 640-980 mm, 3-teilig
- Zapfschlauch: 2,5 m, DN 20 (3/4") 19 mm mit Auslaufkrümmer
- Gewicht: 5,8 kg

Bestell-Nr.	€/Stück
<b>80 168 60</b>	<b>329,66</b>



### Fasspumpe 35.131

- Für Wasser, Heiz- und Dieselöl, Petroleum, Hydrauliköl, Motorenöl, Leinöl, Ethanol, Isopropanol, Methanol, Terpentin, Bremsflüssigkeit, Glycerin, Kunstharzverdünnung, Nitroverdünnung, Kaltreiniger
- Viskosität: niedrig/mittel
- Pumpenart: Kolbenpumpe
- Material Pumpengehäuse: Aluminium
- Dichtung: Teflon
- Förderleistung: 38 l/min
- Fassgewinde: DN 50 (2") M64x4
- Saugleitung: Edelstahlrohr 850 mm (indiv. kürzbar) für Fässer bis 200 l
- Zapfschlauch: 1,5 m, DN 20 (3/4") 19 mm mit Auslaufkrümmer
- Gewicht: 3,8 kg

Bestell-Nr.	€/Stück
<b>80 096 06</b>	<b>338,16</b>



### Fasspumpe 35.206

- Für schwache Säuren und Laugen, Reinigungsmittel, Chemikalien
- Viskosität: niedrig/mittel
- Pumpenart: Kolbenpumpe
- Material Pumpengehäuse: Polypropylen (PP)/Polyethylen (PE)
- Dichtung: Viton® / FKM
- Förderleistung: 16 l/min
- Fassgewinde: DN 50 (2") M64x4 und DN 40 (1 1/2")
- Saugleitung: Teleskopsaugrohr 400-900 mm für Fässer 30 - 200 l
- Auslaufkrümmer 19 mm
- Gewicht: 1,1 kg

Bestell-Nr.	€/Stück
<b>80 168 64</b>	<b>80,23</b>



### Fasspumpe 35.207

- Für Chemikalien und Nahrungsmittel
- Viskosität: niedrig
- Pumpenart: Kolbenpumpe
- Material Pumpengehäuse: Polyphenylsulfid (PPS)
- Dichtung: Teflon
- Förderleistung: 16 l/min
- Fassgewinde: DN 50 (2") M64x4
- Saugleitung: Teleskopsaugrohr 400-900 mm für Fässer 30 - 200 l
- Auslaufkrümmer 19 mm
- Gewicht: 1 kg

Bestell-Nr.	€/Stück
<b>80 168 65</b>	<b>110,36</b>



### Fasspumpe 35.210

- Für AdBlue® und Frostschutzmittel
- Viskosität: mittel
- Pumpenart: Kolbenpumpe
- Material Pumpengehäuse: Aluminium
- Dichtung: Viton® / FKM
- Förderleistung: 14 l/min
- Fassgewinde: DN 50 (2") M64 x 4 und DN 40 (1 1/2")
- Saugleitung: Teleskopsaugrohr 400-900 mm für Fässer 30 - 200 l
- Auslaufkrümmer: 19 mm
- Gewicht: 1,5 kg

Bestell-Nr.	€/Stück
<b>80 168 67</b>	<b>57,44</b>



### Fasspumpe 35.054

- Für AdBlue® und Frostschutzmittel
- Viskosität: niedrig
- Pumpenart: Drehschieberpumpe
- Material Pumpengehäuse: Grauguss
- Dichtung: EPDM
- Förderleistung: 16 l/min
- Fassgewinde: DN 50 (2") M64x4
- Saugleitung: Saugrohr 850 mm
- Zapfschlauch: 2 m, DN 20 (3/4") 19 mm mit Auslaufkrümmer
- Gewicht: 2,52 kg

Bestell-Nr.	€/Stück
<b>80 168 62</b>	<b>171,47</b>



### Fasspumpe 35.333

- Für Wasser
- Drucklose Förderung des Mediums
- Viskosität: niedrig
- Pumpenart: Heberpumpe
- Material Pumpengehäuse: PVC
- Dichtung: Viton®
- Förderleistung: 20 l/min
- Fassgewinde: DN 50 (2") M64x4
- Saugleitung: 850 mm aus PVC
- Auslaufschlauch: 1,1 m
- Gewicht: 0,4 kg

Bestell-Nr.	€/Stück
<b>80 168 69</b>	<b>20,80</b>



### Fasspumpe 35.047

- Für Wasser, Schmutzwasser
- Viskosität: niedrig/mittel
- Pumpenart: Drehschieberpumpe
- Material Pumpengehäuse: Grauguss
- Dichtung: Perbunan® / NBR
- Förderleistung: 25 l/min
- Fassgewinde: DN 50 (2") M64x4
- Saugleitung: Saugrohr 850 mm
- Zapfschlauch: 1,2 m, DN 20 (3/4") 19 mm mit Auslaufkrümmer
- Gewicht: 5,4 kg

Bestell-Nr.	€/Stück
<b>80 168 59</b>	<b>85,74</b>



### Handpumpe RHP250

- Für Heizöl, mineralische, synthetische und biologische Öle, Waschbenzin, Kühlmittel, Frostschutzmittel, Spiritus, Petroleum, Bremsflüssigkeit

- Doppelt wirkend
- Mantelrohr aus Aluminium
- Schlauchlänge: 600 mm
- Hubvolumen: 260 ml
- Mantelrohr-ø: 40 mm
- Hublänge: 208 mm

Bestell-Nr.	€/Stück
<b>80 096 07</b>	<b>65,09</b>



### Handpumpe RHP750

- Für Heizöl, mineralische, synthetische und biologische Öle, Waschbenzin, Kühlmittel, Frostschutzmittel, Spiritus, Petroleum, Bremsflüssigkeit

- Doppelt wirkend
- Mantelrohr aus Aluminium
- Schlauchlänge: 600 mm
- Hubvolumen: 720 ml
- Mantelrohr-ø: 60 mm
- Hublänge: 255 mm
- Für Viskositäten ab SAE 20 und größer geeignet

Bestell-Nr.	€/Stück
<b>80 096 08</b>	<b>83,43</b>



### Handpumpe RHP500

- Für Frostschutzmittel, Kühlmittel, Waschbenzin oder Öl

- Medium wird durch die gleiche Öffnung angesaugt bzw. herausgedrückt
- Aluminiumrohr: DIN 3.3206
- Rohr-ø: 60 mm
- Düsenrohr muss extra bestellt werden
- Anschluss: IG M15x1,5 mm

Hubvolumen [ml]	Hublänge [mm]	Gewicht [g]	Bestell-Nr.	€/Stück
555	210	576	<b>80 096 09</b>	<b>49,89</b>



### Handpumpe RHP

- Für Heizöl, mineralische, synthetische und biologische Öle

- Doppelt wirkend
- Mantelrohr aus Aluminium
- Schlauchlänge: 600 mm
- Hubvolumen: 720 ml
- Mit Verschraubung DN10 (R3/8") zum Entleeren der Heizölleitung

Bestell-Nr.	€/Stück
<b>30 023 09</b>	<b>84,10</b>



### Handpumpen RHP1000

- Für Frostschutzmittel, Kühlmittel, Waschbenzin oder Öl

- Medium wird durch die gleiche Öffnung angesaugt bzw. herausgedrückt
- Aluminiumrohr: DIN 3.3206
- Rohr-ø: 60 mm
- Düsenrohr muss extra bestellt werden
- Anschluss: IG M15x1,5 mm

Hubvolumen [ml]	Hublänge [mm]	Gewicht [g]	Bestell-Nr.	€/Stück
959	363	739	<b>80 096 10</b>	<b>61,14</b>



### Dosierhandpumpe RHP mit Skala

- Für Heizöl, mineralische, synthetische und biologische Öle, Kühlmittel, Frostschutzmittel, Petroleum, Bremsflüssigkeit u.v.m.

- Zum Befüllen und zur Entnahme
- Mantelrohr: durchsichtiger Hart-PVC mit Skala
- Anschluss: IG M15 x 1,5 mm
- Kolbenring: FKM

Hubvolumen [ml]	Skalierung [ml]	Hublänge [mm]	Mantelrohr-ø [mm]	Bestell-Nr.	€/Stück
150	5	208	40	<b>80 168 37</b>	<b>49,33</b>
1000	25	412	60	<b>80 096 76</b>	<b>66,69</b>



### Dosierhandpumpe RHP mit Skala und Schlauch

- Für Heizöl, mineralische, synthetische und biologische Öle, Kühlmittel, Frostschutzmittel, Petroleum, Bremsflüssigkeit u.v.m.

- Zum Befüllen und zur Entnahme
- Mantelrohr: durchsichtiger Hart-PVC mit Skala, ø 40 mm
- Anschluss: IG M15 x 1,5 mm
- Skalierung: 5 ml
- Hubvolumen: 150 ml
- Hublänge: 208 mm
- Kolbenring: FKM
- Inkl. PA-Schlauch flexibel 5 x 300 mm und Messingdüsenrohr 6 x 130 mm

Bestell-Nr.	€/Set
<b>80 111 18</b>	<b>63,74</b>



### Doserhandpumpe RHP700 mit Skala

- Für Heizöl, mineralische, synthetische und biologische Öle, Kühlmittel, Frostschutzmittel, Petroleum, u.v.m.
- Doppelt wirkend, saugt und füllt bei jedem Hub
- Schlauchlänge 600 mm (Ansaug 10x16 mm mit Gewebe, Auslauf 16x21 mm klar)
- Mantelrohr: durchsichtiger Hart-PVC mit Skala, ø 60 mm
- Skalierung: 25 ml
- Hubvolumen: 700 ml
- Hublänge: 295 mm
- Kolbenring: FKM

Bestell-Nr.	€/Stück
<b>80 168 36</b>	<b>85,71</b>



### PVC-Schlauch

- Anschluss: AG M15 x 1,5 mm
- Abgewinkeltes Aludüsenrohr: ø 10 mm
- Länge: 750 mm

Bestell-Nr.	€/Stück
<b>80 096 77</b>	<b>10,53</b>



### PVC-Schlauch

- Anschluss: AG M15 x 1,5 mm
- Länge: 600 mm

Bestell-Nr.	€/Stück
<b>30 023 11</b>	<b>7,01</b>



### Düsenrohre AG M15 x 1,5 mm

- Mit Flügelmutter und Dichtung
- Gerade Ausführung

Rohr-ø [mm]	Material	Rohrlänge [mm]	Bestell-Nr.	€/Stück
6	Messing	130	<b>80 168 39</b>	<b>5,53</b>
10	Alu	90	<b>80 096 11</b>	<b>3,91</b>
10	Alu	180	<b>80 168 40</b>	<b>4,57</b>
12	Alu	200	<b>80 096 13</b>	<b>6,76</b>
12	Alu	300	<b>80 168 41</b>	<b>7,14</b>
12	Alu	600	<b>80 168 42</b>	<b>10,59</b>



### Düsenrohre AG M15 x 1,5 mm

- Material: Alu
- Mit Flügelmutter und Dichtung
- 45° gebogen Ausführung

Rohr-ø [mm]	Rohrlänge [mm]	Bestell-Nr.	€/Stück
10	140	<b>80 096 12</b>	<b>4,40</b>
10	250	<b>80 168 46</b>	<b>5,17</b>
12	300	<b>80 168 47</b>	<b>8,66</b>



### Düsenrohre flexibel AG M15 x 1,5 mm

- Material: Polyamid (PA)
- Mit Flügelmutter und Dichtung

Rohr-ø [mm]	Rohrlänge [mm]	Bestell-Nr.	€/Stück
5	300	<b>80 168 43</b>	<b>6,56</b>
6	1000	<b>80 168 44</b>	<b>9,37</b>
8	1000	<b>80 168 45</b>	<b>9,60</b>



### Düsenrohre flexibel AG M15 x 1,5 mm

- Material Schlauch: Metall
- Rohr ø: 10 mm
- Mit Flügelmutter und Dichtung

Rohrlänge [mm]	Bestell-Nr.	€/Stück
250	<b>80 096 14</b>	<b>11,96</b>



### Einhand-Hebelfettpresse

- Mit geradem Düsenrohr 160 mm und Hydraulik-Greifkupplung
- Mit Entlüftungsventil
- Druckleistung: Max. 120 bar
- Fördermenge/Hub: bis 1,8 cm<sup>3</sup>
- Passend für 400 g Fettkartuschen
- Anschlussgewinde: M 10 x 1 IG
- Länge: 390 mm
- Gewicht: 1,25 kg

Bestell-Nr.	€/Stück
<b>80 099 95</b>	<b>26,06</b>



### Einhand-Fettpresse pneumatisch

- Düsenrohr DN 6 (G 1/8") 110 mm, Greifkopf für Nippel H+K
- Betriebsdruck 4-7 bar
- Schmierdruck bis 220 bar
- Fettzylinder verzinkt für 400 g Fettkartusche oder 500 g lose
- Luftanschluss IG DN 8 (G 1/4")
- Gewicht: 1,4 kg

Bestell-Nr.	€/Stück
<b>80 168 74</b>	<b>92,46</b>



### Handhebel-Fettpresse mit Sichtfenster

- Sichtfenster auf die zuverwendende Kartusche
- Verwechslungen sind ausgeschlossen. Ideal im Lebensmittelbereich oder überall da, wo es sehr wichtig ist, dass das richtige Fett verwendet wird
- Mit Zerk und Greifkupplung
- Präzisionspumpwerk aus Qualitätsstahl
- Leistet bei 300 bar Gegendruck, 1,8 ml/Arbeitshub
- Mit Entlüftungsventil und verstärktem Handgriff
- Für 400 g Kartuschen oder 500 g lose befüllbar

Größe	Bestell-Nr.	€/Stück
M 10 x 1	<b>80 232 30</b>	<b>53,93</b>
DN 6 (1/8")	<b>80 232 29</b>	<b>53,93</b>



### Einhand-Fettpressen-Set, 6-teilig

#### Bestehend aus:

- 2 x Einhand Hebelfettpresse 01.041/M
  - Mit geradem Düsenrohr 160 mm und Hydraulik-Greifkupplung
  - Druckleistung: Max 120 bar
  - Fördermenge/Hub: bis 1,8 cm<sup>3</sup>
  - Passend für 400 g Fettkartuschen
  - Anschlussgewinde: M10 x 1 IG
  - Länge: 390 mm

- 2 x Mehrzweckfett LOS 445
  - Einheitsfett für Kraftfahrzeuge, Baumaschinen, landwirtschaftliche Geräte
  - Temperaturbereich: -30° bis +130°
  - Inhalt: 400 g
- 2 x Hochdruckfett LOS 448
  - Langzeitfett für Kraftfahrzeuge, Baumaschinen, landwirtschaftliche Geräte
  - Temperaturbereich: -30° bis +130°
  - Inhalt: 400 g

Bestell-Nr.	€/Set
<b>80 215 46</b>	<b>70,30</b>



### Handhebel-Fettpresse

- Ohne Schlauch
- Präzisionspumpwerk aus Qualitätsstahl
- Leistet bei 400 bar Gegendruck 1,4 ml/Arbeitshub
- Mit automatischem Entlüftungsrippel und verstärktem Handgriff
- TÜV-geprüft/geprüfte Sicherheit, DLG anerkannt

Größe	Bestell-Nr.	€/Stück
M10 x 1	<b>80 095 35</b>	<b>30,07</b>
DN 6 (1/8")	<b>80 095 36</b>	<b>27,97</b>



### Fett-Kolbenstoßpresse

- Für Fett und Fließfett
- Behälter aus Polyamid (PA)
- Hochdruckkolben aus Metall
- Gewinde M9 x 1
- Inhalt: 110 ml

Ausführung	Bestell-Nr.	€/Stück
Mit Hohlöse	<b>80 071 43</b>	<b>10,31</b>
Mit Spitzdüse	<b>80 168 72</b>	<b>10,31</b>
Mit Kombidüse für Schmierrippel H, K und L	<b>80 168 73</b>	<b>10,54</b>



### Düsenrohr für Handhebel-Fettpresse

- 150 mm mit Mundstück

Typ	Gewicht [g]	Bestell-Nr.	€/Stück
mit Hydraulikgreifkupplung 4-Backen M10 x 1	76	<b>80 095 39</b>	<b>5,34</b>
mit Hydraulikgreifkupplung 4-Backen DN 6 (1/8")	76	<b>80 095 40</b>	<b>5,71</b>
mit Spitzmundstück M10 x 1	52	<b>80 095 41</b>	<b>2,97</b>
mit Spitzmundstück DN 6 (1/8")	52	<b>80 095 42</b>	<b>2,97</b>



### Hochdruck-Panzerschläuche für Handhebel-Fettpresse

- 1000 bar mit 4-Backen-Hydraulikgreifmundstück

Größe	Länge [mm]	Gewicht [g]	Bestell-Nr.	€/Stück
M10 x 1	300	88	<b>80 095 47</b>	<b>9,10</b>
DN 6 (1/8")	300	88	<b>80 095 48</b>	<b>9,09</b>
M10 x 1	500	109	<b>80 095 49</b>	<b>10,74</b>
DN 6 (1/8")	500	210	<b>80 095 46</b>	<b>10,74</b>



### Hydraulikmundstück 4-Backen

- Für Handhebel-Fettpresse und gängige Schmiernippel-Bauarten
- Gewicht: 32 g

Größe	Bestell-Nr.	€/Stück
M10 x 1	<b>80 095 51</b>	<b>2,36</b>
DN 6 (1/8")	<b>80 095 52</b>	<b>5,24</b>



### Spitzmundstück Euro

- Gewicht: 6 g

Größe	Bestell-Nr.	€/Stück
M10 x 1	<b>80 095 53</b>	<b>1,46</b>
DN 6 (1/8")	<b>80 095 54</b>	<b>2,90</b>



### Kegelschmiernippel H1/S mit selbstschneidendem Gewinde

- Aus Stahl, verzinkt, DIN 71412
- Zum Einschrauben
- **VPE = 10 Stück**

Größe	Bestell-Nr.	€/VPE
M6 x 1	<b>80 071 40</b>	<b>4,94</b>
M8 x 1	<b>80 071 41</b>	<b>5,40</b>
M10 x 1	<b>80 071 42</b>	<b>5,40</b>



### Kegelschmiernippel H1

- Aus Stahl, verzinkt, DIN 71412
- Zum Einschrauben
- **VPE = 10 Stück**

Größe	Bestell-Nr.	€/VPE
M6 x 1	<b>80 071 21</b>	<b>3,90</b>
M8 x 1	<b>80 071 22</b>	<b>5,40</b>
M8 x 1,25	<b>80 071 23</b>	<b>5,40</b>
DN 6 (1/8")	<b>80 071 25</b>	<b>5,40</b>
DN 8 (1/4")	<b>80 071 26</b>	<b>7,93</b>
M10 x 1	<b>80 071 24</b>	<b>5,40</b>



### Kegelschmiernippel 45° H2

- Aus Stahl, verzinkt, DIN 71412
- Zum Einschrauben
- **VPE = 10 Stück**

Größe	Bestell-Nr.	€/VPE
M6 x 1	<b>80 071 27</b>	<b>7,79</b>
M8 x 1	<b>80 071 28</b>	<b>8,74</b>
DN 6 (1/8")	<b>80 071 31</b>	<b>12,20</b>
DN 8 (1/4")	<b>80 071 32</b>	<b>23,53</b>
M10 x 1	<b>80 071 30</b>	<b>8,74</b>



### Kegelschmiernippel 90° H3

- Aus Stahl, verzinkt, DIN 71412
- Zum Einschrauben
- **VPE = 10 Stück**

Größe	Bestell-Nr.	€/VPE
M6 x 1	<b>80 071 33</b>	<b>7,79</b>
M8 x 1	<b>80 071 34</b>	<b>12,20</b>
M8 x 1,25	<b>80 071 35</b>	<b>12,20</b>
M10 x 1	<b>80 071 36</b>	<b>12,20</b>
DN 6 (1/8")	<b>80 071 37</b>	<b>12,20</b>



### Schmiernippelsortiment

- Aus Stahl, verzinkt
- DIN 71412

#### Inhalt:

Menge	Form	Größe	Menge	Form	Größe
10	H1	M6 x 1,0	5	H3	M8 x 1,0
10	H1	M8 x 1,0	5	H3	M10 x 1,0
20	H1	M10 x 1,0	5	H3	DN 6 (1/8")
20	H1	DN 6 (1/8")	5	H3	DN 8 (1/4")
10	H1	DN 8 (1/4")	10	D1a	6,0 mm
5	H2	M8 x 1,0	10	D1a	8,0 mm
5	H2	M10 x 1,0			
5	H2	DN 6 (1/8")			
5	H2	DN 8 (1/4")			
			Bestell-Nr.	€/Stück	
			<b>80 071 39</b>	<b>143,11</b>	



### Fettsprüheinheit pneumatisch

- Zum flächendeckenden Auftragen von Sprühfett in der Industrie und Baugewerbe
- Für Ausleger, Arbeitsbühnen, Autokrane, Stützfüße, Gleitflächen
- Einstellbarer 6-Loch Rund-Breitstrahl Luftkopf
- Justierbare Durchflußmenge
- Anschluss: M10 x 1, Luftdrucknippel NW 7,2
- Luftkopf und Kupplung aus Edelstahl
- Behälter aus Aluminium
- Für Fettsprühkartuschen 400 g
- Gewicht: 1,25 kg

Bestell-Nr.	€/Stück
<b>80 232 32</b>	<b>413,79</b>



### Sprühfett Universal

- Zur Verwendung in der Fettsprüheinheit
- Anschlussgewinde: G1 NLGI 1
- Gewicht: 400 g

Bestell-Nr.	€/Stück
<b>80 232 33</b>	<b>15,66</b>



### Präzisionsöler Merkur mit Doppelpumpwerk

- Behälter aus Aluminium
- Pumpwerk aus Messing
- Eine Haupt- und eine Kopfpumpe für Einsatz überkopf
- Hubvolumen Hauptpumpe: 0,2 - 1,5 ml
- Hubvolumen Kopfpumpe: 0,2 - 0,8 ml
- Düse ø: 1,2 mm
- Spritzrohrlänge: 130 mm

Inhalt [ml]	Bestell-Nr.	€/Stück
200	<b>80 095 00</b>	<b>33,99</b>
300	<b>80 095 01</b>	<b>36,69</b>
500	<b>80 095 02</b>	<b>41,59</b>



### Präzisionsöler Merkur mit Doppelpumpwerk

- Behälter aus Polyethylen (PE)
- Pumpwerk aus Messing
- Eine Haupt- und eine Kopfpumpe für Einsatz überkopf
- Hubvolumen Hauptpumpe: 0,2 - 1,5 ml
- Hubvolumen Kopfpumpe: 0,2 - 0,8 ml
- Düse ø: 1,2 mm
- Spritzrohrlänge: 130 mm

Inhalt [ml]	Bestell-Nr.	€/Stück
200	<b>80 168 24</b>	<b>25,84</b>
300	<b>80 168 25</b>	<b>28,43</b>
500	<b>80 168 26</b>	<b>35,70</b>



### Präzisionsöler mit Einzelpumpwerk

- Behälter aus Aluminium
- Pumpwerk aus Messing
- Hubvolumen: 1,5 ml
- Düse ø: 1,2 mm
- Spritzrohrlänge: 130 mm

Inhalt [ml]	Bestell-Nr.	€/Stück
200	<b>80 095 10</b>	<b>27,63</b>
300	<b>80 095 11</b>	<b>29,99</b>
500	<b>80 095 12</b>	<b>37,14</b>



### Präzisionsöler mit Einzelpumpwerk

- Behälter aus PE
- Pumpwerk aus Messing
- Hubvolumen: Hauptpumpe 1,5 ml
- Düsen ø: 1,2 mm
- Spritzrohrlänge: 130 mm

Inhalt [ml]	Bestell-Nr.	€/Stück
200	<b>80 095 14</b>	<b>19,56</b>
300	<b>80 095 15</b>	<b>22,06</b>
500	<b>80 168 27</b>	<b>24,74</b>



### Pinseleöler mit Einzelpumpwerk

- Behälter aus Aluminium
- Pumpwerk aus Messing
- Hubvolumen: 1,5 ml
- Pinsel ø: 20 mm
- Spritzrohrlänge: 130 mm

Inhalt [ml]	Bestell-Nr.	€/Stück
200	<b>80 127 96</b>	<b>33,11</b>
300	<b>80 127 97</b>	<b>38,03</b>
500	<b>80 127 98</b>	<b>41,97</b>



### Pinseleöler mit Einzelpumpwerk

- Behälter aus Polyethylen (PE)
- Pumpwerk aus Messing
- Hubvolumen 1,5 ml
- Pinsel ø: 20 mm
- Spritzrohrlänge: 130 mm

Inhalt [ml]	Bestell-Nr.	€/Stück
200	<b>80 127 99</b>	<b>26,11</b>
300	<b>80 128 00</b>	<b>28,27</b>
500	<b>80 128 01</b>	<b>31,94</b>



### Klebstreichgerät

- Behälter aus Aluminium
- Pumpwerk MS vernickelt
- Pinsel ø: 20 mm
- Spritzrohrlänge: 130 mm

Inhalt [ml]	Bestell-Nr.	€/Stück
200	<b>80 168 28</b>	<b>49,17</b>
300	<b>80 168 29</b>	<b>54,66</b>



### Mehrzwecköler

- Behälter aus PE-HD
- Mit Düsenverschluss, unverlierbar
- Düsen-ø 1,2 mm

Inhalt [ml]	Rohrlänge [mm]	Bestell-Nr.	€/Stück
125	130	<b>80 095 17</b>	<b>4,89</b>
250	150	<b>80 095 18</b>	<b>4,76</b>
500	200	<b>80 095 19</b>	<b>5,29</b>

### Ersatzpinsel zu Klebstreichgerät

- ø 20 mm

Bestell-Nr.	€/Stück
<b>80 168 30</b>	<b>5,50</b>



### Taschenöler mit Düsenverschluss

- Speziell geeignet für Waffen- und Universalöl
- Behälter aus Polyethylen (PE)
- Rohr und Düse vernickelt
- Mit Düsenverschluss, unverlierbar

Inhalt [ml]	Bestell-Nr.	€/Stück
75	<b>80 168 77</b>	<b>19,54</b>



### Taschenöler mit Düsenverschluss

- Behälter aus Polyethylen (PE)
- Rohr und Düse Messing
- Mit Düsenverschluss, unverlierbar

Inhalt [ml]	Bestell-Nr.	€/Stück
75	<b>80 168 35</b>	<b>6,74</b>



### Feinöler

- Mit hochreinem Feinstöl befüllt

Inhalt [ml]	Bestell-Nr.	€/Stück
50	<b>80 103 98</b>	<b>2,70</b>



### Mikrozerstäuber RZE

- Behälter aus Aluminium
- Pumpwerk MS vernickelt, Ventilkugel Edelstahl
- Verstellbarer Sprühwinkel bis Punktstrahl
- Hubvolumen: 1,5 ml
- Düse ø: 0,8 mm
- Spritzrohrlänge: 110 mm

Inhalt [ml]	Bestell-Nr.	€/Stück
300	<b>80 168 31</b>	<b>43,59</b>
500	<b>80 168 32</b>	<b>46,66</b>



### Mikrozerstäuber RZB

- Für Bremsenreiniger
- Behälter aus Aluminium
- Pumpwerk MS vernickelt, Ventilkugel Edelstahl
- Verstellbarer Sprühwinkel bis Punktstrahl
- Hubvolumen 1,5 ml
- Düse ø: 0,8 mm
- Spritzrohrlänge: 110 mm

Inhalt [ml]	Bestell-Nr.	€/Stück
500	<b>80 168 33</b>	<b>46,77</b>



### Mikrozerstäuber RZC 500

- Für Lösungsmittel
- Behälter aus Polyethylen (PE)
- Spezialpumpwerk
- Dichtung Viton
- Verstellbarer Sprühwinkel bis Punktstrahl
- Hubvolumen: 1,5 ml
- Düse ø: 0,8 mm
- Spritzrohrlänge: 110 mm

Inhalt [ml]	Bestell-Nr.	€/Stück
500	<b>80 168 76</b>	<b>93,00</b>





**Druckluftzerstäuber 500 R**

- Für Trennmittel, Öl/Konservierungsöl, Desinfektionsmittel und wasserlöslichen Farben
- Vernebelt selbst zähe Flüssigkeiten mittels Druckluft
- Behälter aus Aluminium
- Dichtung: NBR
- Düse Ø: 1,2 mm
- Druckluftzufuhr über Standardblaspistole direkt ins Rohr
- Schneller Wechsel unterschiedlicher Zerstäuber

Inhalt [ml]	Bestell-Nr.	€/Stück
500	<b>80 232 31</b>	<b>56,51</b>



**Spardosierer RSD**

- Behälter aus Aluminium
- Kontrollierte Dosierung von Flüssigkeiten auf Reinigungstüchern
- Hubvolumen: 1,5 ml

Inhalt [ml]	Bestell-Nr.	€/Stück
500	<b>80 168 34</b>	<b>53,33</b>



**Spardosierer**

- Für Lösungsmittel
- Behälter aus Aluminium
- Kontrollierte Dosierung von Flüssigkeiten auf Reinigungstüchern
- Hubvolumen: 1,5 ml

Inhalt [ml]	Bestell-Nr.	€/Stück
500	<b>80 168 75</b>	<b>109,30</b>



**Handsprüher R36-500**

- Für mineralölbasierte Schmier- und Trennmittel, Schalöle
- Behälter aus Polyethylen (PE) mit Füllskala
- Spezialpumpwerk
- Dichtung: Viton
- 360° schwenkbar
- Kunststoffdüse nicht verstellbar
- Hubvolumen: 0,8 ml
- Kunststoffdüse

Inhalt [ml]	Bestell-Nr.	€/Stück
500	<b>80 168 85</b>	<b>12,11</b>



**Drucksprüher R36.138**

- Für Chemikalien, Lösungs- und Reinigungsmittel und Schalöle, Öle
- Behälter aus Polyethylen (PE) mit Füllskala
- Spezialpumpwerk
- Dichtung: Viton
- Sicherheitsventil
- Vernickelte Metalldüse schwenkbar

Inhalt [ml]	Bestell-Nr.	€/Stück
1250	<b>80 168 86</b>	<b>36,74</b>



**Kunststoffflasche mit Spritzrohr**

- Lebensmittelrecht und labortauglich
- Material: Weich-Polyethylen (LDPE)

Inhalt [ml]	Bestell-Nr.	€/Stück
125	<b>80 096 22</b>	<b>3,79</b>
250	<b>80 096 23</b>	<b>3,90</b>
500	<b>80 096 24</b>	<b>5,00</b>
1000	<b>80 096 25</b>	<b>10,63</b>



**Kunststoffflasche mit Tropfverschluss**

- Lebensmittelrecht und labortauglich
- Material: Polyethylen (PE)

Inhalt [ml]	Bestell-Nr.	€/Stück
125	<b>80 096 15</b>	<b>2,53</b>
250	<b>80 096 16</b>	<b>2,66</b>
500	<b>80 096 17</b>	<b>3,69</b>
1000	<b>80 096 18</b>	<b>10,01</b>

**Ersatz-Spritzrohrauslauf**

Inhalt [ml]	Bestell-Nr.	€/Stück
bis 500	<b>80 096 27</b>	<b>2,51</b>
1000	<b>80 096 28</b>	<b>4,41</b>

**Ersatz-Tropfverschlüsse**

Inhalt [ml]	Bestell-Nr.	€/Stück
bis 500	<b>80 096 20</b>	<b>1,26</b>
1000	<b>80 096 21</b>	<b>1,71</b>



**Kunststoffflasche mit Schraubverschluss**

- Lebensmittelrecht und labortauglich
- Luftdicht
- Material: Polyethylen (PE)

Inhalt [ml]	Bestell-Nr.	€/Stück
125	<b>80 103 91</b>	<b>2,93</b>
250	<b>80 103 92</b>	<b>3,04</b>
500	<b>80 103 93</b>	<b>4,06</b>
1000	<b>80 103 94</b>	<b>10,23</b>



**Fasshahn PETROL**

- Geeignet für: Öl, Benzin, Spiritus, Alkohol, Desinfektionsmittel
- Material: Messing
- Dichtung: NBR
- DN 20 (3/4")
- Selbstschließend
- Abschließbar durch Vorhangschloss
- Gewicht: 160 g

Bestell-Nr.	€/Stück
<b>80 232 34</b>	<b>12,89</b>



**Fasshahn SPEEDY-F**

- Geeignet für: Benzin, Petrol, Diesel
- Material: Druckguss
- Dichtung: CELCON
- DN 20 (3/4")
- Selbstschließend
- Abschließbar durch Vorhangschloss
- Mit Flammenschutzsieb
- Gewicht: 300 g

Bestell-Nr.	€/Stück
<b>80 232 35</b>	<b>47,50</b>



**Fasshahn IDEAL**

- Geeignet für: Technische Flüssigkeiten und dickflüssige Öle
- Material: Messing
- Dichtung: PTFE
- DN 20 (3/4")
- Gewicht: 148 g

Bestell-Nr.	€/Stück
<b>80 232 38</b>	<b>32,74</b>



**Fasshahn SPEEDY-M**

- Geeignet für: technische- und chemische Flüssigkeiten
- Material: Messing
- Dichtung: Teflon (PTFE)
- DN 20 (3/4")
- Selbstschließend
- Abschließbar durch Vorhangschloss
- Gewicht: 590 g

Bestell-Nr.	€/Stück
<b>80 232 36</b>	<b>69,30</b>



**Fasshahn SPEEDY-E**

- Geeignet für: Nahrungsmittel, Chemikalien, Laugen
- Material: Edelstahl
- Dichtung: Teflon (PTFE)
- DN 20 (3/4")
- Selbstschließend
- Abschließbar durch Vorhangschloss
- Gewicht: 660 g

Bestell-Nr.	€/Stück
<b>80 232 37</b>	<b>145,83</b>



### Trichter ohne Sieb

- Material: Polyethylen (PE)

Einfüll ø [mm]	Auslauf ø [mm]	Bestell-Nr.	€/Stück
50	9	<b>80 096 50</b>	<b>1,11</b>
75	11	<b>80 096 51</b>	<b>1,21</b>
100	12	<b>80 096 52</b>	<b>1,29</b>
120	13	<b>80 096 53</b>	<b>1,66</b>
150	13	<b>80 096 54</b>	<b>1,90</b>
200	21	<b>80 096 55</b>	<b>4,04</b>
250	24	<b>80 096 56</b>	<b>6,06</b>
300	28	<b>80 096 57</b>	<b>14,59</b>
350	33	<b>80 096 58</b>	<b>23,01</b>
400	41	<b>80 096 59</b>	<b>37,31</b>



### Trichter mit Sieb

- Material: Polyethylen (PE)

Einfüll ø [mm]	Auslauf ø [mm]	Farbe	Bestell-Nr.	€/Stück
100	12	rot	<b>80 168 53</b>	<b>4,20</b>
150	13	rot	<b>80 168 54</b>	<b>5,91</b>
200	21	weiss	<b>80 096 61</b>	<b>7,04</b>
250	24	rot	<b>80 096 62</b>	<b>8,70</b>
350	33	weiss	<b>80 096 64</b>	<b>25,49</b>
400	41	weiss	<b>80 096 65</b>	<b>40,10</b>



### Trichter mit flexiblem Auslauf

- Material: Polyethylen (PE)
- Einfüll ø: 200 mm
- Auslauf ø: 20/30 mm

Ausführung	Auslauflänge [mm]	Bestell-Nr.	€/Stück
ohne Sieb	250	<b>80 168 55</b>	<b>10,29</b>
ohne Sieb	420	<b>80 168 56</b>	<b>13,14</b>
mit Sieb	250	<b>80 168 57</b>	<b>14,06</b>
mit Sieb	420	<b>80 096 67</b>	<b>15,44</b>



### Trichter mit abgewinkeltem, starrem Auslauf

- Material: Polyethylen (PE)
- Einfüll ø: 200 mm
- Auslauf ø: 30 mm

Ausführung	Auslauflänge [mm]	Bestell-Nr.	€/Stück
ohne Sieb	250	<b>80 168 58</b>	<b>15,76</b>
mit Sieb	420	<b>80 096 66</b>	<b>17,64</b>



### Edelstahltrichter mit Sieb

- Industrierausführung, resistent, lebensmittelecht und labortauglich
- Material: Edelstahl V2A 1.4301

Einfüll ø [mm]	Auslauf ø [mm]	Bestell-Nr.	€/Stück
100	13	<b>80 168 78</b>	<b>27,60</b>
140	16	<b>80 168 79</b>	<b>33,84</b>



### Flexibler Auslaufschlauch für Trichter ø 200 mm

Maße	Bestell-Nr.	€/Stück
20/30 x 250 mm	<b>80 168 82</b>	<b>2,80</b>
20/30 x 420 mm	<b>80 168 83</b>	<b>3,31</b>



### Messbecher mit Skala

- Aus Polypropylen

Inhalt [ml]	Bestell-Nr.	€/Stück
250	<b>80 096 43</b>	<b>3,80</b>
500	<b>80 096 44</b>	<b>4,61</b>
1000	<b>80 096 45</b>	<b>5,99</b>
2000	<b>80 096 46</b>	<b>10,99</b>
3000	<b>80 096 47</b>	<b>12,64</b>
5000	<b>80 096 48</b>	<b>24,40</b>



### Edelstahlmessbecher

- Industrierausführung, resistent, lebensmittelecht und labortauglich
- Material: Edelstahl V2A 1.4301
- Mit Skala

Inhalt [ml]	Bestell-Nr.	€/Stück
1000	<b>80 168 80</b>	<b>59,17</b>
2000	<b>80 168 81</b>	<b>67,17</b>



### Messbecher mit festem Auslauf

- Material: Polyethylen (PE)

Inhalt [ml]	Bestell-Nr.	€/Stück
1000	<b>80 096 36</b>	<b>7,10</b>
2000	<b>80 096 37</b>	<b>9,09</b>
3000	<b>80 096 38</b>	<b>10,76</b>
5000	<b>80 096 39</b>	<b>14,59</b>



### Messbecher mit flexiblem Auslauf

- Material: Polyethylen (PE)

Inhalt [ml]	Bestell-Nr.	€/Stück
1000	<b>80 096 40</b>	<b>8,60</b>
2000	<b>80 096 41</b>	<b>11,04</b>
3000	<b>80 096 42</b>	<b>12,61</b>
5000	<b>80 168 50</b>	<b>15,50</b>



### Einfüll- und Umfüllset

- Material: Polyethylen (PE)
- Bestehend aus:
  - Messbecher 2000 ml
  - Trichter ø 200 mm mit flexiblem Auslaufschlauch 30 x 250 mm

Bestell-Nr.	€/Set
<b>80 168 84</b>	<b>16,47</b>



### Öl- und Kühlwasserkanne

- Für Heizöl, dicke Öle, Spurkranzmedium und Kühlwasser
- Tiefer Ansatz des Ausgusses
- Material: Polyethylen (PE)

Inhalt [l]	Bestell-Nr.	€/Stück
6	<b>80 168 52</b>	<b>24,93</b>
11	<b>80 096 49</b>	<b>27,06</b>

### Drucksprüher



#### Handzerstäuber 3111 PR

- Kunststoffbehälter, transparent
- Kunststoffdüse verstellbar, 360° schwenkbar
- Material Dichtung: FPM

Inhalt [l]	Bestell-Nr.	€/Stück
1,0	72 021 01	5,54



#### Drucksprüher Bugsi 360°

- Ideal zum Befeuchten, Bewässern, Kühlen, Pflanzen stärken, Schädlinge bekämpfen, Vornässen
- Kunststoffbehälter
- Sicherheitsventil
- Verstellbare Düse: Punktstrahl bis feine Zerstäubung, 360° schwenkbar
- Material Dichtung: NBR

Inhalt [l]	Bestell-Nr.	€/Stück
1,5	72 004 30	16,29



#### Drucksprüher 3130LE

- Für Gastronomie und Lebensmittelgewerbe
- Ist für den Kontakt mit Lebensmitteln geeignet
- Kunststoffbehälter mit Füllskala
- Verstellbare Düse: Punktstrahl bis feine Zerstäubung, 360° schwenkbar
- Betriebsdruck: 3 bar
- Material Dichtung: EPDM

Inhalt [l]	Bestell-Nr.	€/Stück
1,5	72 001 79	24,11



#### Drucksprüher Flexi Plus 3131 P

- Für Maler, Fliesenleger, Stuckateur, KFZ-Gewerbe, Reinigung
- Kunststoffbehälter mit Füllskala
- Für Mittel mit PH-Wert 4 - 7
- Kunststoffdüse verstellbar, schwenkbar und säurebeständig
- Betriebsdruck: 3 bar
- Material Dichtung: FPM/FKM

Inhalt [l]	Bestell-Nr.	€/Stück
1,5	72 017 56	31,79



#### Drucksprüher Handzerstäuber 3132

- Für Reinigungsgewerbe, industrielle Fahrzeugreinigung, Desinfektion, Korrosionsschutz und Imprägnierungen
- Kunststoffbehälter mit Füllskala
- Kunststoffüberzugsrohr für erhöhte Chemikalienbeständigkeit
- Verstellbare Düse: Punktstrahl bis feine Zerstäubung, 360° schwenkbar

Inhalt [l]	Dichtung	Anwendungsbereich	Bestell-Nr.	€/Stück
1,5	EPDM	PH-Wert 7-14	72 000 62	18,79
1,5	FPM	PH-Wert 1-9 (Öle, Fette)	72 000 63	24,71
1,5	FPM	PH-Wert 1-9 (Säuren, Laugen)	72 001 81	23,53



#### Verlängerungsrohr 3653

- Für Drucksprüher Flexi (72 017 56)
- Flexibel
- Verstellbare Düse
- Länge: 250 mm

Bestell-Nr.	€/Stück
72 017 57	10,34



#### Drucksprüher 3132 PR

- Für Fliesenleger, Stuckateur, Reinigung
- Ideal zum Befeuchten, Kalken, Reinigen, Vornässen
- Kunststoffbehälter mit Füllskala
- Für Mittel mit PH-Wert 4 - 7
- Sicherheitsventil
- Kunststoffdüse verstellbar, 360° schwenkbar
- Material Dichtung: FPM

Inhalt [l]	Bestell-Nr.	€/Stück
1,0	72 021 02	19,01



#### Drucksprüher 3132P

- Für Baugewerbe, Industrie
- Für ölhaltige Medien wie Trennmittel, Schmierstoffe und Sprühöle geeignet
- Kunststoffbehälter mit Füllskala
- Flachstrahldüse
- Betriebsdruck: 3 bar
- Material Dichtung: FPM/FKM

Inhalt [l]	Bestell-Nr.	€/Stück
1,5	72 001 78	31,80



#### Drucksprüher 3132U

- Ideal zum Befeuchten, Pflanzen stärken, Schädlinge bekämpfen, Vornässen
- Kunststoffbehälter mit Füllskala
- Kunststoffspritzrohr 200mm mit Hohlkegeldüse
- Für Mittel mit PH-Wert 4-7
- Sicherheitsventil
- Mit Spritzschirm zur Vermeidung von Drift und zur gezielten Anwendung
- Material Dichtung: FPM/FKM

Inhalt [l]	Bestell-Nr.	€/Stück
1,5	80 221 79	37,93



#### Drucksprüher Handzerstäuber 3132GT Gürteltragbar

- Für Reinigungsgewerbe, Bau, Hoch-/Tiefbau, Garten-/Landschaftsbau, Forst-/Landwirtschaft, Schädlingsbekämpfung
- Kunststoffbehälter
- Flachstrahldüse für Flächenspritzung
- Mit Gürteltragegurt und Abstellventil
- Spiralschlauch 2500mm
- Für Mittel mit PH-Wert 4-7
- Material Dichtung: FPM/FKM

Inhalt [l]	Bestell-Nr.	€/Stück
1,5	80 221 83	43,14



#### Spritzschirm 3914D

- Passend für Drucksprüher 3132U
- Schlagfester Kunststoff
- Zum gezielten, sparsamen Sprühen ohne Drift
- Mit Flachstrahldüse

Bestell-Nr.	€/Stück
80 221 80	26,07



#### Drucksprüher Handzerstäuber 3132C

- Für Industrie, Kraft -und Baufahrzeuge, Reinigung
- Ideal zum Desinfizieren, Konservieren, Reinigen
- Kunststoffbehälter mit Füllskala
- Besonders chemikalienresistente Ausstattung für besonders aggressive Flüssigkeiten
- Kunststoffspritzrohr, Sprühkopf mit beschichteter Feder, Spezialansaugschlauch für höchste Chemikalienbeständigkeit
- Fußring für sicheren Stand
- Verstellbare Düse: Punktstrahl bis feine Zerstäubung, 360° schwenkbar. Sprüht auch über Kopf

Inhalt [l]	Dichtung	Anwendungsbereich	Bestell-Nr.	€/Stück
1,5	FPM/FKM	PH-Wert 1-9	72 005 99	40,81
1,5	EPDM	PH-Wert 7-14	72 006 00	40,81

## Drucksprühgeräte



### Drucksprühgerät Flori

- Für den kleinen bis mittleren Garten
- Ideal für Pflanzenpflege, Unkrautbekämpfung, Blumenpflege, Flüssigdüngung
- Behälter und Pumpe aus Kunststoff
- Kolbenmanometer mit Sicherheitsventil
- Abstellventil mit Filtersieb
- Kunststoffspritzrohr mit feiner Messingdüse
- Betriebsdruck: 3 bar
- Schlauchlänge: 1300 mm
- Material Dichtung: NBR

Inhalt [l]	Spritzrohr [mm]	Gewicht [kg]	Bestell-Nr.	€/Stück
3,0	370	1,3	<b>72 004 35</b>	<b>29,29</b>
6,5	500	1,7	<b>92 008 07</b>	<b>31,76</b>



### Akku-Drucksprühgerät Flori Easy

- Für den kleinen bis mittleren Garten
- Ideal für Pflanzenpflege, Unkrautbekämpfung, Blumenpflege, Flüssigdüngung
- Kunststoff-Spritzrohr mit Messingdüse 500 mm
- 1 Akkuladung ist ausreichend für 20 Liter Sprühflüssigkeit
- Akkublock und Ladegerät sind im Lieferumfang enthalten
- Sprühen mit aufladbarer Akkupumpe
- Integrierter Einfülltrichter
- Betriebsdruck: 3 bar
- Gewicht: 1,8 kg
- Schlauchlänge: 1300 mm
- Material Dichtung: NBR

Inhalt [l]	Bestell-Nr.	€/Stück
5,0	<b>72 023 59</b>	<b>105,40</b>



### Drucksprühgerät Pico 3232

- Für den kleinen bis mittleren Garten
- Ideal zum Befeuchten und Pflanzen stärken
- Behälter und Pumpe aus Kunststoff
- Kolbenmanometer mit Sicherheitsventil
- Abstellventil mit Filtersieb
- Messing-Spritzrohr 400 mm, mit feiner Messingdüse
- Betriebsdruck: 3 bar
- Gewicht: 1,5 kg
- Schlauchlänge: 1300 mm
- Material Dichtung: NBR

Inhalt [l]	Bestell-Nr.	€/Stück
5,0	<b>72 017 85</b>	<b>37,53</b>



### Drucksprühgerät 3232EM

- Für Forst- und Landwirtschaft
- Ideal zum Pflanzen stärken mit essigsäurehaltigen Pflanzenschutzmitteln
- Behälter und Pumpe aus Kunststoff
- Kolbenmanometer
- Betriebsdruck: 3 bar
- Sicherheitsventil
- Kunststoffspritzrohr 500 mm, mit Messing Flachstrahldüse
- Schlauchlänge: 1300 mm
- Gewicht: 1,7 kg
- Material Dichtung: EPDM

Inhalt [l]	Bestell-Nr.	€/Stück
5,0	<b>72 004 28</b>	<b>40,86</b>



### Drucksprühgerät 3232RK

- Für Garten-/Landschaftsbau, Forst-/Landwirtschaft, Haus und Garten
- Ideal zum Befeuchten, Grundieren, Imprägnieren, Pflanzen stärken
- Behälter und Pumpe aus Kunststoff
- Kolbenmanometer mit Sicherheitsventil
- Kunststoffspritzrohr 500 mm, Hohlkegeldüse Messing, Flachstahldüse Kunststoff, 360° drehbar
- Betriebsdruck: 3 bar
- Schlauchlänge: 1300mm
- Material Dichtung: FPM

Inhalt [l]	Spritzrohr [mm]	Bestell-Nr.	€/Stück
5,0	500	<b>80 221 82</b>	<b>47,31</b>



### Abstellventil 2310 EM

- Für Drucksprühgerät 3232EM (72 004 28)
- Ergonomische Form
- Material Dichtung: EPDM

Bestell-Nr.	€/Stück
<b>72 004 39</b>	<b>14,57</b>



### Drucksprühgerät Veris 3237

- Für Garten-/Landschaftsbau, Forst, Landwirtschaft, Haus und Garten
- Ideal zum Befeuchten und Pflanzen stärken
- Behälter und Pumpe aus Kunststoff
- Kolbenmanometer mit Sicherheitsventil
- Abstellventil mit Filtersieb
- Kunststoff-Spritzrohr ausziehbar 520-900 mm, mit feiner Messing-Düse
- Betriebsdruck: 3 bar
- Gewicht: 1,5 kg
- Schlauchlänge: 1300 mm
- Material Dichtung: NBR

Inhalt [l]	Bestell-Nr.	€/Stück
5,0	<b>80 015 90</b>	<b>48,26</b>



### Drucksprühgerät Cleaner

- Profigerät für Industrie, Kraft- und Nutzfahrzeuge, Reinigung
- Ideal zum Befeuchten, Desinfizieren, Enteisen, Imprägnieren, Konservieren, Reinigen, Schmierern, Vornässen
- Behälter und Pumpe aus Kunststoff
- Kolbenmanometer mit Sicherheitsventil
- Betriebsdruck: 3 bar
- Abstellventil mit Filtersieb
- Kunststoffspritzrohr 500 mm, mit Flachstrahldüse
- Schlauchlänge: 200 mm
- Gewicht: 2,6 kg

Inhalt [l]	Dichtung/Reinigungsmittel	Bestell-Nr.	€/Stück
5,0	FPM-FKM/Sauer	<b>72 021 82</b>	<b>102,67</b>
5,0	EPDM/Alkalisch	<b>72 004 34</b>	<b>105,57</b>



### Kunststoffdüse verstellbar

- Für Drucksprüher (72 021 82) und (72 004 34)

Bestell-Nr.	€/Stück
<b>72 023 09</b>	<b>16,33</b>



### Dichtungssatz 6002 L

- Für Drucksprüher (72 021 82)
- Material: FPM

Bestell-Nr.	€/Satz
<b>80 015 91</b>	<b>19,40</b>



### Drucksprühgerät 3237P

- Speziell für den Einsatz im Handwerk, z.B. für Maler, Fliesenleger, Stuckateure (Tiefgrund, Haftgrund, Tapetenlöser)
- Behälter und Pumpe aus Kunststoff
- Integrierter Schmutzfilter
- Kolbenmanometer mit Sicherheitsventil
- Kunststoff Spritzdüse 500 mm mit Flachstrahldüse
- Betriebsdruck: 3 bar
- Gewicht: 1,7 kg
- Schlauchlänge: 1300 mm
- Material Dichtung: FPM

Inhalt [l]	Bestell-Nr.	€/Stück
5,0	<b>80 015 89</b>	<b>48,26</b>

## Drucksprüherät



### 3275M

- Für Garten-/Landschaftsbau, Forst, Landwirtschaft, Obst- und Weinbau, Haus und Garten
- Ideal zum Befeuchten, Pflanzen stärken, Vornässen
- Kunststoffbehälter
- Kolbenmanometer mit Sicherheitsventil
- Mit Hohlkegeldüse
- Schlauchlänge: 2500 mm, ölresistent
- Messingspritzrohr: 400 mm, 360° drehbar
- Betriebsdruck: 3 bar
- Gewicht: 2,5 kg
- Material Dichtung: FPM/FKM

Inhalt [l]	Gewicht [kg]	Bestell-Nr.	€/Stück
5,0	2,5	<b>72 000 65</b>	<b>68,91</b>



### Profi Plus 3275P

- Profigerät für Hoch-Tiefbau, Straßenbau, Maler, Fliesenleger, Sänitär, Heizung, Klima, Stuckateur
- Ideal zum Befuchtigen, Imprägnieren, Befeuchten, Betonnachbehandlung, Betonschalung, Konservieren, Schmieren, Vornässen
- Behälter und Pumpe aus Kunststoff
- Kolbenmanometer
- Betriebsdruck: 3 bar
- Abstellventil mit Filtersieb
- Messingspritzrohr 500 mm, mit Messing Flachstrahldüse
- Spiralschlauch: 2500 mm
- Gewicht: 2,6 kg
- Material Dichtung: FPM, FKM

Inhalt [l]	Bestell-Nr.	€/Stück
5,0	<b>72 004 31</b>	<b>103,73</b>



### Abstellventil 6307FM

- Für Drucksprüherät (72 000 65)
- Ergonomische Form
- Mit Manometer und Filtersieb
- Material Dichtung: FPM

Bestell-Nr.	€/Stück
<b>72 001 32</b>	<b>32,73</b>



### Rückenspritze RS125

- Für Garten- und Landschaftsbau, Forst- und Landwirtschaft, Obst- und Weinbau, Haus und Garten
- Ideal zum Befeuchten, Pflanzen stärken, Vornässen
- Behälter und Pumpe aus Kunststoff
- Integrierter Einfülltrichter
- Zeigermanometer
- Abstellventil mit Kontrollmanometer
- Betriebsdruck: 6 bar
- Messingspritzrohr 500 mm mit Messing Hohlkegeldüse
- Pumphebel links oder rechts montierbar
- Schlauchlänge: 1500 mm
- Material Dichtung: FPM/FKM

Inhalt [l]	Gewicht [kg]	Bestell-Nr.	€/Stück
12	4,8	<b>80 221 78</b>	<b>131,77</b>
18	5,0	<b>72 023 62</b>	<b>154,06</b>



### 3237FM

- Für Reinigungsgewerbe, Desinfektion, Korrosionsschutz und Imprägnierung
- Für Medien mit einem PH-Wert zwischen 4 - 7
- Behälter und Pumpe aus Kunststoff
- Kunststoffspritzrohr 500 mm mit Flachstrahldüse
- Betriebsdruck: 3 bar
- Gewicht: 1,7 kg
- Schlauchlänge: 2000 mm
- Material Dichtung: FPM

Inhalt [l]	Bestell-Nr.	€/Stück
5,0	<b>72 000 61</b>	<b>52,11</b>

## Zubehör für Drucksprüheräte



### Pumpe 6224 ML

- Für Drucksprüheräte Maxima und 3275M (72 000 65)

Bestell-Nr.	€/Stück
<b>72 010 02</b>	<b>25,04</b>

### Überwurfmutter 2613

- Für Kunststoff-Drucksprüheräte Pico (72 017 85) und Flori (72 004 35, 97 008 07)



Bestell-Nr.	€/Stück
<b>72 018 26</b>	<b>3,53</b>



### Druckschlauch 6303

- Für Kunststoff-Drucksprüheräte Pico (72 017 85) und Flori (72 004 35, 97 008 07)
- ø 8 mm x 1,3 m

Bestell-Nr.	€/Stück
<b>72 010 06</b>	<b>3,57</b>



### Dichtungssatz 6002 für Drucksprüheräte

- Für Kunststoff-Drucksprüheräte Pico (72 017 85) und Flori (72 004 35, 97 008 07)

Bestell-Nr.	€/Satz
<b>72 010 03</b>	<b>9,84</b>



### Verlängerungsrohr 3680

- Für alle Drucksprüheräte, mit Messing-Spritzrohr
- Material: Messing

Länge [mm]	Bestell-Nr.	€/Stück
500	<b>72 010 08</b>	<b>13,46</b>
1000	<b>72 010 09</b>	<b>18,90</b>



### Abstellventil 6307L

- Für Rückenspritze (72 023 62) und (80 221 78) und Drucksprüherät (72 004 31)
- Ergonomische Form
- Mit Filtersieb
- Material Dichtung: FPM

Bestell-Nr.	€/Stück
<b>72 001 31</b>	<b>26,49</b>

## Hochdrucksprühgeräte



### Ferrox 3565

- Für den professionellen Gartenbereich, Forstwirtschaft (Spalierbäume, große Bäume)
- Ideal zum Befeuchten, Bewässern, Kalken, Pflanzen stärken, Vornässen
- Behälter aus Stahl mit Polyesterbeschichtung
- Kolbenmanometer mit Sicherheitsventil
- Sicherheitsventil und Manometer austauschbar
- Pumpenhalter
- Messingspritzrohr 500 mm mit feiner Messingdüse, 360° drehbar
- Betriebsdruck: 6 bar
- Spiralschlauch 2500 mm mit Sicherheitsverriegelung
- Gewicht: 4,8 kg
- Material Dichtung: NBR

Inhalt [l]	Bestell-Nr.	€/Stück
5,0	<b>80 015 92</b>	<b>176,24</b>



### Ferrox Plus

- Für den professionellen Hoch- und Tiefbau
- Ideal zur Betonnachbehandlung, Schalung, Grundierung, Imprägnieren, Konservieren und Vornässen
- Behälter aus Stahl, Pumpe aus Messing
- Integrierter Einfülltrichter
- Manometer mit Sicherheitsventil
- Abstellventil mit Filtersieb
- Betriebsdruck: 6 bar
- Messingspritzrohr 500 mm, mit Messing Flachstrahldüse
- Spiralschlauch: 2500 mm
- Material Dichtung: FPM/FKM

Inhalt [l]	Gewicht [kg]	Bestell-Nr.	€/Stück
6,0	4,8	<b>72 004 32</b>	<b>193,67</b>
10,0	5,5	<b>72 004 33</b>	<b>215,90</b>



### Inox 3595

- Für den professionellen Gartenbereich, Forstwirtschaft (Spalierbäume, große Bäume)
- Ideal zum Befeuchten, Bewässern, Kalken, Pflanzen stärken, Vornässen
- Behälter aus Edelstahl, Pumpe aus Messing
- Zeigermanometer mit Sicherheitsventil
- Abstellventil mit Filtersieb
- Messingspritzrohr 500 mm, mit feiner Messingdüse
- Betriebsdruck: 6 bar
- Druckbegrenzungsventil: 2 bar
- Spiralschlauch: 2500 mm
- Gewicht: 4,3 kg
- Material Dichtung: NBR

Inhalt [l]	Bestell-Nr.	€/Stück
5,0	<b>72 004 29</b>	<b>221,81</b>



### Inox Plus

- Profigerät für Hoch- und Tiefbau, Straßenbau, Maler, Fliesenleger, Stuckateur, Industrie, Kraft- und Nutzfahrzeuge, Reinigung, Schädlingsbekämpfung, Seuchenbekämpfung
- Behälter aus Edelstahl, Pumpe aus Messing
- Zeigermanometer mit Sicherheitsventil
- Sicherheitsventil und Manometer austauschbar
- Integriertes Ersatzteilfach
- Spritz- und Verlängerungsrohrhalter
- Messingspritzrohr 500 mm, Flachstrahldüse mit Feinfilter, 360° drehbar
- Betriebsdruck: 6 bar
- Spiralschlauch 2500 mm mit Sicherheitsverriegelung
- Material Dichtung: FPM

Inhalt [l]	Gewicht [kg]	Bestell-Nr.	€/Stück
6,0	4,3	<b>80 015 93</b>	<b>231,73</b>
10,0	4,7	<b>80 221 81</b>	<b>294,61</b>



### Abstellventil 6307LS

- Für Hochdrucksprühgerät (80 015 93)
- Ergonomische Form
- Mit Filtersieb
- Material Dichtung: FPM

Bestell-Nr.	€/Stück
<b>72 001 33</b>	<b>28,69</b>



## Zubehör für Hochdrucksprühgeräte



**Manometer 6701**  
 • Für Hochdrucksprühgeräte  
 • Betriebsdruck: 6 bar

Bestell-Nr.	€/Stück
72 009 07	17,70



**Dichtungssatz 6001 L**  
 • Für Hochdrucksprühgeräte  
 • Betriebsdruck: 6 bar

Bestell-Nr.	€/Stück
80 015 97	19,40



**Abstellventil mit Spiralleitung 6321 NL**  
 • Für Hochdrucksprühgeräte  
 • Mit Filtersieb  
 • Material Dichtung: FPM

Bestell-Nr.	€/Stück
80 015 95	59,54



**Druckluftfüllventil**  
 • Für Hochdrucksprühgeräte Ferrox und Inox  
 • Betriebsdruck: 6 bar

Typ	Anschluss	Bestell-Nr.	€/Stück
6222NA	Autoreifen	72 004 40	42,77
6222NB	Steckkuplung NW 7,2	72 004 41	42,77

## Wasserdruckbehälter



**3270W**  
 • Für Straßenbau, Diamanttechnik, Garten- und Landschaftsbau  
 • Ideal zum Bewässern, Kühlen, Staub binden  
 • Behälter aus Kunststoff  
 • Kolbenmanometer mit Sicherheitsventil  
 • 4,0 m Schlauch mit 1/2" Steckkupplung und Wasserstopp  
 • Betriebsdruck: 3 bar  
 • Gewicht: 3 kg  
 • Material Dichtung: NBZ

Inhalt [l]	Bestell-Nr.	€/Stück
10,0	72 001 80	76,10



**Ferrox H20 3585W**  
 • Profigerät für Garten- und Landschaftsbau, Straßenbau, Diamanttechnik  
 • Ideal zum Bewässern, Kühlen, Staub binden  
 • Behälter aus Stahl, Pumpe aus Messing  
 • Sicherheitsventil mit Manometer  
 • Betriebsdruck: 6 bar  
 • Gewebe Schlauch transparent 2500 mm, mit Wasserstopp  
 • Gewicht: 5,4 kg  
 • Material Dichtung: NBR

Inhalt [l]	Bestell-Nr.	€/Stück
10,0	72 004 42	189,06

## Schaumsprüher



**Schaumsprühgerät Foamer**  
 • Profigerät für Hoch-Tiefbau, Kraft- und Nutzfahrzeuge, Reinigung, Obst- und Weinbau  
 • Behälter und Pumpe aus Kunststoff  
 • Kolbenmanometer  
 • Betriebsdruck: 3 bar  
 • Abstellventil mit Filtersieb  
 • Kunststoffspritzrohr 500 mm, mit Flachstrahldüse  
 • Schlauchlänge: 2500 mm

Inhalt [l]	Dichtung/Reinigungsmittel	Bestell-Nr.	€/Stück
5,0	FPM-FKM/Sauer	72 004 37	133,36
5,0	EPDM/Alkalisch	72 004 38	133,36



**Ersatzfilzscheiben**  
 • Für Schaumsprühgerät (72 004 37-38)  
 • **VPE = 4 Stück**

Bestell-Nr.	€/VPE
72 000 68	5,49



**Schaumsprüher 3132**  
 • Für Baugewerbe, Reinigungsgewerbe, Fahrzeugreinigung, Desinfektion  
 • Für schäumbare Mittel. Erzeugt mittelabhängig flächen-deckend einen trockenen und langhaftenden Schaum  
 • Flachstrahldüse

Inhalt [l]	Dichtung	Bestell-Nr.	€/Stück
1,5	FPM	72 000 66	23,59
1,5	EPDM	72 000 67	23,59

## Ersatzdüsen



**Düse**  
 • Für alle Drucksprühgeräte 3,0 + 5,0 + 6,5 l  
 • Material: Messing (72 018 19 aus Stahl)

Spritzbild	Spritzwinkel [°]	Druck max. [bar]	Anwendung	Dralleinsatz	Bestell-Nr.	€/Stück
Hohlkegel	70	4,0	Pflanzenschutz	ja	72 009 11	2,10
Hohlkegel	80	3,5	Pflanzenschutz	ja	72 009 12	2,10
verstellbar	bis 90	6,0	Reinigungsmittel	nein	72 018 15	8,54
Flachstrahl	75	6,0	Kalken	nein	72 018 19	20,23



**Dralleinsatz fein für Düsen**  
 • Ersatz für Düsen mit Dralleinsatz

Bestell-Nr.	€/Stück
72 009 10	1,40



**Präzisions-Flachstrahldüsen**  
 • Passend für alle Drucksprühgeräte 3,0 + 5,0 + 6,5 l  
 • Material: Messing

Anwendung	Bestell-Nr.	€/Stück
fein zu verteilende Flüssigkeiten, Trennmittel im Baugewerbe	72 018 16	11,99
Flächenspritzung, Trennmittel im Baugewerbe	72 018 17	11,99
Unkrautbekämpfungsmittel	72 018 18	10,71



**Doppeldüse**  
 • Für alle Drucksprühgeräte 3,0 + 5,0 + 6,5 l  
 • Schwenkbar  
 • Material: Messing

Spritzbild	Spritzwinkel [°]	Druck max. [bar]	Anwendung	Dralleinsatz	Bestell-Nr.	€/Stück
2 x Hohlkegel	70	4,0	Pflanzenschutz	ja	72 018 20	27,19



**Düsensatz**  
 • Für alle Drucksprühgeräte 3,0 + 5,0 + 6,5 l  
 • 3 Düsen Hohlkegel 45° + 70° + 80°  
 • Mit Dralleinsatz

Bestell-Nr.	€/Stück
72 018 14	11,11

## Industriekanister

- Material: HDPE
- Mit UN-Zulassung für den Transport von Gefahrgütern
- Gute chemische Beständigkeit gegen Säuren, Laugen und weitere Chemikalien
- Lebensmittelgeeignet, temperaturbeständig: -20°C bis +70°C und Bisphenol A (BPA) frei



Inhalt [l]	Maße (L x B x H) [mm]	Gewicht [kg]	Bestell-Nr.	€/Stück
5	145 x 195 x 252	0,2	<b>59 000 57</b>	<b>8,04</b>
10	192 x 232 x 306	0,4	<b>59 000 58</b>	<b>9,36</b>
20	231 x 294 x 399	0,8	<b>59 000 59</b>	<b>16,76</b>
30	230 x 288 x 578	1,2	<b>59 000 60</b>	<b>25,09</b>

## Ablasshähne Kunststoff

- **Passend für Industriekanister**
- Material: Polyethylen, bruchstark und lebensmittelbeständig
- Sehr gute chemische Beständigkeit gegen Säuren, Laugen und weitere Chemikalien
- Schnelles gluckerfreies Auslaufen durch integrierte Belüftung
- Drehbar: 360°



passend für	Größe	Bestell-Nr.	€/Stück
5/10 Liter Kanister	DIN 45	<b>59 000 14</b>	<b>5,63</b>
20/30 Liter Kanister	DIN 60/61	<b>59 000 15</b>	<b>5,63</b>

## Einfüllhilfe für DIN 45 Verschraubungen

- **Passend für Industriekanister 5 l und 10 l**
- Zum Betanken von Kleinmotoren in Motorsägen, Rasenmähern etc. geeignet
- Material: HDPE, bruchstark und lebensmittelbeständig
- Gluckerfreies Ausgießen durch integrierte Belüftung
- ø Außen Stutzen: 21 mm



Bestell-Nr.	€/Stück
<b>59 000 61</b>	<b>13,23</b>

## Wasserkanister ECO

- Material: HDPE
- Lebensmittelgeeignet, temperaturbeständig: -20°C bis +70°C und Bisphenol A (BPA) frei



Ausführung	Inhalt [l]	Maße (L x B x H) [mm]	Gewicht [kg]	Bestell-Nr.	€/Stück
–	2	80 x 147 x 270	0,2	<b>59 000 53</b>	<b>11,64</b>
mit Auslaufrohr	6	147 x 265 x 247	0,4	<b>59 000 54</b>	<b>6,69</b>
mit Auslaufrohr	12	160 x 290 x 332	0,5	<b>59 000 55</b>	<b>10,74</b>
mit Auslaufrohr	22	190 x 370 x 440	0,8	<b>59 000 56</b>	<b>15,43</b>
mit Ablasshahn	12	160 x 334 x 332	0,5	<b>59 000 12</b>	<b>10,93</b>
mit Ablasshahn	22	190 x 415 x 440	0,8	<b>59 000 13</b>	<b>15,14</b>

## Ablasshahn PROFI S38

- **Passend für Wasserkanister ECO**
- Material: Polyethylen, bruchstark und lebensmittelecht
- Gewinde ø: 38 mm (S38)
- Mit Tüllenanschluß ø 19 mm für einen Schlauch
- Sehr gute Beständigkeit gegen Säuren, Laugen und weitere Chemikalien
- Schnelles, gluckerfreies Auslaufen durch integrierte Belüftung



Bestell-Nr.	€/Stück
<b>80 230 67</b>	<b>7,11</b>

## Weithalskanister

- Material: HDPE
- Mit UV-Schutz
- ø Füllöffnung: 88 mm
- Einfaches Befüllen, Entleeren und Reinigen
- Gute chemische Beständigkeit gegen Fette, Harze, Laugen, Öle und Säuren
- Mit Schraubstopfen verschlossene Öffnung zum Einschrauben von Ablasshähnen und Eckventilen (Breitgewinde 22 mm)
- Lebensmittelgeeignet, temperaturbeständig: -20°C bis +70°C und Bisphenol A (BPA) frei
- Bestell-Nr. 59 000 08 + 59 000 09 mit zusätzlichem, kleinem Ausguss (ø 18 mm) und Ausgusstülle



Inhalt [l]	Maße (L x B x H) [mm]	Gewicht [kg]	Bestell-Nr.	€/Stück
6	135 x 297 x 280	0,62	<b>59 000 08</b>	<b>20,91</b>
11	132 x 277 x 435	1,03	<b>59 000 09</b>	<b>30,14</b>
22	180 x 370 x 475	1,4	<b>59 000 10</b>	<b>31,36</b>
31	252 x 365 x 482	1,5	<b>59 000 11</b>	<b>32,80</b>

## Ballon-/Vorratsbehälter, mit Skala

- Material: HDPE
- Mit Füllöffnung, ø: 50 mm
- Mit UV-Schutz
- Einfaches Befüllen, Entleeren und Reinigen
- Gute chemische Beständigkeit gegen Fette, Harze, Laugen, Öle und Säuren
- Lebensmittelgeeignet, temperaturbeständig: -20°C bis +70°C und Bisphenol A (BPA) frei



Inhalt [l]	Maße (L x B x H) [mm]	Gewicht [kg]	Bestell-Nr.	€/Stück
5	167 x 167 x 348	0,6	<b>59 000 62</b>	<b>27,09</b>
10	210 x 210 x 427	0,9	<b>59 000 63</b>	<b>35,77</b>
60	350 x 350 x 830	2,7	<b>59 000 65</b>	<b>101,76</b>

## Ablasshahn PROFI

- **Passend für Weithalskanister und Ballons**
- Material: Polyethylen, bruchstark und lebensmittelbeständig
- Breitgewinde: 22 mm
- Drehbar: 360°
- Mit Tüllenanschluss für einen Schlauch
- Sehr gute, chemische Beständigkeit gegen Säuren, Laugen und weitere Chemikalien
- Schnelles, gluckerfreies Auslaufen durch integrierte Belüftung



Bestell-Nr.	€/Stück
<b>59 000 18</b>	<b>5,89</b>

## Kraftstoffkanister Standard

- Material: HDPE
- Mit UN-Zulassung für Benzin, Diesel und andere Gefahrgüter
- Mit Auslaufrohr und unverlierbarer Sicherheitsverschraubung



Inhalt [l]	Maße (L x B x H) [mm]	Gewicht [kg]	Bestell-Nr.	€/Stück
5	147 x 265 x 247	0,4	<b>59 000 19</b>	<b>6,97</b>
10	164 x 333 x 324	0,5	<b>59 000 20</b>	<b>10,69</b>

## Kraftstoffkanister Profi

- Material: HDPE
- Mit UN-Zulassung für Benzin, Diesel und andere Gefahrgüter
- Mit integriertem Auslaufrohr im Kanisterkörper und unverlierbarer Kindersicherheitsverschraubung



Inhalt [l]	Farbe	Maße (L x B x H) [mm]	Gewicht [kg]	Bestell-Nr.	€/Stück
5	oliv	147 x 265 x 247	0,54	<b>59 000 72</b>	<b>7,66</b>
10	oliv	165 x 350 x 310	0,75	<b>59 000 00</b>	<b>13,56</b>
10	rot	165 x 350 x 310	0,75	<b>59 000 73</b>	<b>13,56</b>
20	oliv	165 x 350 x 495	1,25	<b>59 000 01</b>	<b>18,26</b>
20	rot	165 x 350 x 495	1,25	<b>59 000 75</b>	<b>18,26</b>



## Kraftstoffkanister Profi Explo Safe

- Material: HDPE
- Mit UN-Zulassung für Benzin, Diesel und andere Gefahrgüter
- Mit Explosionsunterdrückung: Gewebe, Polyamid gefüllt, absorbiert die Hitze und verhindert Explosion
- Integriertes Auslaufrohr im Kanisterkörper und unverlierbare Sicherheitsverschraubung



Inhalt [l]	Maße (L x B x H) [mm]	Gewicht [kg]	Bestell-Nr.	€/Stück
10	165 x 350 x 310	1,4	<b>59 000 74</b>	<b>51,94</b>
20	165 x 495 x 350	2,7	<b>59 000 76</b>	<b>82,70</b>

## Kraftstoffkanister Metall

- Material: Metall pulverbeschichtet
- Mit UN-Zulassung für Benzin, Diesel und andere Gefahrgüter
- Mit Sicherungsstift gegen unbeabsichtigtes Öffnen des Kanisters
- Hochwertige Innenlackierung schützt vor Rost und Zersetzung des Inhalts bei längerer Lagerung im gefüllten Zustand



Inhalt [l]	Maße (L x B x H) [mm]	Gewicht [kg]	Bestell-Nr.	€/Stück
10	345 x 170 x 280	3,14	<b>32 000 61</b>	<b>42,63</b>
20	345 x 165 x 468	4,28	<b>32 047 73</b>	<b>46,36</b>

## AdBlue Kanister

- Material: HDPE
- Mit integriertem Auslaufrohr im Kanisterkörper und unverlierbarer Kinder-Sicherheitsverschraubung



Inhalt [l]	Maße (L x B x H) [mm]	Gewicht [kg]	Bestell-Nr.	€/Stück
10	165 x 350 x 310	0,75	<b>59 000 46</b>	<b>16,71</b>
20	165 x 350 x 495	1,25	<b>59 000 47</b>	<b>23,09</b>

## Doppelkanister, 5,5 + 3,0 Liter

- Material: HDPE
- Mit UN-Zulassung für den Transport von Gefahrgütern und separatem Ölbehälter für Schmiermittel (z.B. Kettenhaftöl)
- Mit Auslaufrohr
- Messskala in beiden Behältern



Inhalt [l]	Maße (L x B x H) [mm]	Gewicht [kg]	Bestell-Nr.	€/Stück
5,5 + 3,0	145 x 316 x 312	0,79	<b>59 000 07</b>	<b>14,17</b>

## Doppelkanister Profi

- Material: HDPE
- Mit UN-Zulassung für den Transport von Gefahrgütern und separatem Ölbehälter für Schmiermittel (z.B. Kettenhaftöl)
- Mit Auslaufrohr
- Messskala in beiden Behältern



Inhalt [l]	Maße (L x B x H) [mm]	Gewicht [kg]	Bestell-Nr.	€/Stück
3,0 + 1,5	145 x 308 x 254	0,55	<b>59 000 77</b>	<b>14,20</b>
6,0 + 3,0	170 x 362 x 298	1,04	<b>59 000 78</b>	<b>20,40</b>

## Doppelkanister Profi, mit Satteltasche

- Material: HDPE
- Mit UN-Zulassung für den Transport von Gefahrgütern und separatem Ölbehälter für Schmiermittel (z.B. Kettenhaftöl)
- Mit je 1 x Sicherheits-Auslaufrohr rot + grün
- Messskala in beiden Behältern



Inhalt [l]	Maße (L x B x H) [mm]	Gewicht [kg]	Bestell-Nr.	€/Stück
6,0 + 3,0	170 x 362 x 298	1,46	<b>59 000 79</b>	<b>54,01</b>



## Satteltasche für Doppelkanister Profi

- Material: Nylon
- Zur Aufnahme von Werkzeugen zum Betrieb von Motor-Kettensägen
- Mit Klettverschluss zur Absicherung gegen Herausfallen
- Abwaschbar, reißfest

Inhalt [l]	Bestell-Nr.	€/Stück
3,0 + 1,5	<b>59 000 80</b>	<b>16,04</b>
6,0 + 3,0	<b>59 000 81</b>	<b>15,37</b>



## Auslaufrohr Kraftstoff

- Passend für Kraftstoff- und Doppelkanister
- Material: HDPE
- Mit Faltenbalg
- ø außen Gewinde: 38 mm
- Länge: 265 mm

Typ	ø Stutzen [mm]	Bestell-Nr.	€/Stück
für Diesel, schwarz	25	<b>59 000 04</b>	<b>2,81</b>
für Benzin, rot	20	<b>59 000 03</b>	<b>2,81</b>



## Sicherheits-Auslaufrohr Kraftstoff

- Passend für Kraftstoff- und Doppelkanister
- Material: HDPE
- Automatischer Füllstopp
- Gluckerfreies Ausgießen durch integrierte Belüftung
- Unverlierbare Verschraubung
- Stutzen außen ø: 21 mm
- Gewinde außen ø: 38 mm
- Länge: 160 mm

Farbe	Bestell-Nr.	€/Stück
schwarz-rot	<b>59 000 69</b>	<b>14,10</b>
schwarz-grün	<b>59 000 70</b>	<b>14,10</b>



## Auslaufrohr Premium Kraftstoff

- Passend für Kraftstoff und Doppelkanister
- Material: Polyethylen HDPE
- Mit Überwurfmutter und Dichtung
- Mit Faltenbalg
- ø außen Gewinde: 38 mm
- Länge: 265 mm
- VPE = 5 Stück

Typ	ø Stutzen [mm]	Bestell-Nr.	€/VPE
für Diesel, schwarz	25	<b>80 230 68</b>	<b>5,11</b>
für Benzin, rot	20	<b>80 230 69</b>	<b>5,11</b>



## Auslaufrohr AdBlue®

- Passend für AdBlue®-Kanister
- Material: HDPE
- ø Außen Stutzen: ca. 19 mm
- ø Außen Gewinde: 38 mm
- Länge: 265 mm

Bestell-Nr.	€/Stück
<b>59 000 48</b>	<b>2,04</b>



## Ausgussstutzen Metall

- Passend für Kraftstoffkanister Metall

Typ	Bestell-Nr.	€/Stück	VPE	€/Stück/VPE
Ausgussstutzen für Diesel, schwarz	<b>32 075 36</b>	<b>11,76</b>	<b>5</b>	<b>10,91</b>
Ausgussstutzen für Benzin, grün	<b>32 075 37</b>	<b>11,76</b>	<b>5</b>	<b>10,91</b>



- Ansaugpumpe, mit Absperrhahn**
- Bestehend aus: Ansaugpumpe (LDPE), Absperrhahn (HDPE) und Schlauch (PVC)
  - Auslaufgeschwindigkeit: 4 l/min
  - Länge: 1,45 m
  - Lebensmittel-, säure, chemikalien- und benzinbeständig

Bestell-Nr.	€/Stück
<b>59 000 52</b>	<b>15,70</b>



**Kanister-Halterung**

- Für Kraftstoffkanister Profi + Metall
- Haltebügel kann mit Splint/ Vorhängeschloss gesichert werden

passend für	Maße (L x B x H) [mm]	Gewicht [kg]	Bestell-Nr.	€/Stück
10 Liter Kanister	174 x 364 x 292	2,19	<b>59 000 71</b>	<b>48,51</b>
20 Liter Kanister	174 x 364 x 485	2,92	<b>59 000 05</b>	<b>51,76</b>



- Haftetiketten für Kanister**
- Zur Kennzeichnung von mit Kraftstoff gefüllten Kanistern (gemäß GHS-Verordnung sowie ADR)
  - Inhalt: je 25 Etiketten für Ottokraftstoff, Diesel, Gefahrensymbol Flamme und Gefahrensymbol Umwelt
  - Maße (B x H x T): 275 x 1 x 182 mm

Bestell-Nr.	€/VPE
<b>59 000 06</b>	<b>54,61</b>



**Ölwechsel-Kanister**

- Inhalt 2-geteilt: Auffangvolumen von 8 l (Füllvolumen 13 l)

Maße (L x B x H) [mm]	Gewicht [kg]	Bestell-Nr.	€/Stück
130 x 300 x 500	1,3	<b>59 000 49</b>	<b>16,80</b>



- Ölkanne mit Sieb**
- Material: Polyethylen (HD-PE), silbergrau, bruchsicher
  - Sehr gute Beständigkeit gegen Säuren, Laugen und weitere Chemikalien
  - Einfüllöffnung-ø 96 mm, verschließbar, mit Siebeinsatz/Edelstahl
  - Auslauf-ø 24 mm, mit Schraubverschluss

Inhalt [l]	Maße L x B x T [mm]	Bestell-Nr.	€/Stück
13	210 x 505 x 400	<b>80 230 66</b>	<b>33,30</b>

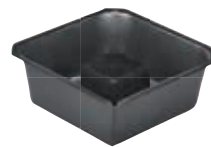

**Ölablasswanne**

Inhalt [l]	Gewicht [kg]	Bestell-Nr.	€/Stück
9	0,55	<b>59 000 50</b>	<b>7,11</b>



- Ölwechsel-Set, 3-teilig**
- Bestehend aus:
- 1 x Ölablasswanne  
- Inhalt: 9 l
  - 1 x Trichter  
- ø 140 mm
  - 1 x Ölmaßgefäß  
- Inhalt: 1000 ml

Bestell-Nr.	€/Set
<b>59 000 51</b>	<b>14,54</b>



**Trichter ohne Sieb**

- Material: Polyethylen (HD-PE), rot, bruchsicher
- Sehr gute Beständigkeit gegen Säuren, Laugen und weitere Chemikalien
- Lebensmittelgeeignet, Temperaturbeständig: -20°C bis +70°C
- Mit Aufhängeöse und Entlüftungsrippen am Trichterende

Einfüll ø [mm]	Auslauf ø [mm]	Fassungsvermögen [ml]	Bestell-Nr.	€/Stück	VPE	€/Stück/VPE
60	8	35	<b>80 230 46</b>	<b>1,14</b>	<b>10</b>	<b>1,03</b>
80	11	80	<b>80 230 47</b>	<b>1,80</b>	<b>10</b>	<b>1,61</b>
100	12	170	<b>80 230 48</b>	<b>2,06</b>	<b>10</b>	<b>1,86</b>
120	12	290	<b>80 230 49</b>	<b>2,49</b>	<b>10</b>	<b>2,24</b>
140	15	500	<b>80 230 50</b>	<b>3,43</b>	<b>5</b>	<b>3,09</b>
164	17	790	<b>80 230 51</b>	<b>5,36</b>	<b>5</b>	<b>4,83</b>



- Trichter-Set 4-teilig, ohne Sieb**
- Material: Polyethylen (HD-PE), rot, bruchsicher
  - Sehr gute Beständigkeit gegen Säuren, Laugen und weitere Chemikalien
  - Lebensmittelgeeignet, Temperaturbeständig: -20°C bis +70°C
  - Mit Aufhängeöse und Entlüftungsrippen am Trichterende

Einfüll ø [mm]	Auslauf ø [mm]	Bestell-Nr.	€/Set
60/80/100/120	8/11/12/12	<b>80 230 54</b>	<b>5,66</b>



**Trichter mit Sieb und schrägem Auslauf**

- Material: Polyethylen (HD-PE), rot, bruchsicher
- Sehr gute Beständigkeit gegen Säuren, Laugen und weitere Chemikalien
- Mit feinmaschigem Siebeinsatz Edelstahl, ø 80 mm
- Lebensmittelgeeignet, Temperaturbeständig: -20°C bis +70°C
- Mit Griff

Einfüll ø [mm]	Auslauf ø [mm]	Fassungsvermögen [ml]	Bestell-Nr.	€/Stück
205	23	2500	<b>80 230 60</b>	<b>17,03</b>



- Trichter Oval mit Sieb und abgewinkeltem Auslauf**
- Material: Polyethylen (HD-PE), rot, bruchsicher
  - Sehr gute Beständigkeit gegen Säuren, Laugen und weitere Chemikalien
  - Mit feinmaschigem Siebeinsatz Edelstahl, ø 50 mm
  - Lebensmittelgeeignet, Temperaturbeständig: -20°C bis +70°C
  - Mit Griff und Überlauftrand

Einfüll ø [mm]	Auslauf ø [mm]	Fassungsvermögen [ml]	Bestell-Nr.	€/Stück
175 x 150	24	1500	<b>80 230 61</b>	<b>15,97</b>



**Trichter mit Sieb und flexiblem Auslauf**

- Material: Polyethylen (HD-PE), rot, bruchsicher
- Sehr gute Beständigkeit gegen Säuren, Laugen und weitere Chemikalien
- Mit flexiblem Auslauf Schwarz, Länge 460 mm
- Mit feinmaschigem Siebeinsatz Edelstahl, ø 50 mm
- Lebensmittelgeeignet, Temperaturbeständig: -20°C bis +70°C
- Mit Aufhängeöse und Überlauftrand

Einfüll ø [mm]	Auslauf ø [mm]	Fassungsvermögen [ml]	Bestell-Nr.	€/Stück
210	19	2000	<b>80 230 57</b>	<b>8,56</b>



### Trichter mit Sieb und Überlauftrand

- Material: Polyethylen (HD-PE), transparent, bruchsicher
- Sehr gute Beständigkeit gegen Säuren, Laugen und weitere Chemikalien
- Mit feinmaschigem Siebeinsatz Edelstahl, ø 50mm
- Lebensmittelgeeignet, Temperaturbeständig: -20°C bis +70°C
- Mit Aufhängeöse und Entlüftungsrippen am Trichterende

Einfüll ø [mm]	Auslauf ø [mm]	Fassungsvermögen [ml]	Bestell-Nr.	€/Stück	VPE	€/Stück/VPE
168	17	1000	<b>80 230 52</b>	<b>5,04</b>	<b>5</b>	<b>4,87</b>
208	20	2000	<b>80 230 53</b>	<b>6,39</b>	<b>5</b>	<b>6,17</b>



### Trichter mit Sieb und Griff

- Material: Polyethylen (HD-PE), transparent, bruchsicher
- Sehr gute Beständigkeit gegen Säuren, Laugen und weitere Chemikalien
- Mit feinmaschigem Siebeinsatz Edelstahl, ø 80 mm
- Lebensmittelgeeignet, Temperaturbeständig: -20°C bis +70°C
- Mit Griff und Entlüftungsrippen am Trichterende

Einfüll ø [mm]	Auslauf ø [mm]	Fassungsvermögen [ml]	Bestell-Nr.	€/Stück
260	20	6100	<b>80 230 58</b>	<b>17,37</b>
350	32	12000	<b>80 230 59</b>	<b>22,29</b>



### Fasstrichter mit Sieb und Überlauftrand

- Material: Polyethylen (HD-PE), transparent, bruchsicher
- Sehr gute Beständigkeit gegen Säuren, Laugen und weitere Chemikalien
- Mit feinmaschigem Siebeinsatz Edelstahl, ø 105 mm
- Lebensmittelgeeignet, Temperaturbeständig: -20°C bis +70°C
- Mit Aufhängeöse

Einfüll ø [mm]	Auslauf ø [mm]	Fassungsvermögen [ml]	Bestell-Nr.	€/Stück
253	50	3500	<b>80 230 55</b>	<b>8,56</b>



### Rohrstutzen zu Fasstrichter

- Material: Polyethylen (HD-PE), transparent, bruchsicher
- Sehr gute Beständigkeit gegen Säuren, Laugen und weitere Chemikalien
- Lebensmittelgeeignet, Temperaturbeständig: -20°C bis +70°C

Einfüll ø [mm]	Auslauf ø [mm]	Bestell-Nr.	€/Stück
50	21	<b>80 230 56</b>	<b>2,43</b>



### Flexibler Auslauf zu Fasstrichter

- Material: Polyethylen (HD-PE), transparent, bruchsicher
- Sehr gute Beständigkeit gegen Säuren, Laugen und weitere Chemikalien
- Lebensmittelgeeignet, Temperaturbeständig: -20°C bis +70°C

Einfüll ø [mm]	Auslauf ø [mm]	Länge [mm]	Bestell-Nr.	€/Stück
50	21	530	<b>80 230 62</b>	<b>8,53</b>



### Siebeinsatz für Trichter

- Material: Edelstahl feinmaschig
- VPE = 10 Stück

ø [mm]	Bestell-Nr.	€/VPE
50	<b>80 230 63</b>	<b>2,57</b>
80	<b>80 230 64</b>	<b>3,86</b>
105	<b>80 230 65</b>	<b>5,00</b>



### Industrie Eimer mit Ausguss

- Material: Polyethylen (HD-PE) schwarz, bruchsicher
- Sehr gute Beständigkeit gegen Säuren, Laugen und weitere Chemikalien
- Mit geprägter Skala und Kunststoffbügel
- Temperaturbeständig: -20°C bis +70°C
- VPE = 3 Stück

Inhalt [l]	Maße ø x H [mm]	Bestell-Nr.	€/VPE
10,5	286 x 283	<b>81 013 94</b>	<b>31,83</b>
17	330 x 315	<b>81 013 95</b>	<b>43,40</b>



### Messbecher ohne Griff

- Material: Polypropylen (PP), transparent, bruchsicher
- Mit Skala transparent, kleinste Teilung 10 ml
- Mit Auslaufnase
- Lebensmittelgeeignet, Temperaturbeständig: -20°C bis +100°C

Inhalt [ml]	Maße ø x H [mm]	Bestell-Nr.	€/Stück	VPE	€/Stück/VPE
120	57,5 x 75	<b>80 230 40</b>	<b>2,14</b>	<b>10</b>	<b>2,00</b>
250	72 x 120	<b>80 230 39</b>	<b>3,00</b>	<b>10</b>	<b>2,80</b>



### Messbecher mit Griff

- Material: Polypropylen (PP), transparent, bruchsicher
- Mit 2 Skalen blau und transparent, kleinste Teilung 10 ml
- Mit Auslaufnase
- Lebensmittelgeeignet, Temperaturbeständig: -20°C bis +100°C

Inhalt [ml]	Maße ø x H [mm]	Bestell-Nr.	€/Stück	VPE	€/Stück/VPE
500	90 x 135	<b>80 230 41</b>	<b>4,20</b>	<b>10</b>	<b>3,91</b>
1000	117 x 165	<b>80 230 42</b>	<b>5,00</b>	<b>10</b>	<b>4,50</b>
2000	151 x 206	<b>80 230 43</b>	<b>5,79</b>	<b>10</b>	<b>5,14</b>
3000	175 x 238	<b>80 230 44</b>	<b>8,36</b>	<b>5</b>	<b>7,43</b>
5000	203 x 257	<b>80 230 45</b>	<b>8,56</b>	<b>5</b>	<b>7,41</b>



### Dose rund mit Stülpedeckel

- Material: Polyethylen (HD-PE), transparent, bruchsicher
- Sehr gute Beständigkeit gegen Säuren, Laugen und weitere Chemikalien
- Lebensmittelgeeignet, Temperaturbeständig: -20°C bis +70°C
- Staubdichter Deckel (LPDE) schützt Inhalt vor Verschmutzung

Inhalt [ml]	Maße ø x H [mm]	Bestell-Nr.	€/Stück	VPE	€/Stück/VPE
200	98 x 42	<b>81 013 32</b>	<b>1,67</b>	<b>10</b>	<b>1,61</b>
250	78 x 88	<b>81 013 37</b>	<b>1,67</b>	<b>10</b>	<b>1,61</b>
400	114 x 55	<b>81 013 33</b>	<b>2,03</b>	<b>10</b>	<b>1,97</b>
500	95 x 127	<b>81 013 38</b>	<b>1,89</b>	<b>10</b>	<b>1,83</b>
700	114 x 88	<b>81 013 34</b>	<b>2,19</b>	<b>10</b>	<b>2,11</b>
1000	136 x 110	<b>81 013 35</b>	<b>2,69</b>	<b>10</b>	<b>2,59</b>
2000	169 x 143	<b>81 013 36</b>	<b>3,53</b>	<b>10</b>	<b>3,41</b>



### Dose rund mit Schraubdeckel

- Material: Polyethylen (HD-PE), transparent, bruchsicher
- Sehr gute Beständigkeit gegen Säuren, Laugen und weitere Chemikalien
- Lebensmittelgeeignet, Temperaturbeständig: -20°C bis +70°C
- Staubdichter Schraubdeckel (PP) schützt Inhalt vor Verschmutzung

Inhalt [ml]	Maße ø x H [mm]	Bestell-Nr.	€/Stück	VPE	€/Stück/VPE
200	104 x 50	<b>81 013 39</b>	<b>2,80</b>	<b>10</b>	<b>2,66</b>
500	104 x 100	<b>81 013 40</b>	<b>3,57</b>	<b>10</b>	<b>3,40</b>
1000	125 x 126	<b>81 013 41</b>	<b>4,43</b>	<b>10</b>	<b>4,21</b>



### Dose eckig mit Stülpedeckel

- Material: Polyethylen (HD-PE), transparent, bruchsicher
- Sehr gute Beständigkeit gegen Säuren, Laugen und weitere Chemikalien
- Lebensmittelgeeignet, Temperaturbeständig: -20°C bis +70°C
- Staubdichter Deckel (LPDE) schützt Inhalt vor Verschmutzung

Inhalt [ml]	Maße L x B x H [mm]	Bestell-Nr.	€/Stück	VPE	€/Stück/VPE
500	103 x 103 x 64	<b>81 013 25</b>	<b>1,89</b>	<b>10</b>	<b>1,83</b>
1000	103 x 103 x 127	<b>81 013 26</b>	<b>2,69</b>	<b>10</b>	<b>2,59</b>
1000	103 x 208 x 64	<b>81 013 27</b>	<b>3,10</b>	<b>10</b>	<b>3,00</b>
1500	103 x 208 x 94	<b>81 013 28</b>	<b>4,60</b>	<b>10</b>	<b>4,46</b>
2000	103 x 255 x 94	<b>81 013 29</b>	<b>5,04</b>	<b>10</b>	<b>4,87</b>
2000	208 x 208 x 64	<b>81 013 30</b>	<b>5,46</b>	<b>10</b>	<b>5,29</b>
3200	208 x 208 x 94	<b>81 013 31</b>	<b>6,11</b>	<b>10</b>	<b>5,90</b>

# ARBEITSSCHUTZ & SICHERHEIT

<b>KROMWELL</b>	Arbeitshandschuhe.....	219
<b>W+R</b>	Arbeitshandschuhe   Schweißer-Schutzbekleidung .....	224
<b>franz mensch</b>	Arbeitshandschuhe   Schutzanzüge .....	228
<b>MOLDEX</b>	Atemschutz   Gehörschutz .....	231
<b>bolle</b> SAFETY	Schutzbrillen   Schweißschutzhelme .....	236
<b>MAS</b> Safety Made in Germany	Absturzsicherung .....	238
<b>GLORIA</b>	Brandschutz.....	240
<b>SÜHNGEN</b>	Wundversorgung   Erste-Hilfe-Koffer.....	242
<b>Physioderm</b>	Hautschutz.....	246

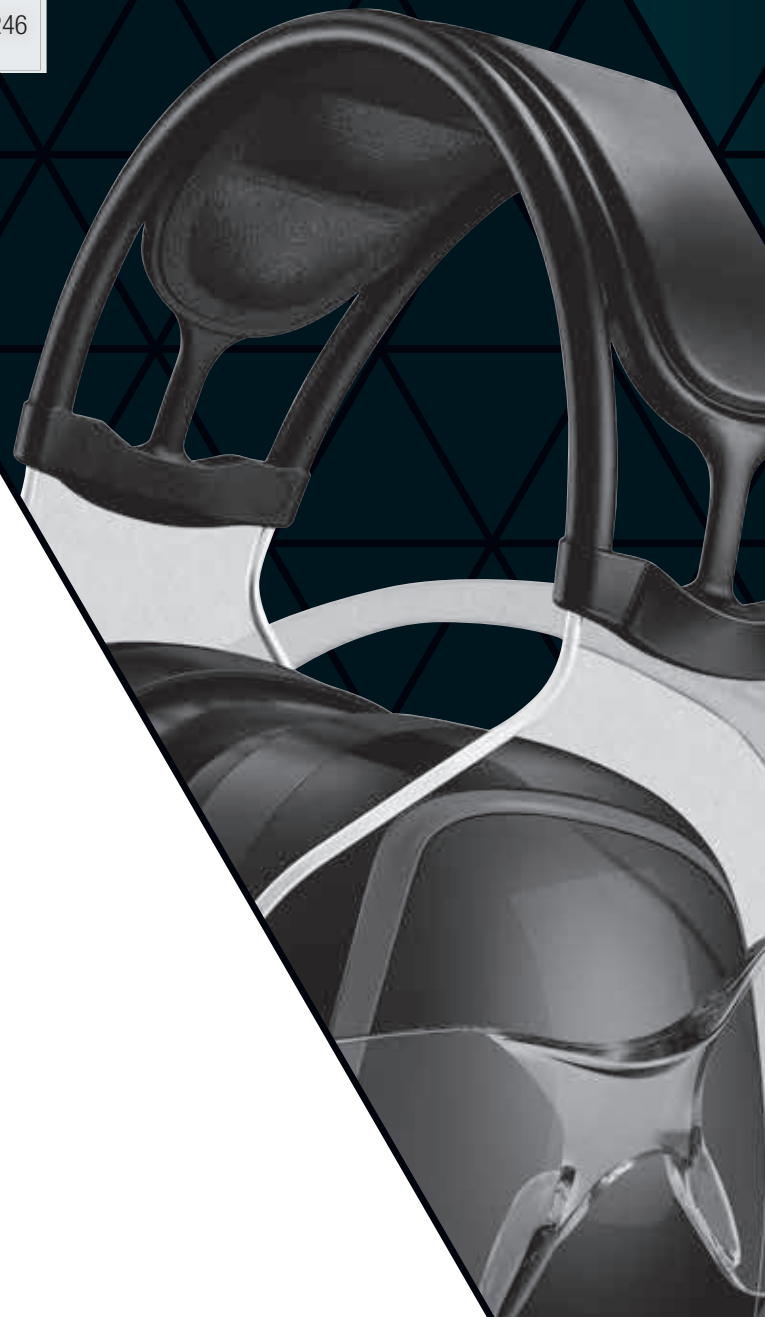

## SO FINDEN SIE DEN RICHTIGEN HANDSCHUH



### Ermittlung der Handschuhgröße

Messen Sie die Breite ihrer Handinnenfläche wie in der Grafik aufgezeigt ab.  
Die gemessene Breite in cm können Sie anhand der Tabelle in die benötigte Handschuhgröße umrechnen.

BREITE	GRÖSSE
7	S
8	M
9	L
10	XL
11	XXL



EIGENSCHAFT	NITRIL	LATEX	VINYL
Komfort	■■■■	■■■■	■□□□
Dehnbarkeit	■■■□	■■■■	■□□□
Reißfestigkeit	■■■■	■■■■	■□□□
Sanftheit	■■■□	■■■■	■■■■
Hautfreundlichkeit	■■■■	■□□□	■■■■
Haltbarkeit	■■■■	■■■■	■■■■
Geruch	■■■■	■■■■	■□□□
<b>SCHUTZ VOR:</b>			
Durchstechen	■■■■	■■■■	■□□□
Lösungsmittel	■■■■	■■■□	■□□□
Alkoholen	■■■■	■■■□	■■■□
Säuren	■■■■	■■■■	■□□□
Viren / Bakterien	■■■■	■■■■	■■■■

ICON	NORM	SCHUTZ / EIGNUNG
	EN420	Allgemeinen Anforderungen an Schutzhandschuhe aller Kategorien
	EN374-1	Schutz gegen Penetration und Durchdringen bestimmter Chemicalien
	EN374-2	Schutz gegen Penetration und Durchdringen bestimmter Chemicalien
	EN374-5	Schutz vor Bakterien und Pilzen
	EN381-7	Schutzkleidung für die Benutzer von handgeführten Kettensägen
	EN388	Schutz vor physischen und mechanischen Gefahren
	EN1073-2	Schutz gegen ionisierende Strahlung
	EN1149-5	Material elektostatisch ableitend
	EN13034	Schutz gegen flüssige Chemicalien
	EN13982-1	Schutz gegen feste Partikel
	EN14605	Ganzkörperschutzkleidung mit sprühdichten Verbindungen zwischen den verschiedenen Teilen der Kleidung
	EN455	Medizinische Einmalhandschuhe
Die genaue Beschreibung der Normen sind den technischen Datenblättern des jeweiligen Artikels zu entnehmen.		



## Chemikalien-Schutzhandschuh Neopren H8430

- Einsatzbereiche: Werkzeug-Maschinenbau, Automotive, Metallbearbeitung, Montage, Lagerarbeiten
- Material: Neopren
- Materialstärke: ca. 0,7 mm
- Voll getaucht
- Norm: EN 388, 3121
- Abriebfestigkeit: 3 von 4
- Schnittfestigkeit: 1 von 5
- Reißfestigkeit: 2 von 4
- Durchstichfestigkeit: 1 von 4
- Länge: ca. 320 mm

Größe	Bestell-Nr.	€/Paar	VPE	€/Paar/VPE
S (7)	83 005 61	2,49	12	2,30
M (8)	83 005 62	2,49	12	2,30
L (9)	83 005 63	2,49	12	2,30
XL (10)	83 005 64	2,49	12	2,30



## Arbeitshandschuh Rindspaltleder HYLE

- Einsatzbereiche: Garten-/Landschaftsbau, Baugewerbe, Instandhaltung, Montage, Lagerarbeiten
- Material: Rindspaltleder
- Handrücken aus Baumwollstoff, Futter aus Baumwolle
- Materialstärke: ca. 1,1 mm
- Norm: EN 388, 3122
- Abriebfestigkeit: 3 von 4
- Schnittfestigkeit: 1 von 5
- Reißfestigkeit: 2 von 4
- Durchstichfestigkeit: 2 von 4
- Länge: ca. 280 mm

Größe	Bestell-Nr.	€/Paar	VPE	€/Paar/VPE
XL (10)	83 005 09	2,46	12	2,30



## Arbeitshandschuh Rindspaltleder HYL

- Einsatzbereiche: Garten-/Landschaftsbau, Baugewerbe, Instandhaltung, Montage, Lagerarbeiten
- Material: Rindspaltleder
- Handrücken aus Baumwollstoff, Futter aus Baumwolle
- Materialstärke: ca. 1,2 mm
- Norm: EN 388, 3143
- Abriebfestigkeit: 3 von 4
- Schnittfestigkeit: 1 von 5
- Reißfestigkeit: 4 von 4
- Durchstichfestigkeit: 3 von 4
- Länge: ca. 280 mm

Größe	Bestell-Nr.	€/Paar	VPE	€/Paar/VPE
XXL (11)	83 005 08	2,10	12	1,97



## Arbeitshandschuh Rindspaltleder HYL G

- Einsatzbereiche: Garten-/Landschaftsbau, Baugewerbe, Instandhaltung, Montage, Lagerarbeiten
- Material: Rindspaltleder
- Handrücken aus Baumwollstoff, Futter aus Baumwolle
- Materialstärke: ca. 1,3 mm
- Norm: EN 388, 4123
- Abriebfestigkeit: 4 von 4
- Schnittfestigkeit: 1 von 5
- Reißfestigkeit: 2 von 4
- Durchstichfestigkeit: 3 von 4
- Länge: ca. 280 mm

Größe	Bestell-Nr.	€/Paar	VPE	€/Paar/VPE
XL/XXL (10,5)	83 005 10	2,44	12	2,30



## Arbeitshandschuh Rindnarbenleder HTM1

- Einsatzbereiche: Garten-/Landschaftsbau, Baugewerbe, Instandhaltung, Montage, Lagerarbeiten
- Material: Rindnarbenleder
- Handrücken aus Baumwollstoff, Futter aus Baumwolle
- Wenig Aufnahme von Feuchtigkeit, Ölen, Fette
- Materialstärke: ca. 1,2 mm
- Norm: EN 388, 2132
- Abriebfestigkeit: 2 von 4
- Schnittfestigkeit: 1 von 5
- Reißfestigkeit: 3 von 4
- Durchstichfestigkeit: 2 von 4
- Länge: ca. 280 mm

Größe	Bestell-Nr.	€/Paar
XL (10)	72 019 48	2,59



## Arbeitshandschuh Rindnarbenleder HTM K

- Einsatzbereiche: Garten-/Landschaftsbau, Baugewerbe, Instandhaltung, Montage, Lagerarbeiten
- Material: Rindnarbenleder
- Handrücken aus Baumwollstoff, Futter aus Baumwolle, Doppelnähte
- Materialstärke: ca. 1,3 mm
- Norm: EN 388, 3144
- Abriebfestigkeit: 3 von 4
- Schnittfestigkeit: 1 von 5
- Reißfestigkeit: 4 von 4
- Durchstichfestigkeit: 4 von 4
- Länge: ca. 280 mm
- Gute Fingerfertigkeit, Atmungsaktivität und Griffigkeit

Größe	Bestell-Nr.	€/Paar
S (7)	72 019 49	4,20
M (8)	72 019 50	4,40
L (9)	72 019 51	4,59
XL (10)	72 019 52	4,79
XXL (11)	72 019 53	4,97



## Fahrerhandschuh Rindnappaleder HDN

- Einsatzbereiche: Metallbearbeitung, Instandhaltung, Montage, Lagerarbeiten, Garten- und Landschaftsbau
- Material: Rindnappaleder, ungefütert
- Materialstärke: ca. 1,1 mm
- Norm: EN 388, 2132
- Abriebfestigkeit: 2 von 4
- Schnittfestigkeit: 1 von 5
- Reißfestigkeit: 3 von 4
- Durchstichfestigkeit: 2 von 4
- Länge: ca. 250 mm
- Wenig Aufnahme von Feuchtigkeit, Ölen, Fette

Größe	Bestell-Nr.	€/Paar
M (8)	83 005 03	4,26
L (9)	83 005 04	4,26
XL (10)	83 005 05	4,37
XXL (11)	83 005 06	4,61



## Arbeitshandschuh Schweinsnarbenleder H88PAWA

- Einsatzbereiche: Metallbearbeitung, Instandhaltung, Montage, Lagerarbeiten, Garten- und Landschaftsbau
- Material: Schweinsnarbenleder
- Handrücken aus Baumwollstoff, Futter aus Baumwolle
- Norm: EN 388, 2121
- Abriebfestigkeit: 2 von 4
- Schnittfestigkeit: 1 von 5
- Reißfestigkeit: 2 von 4
- Durchstichfestigkeit: 1 von 4
- Länge: ca. 280 mm
- Wenig Aufnahme von Feuchtigkeit, Ölen, Fette

Größe	Bestell-Nr.	€/Paar
XL/XXL (10,5)	72 011 06	3,39



## Arbeitshandschuh Rindmöbelleder HCHWW

- Einsatzbereiche: Garten-/Landschaftsbau, Baugewerbe, Instandhaltung, Montage, Lagerarbeiten
- Material: Rindmöbelleder, gefüttert
- Norm: EN 420

Größe	Bestell-Nr.	€/Paar	VPE	€/Paar/VPE
XL/XXL (10,5)	83 005 11	2,70	12	2,51



## Arbeitshandschuh Schweinsnarbenleder H88TOP

- Einsatzbereiche: Garten-/Landschaftsbau, Baugewerbe, Instandhaltung, Montage, Lagerarbeiten
- Material: Schweinsnarbenleder
- Handrücken aus Baumwollstoff, Futter aus Baumwolle, Doppelnähte
- Norm: EN 388, 2121
- Abriebfestigkeit: 2 von 4
- Schnittfestigkeit: 1 von 5
- Reißfestigkeit: 2 von 4
- Durchstichfestigkeit: 1 von 4
- Länge: ca. 260 mm
- Wenig Aufnahme von Feuchtigkeit, Ölen, Fette

Größe	Bestell-Nr.	€/Paar
XL/XXL (10,5)	83 005 12	4,56



## Arbeitshandschuh Nappaleder H1

- Einsatzbereiche: Instandhaltung, Montage, Lagerarbeiten, Garten- und Landschaftsbau
- Material: Nappaleder
- Norm: EN 388, 2112
- Abriebfestigkeit: 2 von 4
- Schnittfestigkeit: 1 von 5
- Reißfestigkeit: 1 von 4
- Durchstichfestigkeit: 2 von 4
- Länge: ca. 250 mm
- Sehr feinfühlig

Größe	Bestell-Nr.	€/Paar
M (8)	83 005 20	3,40
L (9)	83 005 21	3,40
XL (10)	83 005 22	3,40
XXL (11)	83 005 23	3,40



## Arbeitshandschuh Nappaleder HWGBF

- Einsatzbereiche: Instandhaltung, Montage, Lagerarbeiten, Garten- und Landschaftsbau
- Material: Nappaleder, ungefütert
- Handfläche aus weichem Nappaleder
- Handrücken aus blauem Jersey
- Norm: EN 388, 2122
- Abriebfestigkeit: 2 von 4
- Schnittfestigkeit: 1 von 5
- Reißfestigkeit: 2 von 4
- Durchstichfestigkeit: 2 von 4
- Länge: ca. 250 mm
- Sehr feinfühlig

Größe	Bestell-Nr.	€/Paar
M (8)	83 021 37	2,59
L (9)	83 021 38	2,59
XL (10)	83 021 39	2,59
XXL (11)	83 021 40	2,59



## Arbeitshandschuh Nappaleder H1M

- Einsatzbereiche: Werkzeug-Maschinenbau, Automotive, Metallbearbeitung, Montage, Lagerarbeiten
- Material: Nappaleder, ungefütert
- Elastischer Baumwollrücken
- Norm: EN388, 2112
- Abriebfestigkeit: 2 von 4
- Schnittfestigkeit: 1 von 5
- Reißfestigkeit: 1 von 4
- Durchstichfestigkeit: 2 von 4
- Länge: ca. 250 mm
- Gute Griffigkeit
- Ein Klettverschluss am unteren Rand sorgt für einen guten Sitz am Handgelenk

Größe	Farbe	Bestell-Nr.	€/Paar
M (8)	blau	83 005 24	4,56
L (9)	gelb	83 005 25	4,56
XL (10)	rot	83 005 26	4,56
XXL (11)	schwarz	83 005 27	4,56



## Kälteschutzhandschuh H88W

- Einsatzbereiche: Instandhaltung, Montage, Lagerarbeiten, Garten- und Landschaftsbau
- Material: Schweinsnarbenleder
- Wärmendes, geschäumtes Thermoisolationsfutter
- Gummierete Stulpe
- Norm: EN 420
- Länge: ca. 260 mm

Größe	Bestell-Nr.	€/Paar	VPE	€/Paar/VPE
XL/XXL (10,5)	83 005 32	5,40	12	5,01



## Kälteschutzhandschuh Power Grap

- Einsatzbereiche: Instandhaltung, Montage, Lagerarbeiten, Garten- und Landschaftsbau
- Material: Acryl/Baumwolle
- Zusätzlicher Schutz durch komplette Daumenbeschichtung aus Latex, Handrücken frei
- Norm: EN 388, 1231, EN511, 010
- Abriebfestigkeit: 1 von 4
- Schnittfestigkeit: 2 von 5
- Reißfestigkeit: 3 von 4
- Durchstichfestigkeit: 1 von 4
- Durchdringende Kälte: 0 von 4
- Kontaktkälte: 1 von 4
- Wasserdichtheit: 0 von 4
- Länge: ca. 260 mm
- Guter Kälteschutz
- Sehr gute Passform, Griffigkeit und Atmungsaktivität

Größe	Bestell-Nr.	€/Paar
L (9)	72 020 57	5,87
XL (10)	72 020 58	5,87
XXL (11)	72 020 59	5,87



## Arbeitshandschuh Baumwolle H250

- Einsatzbereiche: Feinmontage, Metallbearbeitung, Instandhaltung, Montage, Lagerarbeiten
- Material: Baumwolle-Trikot
- Norm: EN 420
- Länge: ca. 240 mm
- Sehr gute Fingerfertigkeit und Atmungsaktivität
- Gute Griffigkeit
- Leichte Ausführung, weiß

Größe	Bestell-Nr.	€/Paar	VPE	€/Paar/VPE
S (7)	83 005 39	0,49	12	0,43
L (9)	83 005 40	0,49	12	0,43

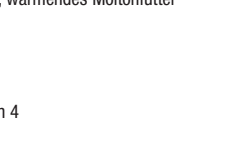

## Kälteschutzhandschuh HDNWW

- Einsatzbereiche: Instandhaltung, Montage, Lagerarbeiten, Garten- und Landschaftsbau
- Material: Rindnarbenleder, wärmendes Moltonfutter
- Norm: EN 388, 2132
- Abriebfestigkeit: 2 von 4
- Schnittfestigkeit: 1 von 5
- Reißfestigkeit: 3 von 4
- Durchstichfestigkeit: 2 von 4
- Länge: ca. 260 mm
- Sehr gute Passform
- Fahrerhandschuh

Größe	Bestell-Nr.	€/Paar	VPE	€/Paar/VPE
L (9)	72 023 29	5,90	12	5,50
XL (10)	72 023 30	6,01	12	5,60
XXL (11)	72 023 31	6,11	12	5,69



## Arbeitshandschuh Baumwolle H240

- Einsatzbereiche: Feinmontage, Metallbearbeitung, Instandhaltung, Montage, Lagerarbeiten
- Material: Baumwolle-Trikot
- Norm: EN 420
- Länge: ca. 240 mm
- Sehr gute Fingerfertigkeit und Atmungsaktivität
- Gute Griffigkeit
- Leichte Ausführung, gebleicht
- Mit Schichtel

Größe	Bestell-Nr.	€/Paar	VPE	€/Paar/VPE
M (8)	83 005 37	0,63	12	0,57
L (9)	72 020 50	0,63	12	0,57
XL (10)	72 020 51	0,63	12	0,57
XXXL (12)	83 005 38	0,63	12	0,57



## Arbeitshandschuh Baumwolle H260

- Einsatzbereiche: Feinmontage, Metallbearbeitung, Instandhaltung, Montage, Lagerarbeiten
- Material: Baumwolle-Jersey, innen flauschig angeraut
- Norm: EN 420
- Länge: ca. 240 mm
- Sehr gute Fingerfertigkeit und Atmungsaktivität
- Gute Griffigkeit
- Schwere Ausführung

Größe	Bestell-Nr.	€/Paar	VPE	€/Paar/VPE
S (7)	83 005 35	0,74	12	0,69
L (9)	83 005 36	0,74	12	0,69



## Strick-Arbeitshandschuh H109

- Einsatzbereiche: Feinmontage, Metallbearbeitung, Instandhaltung, Montage, Lagerarbeiten
- Material: Polyamid/Baumwolle
- Aus nahtlos gestricktem Polyamid (60 %) / Baumwolle (40 %)
- Handfläche mit PVC Noppen
- Norm: EN 388, 214X
- Abriebfestigkeit: 2 von 4
- Schnittfestigkeit: 1 von 5
- Reißfestigkeit: 4 von 4
- Durchstichfestigkeit: keine
- Länge: ca. 240 mm

Größe	Farbe	Bestell-Nr.	€/Paar	VPE	€/Paar/VPE
M (8)	weiß	72 011 19	1,43	12	1,34
L (9)	weiß	72 011 20	1,43	12	1,34
XL (10)	weiß	72 011 21	1,43	12	1,34
M (8)	blau	72 011 22	1,47	12	1,39
L (9)	blau	72 011 23	1,47	12	1,39
XL (10)	blau	72 011 24	1,47	12	1,39



## Strick-Arbeitshandschuh Power Grab Plus

- Einsatzbereiche: Feinmontage, Metallbearbeitung, Instandhaltung, Montage, Lagerarbeiten
- Material: Polyester
- Beschichtung Innenhand: Latex
- Norm: EN388, 3242
- Abriebfestigkeit: 3 von 4
- Schnittfestigkeit: 2 von 5
- Reißfestigkeit: 4 von 4
- Durchstichfestigkeit: 2 von 4
- Länge: ca. 260 mm
- Gute Atmungsaktivität
- Hoher Tragekomfort/Griffigkeit und zusätzlicher Schutz durch komplette Daumenbeschichtung aus Latex
- Ein Strickbund am unteren Rand sorgt für einen guten Sitz am Handgelenk

Größe	Bestell-Nr.	€/Paar
L (9)	72 020 54	3,99
XL (10)	72 020 55	3,99
XXL (11)	72 020 56	3,99



## Montagehandschuh Exceflex

- Einsatzbereiche: Feinmontage, Instandhaltung, Montage, Lagerarbeiten
- Material: Nylon
- Beschichtung/Innenhand: Polyurethan
- Norm: EN 388, 4131
- Abriebfestigkeit: 4 von 4
- Schnittfestigkeit: 1 von 5
- Reißfestigkeit: 3 von 4
- Durchstichfestigkeit: 1 von 4
- Länge: ca. 240 mm
- Sehr gute Griffigkeit und Fingerfertigkeit
- Rutschhemmend, waschbar
- Gutes Tastempfinden zur Montage kleinster Teile

Größe	Farbe	Bestell-Nr.	€/Paar	VPE	€/Paar/VPE
M (8)	weiß	83 005 53	1,41	12	1,26
L (9)	weiß	83 005 54	1,41	12	1,26
XL (10)	weiß	83 005 55	1,41	12	1,26
M (8)	grau	83 005 56	1,41	12	1,26
L (9)	grau	83 005 57	1,41	12	1,26
XL (10)	grau	83 005 58	1,41	12	1,26
S (7)	schwarz	83 001 81	1,41	12	1,29
M (8)	schwarz	83 001 82	1,41	12	1,29
L (9)	schwarz	83 001 83	1,41	12	1,29
XL (10)	schwarz	83 001 84	1,41	12	1,29
XXL (11)	schwarz	83 001 85	1,41	12	1,29



## Montagehandschuh Multiflex

- Einsatzbereiche: Metallbearbeitung, Instandhaltung, Montage, Lagerarbeiten, Garten- und Landschaftsbau
- Material: Nylon/Elastan
- Beschichtung/Innenhand: Mikroschaum-Nitril
- Norm: EN 388, 4132
- Abriebfestigkeit: 4 von 4
- Schnittfestigkeit: 1 von 5
- Reißfestigkeit: 3 von 4
- Durchstichfestigkeit: 2 von 4
- Länge: ca. 250 mm
- Sehr gute Griffigkeit und Fingerfertigkeit
- Öl- und fettbeständig

Größe	Bestell-Nr.	€/Paar	VPE	€/Paar/VPE
S (7)	83 001 92	2,71	12	2,56
M (8)	83 001 93	2,71	12	2,56
L (9)	83 001 94	2,71	12	2,56
XL (10)	83 001 95	2,71	12	2,56
XXL (11)	83 001 96	2,71	12	2,56



## Nylon-Arbeitshandschuh

- Einsatzbereiche: Feinmontage, Metallbearbeitung, Instandhaltung, Montage, Lagerarbeiten
- Material: Nitril/Nylon
- Beschichtung Innenhand: Nitril mit Punktbenoppung
- Norm: EN388, 4132
- Abriebfestigkeit: 4 von 4
- Schnittfestigkeit: 1 von 5
- Reißfestigkeit: 3 von 4
- Durchstichfestigkeit: 2 von 4
- Länge: ca. 240 mm
- Ölbeständig mit sehr guter Griffigkeit
- Ein Strickbund am unteren Rand sorgt für einen guten Sitz am Handgelenk

Größe	Bestell-Nr.	€/Paar	VPE	€/Paar/VPE
M (8)	72 023 33	3,19	12	2,99
L (9)	72 023 34	3,19	12	2,99
XL (10)	72 023 35	3,19	12	2,99
XXL (11)	72 023 36	3,19	12	2,99



## ESD-Arbeitshandschuh H504

- Einsatzbereiche: Feinmontage, Metallbearbeitung, Instandhaltung, Montage, Lagerarbeiten, Garten- und Landschaftsbau, ESD-Arbeiten
- Material: Nylon-,Kupferfaser
- Norm: EN420
- Länge: ca. 240 mm
- Mit elektrostatischen Eigenschaften (ESD) nach DIN E61340-5-1 geprüft
- Sehr gute Fingerfertigkeit, Atmungsaktivität und Griffigkeit
- Rutschhemmend, waschbar
- Zur Montage kleinster Teile

Größe	Bestell-Nr.	€/Paar
M (8)	83 005 50	3,41
L (9)	83 005 51	3,41
XL (10)	83 005 52	3,41



## Schnittschutzhandschuh H509

- Einsatzbereiche: Metallbearbeitung, Instandhaltung, Montage, Lagerarbeiten, Garten- und Landschaftsbau
- Material: HPPE-Faser mit Glasfaser
- Beschichtung/Innenhand: Polyurethan
- Norm: EN388, 4543
- Abriebfestigkeit: 4 von 4
- Schnittfestigkeit: 5 von 5
- Reißfestigkeit: 4 von 4
- Durchstichfestigkeit: 3 von 4
- Länge: ca. 240 mm
- Sehr gute Fingerfertigkeit und Atmungsaktivität
- Gute Griffigkeit

Größe	Bestell-Nr.	€/Paar
M (8)	83 843 50	6,31
L (9)	83 843 51	6,31
XL (10)	83 843 52	6,31
XXL (11)	83 843 53	6,31



## Schnittschutzhandschuh H503G

- Einsatzbereiche: Metallbearbeitung, Instandhaltung, Montage, Lagerarbeiten, Garten- und Landschaftsbau
- Material: Dynema®-Faser
- Beschichtung/Innenhand: Polyurethan
- Norm: EN388, 4443
- Abriebfestigkeit: 4 von 4
- Schnittfestigkeit: 4 von 5
- Reißfestigkeit: 4 von 4
- Durchstichfestigkeit: 3 von 4
- Länge: ca. 240 mm
- Sehr gute Fingerfertigkeit, Atmungsaktivität und Griffigkeit
- Wasserabweisend
- Ein Gummiband am unteren Rand sorgt für einen guten Sitz am Handgelenk

Größe	Bestell-Nr.	€/Paar
M (8)	83 005 47	9,01
L (9)	83 005 48	9,01
XL (10)	83 005 49	9,01



## Nitril-Arbeitshandschuh

- Einsatzbereiche: Instandhaltung, Montage, Lagerarbeiten, Garten- und Landschaftsbau
- Material: Nitril/Baumwolle, Handrücken teilbeschichtet
- Norm: EN 388, 4111
- Abriebfestigkeit: 4 von 4
- Schnittfestigkeit: 1 von 5
- Reißfestigkeit: 1 von 4
- Durchstichfestigkeit: 1 von 4
- Länge: ca. 260 mm
- Farbe: gelb
- Öl und Chemikalienbeständig
- Ein Strickbund am unteren Rand sorgt für einen guten Sitz am Handgelenk

Größe	Bestell-Nr.	€/Paar	VPE	€/Paar/VPE
M (8)	72 019 20	1,86	12	1,69
L (9)	72 011 03	1,86	12	1,69
XL (10)	72 019 21	1,86	12	1,69





## Arbeitshandschuh Nitril H404

- Einsatzbereiche: Instandhaltung, Montage, Lagerarbeiten, Garten- und Landschaftsbau
- Material: Nitril, Handrücken teilbeschichtet
- Norm: EN 388, 4111
- Abriebfestigkeit: 4 von 4
- Schnitffestigkeit: 1 von 5
- Reißfestigkeit: 1 von 4
- Durchstichfestigkeit: 1 von 4
- Länge: ca. 260 mm
- Flüssigkeitsdicht und Ölbeständig
- Starke, abriebfeste Beschichtung
- Gute Fingerfertigkeit, Atmungsaktivität und Griffigkeit
- Stulpe Segeltuch

Größe	Bestell-Nr.	€/Paar
L (9)	83 005 59	1,84
XL (10)	83 005 60	1,84



## Schweißerhandschuh Rindnarbenleder H103NS

- Material: Rindnarbenleder, ungefüllt
- Norm: EN 388, 3144, EN407, 413X4X
- DIN EN 12477:2005
- Abriebfestigkeit: 3 von 4
- Schnitffestigkeit: 1 von 5
- Reißfestigkeit: 4 von 4
- Durchstichfestigkeit: 4 von 4
- Brennverhalten: 4 von 4
- Kontaktwärme: 1 von 4
- Konvektive Wärme: 3 von 4
- Strahlungswärme: 0 von 4
- Kleine Spritzer geschmolzenes Metall: 4 von 4
- Große Mengen flüssiges Metall: 0 von 4
- Länge: ca. 350 mm
- Sehr gute Passform und weicher Tragekomfort

Größe	Bestell-Nr.	€/Paar
XL (10)	72 011 05	3,74



## Schweißerhandschuh Nappaleder H2

- Material: Nappaleder
- Stulpe aus Rindspaltleder
- Norm: EN 388, 2112, EN407, 412X3X
- DIN EN 12477:2005
- Abriebfestigkeit: 2 von 4
- Schnitffestigkeit: 1 von 5
- Reißfestigkeit: 1 von 4
- Durchstichfestigkeit: 2 von 4
- Brennverhalten: 4 von 4
- Kontaktwärme: 1 von 4
- Konvektive Wärme: 2 von 4
- Strahlungswärme: 0 von 4
- Kleine Spritzer geschmolzenes Metall: 2 von 4
- Große Mengen flüssiges Metall: 0 von 4
- Länge: ca. 350 mm
- Sehr gute Passform und Feingefühl

Größe	Bestell-Nr.	€/Paar
L (9)	83 005 17	4,13
XL (10)	83 005 18	4,29
XXL (11)	83 005 19	4,43



## Schweißerhandschuh Rindspaltleder H580

- Material: Rindspaltleder, Innfutter mit flauschigem Molton
- Stulpe innen mit kräftigem Segeltuchfutter
- Norm: EN 388, 4143, EN407, 413X4X
- DIN EN 12477:2005
- Abriebfestigkeit: 4 von 4
- Schnitffestigkeit: 1 von 5
- Reißfestigkeit: 4 von 4
- Durchstichfestigkeit: 3 von 4
- Brennverhalten: 4 von 4
- Kontaktwärme: 1 von 4
- Konvektive Wärme: 3 von 4
- Strahlungswärme: 0 von 4
- Kleine Spritzer geschmolzenes Metall: 4 von 4
- Große Mengen flüssiges Metall: 0 von 4
- Länge: ca. 350 mm
- Sehr gute Passform

Größe	Bestell-Nr.	€/Paar
XXL (11)	83 005 16	4,56



## Schweißerschürze

- Aus Chromspaltleder
- Mit Dreipunktberiemung: Der obere Riemen wird über die Schultern gelegt und hinter dem Rücken mit dem Bauchgurt verbunden
- Maße: 80 x 100 cm

Bestell-Nr.	€/Stück
80 069 00	15,24

# IMMER ERREICHBAR

Online: [www.weinmann-schanz.de](http://www.weinmann-schanz.de)  
App: WS Weinmann & Schanz GmbH

ALLE AKTIONEN  
ALLE KATALOGE  
DAS KOMPLETTE PROGRAMM



Laden im  
App Store

JETZT BEI  
Google Play



### Nitril Schutzhandschuhe Pull-ON

- Einsatzbereiche: Lebensmittelverarbeitung, Labor, Feinmontage, Instandhaltung
- Material: Nitril
- Texturierte Oberfläche für guten Grip, Feinfülig, Latexfrei
- Norm: EN74-5 und -1:2012, KTP**
- Natriumhydroxid 40%
- Wasserstoffperoxid 30%
- Formaldehyd 37%
- Länge (mm): ca. 250
- Puderrfrei
- Schutz gegen Chemikalien und Mikroorganismen
- VPE = 100 Stück**

Größe	Bestell-Nr.	€/VPE
S (7)	83 025 50	16,40
M (8)	83 025 51	16,40
L (9)	83 025 52	16,40
XL (10)	83 025 53	16,40
XXL (11)	83 025 54	16,40



### Nitril Schutzhandschuhe ALLROUND

- Einsatzbereiche: Lebensmittelverarbeitung, Labor, Feinmontage, Instandhaltung
- Material: Nitril
- Norm: EN74-5 und -1:2012, KTP**
- Natriumhydroxid 40%
- Wasserstoffperoxid 30%
- Formaldehyd 37%
- Länge: ca. 250 mm
- Puderrfrei
- Schutz gegen Chemikalien und Mikroorganismen
- Extrem feinfühlig, Latexfrei
- VPE = 100 Stück**

Größe	Bestell-Nr.	€/VPE
S (7)	83 025 45	13,14
M (8)	83 025 46	13,14
L (9)	83 025 47	13,14
XL (10)	83 025 48	13,14
XXL (11)	83 025 49	13,14



### Arbeitshandschuhe CRAFTER I

- Einsatzbereiche: Garten-/Landschaftsbau, Baugewerbe, Instandhaltung, Montage, Lagerarbeiten
- Material: Rindnarbenleder
- Beschichtung/Innenhand: weiches Polyester
- Norm: EN388, 3143**
- Abriebfestigkeit: 3 von 4
- Schnittfestigkeit: 1 von 5
- Reißfestigkeit: 4 von 4
- Durchstichfestigkeit: 3 von 4
- Länge: ca. 260 mm
- Breiter Knöchel, -Anschlagschutz aus Leder

Größe	Bestell-Nr.	€/Paar	VPE	€/Paar/VPE
M (8)	83 027 80	4,23	10	3,97
L (9)	83 027 81	4,23	10	3,97
XL (10)	83 027 82	4,23	10	3,97
XXL (11)	83 027 83	4,23	10	3,97



### Arbeitshandschuhe CRAFTER II

- Einsatzbereiche: Garten-/Landschaftsbau, Baugewerbe, Instandhaltung, Montage, Lagerarbeiten
- Material: Rindnarbenleder
- Beschichtung/Innenhand: weiches Polyester
- Norm: EN388, 4144**
- Abriebfestigkeit: 4 von 4
- Schnittfestigkeit: 1 von 5
- Reißfestigkeit: 4 von 4
- Durchstichfestigkeit: 4 von 4
- Länge: ca. 260 mm
- Breiter Knöchel, -Anschlagschutz aus Leder

Größe	Bestell-Nr.	€/Paar	VPE	€/Paar/VPE
M (8)	83 027 84	3,06	10	2,89
L (9)	83 027 85	3,06	10	2,89
XL (10)	83 027 86	3,06	10	2,89
XXL (11)	83 027 87	3,06	10	2,89



### Kälteschutzhandschuhe WINTER GRIP

- Einsatzbereiche: Instandhaltung, Montage, Lagerarbeiten, Garten- und Landschaftsbau
- Material: Acrylfaser
- Flüssigkeitsdichte Beschichtung mit gutem Trockengriff
- Norm: EN388, 2232
- Abriebfestigkeit: 2 von 4
- Schnittfestigkeit: 2 von 5
- Reißfestigkeit: 3 von 4
- Durchstichfestigkeit: 2 von 4
- Norm: EN511, 12X**
- Durchdringende Kälte: 1 von 4
- Kontaktälte: 2 von 4
- Wasserdichtheit: 0 von 4
- Länge: ca. 250 mm
- Gute Passform
- Gute Atmungsaktivität

Größe	Bestell-Nr.	€/Paar
L (9)	83 023 91	4,36
XL (10)	83 023 92	4,36
XXL (11)	83 023 93	4,36



### Kälteschutzhandschuhe CRAFTER COLD

- Einsatzbereiche: Metallbearbeitung, Instandhaltung, Montage, Lagerarbeiten
- Material Innenhand: Rindnarbenleder, wärmendes Baumwollinnenfutter
- Material Rückhand: Baumwolle
- Norm: EN388, 3243**
- Abriebfestigkeit: 3 von 4
- Schnittfestigkeit: 2 von 5
- Reißfestigkeit: 4 von 4
- Durchstichfestigkeit: 3 von 4
- Länge: ca. 250 mm
- Gute Passform und Wärmedämmung
- Anschlagschutz, breiter Knöchelschutz aus Leder

Größe	Bestell-Nr.	€/Paar
M (8)	83 024 28	5,01
L (9)	83 024 29	5,01
XL (10)	83 024 30	5,01
XXL (11)	83 024 31	5,01



### Kälteschutzhandschuhe ROAD POLAR

- Einsatzbereiche: Instandhaltung, Montage, Lagerarbeiten, Garten- und Landschaftsbau
- Material: Rindnarbenleder, wärmendes Baumwoll-Innenfutter
- Knöchel- und Pulsschutz
- Norm: EN388, 3144**
- Abriebfestigkeit: 3 von 4
- Schnittfestigkeit: 1 von 5
- Reißfestigkeit: 4 von 4
- Durchstichfestigkeit: 4 von 4
- Länge: ca. 250 mm
- Gute Passform und Wärmedämmung

Größe	Bestell-Nr.	€/Paar
M (8)	83 023 94	6,30
L (9)	83 023 95	6,30
XL (10)	83 023 96	6,30
XXL (11)	83 023 97	6,30



### Montagehandschuhe SPUN BASIC

- Einsatzbereiche: Feinmontage, Instandhaltung, Montage, Lagerarbeiten
- Material: Polyester
- Beschichtung: Polyurethan
- Norm: EN 388, 2121X**
- Abriebfestigkeit: 2 von 4
- Schnittfestigkeit: 1 von 5
- Reißfestigkeit: 2 von 4
- Durchstichfestigkeit: 1 von 4
- Länge: ca. 240 mm
- Hohe Flüssigkeitsabdichtung in der Innenhand
- Sehr guter Grip, angenehmes Tragegefühl, atmungsaktiv

Größe	Farbe	Bestell-Nr.	€/Paar	VPE	€/Paar/VPE
S (7)	weiß	83 023 74	1,40	12	1,26
S (7)	grau	83 023 82	1,40	12	1,26
S (7)	schwarz	83 023 78	1,40	12	1,26
M (8)	weiß	83 023 75	1,40	12	1,26
M (8)	grau	83 023 83	1,40	12	1,26
M (8)	schwarz	83 023 79	1,40	12	1,26
L (9)	weiß	83 023 76	1,40	12	1,26
L (9)	grau	83 023 84	1,40	12	1,26
L (9)	schwarz	83 023 80	1,40	12	1,26
XL (10)	weiß	83 023 77	1,40	12	1,26
XL (10)	grau	83 023 85	1,40	12	1,26
XL (10)	schwarz	83 023 81	1,40	12	1,26



### Arbeitshandschuh LEPUS

- Einsatzbereiche: Werkzeug-Maschinenbau, Automotive, Metallbearbeitung, Montage, Lagerarbeiten
- Material Innenhand/Knöchelschutz: Ziegennappeleder
- Material Rückhand: elastischer Stoff
- Norm: EN388, 2122**
- Abriebfestigkeit: 2 von 4
- Schnittfestigkeit: 1 von 5
- Reißfestigkeit: 2 von 4
- Durchstichfestigkeit: 2 von 4
- Länge: ca. 240 mm
- Stulpe hochelastisches Band mit Klettverschluss

Größe	Bestell-Nr.	€/Paar	VPE	€/Paar/VPE
M (8)	83 027 88	6,56	10	6,17
L (9)	83 027 89	6,56	10	6,17
XL (10)	83 027 90	6,56	10	6,17
XXL (11)	83 027 91	6,56	10	6,17



**Arbeitshandschuhe LEVIS**

- Einsatzbereiche: Feinmontage, Metallbearbeitung, Instandhaltung, Montage, Lagerarbeiten
- Material: Polyamidfaser
- Beschichtung: Polyurethan
- Norm: EN388, 4121
- Abriebfestigkeit: 4 von 4
- Schnittfestigkeit: 1 von 5
- Reißfestigkeit: 2 von 4
- Durchstichfestigkeit: 1 von 4
- Länge: ca. 240 mm
- Hohe Flüssigkeitsabdichtung in der Innenhand
- Sehr gute Abrieb-, Zug und Reißfestigkeit



Größe	Bestell-Nr.	€/Paar	VPE	€/Paar/VPE
S (7)	83 023 86	2,43	12	2,27
M (8)	83 023 87	2,57	12	2,43
L (9)	83 023 88	2,57	12	2,43
XL (10)	83 023 89	2,57	12	2,43
XXL (11)	83 023 90	2,57	12	2,43



**ESD-Arbeitshandschuhe ACER**

- Einsatzbereiche: Feinmontage, Metallbearbeitung, Instandhaltung, Montage, Lagerarbeiten, Garten- und Landschaftsbau, ESD-Arbeiten
- Material: Polyamidfaser/Carbon
- Touchscreenfähig
- Norm: EN388, 4121X
- Abriebfestigkeit: 4 von 4
- Schnittfestigkeit: 1 von 5
- Reißfestigkeit: 2 von 4
- Durchstichfestigkeit: 1 von 4
- Länge: ca. 240 mm
- Schutzhandschuh mit elektrostatischen Eigenschaften (ESD) nach DIN EN16350 geprüft
- Flüssigkeitsabweisende Beschichtung mit extrem gutem Trockengriff
- Sehr gute Atmungsaktivität



Größe	Bestell-Nr.	€/Paar	VPE	€/Paar/VPE
S (7)	83 023 33	3,19	12	2,99
M (8)	83 023 34	3,19	12	2,99
L (9)	83 023 35	3,19	12	2,99
XL (10)	83 023 36	3,19	12	2,99
XXL (11)	83 023 37	3,19	12	2,99



**ESD-Arbeitshandschuhe ECOMASTER ULTIMO**

- Einsatzbereiche: Montage, Produktschutz, ESD-Arbeiten
- Material: Polyamidfaser/Carbon
- Noppen in der Innenhand für extra Grip
- Norm: EN388, 4131X
- Abriebfestigkeit: 4 von 4
- Schnittfestigkeit: 1 von 5
- Reißfestigkeit: 3 von 4
- Durchstichfestigkeit: 1 von 4
- Länge: ca. 240 mm
- Schutzhandschuh mit elektrostatischen Eigenschaften (ESD) nach DIN EN16350 geprüft
- Flüssigkeitsabweisende Beschichtung mit sehr gutem Trocken- und Nassgriff
- Sehr gute Atmungsaktivität, extrem weich und angenehm auf der Haut



Größe	Bestell-Nr.	€/Paar	VPE	€/Paar/VPE
S (7)	83 023 43	3,77	12	3,41
M (8)	83 023 44	3,77	12	3,41
L (9)	83 023 45	3,77	12	3,41
XL (10)	83 023 46	3,77	12	3,41
XXL (11)	83 023 47	3,77	12	3,41



**Arbeitshandschuh GENIUS I**

- Einsatzbereiche: Feinmontage, Metallbearbeitung, Werkzeugmaschinenbau, Garten-Landschaftsbau, Instandhaltung, Lebensmittelproduktion, Malerarbeiten, Lagerarbeiten
- Material: Nitril
- Material Rückhand: 15 Gauge 3D Gestrick
- Norm: EN388, 4131
- Abriebfestigkeit: 4 von 4
- Schnittfestigkeit: 1 von 5
- Reißfestigkeit: 3 von 4
- Durchstichfestigkeit: 1 von 4
- Länge: ca. 240 mm
- Ölbeständig, Flüssigkeitsabweisend, sehr guter Trocken-Nassgriff, höchste Hautverträglichkeit
- Für nicht fettende und trockene Lebensmittel geeignet



Größe	Bestell-Nr.	€/Paar	VPE	€/Paar/VPE
M (8)	83 027 92	3,06	10	2,89
L (9)	83 027 93	3,06	10	2,89
XL (10)	83 027 94	3,06	10	2,89
XXL (11)	83 027 95	3,06	10	2,89



**Arbeitshandschuhe CORIUM**

- Einsatzbereiche: Metallbearbeitung, Instandhaltung, Montage, Lagerarbeiten, Garten- und Landschaftsbau
- Material: Rindspaltleder/Spandex
- Fingerkuppenschutz, Futter aus Baumwolle
- Norm: EN 388, 4133
- Abriebfestigkeit: 4 von 4
- Schnittfestigkeit: 1 von 5
- Reißfestigkeit: 3 von 4
- Durchstichfestigkeit: 3 von 4
- Länge: ca. 240 mm



Größe	Bestell-Nr.	€/Paar
M (8)	83 023 58	7,80
L (9)	83 023 59	7,80
XL (10)	83 023 60	7,80
XXL (11)	83 023 61	7,80



**Arbeitshandschuh Lebensmittelgeeignet FOODTAC Star**

- Einsatzbereiche: Lebensmittelverarbeitung, Reinraum
- Material: Hochfeste Polyesterfaser, 1/2 Tauchung aus PU-Schaum
- Norm: EN388, 2132X
- Abriebfestigkeit: 2 von 4
- Schnittfestigkeit: 1 von 5
- Reißfestigkeit: 3 von 4
- Durchstichfestigkeit: 2 von 4
- Länge (mm): ca. 250
- Lebensmittelgeeignet nach EG 1935/2004 und LFGB§13; TÜV Rheinland für nicht fettende und trockene Lebensmittel
- Flüssigkeitsabweisend mit sehr gutem Trocken- und Nassgriff
- Gute Atmungsaktivität



Größe	Bestell-Nr.	€/Paar	VPE	€/Paar/VPE
S (7)	83 025 40	2,19	10	2,06
M (8)	83 025 41	2,19	10	2,06
L (9)	83 025 42	2,19	10	2,06
XL (10)	83 025 43	2,19	10	2,06
XXL (11)	83 025 44	2,19	10	2,06



**ESD-Arbeitshandschuh Ecomaster Velox**

- Einsatzbereiche: Feinmontage, Instandhaltung, Montage, Produktschutz, ESD-Arbeiten.
- Elektrostatische Eigenschaften (ESD)
- Flüssigkeitsabweisend mit sehr gutem Trocken- und Nassgriff
- Ein Gummiband am unteren Rand sorgt für einen guten Sitz am Handgelenk
- Material: Polyamid
- Beschichtung: Nitril
- Norm: EN 388, 4121 EN16350 (ESD)
- Abriebfestigkeit: 4 von 4
- Schnittfestigkeit: 1 von 5
- Reißfestigkeit: 2 von 4
- Durchstichfestigkeit: 1 von 4
- Länge: ca. 240 mm
- Farbe: blau/schwarz



Größe	Bestell-Nr.	€/Paar
XS (6)	83 023 09	4,24
S (7)	83 023 10	4,24
M (8)	83 023 11	4,24
L (9)	83 023 12	4,24
XL (10)	83 023 13	4,24
XXL (11)	83 023 14	4,24



**Nitril-Arbeitshandschuhe HERKULO**

- Einsatzbereiche: Instandhaltung, Montage, Lagerarbeiten, Garten- und Landschaftsbau
- Material: Nitril
- Norm: EN388, 4121
- Abriebfestigkeit: 4 von 4
- Schnittfestigkeit: 1 von 5
- Reißfestigkeit: 2 von 4
- Durchstichfestigkeit: 1 von 4
- Länge: ca. 240 mm
- Öl- und Chemikalienbeständig
- Stulpe Kunstleder



Größe	Bestell-Nr.	€/Paar	VPE	€/Paar/VPE
M (8)	83 027 76	3,93	10	3,70
L (9)	83 027 77	3,93	10	3,70
XL (10)	83 027 78	3,93	10	3,70
XXL (11)	83 027 79	3,93	10	3,70



**Schnittschutzhandschuhe MITAR**

- Einsatzbereiche: Metallbearbeitung, Instandhaltung, Montage, Lagerarbeiten, Garten- und Landschaftsbau
- Material: Micro HPPE-Faser mit Glasfaser
- Beschichtung Innenhand: Nitril
- Norm: EN388, 4X42D
- Abriebfestigkeit: 4 von 4
- Schnittfestigkeit: 3 von 5
- Reißfestigkeit: 4 von 4
- Durchstichfestigkeit: 2 von 4
- Länge: ca. 250 mm
- Öl- und flüssigkeitsdichte Beschichtung
- Verstärkte Daumen- und Zeigefingerbeuge



Größe	Bestell-Nr.	€/Paar
S (7)	83 024 08	7,69
M (8)	83 024 09	7,69
L (9)	83 024 10	7,69
XL (10)	83 024 11	7,69
XXL (11)	83 024 12	7,69



### Schnittschutzhandschuhe GREEN POWER

- Einsatzbereiche: Metallbearbeitung, Instandhaltung, Montage, Lagerarbeiten, Garten- und Landschaftsbau
- Material: HPPE-Faser mit Polyurethan
- Beschichtung Innenhand: Polyurethan
- Norm: EN388, 4542
- Abriebfestigkeit: 4 von 4
- Schnittfestigkeit: 5 von 5
- Reißfestigkeit: 4 von 4
- Durchstichfestigkeit: 2 von 4
- Länge: ca. 250
- Höchster Schnitzzchutz
- Hoch flüssigkeitsdichte Beschichtung mit sehr gutem Trocken- und Nassgriff
- Sehr gute Atmungsaktivität



Größe	Bestell-Nr.	€/Paar
S (7)	83 023 98	6,60
M (8)	83 023 99	6,60
L (9)	83 024 00	6,60
XL (10)	83 024 01	6,60
XXL (11)	83 024 02	6,60



### Schnittschutzhandschuhe MITAR LEMAN CUT

- Einsatzbereiche: Metallbearbeitung, Instandhaltung, Montage, Lagerarbeiten, Garten- und Landschaftsbau
- Material: Micro HPPE-Faser mit Glasfaser
- Beschichtung Innenhand: Nitril
- Norm: EN388, 4X42DP
- Abriebfestigkeit: 4 von 4
- Schnittfestigkeit: 3 von 5
- Reißfestigkeit: 4 von 4
- Durchstichfestigkeit: 2 von 4
- Anschlagsschutz
- Länge: ca. 250 mm
- Öl- und flüssigkeitsdichte Beschichtung
- Protektoren als Anschlagsschutz auf Handrücken
- Verstärkte Daumen- und Zeigefingerbeuge



Größe	Bestell-Nr.	€/Paar
S (7)	83 024 13	13,26
M (8)	83 024 14	13,26
L (9)	83 024 15	13,26
XL (10)	83 024 16	13,26
XXL (11)	83 024 17	13,26



### Schnittschutzhandschuhe BÜFFEL STEEL

- Einsatzbereiche: Metallbearbeitung, Instandhaltung, Schweißarbeiten
- Material Innenhand: Narbenleder, Futter Kevlar mit Stahl-, Glasseele
- Material Rückkand: Spaltleder
- Norm: EN388, 4X44F
- Abriebfestigkeit: 4 von 4
- Schnittfestigkeit: 5 von 5
- Reißfestigkeit: 4 von 4
- Durchstichfestigkeit: 4 von 4
- Brennverhalten: 4 von 4
- Kontaktwärme: 1 von 4
- Konvektive Wärme: 3 von 4
- Strahlungswärme: 2 von 4
- Kleine Spritzer geschmolzenes Metall: 4 von 4
- Große Mengen flüssiges Metall: 0 von 4
- Länge: ca. 300 mm



Größe	Bestell-Nr.	€/Paar
M (8)	83 023 62	13,93
L (9)	83 023 63	13,93
XL (10)	83 023 64	13,93
XXL (11)	83 023 65	13,93



### ESD-Schnittschutzhandschuhe ECOMASTER PLUS C

- Einsatzbereiche: Metallbearbeitung, Montage, Lagerarbeiten, ESD-Arbeiten
- Material: Micro HPPE-Faser mit Glas- und Carbonfaser
- Beschichtung/Innenhand: Nitril
- Touchscreenfähig
- Norm: EN388, 4X41C
- Abriebfestigkeit: 4 von 4
- Schnittfestigkeit: 3 von 5
- Reißfestigkeit: 4 von 4
- Durchstichfestigkeit: 1 von 4
- Länge: ca. 250 mm
- Schutzhandschuh mit elektrostatischen Eigenschaften (ESD) nach DIN EN16350 geprüft
- Flüssigkeitsabweisende Beschichtung mit sehr gutem Trocken- und Nassgriff
- Sehr gute Atmungsaktivität
- Verstärkte Daumenbeuge



Größe	Bestell-Nr.	€/Paar
S (7)	83 023 38	7,09
M (8)	83 023 39	7,09
L (9)	83 023 40	7,09
XL (10)	83 023 41	7,09
XXL (11)	83 023 42	7,09



### ESD-Schnittschutzhandschuhe ECOMASTER PLUS E

- Einsatzbereiche: Metallbearbeitung, Montage, Lagerarbeiten, ESD-Arbeiten
- Material: Micro HPPE-Faser mit Glas- und Carbonfaser
- Beschichtung Innenhand: Nitril
- Touchscreenfähig
- Norm: EN388, 4X42E
- Abriebfestigkeit: 4 von 4
- Schnittfestigkeit: 4 von 5
- Reißfestigkeit: 4 von 4
- Durchstichfestigkeit: 2 von 4
- Länge: ca. 250 mm
- Schutzhandschuh mit elektrostatischen Eigenschaften (ESD) nach DIN EN16350 geprüft
- Flüssigkeitsabweisende Beschichtung mit sehr gutem Trocken- und Nassgriff
- Sehr gute Atmungsaktivität
- Verstärkte Daumenbeuge



Größe	Bestell-Nr.	€/Paar
S (7)	83 023 53	7,69
M (8)	83 023 54	7,69
L (9)	83 023 55	7,69
XL (10)	83 023 56	7,69
XXL (11)	83 023 57	7,69



### ESD-Schnittschutzhandschuhe ECOMASTER PLUS F

- Einsatzbereiche: Metallbearbeitung, Montage, Lagerarbeiten, ESD-Arbeiten
- Material: Micro HPPE-Faser mit Stahl- und Basaltfaser
- Beschichtung Innenhand: Nitril
- Touchscreenfähig
- Norm: EN388, 4X42F
- Abriebfestigkeit: 4 von 4
- Schnittfestigkeit: 5 von 5
- Reißfestigkeit: 4 von 4
- Durchstichfestigkeit: 2 von 4
- Länge: ca. 250 mm
- Schutzhandschuh mit elektrostatischen Eigenschaften (ESD) nach DIN EN16350 geprüft
- Flüssigkeitsabweisende Beschichtung mit sehr gutem Trocken- und Nassgriff
- Sehr gute Atmungsaktivität
- Verstärkte Daumenbeuge



Größe	Bestell-Nr.	€/Paar
S (7)	83 023 48	8,29
M (8)	83 023 49	8,29
L (9)	83 023 50	8,29
XL (10)	83 023 51	8,29
XXL (11)	83 023 52	8,29

### Forsthandschuh Forst 1

- Material: Nappaleder
- Anschlagsschutz: Knöchelschutz
- Norm: CE, DIN EN420:2010
- Länge: ca. 310 mm
- Farbe: weiß/orange
- Mit Flügeldaumen
- Atmungsaktives, isolierendes Synthetikgewebe
- Stulpe aus Spaltleder mit Klettverschluss



Größe	Bestell-Nr.	€/Paar
M (8)	83 023 05	12,14
L (9)	83 023 06	12,14
XL (10)	83 023 07	12,14
XXL (11)	83 023 08	12,14



### Forsthandschuh Timber 6

- Material: Rindnarbenleder
- Anschlagsschutz: aluminiumbeschichteter Knöchelschutz
- Norm: EN388, 3222 EN381-7, Klasse 2
- Abriebfestigkeit: 3 von 4
- Schnittfestigkeit: 2 von 5
- Reißfestigkeit: 2 von 4
- Durchstichfestigkeit: 2 von 4
- Länge: ca. 310 mm
- Farbe: weiß/orange
- Mit Flügeldaumen
- Abrieb- und reißfestes Polyamid Gewebe (rot)
- Schnittschuttkissen für Motorsägen an der linken Hand
- Langer, eng anliegender Strickbund



Größe	Bestell-Nr.	€/Paar
M (8)	83 023 01	17,14
L (9)	83 023 02	17,14
XL (10)	83 023 03	17,14
XXL (11)	83 023 04	17,14



## SCHWEISSERJACKE FLASHOVER



- Material: Rindnarbenleder
- Rücken aus schwer entflammbarer Baumwolle
- Doppelter Druckknopfverschluss
- Ärmel mit Bündchen und Druckknopf
- Innentasche
- Gefütterter Stehkragen

Größe	Info	Bestell-Nr.	€/Stück
52		83 024 23	81,26
54		83 024 24	81,26
56		83 024 25	81,26
58		83 024 26	81,26
60		83 024 27	81,26



GRÖSSE	52	54	56	58	60
a = Oberweite cm	104	108	112	116	120
b = Unterweite cm	96	100	105	110	115



### Schweißerhandschuhe THERMO WELDER

- Material: Rindspaltleder
- Stulpe aus Spaltleder mit Pulsschutz
- Norm: EN388, 4244, EN407, 413X4X
- DIN EN 12477:2005
- Abriebfestigkeit: 4 von 4
- Schnittfestigkeit: 2 von 5
- Reißfestigkeit: 4 von 4
- Durchstichfestigkeit: 4 von 4
- Brennverhalten: 4 von 4
- Kontaktwärme: 1 von 4
- Konvektive Wärme: 3 von 4
- Strahlungswärme: 0 von 4
- Kleine Spritzer geschmolzenes Metall: 4 von 4
- Große Mengen flüssiges Metall: 0 von 4
- Länge: ca. 350 mm
- Gute Passform



Größe	Bestell-Nr.	€/Paar
M (8)	83 023 70	8,06
L (9)	83 023 71	8,06
XL (10)	83 023 72	8,06
XXL (11)	83 023 73	8,06



### Schweißerhandschuhe WELDER LIGHT

- Material: Schafnapplleder
- Stulpe aus Spaltleder mit Pulsschutz
- Norm: EN388, 2122X, EN407, 413X4X
- Abriebfestigkeit: 2 von 4
- Schnittfestigkeit: 1 von 5
- Reißfestigkeit: 2 von 4
- Durchstichfestigkeit: 2 von 4
- Brennverhalten: 4 von 4
- Kontaktwärme: 1 von 4
- Konvektive Wärme: 3 von 4
- Strahlungswärme: 0 von 4
- Kleine Spritzer geschmolzenes Metall: 4 von 4
- Große Mengen flüssiges Metall: 0 von 4
- Länge: ca. 350 mm
- Sehr gute Passform und weicher Tragekomfort
- DIN EN 12477:2005



Größe	Bestell-Nr.	€/Paar
M (8)	83 023 66	5,94
L (9)	83 023 67	5,94
XL (10)	83 023 68	5,94
XXL (11)	83 023 69	5,94



### Armschoner hitzebeständig

- Material: Baumwollkörper hitzebeständig
- Strickbund mit Kevlar®-Faden
- Klettverschluss am oberen Teil mit Lederbesatz
- Länge: Einheitsgröße

Bestell-Nr.	€/Paar
83 024 18	10,16



### Armschoner Hulk, schnittfest, hitzebeständig

- Material: Brinx® A1H
- Daumenloch
- Norm: EN388, 2442B
- Abriebfestigkeit: 2 von 4
- Schnittfestigkeit: 4 von 5
- Reißfestigkeit: 4 von 4
- Durchstichfestigkeit: 2 von 4
- Länge: 400 mm

Bestell-Nr.	€/Paar
83 024 19	8,04



### Armschoner Indigo, schnittfest, hitzebeständig

- Material: PE, PA, Fiberglas
- Klettverschluss am Oberarm
- Norm: EN388, 254XC
- Abriebfestigkeit: 2 von 4
- Schnittfestigkeit: 5 von 5
- Reißfestigkeit: 4 von 4
- Durchstichfestigkeit: 3 von 4
- Länge: 400 mm

Bestell-Nr.	€/Paar
83 024 20	15,61



### Schweißerschürze Leder

- Material: Rindspaltleder
- Verstellbare Leder-Riemen
- Maße: 80 x 120 cm

Bestell-Nr.	€/Stück
83 024 22	31,20



### Schweißerschürze Segeltuch

- Material: Segeltuch, imprägniert
- Mit Kordel, an Metallösen befestigt
- Bauchverstärkung aus Segeltuch
- Maße: 80 x 100 cm (Einheitsgröße)

Bestell-Nr.	€/Stück
83 024 21	5,07

## Arbeitshandschuhe



### Nitril Premium

- Material: Nitril
- Puderfrei
- Norm: EN 420, EN 455 1-4
- Lebensmittelecht
- Sehr gut beständig gegen Chemikalien, Lösungsmittel, Öl, Fett
- Hohes Tastempfinden
- Farbe: weiß
- Länge: ca. 240 mm
- VPE = 100 Stück

Größe	Bestell-Nr.	€/VPE
M (8)	83 005 69	6,96
L (9)	83 005 68	6,96
XL (10)	83 005 67	6,96



### Nitril Premium

- Material: Nitril
- Gepudert
- Norm: EN 420, EN 374-1, EN 374-5
- Lebensmittelecht
- Sehr gut beständig gegen Chemikalien, Lösungsmittel, Öl, Fett
- Hohes Tastempfinden und Reißfestigkeit
- Farbe: blau
- Länge: ca. 240 mm
- VPE = 100 Stück

Größe	Bestell-Nr.	€/VPE
M (8)	83 005 72	9,57
L (9)	83 005 71	9,57
XL (10)	83 005 70	9,57



### Nitril Super

- Material: Nitril
- Puderfrei
- Norm: EN 420, EN 374-1, EN 374-5, EN 455 1-4
- Lebensmittelecht
- Sehr gut beständig gegen Chemikalien, Lösungsmittel, Öl, Fett
- Allergiefrei, Wasserdicht
- Sehr gutes Tastgefühl
- Sicherer Griff durch texturierte Oberfläche
- Farbe: blau
- Länge: ca. 300 mm
- VPE = 50 Stück

Größe	Bestell-Nr.	€/VPE
M (8)	83 006 26	10,33
L (9)	83 006 25	10,33
XL (10)	83 006 24	10,33



### Nitril Professional

- Material: Nitril
- Baumwollbeflockung innen
- Norm: EN 420, EN 374-1, EN 374-5, EN 388
- Lebensmittelecht
- Sehr gut beständig gegen Chemikalien, Lösungsmittel, Öl, Fett
- Allergiefrei, Wasserdicht
- Sehr gutes Tastgefühl
- Sicherer Griff durch texturierte Oberfläche
- Farbe: grün
- Länge: ca. 300 mm
- VPE = 12 Paar

Größe	Bestell-Nr.	€/VPE
M (8)	83 006 23	19,29
L (9)	83 006 22	19,29
XL (10)	83 006 21	19,29
XXL (11)	83 028 13	19,89



### Nitril Safe Long

- Material: Nitril
- Puderfrei
- Norm: EN 420, EN 374-1, EN 374-5, EN 455 1-4
- Lebensmittelecht
- Gut beständig gegen Chemikalien, Lösungsmittel, Öl, Fett
- Sehr gutes Tastgefühl
- Farbe: schwarz
- Länge: ca. 300 mm
- VPE = 100 Stück

Größe	Bestell-Nr.	€/VPE
S (7)	83 842 56	9,64
M (8)	83 842 57	9,64
L (9)	83 842 58	9,64
XL (10)	83 842 59	9,64



### Latex Skin

- Material: Latex
- Gepudert
- Norm: EN 420, EN 374-1, EN 374-5
- Lebensmittelecht
- Gut beständig gegen Chemikalien, Lösungsmittel, Öl, Fett
- Sehr gutes Tastempfinden
- Farbe: weiß
- Länge: ca. 240 mm
- VPE = 100 Stück

Größe	Bestell-Nr.	€/VPE
M (8)	83 005 75	7,54
L (9)	83 005 74	7,54
XL (10)	83 005 73	7,54



### Latex Grip Light

- Material: Latex
- Puderfrei
- Norm: EN 420
- Lebensmittelecht
- Beständig gegen Chemikalien, Lösungsmittel, Öl, Fett
- Sehr gutes Tastempfinden
- Extra griffsicher durch texturierte Oberfläche
- Farbe: weiß
- Länge: ca. 240 mm
- VPE = 100 Stück

Größe	Bestell-Nr.	€/VPE
M (8)	83 005 81	6,81
L (9)	83 005 80	6,81
XL (10)	83 005 79	6,81



### Latex Skin Blue

- Material: Latex
- Gepudert
- Lebensmittelecht
- Gut beständig gegen Chemikalien, Lösungsmittel, Öl, Fett
- Sehr gutes Tastempfinden
- Farbe: blau
- Länge: ca. 240 mm
- VPE = 100 Stück

Größe	Bestell-Nr.	€/VPE
M (8)	83 005 78	8,54
L (9)	83 005 77	8,54
XL (10)	83 005 76	8,54



### Latex Bettina

- Material: Latex
- Baumwollbeflockung innen
- Lebensmittelecht
- Gut Beständig gegen Chemikalien, Lösungsmittel, Öl, Fett
- Gutes Tastempfinden
- Extra griffsicher durch Wabenstruktur
- Farbe: gelb
- Länge: ca. 300 mm
- VPE = 12 Paar

Größe	Bestell-Nr.	€/VPE
M (8)	83 006 14	8,49
L (9)	83 006 13	8,49
XL (10)	83 006 12	8,49



### Latex Chemo

- Material: Latex
- Baumwollfutter innen
- Norm: EN 374-2, EN 374-3 AKL, EN388
- Sehr gut beständig gegen Chemikalien, Lösungsmittel, Öl, Fett
- Sehr guter Nass- und Trockengriff durch Noppenstruktur
- Abriebfestigkeit: 3 von 4
- Schnittfestigkeit: 1 von 5
- Reißfestigkeit: 2 von 4
- Durchstichfestigkeit: 1 von 4
- Farbe: schwarz
- Länge: ca. 330 mm

Größe	Bestell-Nr.	€/Stück	VPE	€/Stück/VPE
S (7)	83 025 27	3,41	24	3,19
M (8)	83 025 26	3,41	24	3,19
L (9)	83 025 25	3,41	24	3,19
XL (10)	83 025 24	3,41	24	3,19



### Vinyl Classic

- Material: Vinyl
- Puderfrei
- Norm: EN 420, EN 374-1, EN 374-5
- Lebensmittelecht
- Beständig gegen Chemikalien, Lösungsmittel, Öl, Fett
- Gutes Tastempfinden, beidseitig tragbar
- Farbe: weiß
- Länge: ca. 240 mm
- VPE = 100 Stück

Größe	Bestell-Nr.	€/VPE
M (8)	83 005 90	4,39
L (9)	83 005 89	4,39
XL (10)	83 005 88	4,39



### Vinyl Classic

- Material: Vinyl
- Gepudert
- Norm: EN 420, EN 374-1, EN 374-5
- Lebensmittelecht
- Beständig gegen Chemikalien, Lösungsmittel, Öl, Fett
- Gutes Tastempfinden, beidseitig tragbar
- Farbe: weiß
- Länge: ca. 240 mm
- VPE = 100 Stück

Größe	Bestell-Nr.	€/VPE
M (8)	83 005 84	4,69
L (9)	83 005 83	4,69
XL (10)	83 005 82	4,69

**Arbeitshandschuhe**



**Arbeitshandschuh Polyclassic Strong**

- Einsatzbereiche: Lebensmittelverarbeitung, Reinraum, Medizin, Tankstellen
- Material: HDPE, gehämmert, unsteril
- Puderfrei
- Lebensmittelrecht
- **VPE = 100 Stück**

Größe	Bestell-Nr.	€/VPE
L (9)	<b>83 025 37</b>	<b>0,86</b>

**Handschuhspender**

- Material: Edelstahl
- Passend für Arbeitshandschuh Polyclassic Strong (83 025 37)
- Wandmontage
- Maße (LxBxT): 230x160x15 mm



Bestell-Nr.	€/Stück
<b>83 025 36</b>	<b>36,43</b>



**Schnittschutz-Strick-Arbeitshandschuh Cut Safe**

- Einsatzbereiche: Metall- und Glasindustrie, Automobilindustrie, Montage, Lagerarbeiten
- Material: Spezialfaser
- Beschichtung Innenhand: Polyurethan
- **Norm: EN388, 4X43D, EN407, CE, CAT2**
- Abriebfestigkeit: 4 von 4
- Schnittfestigkeit: 5 von 5
- Reißfestigkeit: 4 von 4
- Durchstichfestigkeit: 3 von 4
- Länge: ca. 240 mm
- Gute Griffigkeit, leicht hitzebeständig
- Auch als Thermohandschuh einsetzbar, Kontaktthize bis 100°C

Größe	Bestell-Nr.	€/Paar
M (8)	<b>83 838 60</b>	<b>5,11</b>
L (9)	<b>83 838 61</b>	<b>5,11</b>
XL (10)	<b>83 838 62</b>	<b>5,11</b>



**Kälteschutzhandschuh Thermo Grip**

- Einsatzbereiche: Industrie, Handwerk, Baugewerbe, Entsorgung, Agrar- und Forstwirtschaft, Gartenbau, Lager
- Material: Baumwolle
- **Norm: EN 420, EN 388**
- Innenhand Latexbeschichtet, wasserdicht
- **Schutz bis - 50°C**
- Gute Beständigkeit gegen Öl und Fett
- Gute Griff- und Rutschfestigkeit
- Abriebfestigkeit 3 von 4
- Schnittfestigkeit: 2 von 5
- Reißfestigkeit: 4 von 4
- Durchstichfestigkeit: 2 von 4
- Länge: ca. 240 mm

Größe	Bestell-Nr.	€/Paar
M (8)	<b>83 006 20</b>	<b>2,26</b>
L (9)	<b>83 006 19</b>	<b>2,26</b>
XL (10)	<b>83 006 18</b>	<b>2,26</b>



**Feinstrickhandschuh Skill**

- Einsatzbereiche: Montage, Lager und Verpackungsarbeiten
- Material: elastischer Nylon-Feinstrick - Innenhand Latex-Beschichtet
- **Norm: EN388, 2131X CAT2**
- Abriebfestigkeit: 2 von 4
- Schnittfestigkeit: 1 von 5
- Reißfestigkeit: 3 von 4
- Durchstichfestigkeit: 1 von 4
- Länge: ca. 250 mm
- Sehr guter Nass-und Trockengriff, abriebfest, sehr gute Passform und Tastempfinden

Größe	Bestell-Nr.	€/Stück	VPE	€/Stück/VPE
M (8)	<b>83 028 03</b>	<b>2,06</b>	<b>12</b>	<b>1,86</b>
L (9)	<b>83 028 04</b>	<b>2,06</b>	<b>12</b>	<b>1,86</b>
XL (10)	<b>83 028 05</b>	<b>2,06</b>	<b>12</b>	<b>1,86</b>
XXL (11)	<b>83 028 06</b>	<b>2,06</b>	<b>12</b>	<b>1,86</b>



**Feinstrickhandschuh Ultra Flex Finger**

- Einsatzbereiche: Handwerk, Bauhandwerk, Automobilindustrie, Feinmontage, Verpackungsindustrie, Sortierarbeiten, Transport
- Material: elastischer Nylon-Feinstrick - Fingerkuppen PU-Beschichtet
- **Norm: EN388, 4131X CAT2**
- Abriebfestigkeit: 4 von 4
- Schnittfestigkeit: 1 von 5
- Reißfestigkeit: 3 von 4
- Durchstichfestigkeit: 1 von 4
- Länge: ca. 250 mm
- Hervorragendes Tastgefühl, sehr guter Trockengriff, Luftdurchlässig, abriebfest, sehr gute Passform

Größe	Bestell-Nr.	€/Stück	VPE	€/Stück/VPE
S (7)	<b>83 028 07</b>	<b>1,19</b>	<b>12</b>	<b>0,99</b>
M (8)	<b>83 028 08</b>	<b>1,19</b>	<b>12</b>	<b>0,99</b>
L (9)	<b>83 028 09</b>	<b>1,19</b>	<b>12</b>	<b>0,99</b>
XL (10)	<b>83 028 10</b>	<b>1,19</b>	<b>12</b>	<b>0,99</b>



**Vollschutzbrille 8510**

- Material: PVC
- Material Gläser: Polycarbonat
- Belüftung durch integrierte Luftventile
- Für Brillenträger geeignet

Bestell-Nr.	€/Stück	VPE	€/Stück/VPE
<b>83 024 40</b>	<b>2,83</b>	<b>10</b>	<b>2,54</b>



**Überziehschuh Safe 2860**

- Material Körper: Polpropylen Vlies
- Material Sohle: CPE geprägt
- Luftdurchlässiges Oberteil
- Rutschhemmende, stabile reißfeste Sohle
- Wasserdicht, maximaler Schutz vor Nässe
- Normen: zertifiziert für Reinraumklasse 5
- Länge: 410 mm
- **VPE = 50 Stück**

Bestell-Nr.	€/VPE
<b>83 006 31</b>	<b>7,89</b>



**Überziehschuh Hygomat 28509H**

- Passend für Anziehgerät Hygomat
- Material Körper: Polyetylen
- Nur für Innenräume
- Luftdurchlässiges Oberteil
- Rutschhemmende, stabile reißfeste Sohle
- Wasserdicht
- Normen: zertifiziert für Reinraumklasse 5
- Länge: 460 mm
- **VPE = 110 Stück**

Bestell-Nr.	€/VPE
<b>83 024 44</b>	<b>13,60</b>



**Überziehschuh Hygomat 2860H**

- Passend für Anziehgerät Hygomat
- Material Körper: Polpropylen Vlies
- Material Sohle: CPE geprägt
- Luftdurchlässiges Oberteil
- Rutschhemmende, stabile reißfeste Sohle
- Wasserdicht, maximaler Schutz vor Nässe
- Normen: zertifiziert für Reinraumklasse 5
- Länge: 440 mm
- **VPE = 70 Stück**

Bestell-Nr.	€/VPE
<b>83 024 43</b>	<b>19,60</b>



**Anziehgerät Classic für Überschuhe Hygomat**

- Material Rück-/Seitenwand: Edelstahl
- Funktion: mechanisch, ohne Strom
- Reinraum-Zertifizierung ISO Klasse 5 nach EN ISO 14644-1
- Für max. 110 Überschuhe (nicht im Lieferumfang)
- Maße (L x B x T): 695 x 230 x 315 mm
- Gewicht: 8,5 kg

Bestell-Nr.	€/Stück
<b>83 024 42</b>	<b>268,07</b>



Überstiefel Chemical

- Material: SMS mit PE-Beschichtung
- Wasserdicht
- Sehr dichte Nähte
- Rutschfeste, stabile, reißfeste Sohle
- Fußbund
- Farbe: gelb
- Größe: 46
- VPE = 20 Stück

Bestell-Nr.	€/VPE
<b>83 025 30</b>	<b>55,60</b>



Schutzärmel PP

- Material: Polypropylen Vlies
- Luftdurchlässig und feuchtigkeitsabweisend
- Lebensmittelecht
- Länge: 450 mm
- VPE = 100 Stück

Bestell-Nr.	€/VPE
<b>83 024 49</b>	<b>12,57</b>



Schutzärmel Chemical

- Material: SMS mit PE-Beschichtung
- Wasserdicht
- Sehr dichte Nähte, atmungsaktiv
- Gummiband an beiden Enden
- Farbe: Gelb
- Größe: 46 cm
- VPE = 20 Stück

Bestell-Nr.	€/VPE
<b>83 025 31</b>	<b>30,00</b>



Schutzhaube

- Mit weichem, Latexfreiem Gummiband
- Angenehmes Tragegefühl
- ø: 530 mm
- VPE = 100 Stück

Typ	Bestell-Nr.	€/VPE
weiches Polypropylen	<b>83 024 45</b>	<b>4,74</b>
starkes Polypropylen	<b>83 024 46</b>	<b>8,71</b>

Overalls und Schürzen



Overall mit Kapuze Mikro Plus

- Material: Mikroporöses Vlies mit Polypropylen Film
- Norm: EN 1149-5, EN 13982-1, EN 14605
- Virendicht, Wasserdicht
- Sehr dichte verklebte Nähte, antistatisch, atmungsaktiv
- Barriere gegen infektiöse und biologische Gefahren
- Arm- und Fußbund

Größe	Bestell-Nr.	€/Paar	VPE	€/Paar/VPE
XL	<b>83 025 29</b>	<b>7,97</b>	<b>10</b>	<b>7,57</b>
XXL	<b>83 025 28</b>	<b>7,97</b>	<b>10</b>	<b>7,57</b>



Overall mit Kapuze Chemical

- Für alle Arbeiten im medizinischen Bereich und als Cemikalenschutz
- Material: SMS mit PE-Beschichtung
- Norm: EN 1073,2, EN 1149-5, EN 13034, EN 13982-1, EN 14605
- Wasserdicht
- Sehr dichte verklebte Nähte, atmungsaktiv
- Für Umgang mit anorganischen Chemikalien, biologischen Gefahrstoffen
- Arm- und Fußbund

Größe	Bestell-Nr.	€/Paar	VPE	€/Paar/VPE
L	<b>83 025 35</b>	<b>21,21</b>	<b>10</b>	<b>19,80</b>
XL	<b>83 025 34</b>	<b>21,21</b>	<b>10</b>	<b>19,80</b>
XXL	<b>83 025 33</b>	<b>21,21</b>	<b>10</b>	<b>19,80</b>



Overall mit Kapuze, atmungsaktiv

- Für alle Arbeiten als Schmutzschutz
- Material: Polypropylen Vlies
- Sehr anschmiegsam
- Arm- und Fußbund, Taile mit Gummizug
- Größe: XXL

Bestell-Nr.	€/Stück	VPE	€/Stück/VPE
<b>83 004 59</b>	<b>3,29</b>	<b>10</b>	<b>2,96</b>

Overall mit Kapuze, wasserdicht

- Für alle Arbeiten als Schmutz- und Näscheschutz
- Material: Polypropylen Vlies, CPE beschichte
- Sehr reißfest
- Arm- und Fußbund, Taile mit Gummizug
- Verdeckter Reißverschluss vorne
- Für den Umgang mit Nahrungsmittel zugelassen

Größe	Bestell-Nr.	€/Stück	VPE	€/Stück/VPE
XL	<b>83 028 11</b>	<b>4,06</b>	<b>10</b>	<b>3,66</b>
XXL	<b>83 004 60</b>	<b>4,06</b>	<b>10</b>	<b>3,66</b>



Latzschürze 16 my

- Material: Polyethylen
- Stärke: 16 my
- Wasserdicht, dehnbar und reißfest
- Perforiert
- Maße (L x B): 117 x 70 mm
- VPE = 200 Stück auf Rolle

Bestell-Nr.	€/VPE
<b>83 024 48</b>	<b>7,09</b>

Latzschürze 35 my

- Material: Polyethylen
- Stärke: 35 my
- Wasserdicht, dehnbar und extrem reißfest
- Perforiert
- Mehrfach verwendbar
- Maße (L x B): 125 x 70 mm
- VPE = 50 Stück auf Rolle

Bestell-Nr.	€/VPE
<b>83 024 47</b>	<b>7,89</b>



Overall mit Kapuze, Chemie

- Für alle Arbeiten als Cemikalien-, Schmutz- und Näscheschutz
- Material: mikroporöses Vlies mit PP-Film und Funktionsmembran
- Atmungsaktiv und wasserdicht durch spezielle Funktionsmembran
- Zertifiziertes Material (Typ 5+6)
- Nähte besonders dicht und verklebt
- Für den Umgang mit Nahrungsmittel zugelassen

Größe	Bestell-Nr.	€/Stück	VPE	€/Stück/VPE
XL	<b>83 028 12</b>	<b>5,40</b>	<b>5</b>	<b>4,86</b>
XXL	<b>83 004 62</b>	<b>5,40</b>	<b>5</b>	<b>4,86</b>



Latzschürze Chemical

- Material: SMS mit PE-Beschichtung
- Wasserdicht
- Für Umgang mit anorganischen Chemikalien, biologischen Gefahrstoffen
- Mit Bindebändern
- Farbe: Gelb
- Größe: 134x70 cm

Bestell-Nr.	€/Stück	VPE	€/Stück/VPE
<b>83 025 32</b>	<b>4,11</b>	<b>10</b>	<b>3,84</b>



## Atemschutzmaske-Einweg Serie Klassik

• Bewährte Form

• Rundumbefähigung

• VPE = 20 Stück



**FFP1 NR D  
ohne Klimaventil**

Bestell-Nr. €/VPE  
83 001 14 31,71



**FFP1 NR D  
mit Klimaventil**

Bestell-Nr. €/VPE  
83 001 15 54,37



**FFP2 NR D  
ohne Klimaventil**

Bestell-Nr. €/VPE  
83 021 43 48,36



**FFP2 NR D  
mit Klimaventil**

Bestell-Nr. €/VPE  
83 001 16 68,20



**FFP3 NR D  
mit Klimaventil**

Bestell-Nr. €/VPE  
83 021 44 109,14

## Atemschutzmaske-Einweg Serie Smart

• Mit Nasendichtlippe

• Clip an Befähigung



**FFP2 NR  
mit Klimaventil**

• VPE = 20 Stück

Bestell-Nr. €/VPE  
83 001 17 77,73



**FFP2 NR D Spezial  
mit Klimaventil**

• VPE = 10 Stück

Bestell-Nr. €/VPE  
83 001 99 56,34



**FFP2 NR Spezial Schweißen  
mit Klimaventil**

• VPE = 10 Stück

Bestell-Nr. €/VPE  
83 002 00 102,99



**FFP2 RD  
mit Klimaventil**

Bestell-Nr. €/VPE  
83 001 18 42,06



**FFP3 RD  
mit Klimaventil**

Bestell-Nr. €/VPE  
83 001 19 45,31

## Atemschutzmaske-Mehrweg Serie Air Plus

• Rundumdichtlippe aus TPE  
• Spezielle Falterfiltertechnik

• Mehrwegmaske  
• VPE = 5 Stück

## Atemschutzmaske-Mehrweg Serie Smart Solo

• Mit Nasendichtlippe  
• Nur ein durchgängiges Halteband für einfaches Aufsetzen

• Längsverstellbare Befähigung



**FFP2 NR D  
mit Klimaventil**

• VPE = 20 Stück

Bestell-Nr. €/VPE  
83 025 13 76,69



**FFP3 R D  
mit Klimaventil**

• VPE = 8 Stück

Bestell-Nr. €/VPE  
83 025 14 67,57

### FFP1

- Gegen ungiftige Stäube und Aerosole auf Wasser- und Ölbasis
- Bis zum 4-fachen des allgemeinen Grenzwertes (AGW)
- Nicht gegen CRM\*-Stoffe, radioaktive Stoffe sowie luftgetragene biologische Arbeitsstoffe der Risikogruppe 2 und 3 und Enzyme

### FFP2:

- Gegen ungiftige Stäube, Rauch und Aerosole auf Wasser- und Ölbasis
- Bis zum 10-fachen des AGW
- Nicht gegen CRM\*-Stoffe, radioaktive Stoffe und luftgetragene Arbeitsstoffe der Risikogruppe 2 und 3 und Enzyme

### FFP3:

- Gegen CRM\*-Stoffe, ungiftige Stäube, Rauch und Aerosole auf Wasser- und Ölbasis
- Bis zum 30-fachen des AGW
- Gegen radioaktive Stoffe und luftgetragene biologische Arbeitsstoffe der Risikogruppe 3 und Enzyme

### FFP2 Spezial:

- Gegen ungiftige Stäube, Rauch und Aerosole auf Wasser- und Ölbasis, saure Gase, belastigende Gerüche
- Bis zum 10-fachen des AGW
- Nicht gegen CRM\*-Stoffe, radioaktive Stoffe und luftgetragene Arbeitsstoffe der Risikogruppe 3 und Enzyme

### Klimaventil:

- Erleichtert das Ausatmen und hält die Luft unter der Maske kühler

### \* Erklärung von CRM:

- C = cancerogen (krebserregend)
- R = reproduktionstoxisch (fortpflanzungsgefährdend)
- M = mutagen (erbgutverändernd)

## Zubehör zu FFP-Masken



### Aufbewahrungsbox FFPak

- Für FFP Masken
- Mit Reißverschluss, Karabinerhaken und Namensschild

Bestell-Nr. €/Stück  
83 021 45 15,79



### Desinfektionstuch

- Zum Reinigen und Desinfizieren von Moldex-Produkten wie z.B. Atemschutzmasken, Gehörschutzstöpsel- und Kapseln
- VPE = 40 Stück

Bestell-Nr. €/VPE  
83 021 46 27,77



### Halbschutzmaske

- Zum Schutz gegen Gas, Dampf und Staub
- Durch die flachen, horizontal angeordneten Filter hat man ein sehr großes Sichtfeld
- Wartungsfreie Komplettmaske mit fest integrierten Filtern

Schutzklasse	Gewicht [g]	Bestell-Nr.	€/Stück
FFA1P2 R D	210	<b>83 000 39</b>	<b>31,50</b>
FFA2P3 R D	250	<b>83 000 40</b>	<b>37,06</b>
FFA1B1E1P3 R D	270	<b>83 000 41</b>	<b>40,81</b>
FFA1B1E1K1P3 R D	270	<b>83 000 42</b>	<b>44,64</b>



### Schutzvlies

- Passend für Halbschutzmasken
- 83 000 39-42
- VPE = 10 Stück

Bestell-Nr.	€/VPE
<b>83 000 43</b>	<b>9,40</b>

### FFA1P2 R D:

Bis zum 30-fachen des AGW (Allgemeiner Grenzwert) bei organischen Gasen und Dämpfen (Konzentration < 0,1 Vol.%, Siedepunkt >65°C) z.B.: Umgang mit Lösungsmitteln aus Lacken, Farben und Klebstoffen  
Gegen gesundheitsschädliche Stäube, Rauch und Aerosole  
Bis zum 10-fachen des AGW (Allgemeiner Grenzwert) bei gesundheitsschädlichen Stäuben, Rauch und Aerosole

### FFA2P3 R D

Bis zum 30-fachen des AGW (Allgemeiner Grenzwert) bei organischen Gasen und Dämpfen (Konzentration <0,5 Vol.%, Siedepunkt >65°C) z.B.: Umgang mit Lösungsmitteln aus Lacken, Farben und Klebstoffen  
Gegen gesundheitsschädliche Stäube, Rauch und Aerosole  
Bis zum 30-fachen des AGW (Allgemeiner Grenzwert) bei gesundheitsschädlichen und krebserzeugenden Stäuben, Rauch und Aerosole

### FFA1B1E1P3 R D

Bis zum 30-fachen des AGW (Allgemeiner Grenzwert), Mehrbereichsfilter für folgende Stoffe: A1 für Lösungsmittel aus Lacken, Farben und Klebstoff. B1 für Chlor, Brom, Blausäure und Schwefelwasserstoff. E1 für Schwefeldioxid, Salzsäure und andere sauer reagierende Gase  
Bis zum 30-fachen des AGW (Allgemeiner Grenzwert) bei gesundheitsschädlichen und krebserzeugenden Stäuben, Rauch und Aerosole

### FFA1B1E1K1P3 R D

Bis zum 30-fachen des AGW (Allgemeiner Grenzwert), Mehrbereichsfilter für folgende Stoffe: A1 für Lösungsmittel aus Lacken, Farben und Klebstoff. B1 für Chlor, Brom, Blausäure und Schwefelwasserstoff. E1 für Schwefeldioxid, Salzsäure und andere sauer reagierende Gase. K1 für Ammoniak und dessen Derivate (Amine)  
Bis zum 30-fachen des AGW (Allgemeiner Grenzwert) bei gesundheitsschädlichen und krebserzeugenden Stäuben, Rauch und Aerosole



### Atemschutzmaske Serie 8000

- Wiederverwendbar
- Leicht austauschbare Teile
- Kombination von Gas- und Partikelfilter frei wählbar
- Thermoplastisch, hochflexibel, passgenau
- Größe M
- Geprüft und zugelassen nach EN140:1998, EN14387:2004 und EN143:2000

Bestell-Nr.	€/Stück
<b>83 001 20</b>	<b>23,03</b>

### Gasfilter A2

- Organische Gase und Dämpfe
- Siedepunkt > 65°C
- 30-fach bis Konzentration < 0,5 Vol.%
- Umgang mit Lösungsmitteln aus Lacken, Farben, Klebstoffen und organischen Stoffen
- VPE = 1 Paar

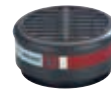

Bestell-Nr.	€/VPE
<b>83 001 22</b>	<b>12,89</b>

### Mehrbereichsfilter A1B1E1K1

- Organische Gase und Dämpfe
- Siedepunkt > 65°C
- 30-fach bis Konzentration < 0,1 Vol.%
- Umgang mit Chlor, Brom, Blausäure, Schwefeldioxid, Salzsäure und anderen sauer reagierenden Gasen, Ammoniak
- VPE = 1 Paar



Bestell-Nr.	€/VPE
<b>83 001 23</b>	<b>15,59</b>



### Partikelfilter P1 R D

- Ungiftige Stäube und Aerosole auf Wasser- und Ölbasis<sup>1</sup>
- Umgang mit Grobstäuben
- Vielfaches des Grenzwertes: 4
- VPE = 6 Paar

Bestell-Nr.	€/VPE
<b>83 001 24</b>	<b>8,36</b>



### Partikelfilter P2 R D

- Ungiftige und krebserzeugende Stäube, Rauch & Aerosole auf Wasser und Ölbasis<sup>2</sup>
- Umgang mit Weichholz, Glasfasern, Metall- oder Kunststoffbearbeitung (außer PVC), Ölnebel
- Vielfaches des Grenzwertes: 10
- VPE = 4 Paar

Bestell-Nr.	€/VPE
<b>83 001 25</b>	<b>15,94</b>



### Partikelfilter P3 R D

- Ungiftige und krebserzeugende Stäube, CRM Stoffe, Rauch und Aerosole auf Wasser- und Ölbasis<sup>3</sup>
- Umgang mit Schwermetallen, Hartholz, radioaktiven und biochemischen Stoffen sowie Ölnebel; Schweißarbeiten von Edelstahl
- Vielfaches des Grenzwertes: 30
- VPE = 4 Paar

Bestell-Nr.	€/VPE
<b>83 001 26</b>	<b>31,34</b>



### Halterung Typ 8095 für Partikelfilter, 2-teilig

- Zur Nutzung der Serie 8000 nur mit Partikelfilter (ohne Gasfilter)
- Lieferung ohne Partikelfilter
- VPE = 1 Paar

Bestell-Nr.	€/Paar
<b>83 004 85</b>	<b>6,69</b>



### Halterung Typ 8090 für Partikelfilter, 2-teilig

- Zur Nutzung in Kombination Gas + Partikelfilter
- Lieferung ohne Partikelfilter
- VPE = 1 Paar

Bestell-Nr.	€/Paar
<b>83 001 21</b>	<b>6,51</b>

P1: Nicht gegen krebserzeugende und radioaktive Stoffe, sowie luftgetragene biologische Arbeitsstoffe der Risikogruppen 2 und 3 + Enzyme

P2: Nicht gegen radioaktive Partikel, sowie luftgetragene biologische Arbeitsstoffe der Risikogruppe 3 und Enzyme

P3: Gegen radioaktive Partikel, sowie luftgetragene biologische Arbeitsstoffe der Risikogruppe 3 und Enzyme

R: Reusable [wiederverwendbar] - kann länger als eine Schicht verwendet werden und erfüllt den 120 mg „loading Test“ für feste und flüssige Aerosole

D: Diese Filter erfüllen die Anforderungen der zusätzlichen Dolomitstaubprüfung. Das bedeutet, weniger Atemwiderstand bei längerer Nutzungszeit



## Halbmaske, Serie 7000

- Aus weichem, hautverträglichem TPE-Material
- Mit EasyLock® Filtersystem
- Keine zusätzlichen Teile und Adapter notwendig
- Kombination von Gas + Partikelfilter frei wählbar
- Wiederverwendbar
- Größe M
- Geprüft und zugelassen nach EN 140:1998

Bestell-Nr.	€/Stück
83 839 39	20,60



## Vollmaske, Serie 9000

- Aus weichem, hautverträglichem TPE-Material
- Mit EasyLock® Filtersystem
- Keine zusätzlichen Teile und Adapter notwendig
- Kombination von Gas + Partikelfilter frei wählbar
- Wiederverwendbar
- Größe M
- Extrem leicht, nur 360 g
- Rahmenlose Panorama-Sichtscheibe
- Geprüft und zugelassen nach EN 136:1998 CL2

Bestell-Nr.	€/Stück
83 839 40	124,50



## Gasfilter EasyLock® für Serie 7000 und 9000

Schutzstufe	VPE	Bestell-Nr.	€/VPE
A2	8	83 839 44	53,83
A1/B1/E1/K1	10	83 839 45	80,11



83 839 41

## Partikelfilter EasyLock® für Serie 7000 und 9000

- Partikelfilter lassen sich mit der Gaskartusche oder direkt mit dem Maskenkörper verbinden
- Geprüft und zugelassen nach EN 143:2000+A1:2006

Schutzstufe	VPE	Bestell-Nr.	€/VPE
P1 R	20	83 839 41	31,76
P2 R	20	83 839 42	58,11
P3 R	12	83 839 43	60,13

### GASFILERTYPEN:

- **A:** - Farbe: Braun  
- Bei organischen Gasen und Dämpfen, Siedepunkt > 65°C
- **B:** - Farbe: Grau  
- Bei anorganischen Gasen und Dämpfen
- **E:** - Farbe: Gelb  
- Bei sauren Gasen (z.B. Schwefeldioxid, Salzsäure)
- **K:** - Farbe: Grün  
- Bei Ammoniak

- Gasfilter geprüft und zugelassen nach EN 14387:2004+A1:2008

### GASFILTERKLASSEN:

- **Höchstzulässige Konzentration Klasse 1:**  
- Halbmaske Serie 7000: 1000 ppm (0,1 Volumenprozent) bzw. 30 x GW\*  
- Vollmaske Serie 9000: 1000 ppm (0,1 Volumenprozent) bzw. 400 x GW\*
- **Höchstzulässige Konzentration Klasse 2:**  
- Halbmaske Serie 7000: 5000 ppm (0,1 Volumenprozent) bzw. 30 x GW\*  
- Vollmaske Serie 9000: 5000 ppm (0,1 Volumenprozent) bzw. 400 x GW\*

\*Grenzwert

### PARTIKELFILTERKLASSEN:

- **P1 R:**  
- Halbmaske Serie 7000 + Vollmaske Serie 9000: 4 x GW\*, nicht gegen krebserzeugende und radioaktive Stoffe, nicht gegen Mikroorganismen und Enzyme
- **P2 R:**  
- Halbmaske Serie 7000: 10 x GW\*, nicht gegen radioaktive Stoffe, Viren und Enzyme  
- Vollmaske Serie 9000: 15 x GW\*, nicht gegen radioaktive Stoffe, Viren und Enzyme
- **P3 R:**  
- Halbmaske Serie 7000: 30 x GW\*  
- Vollmaske Serie 9000: 400 x GW\*  
\*Grenzwert



## Atemschutzbox ABEK P3 R

- **Inhalt:**  
- 1 x Halbmaske Serie 7000, Größe M  
- 2 x Gasfilter EasyLock A1/B1/E1/K1  
- 2 x Partikelfilter P3R  
- 1 x Aufbewahrungsbox
- Aufbewahrungsbox beschriftbar mit Name/Benutzer und Verwendungsdatum

Bestell-Nr.	€/Stück
83 025 17	54,00



## Atemschutzbox A1 P2 R

- **Inhalt:**  
- 1 x Halbmaske Serie 7000, Größe M  
- 2 x Gasfilter EasyLock A1/B1/E1/K1  
- 2 x Partikelfilter P2R  
- 1 x Aufbewahrungsbox
- Aufbewahrungsbox beschriftbar mit Name/Benutzer und Verwendungsdatum

Bestell-Nr.	€/Stück
83 025 15	46,50



## Atemschutzbox A2 P3 R

- **Inhalt:**  
- 1 x Halbmaske Serie 7000, Größe M  
- 2 x Gasfilter EasyLock A2  
- 2 x Partikelfilter P3R  
- 1 x Aufbewahrungsbox
- Aufbewahrungsbox beschriftbar mit Name/Benutzer und Verwendungsdatum

Bestell-Nr.	€/Stück
83 025 16	52,61

## Zubehör zu Atemschutzmasken



### Aufbewahrungsbox für Halbmasken

- Material: Kunststoff
- Deckel luftdicht verschließbar
- Aufbewahrungsbox beschriftbar mit Name/Benutzer und Verwendungsdatum
- Maße (L x B x T) mm: 275 x 185 x 145

Bestell-Nr.	€/Stück
83 025 18	7,76



### Aufbewahrungsbox für Vollmasken

- Material: Kunststoff
- Deckel luftdicht verschließbar
- Aufbewahrungsbox beschriftbar mit Name/Benutzer und Verwendungsdatum
- Maße (L x B x T) mm: 275 x 185 x 291

Bestell-Nr.	€/Stück
83 025 19	12,14



### Schutzbrille Adapt 2K

- Mit Dichtlippe und dicht abschließender Scheibe
- Sehr gut zum Tragen mit Atemschutzmasken
- Kein beschlagen der Gläser
- Gläser:  
- Klarglas EN166: 2001 mit UV-Schutz EN170: 2022  
- Antibeschlag- und Anti-Kratzbeschichtung
- Bügel 2K-Material gummiert, flexibel, rutschfest
- Flexible Dichtlippe anstatt Nasensteg
- Gewicht: 0,21 g

Bestell-Nr.	€/Stück
83 027 96	16,36

## Gehörschutz



### Gehörschutzstöpsel Contours®

- Material: Schaumstoff PU
- Besonders taillierte, dem Gehörgang angepasste Form
- Dämmwert/SNR-Wert: 35 dB
- Prüfung: EN 352-2-2016
- Paarweise im Beutel verpackt.
- **VPE = 200 Paar**

Bestell-Nr.	€/VPE
<b>83 021 47</b>	<b>35,57</b>



83 001 28

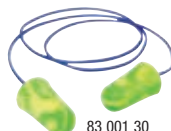

83 001 30

### Gehörschutzstöpsel, Pura-Fit

- Material: Schaumstoff PU
- Normale, Klassische Form
- Dämmwert/SNR-Wert: 36 dB
- Prüfung: EN 352-2-2016
- Paarweise im Beutel verpackt
- **VPE = 200 Paar**

Typ	Bestell-Nr.	€/VPE
Pura-Fit	<b>83 001 28</b>	<b>32,79</b>
Pura-Fit Cord	<b>83 001 30</b>	<b>73,40</b>



83 004 92



83 004 94

### Einweg Gehörschutzstöpsel, Spark Plugs

- Material: Schaumstoff PU
- Leicht taillierte, dem Gehörgang angepasste Form
- Dämmwert/SNR-Wert: 35 dB
- Prüfung: EN 352-2-2016
- Paarweise in Aufbewahrungsdose/Beutel verpackt
- **VPE = 100 Dosen**

Typ	Bestell-Nr.	€/VPE
Spark Plugs	<b>83 004 92</b>	<b>33,30</b>
Pocket-Pack	<b>83 004 94</b>	<b>48,27</b>

### Mehrweg Gehörschutzstöpsel, Rockets

- Abwaschbare Stöpsel aus weichem und widerstandsfähigem TPE (Thermoplastisches Elastomer)
- EN 352-2:2002
- Dämmwert/SNR-Wert: 30 dB
- Duo-Material erleichtert das Einsetzen und erhöht den Komfort
- **VPE = 50 Paar**



Typ	Bestell-Nr.	€/VPE
Rockets	<b>83 001 29</b>	<b>81,43</b>
RocketsCord	<b>83 001 31</b>	<b>95,16</b>

### Mehrweg Gehörschutzstöpsel, Rockets Full Detect

- Abwaschbare Stöpsel aus weichem und widerstandsfähigem TPE (Thermoplastisches Elastomer)
- EN 352-2:2002
- Dämmwert/SNR-Wert: 27 dB
- Sowohl Stöpsel als auch Kordel enthalten Metall und sind somit vollständig detektierbar
- Geeignet für Lebensmittelindustrie
- **VPE = 50 Paar**



Bestell-Nr.	€/VPE
<b>83 005 00</b>	<b>139,34</b>

### Mehrweg-Gehörschutzstöpsel, Twisters® Trio

- Abwaschbare Stöpsel aus weichem und widerstandsfähigem TPE (Thermoplastisches Elastomer)
- EN 352-2:2002
- Passend für Helme mit 30 mm Schlitz
- Dämmwert/SNR-Wert: 30 dB
- Geschwungener Stiel zur Feinjustierung der Position im Gehörgang
- In Aufbewahrungsdose
- **VPE = 50 Paar**



Bestell-Nr.	€/VPE
<b>83 025 23</b>	<b>95,16</b>



### Gehörschutzstöpsel-Spenderstation Sensor, Spark Plus

- Aus recyclebarem Material
- Entnahme der Stöpsel berührungslos, sensorgesteuert
- Batterie: 4 x AAA (Best.-Nr. 62 079 46), nicht im Lieferumfang
- Inkl. 500 Paar Gehörschutzstöpsel Spark Plus
- Dämmwert/SNR-Wert: 35dB
- Norm: EN352-2-2016
- Anatomisch vorgeformt
- Mit Wandhalter

Inhalt	Bestell-Nr.	€/Stück
500 Paar	<b>83 025 57</b>	<b>150,59</b>



83 004 99 83 025 56

### Wandhalterung zu Spenderstation

- Material: Kunststoff
- Inkl. Befestigungsmaterial (bei 83 004 99)

Typ	Bestell-Nr.	€/Stück
Anschraubbar	<b>83 004 99</b>	<b>6,51</b>
Magnetisch	<b>83 025 56</b>	<b>20,93</b>



### Gehörschutzstöpsel-Spenderstation Contours®

- Immer hygienisch sauber, da der Spendermechanismus mit ausgetauscht wird
- Besonders taillierte, dem Gehörgang angepasste Form
- PU-Schaumstöpsel, weich
- EN 352-2-2016
- Dämmwert/SNR-Wert: 35 dB
- Ohne Wandhalter

Inhalt	Bestell-Nr.	€/Stück
500 Paar	<b>83 021 48</b>	<b>86,06</b>



### Gehörschutzstöpsel-Spenderstation Pura-Fit

- Aus recyclebarem Material
- Immer hygienisch sauber, da der Spendermechanismus mit ausgetauscht wird
- Dämmwert/SNR-Wert: 36 dB
- Klassische Form
- Ohne Wandhalter
- EN 352-2:2002

Inhalt	Bestell-Nr.	€/Stück
250 Paar	<b>83 004 95</b>	<b>49,84</b>
500 Paar	<b>83 004 96</b>	<b>81,16</b>



### Gehörschutzstöpsel-Spenderstation, Spark Plugs

- Aus recyclebarem Material
- Immer hygienisch sauber, da der Spendermechanismus mit ausgetauscht wird
- Dämmwert/SNR-Wert: 35 dB
- Anatomisch vorgeformt
- Ohne Wandhalter
- EN 352-2:2002

Inhalt	Bestell-Nr.	€/Stück
250 Paar	<b>83 004 97</b>	<b>49,84</b>
500 Paar	<b>83 004 98</b>	<b>81,16</b>



### Gehörschutzstöpsel Contours® Nachfüllpack

- Material: Schaumstoff PU
- Besonders taillierte, dem Gehörgang angepasste Form
- Dämmwert/SNR-Wert: 35 dB
- EN 352-2-2016
- Nachfüllpack für Spenderstation Contours
- Lose im Nachfüllbeutel verpackt
- **VPE = 500 Paar**

Bestell-Nr.	€/VPE
<b>83 025 58</b>	<b>84,43</b>



### Gehörschutzstöpsel Pura Fit® Nachfüllpack

- Material: Schaumstoff PU
- Normale, Klassische Form
- Dämmwert/SNR-Wert: 36 dB
- EN 352-2-2016
- Nachfüllpack für Spenderstation Pura Fit
- Lose im Nachfüllbeutel verpackt
- **VPE = 500 Paar**

Bestell-Nr.	€/VPE
<b>83 025 59</b>	<b>78,99</b>



### Gehörschutzstöpsel Spark Plugs® Nachfüllpack

- Material: Schaumstoff PU
- Leicht taillierte, dem Gehörgang angepasste Form
- Dämmwert/SNR-Wert: 35 dB
- EN 352-2-2016
- Nachfüllpack für Spenderstation Spark Plugs
- Lose im Nachfüllbeutel verpackt
- **VPE = 500 Paar**

Bestell-Nr.	€/VPE
<b>83 025 60</b>	<b>78,43</b>



### Gehörschutzbügel Jazz-Band 2

- Dämmwert/SNR-Wert: 23 dB
- Das Duo-Material verringert den Übertragungsschall
- Pausenkordel mit Sicherheitsverschluss
- EN 352-2:2002

Bestell-Nr.	€/Stück	VPE	€/Stück VPE
<b>83 004 90</b>	<b>7,64</b>	<b>10</b>	<b>7,37</b>

## Gehörschutz

### Gehörschutzbügel WaveBand® 1K

- Dämmwert/SNR-Wert: 27 dB
- Bügel wird unter dem Kinn getragen, dadurch mehr Bewegungsfreiheit
- Auswechselbare Gehörschutzstöpsel
- EN 352-2:2016



Bestell-Nr. €/Stück  
83 027 97 4,33



### Ersatzstöpsel für Gehörschutzbügel Jazz Band 2 + WaveBand® 1K

- VPE = 50 Paar

Bestell-Nr. €/VPE  
80 832 06 55,56



### Gehörschutzkapsel Z2

- Schutz bei wechselnder Lärm-belastigung oder wenn ein sicheres Tragen von Gehörschutzstöpseln aus persönlichen Gründen nicht möglich ist
- Dämmwert / SNR Wert entspricht der Reduzierung des Geräuschpegels
- **Dämmwert/SNR-Wert: 28 dB**
- Griffmulden erleichtern das Auf- und Absetzen

Bestell-Nr. €/Stück  
83 004 88 20,67



### Gehörschutzkapsel M2

- Schutz bei wechselnder Lärm-belastigung oder wenn ein sicheres Tragen von Gehörschutzstöpseln aus persönlichen Gründen nicht möglich ist
- Dämmwert / SNR Wert entspricht der Reduzierung des Geräuschpegels
- **Dämmwert/SNR-Wert: 28 dB**
- Griffmulden erleichtern das Auf- und Absetzen
- Vielseitige Einstellmöglichkeit für optimalen Anpressdruck

Bestell-Nr. €/Stück  
83 004 87 26,60



### Gehörschutzkapsel M4

- Schutz bei wechselnder Lärm-belastigung oder wenn ein sicheres Tragen von Gehörschutzstöpseln aus persönlichen Gründen nicht möglich ist
- Dämmwert / SNR Wert entspricht der Reduzierung des Geräuschpegels
- **Dämmwert/SNR-Wert: 30 dB**
- Vielseitige Einstellmöglichkeiten für optimalen Anpressdruck
- Gepolsteter Metallbügel
- Hochglanzoberfläche reduziert das Anhaften von Schmutz

Bestell-Nr. €/Stück  
83 025 20 23,31



### Gehörschutzkapsel M6

- Schutz bei wechselnder Lärm-belastigung oder wenn ein sicheres Tragen von Gehörschutzstöpseln aus persönlichen Gründen nicht möglich ist
- Dämmwert/SNR Wert entspricht der Reduzierung des Geräuschpegels
- **Dämmwert/SNR-Wert: 35 dB**
- Vielseitige Einstellmöglichkeiten für optimalen Anpressdruck
- Gepolsteter Metallbügel
- Hochglanzoberfläche reduziert das Anhaften von Schmutz

Bestell-Nr. €/Stück  
83 025 21 31,64



### Helm-Gehörschutzkapsel MX7

- Schutz bei wechselnder Lärm-belastigung oder wenn ein sicheres Tragen von Gehörschutzstöpseln aus persönlichen Gründen nicht möglich ist
- Dämmwert / SNR Wert entspricht der Reduzierung des Geräuschpegels
- Passend für Helme mit 30 mm Schlitz
- **Dämmwert/SNR-Wert: 31 dB**
- Vielseitige Einstellmöglichkeiten für optimalen Anpressdruck
- Gepolsteter Metallbügel
- Hochglanzoberfläche reduziert das Anhaften von Schmutz

Bestell-Nr. €/Stück  
83 025 22 32,81

# IMMER DABEI



Laden im App Store

JETZT BEI Google Play

Die App mit:

SCAN-FUNKTION

BENUTZERVERWALTUNG

OFFLINE-VERFÜGBARKEIT

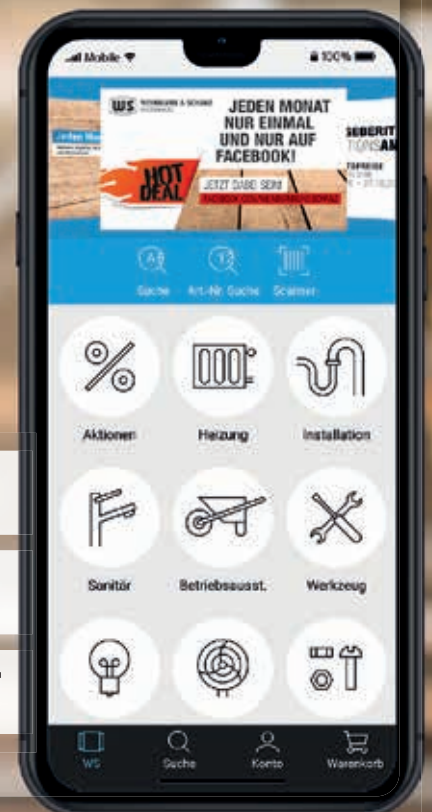



### Schutzbrille RUSH+ Small

- Speziell für schmale Gesichter
- Gläser:
  - Klarglas
  - Antibeschlag- und Anti-Kratzbeschichtung
- Bügel aus 2K-Material Kunststoff PC/TPR, flexibel, rutschfest
- Nasensteg verstellbar, rutschfest
- Gewicht: 26 g

Bestell-Nr.	€/Stück	VPE	€/Stück/VPE
83 025 91	11,29	3	10,94



### Schutzbrille RUSH+

- Gläser:
  - Rauchglas
  - Geringe Lichtdurchlässigkeit, hoher Kontrast
  - Filtert 76% des blauen Lichts
  - Doppelte Antibeschlag-Beschichtung
  - Anti-Kratzbeschichtung
- Bügel aus 2K-Material Kunststoff PC/TPR, flexibel, rutschfest
- Nasensteg verstellbar, rutschfest
- Gewicht: 26 g

Bestell-Nr.	€/Stück	VPE	€/Stück/VPE
83 025 90	12,54	3	12,16



### Schutzbrille RUSH+ mit Kopfband

- Gläser:
  - Klarglas
  - Antibeschlag- und Anti-Kratzbeschichtung
- Bügel aus 2K-Material Kunststoff PC/TPR, flexibel, rutschfest
- Nasensteg verstellbar, rutschfest
- Mit verstellbarem Kopfband
- Integrierte Schaumstoffpolsterung
- Gewicht: 48 g

Bestell-Nr.	€/Stück	VPE	€/Stück/VPE
83 025 92	21,07	3	20,43



### Schutzbrille NESS+ K

- Gläser:
  - Klarglas mit Panoramablickfeld
  - Antibeschlag- und Anti-Kratzbeschichtung
- Bügel aus 2K-Material Kunststoff PC/TPR, flexibel, rutschfest
- Nasensteg rutschfest
- Gewicht: 28 g

Bestell-Nr.	€/Stück	VPE	€/Stück/VPE
83 025 93	11,29	3	10,94



### Schutzbrille NESS+

- Für den Außenbereich
- Gläser:
  - Rauchglas mit Panoramablickfeld
  - Geringe Lichtdurchlässigkeit, hoher Kontrast
  - Filtert 76% des blauen Lichts
  - Doppelte Antibeschlag-Beschichtung
  - Anti-Kratzbeschichtung
- Bügel aus 2K-Material Kunststoff PC/TPR, flexibel, rutschfest
- Gewicht: 28 g

Bestell-Nr.	€/Stück	VPE	€/Stück/VPE
83 025 94	12,54	3	12,16



### Schutzbrille NESS+ mit Kopfband

- Gläser:
  - Klarglas mit Panoramablickfeld
  - Antibeschlag- und Anti-Kratzbeschichtung
- Bügel aus 2K-Material Kunststoff PC/TPR, flexibel, rutschfest
- Nasensteg rutschfest
- Kopfband verstellbar und abnehmbar
- Integrierte Schaumstoffpolsterung
- Gewicht: 50g

Bestell-Nr.	€/Stück	VPE	€/Stück/VPE
83 025 95	20,19	3	19,56



### Schutzbrille MERCURO UV CSP

- Geeignet für extrem kalte oder heiße Temperaturen
- Zulassung für permanentes Tragen
- Gläser:
  - Getönt CSP, für sämtliche Aktivitäten, bei denen sich starkes und schwaches Licht abwechseln
  - Filtert 99,9% der UVA/UVB Strahlen
  - Doppelte Antibeschlag-Beschichtung
  - Anti-Kratzbeschichtung
- Bügel aus 2K-Material Kunststoff PC/TPR, flexibel, rutschfest
- Nasensteg rutschfest
- Gewicht: 32 g

Bestell-Nr.	€/Stück	VPE	€/Stück/VPE
83 025 96	14,37	3	13,90



### Schutzbrille MERCURO UV

- Zulassung für permanentes Tragen
- Gläser:
  - Rauchglas
  - Filtert 99,9% der UVA/UVB Strahlen
  - Doppelte Antibeschlag-Beschichtung
  - Anti-Kratzbeschichtung
- Bügel aus 2K-Material Kunststoff PC/TPR, flexibel, rutschfest
- Mit rutschfestem Nasensteg
- Gewicht: 21 g

Bestell-Nr.	€/Stück	VPE	€/Stück/VPE
83 025 97	14,37	3	13,90



### Schutzbrille SILIUM+

- Sehr leicht, für langes Tragen
- Gläser:
  - Klarglas mit Panoramablickfeld
  - Antibeschlag- und Anti-Kratzbeschichtung
- Bügel aus 2K-Material Kunststoff PC/TPR, flexibel, rutschfest
- Nasensteg verstellbar, rutschfest
- Gewicht: 21 g
- Lieferumfang:
  - Microfaser-Etui

Bestell-Nr.	€/Stück	VPE	€/Stück/VPE
83 025 98	13,60	3	13,16



### Schutzbrille SILIUM+ CSP

- Für sämtliche Aktivitäten, bei denen sich starkes und schwaches Licht abwechseln
- Sehr leicht, für langes Tragen
- Gläser:
  - getönt CSP mit Panoramablickfeld
  - Antibeschlag- und Anti-Kratzbeschichtung
- Bügel aus 2K-Material Kunststoff PC/TPR, flexibel, rutschfest
- Nasensteg verstellbar, rutschfest
- Gewicht: 21 g
- Lieferumfang:
  - Microfaser-Etui

Bestell-Nr.	€/Stück	VPE	€/Stück/VPE
83 025 99	14,74	3	14,26



### Schutzbrille COBRA

- Gläser:
  - Klarglas mit Panoramablickfeld ohne Rahmen
  - Antibeschlag- und Anti-Kratzbeschichtung
- Neigbar durch verstellbare Bügel
- Bügel aus 2K-Material Kunststoff PC/TPR, flexibel, rutschfest
- Nasensteg rutschfest
- Gewicht: 25 g
- Lieferumfang:
  - Kopfband Schaumstoff zum Aufdrücken auf Bügel

Bestell-Nr.	€/Stück	VPE	€/Stück/VPE
83 026 00	11,69	3	11,29



### Schutzbrille COBRA Contrast

- Gläser:
  - Glas mit Panoramablickfeld ohne Rahmen
  - Getönt CONTRAST, filtert 30% des blauen Lichts
  - Filtert 99,9% der UVA/UVB Strahlen
  - Antibeschlag- und Anti-Kratzbeschichtung
- Neigbar durch verstellbare Bügel
- Bügel aus 2K-Material Kunststoff PC/TPR, flexibel, rutschfest
- Nasensteg rutschfest
- Gewicht: 25 g
- Lieferumfang:
  - Kopfband Schaumstoff zum aufdrücken auf Bügel

Bestell-Nr.	€/Stück	VPE	€/Stück/VPE
83 026 01	12,86	3	12,43



### Schutzbrille TRYON

- Gläser:
  - Klarglas
  - Antibeschlag- und Anti-Kratzbeschichtung
- Bügel aus 2K-Material Kunststoff Flex 160, sehr flexibel, reduziert Druckstellen
- Nasensteg verstellbar, rutschfest
- Gewicht: 26 g

Bestell-Nr.	€/Stück	VPE	€/Stück/VPE
83 026 02	13,24	3	12,80



### Überbrille TRYON OTG

- Gläser:
  - Klarglas
  - Antibeschlag- und Anti-Kratzbeschichtung
- Bügel aus 2K-Material Kunststoff Flex 160, sehr flexibel, reduziert Druckstellen
- Nasensteg verstellbar, rutschfest
- Gewicht: 26 g

Bestell-Nr.	€/Stück	VPE	€/Stück/VPE
83 026 03	16,80	3	16,24



### Schutzbrille BL30

- Gläser:
  - Klarglas
  - Antibeschlag- und Anti-Kratzbeschichtung
- Bügel aus Kunststoff, PC
- Gewicht: 24 g

Bestell-Nr.	€/Stück	VPE	€/Stück/VPE
83 026 11	5,47	3	5,33



### Überbrille SQUALE

- Gläser:
  - Klarglas
- Bügel aus Kunststoff, längenverstellbar, mit Seitenschutz und Belüftung
- Gewicht: 43 g
- Lieferumfang:
  - Halteband

Bestell-Nr.	€/Stück	VPE	€/Stück/VPE
83 026 04	9,91	3	9,64



## Schutzbrille TRACKER mit Kopfband

- Gläser:
  - Klarglas
  - Antibeschlag- und Anti-Kratzbeschichtung
  - Hohe Stoßfestigkeit (Typ B: 120 m/s)
- Schaumstoffrand mit indirekter Belüftung
- Bügel aus 2K-Material Kunststoff PC/TPR, flexibel, rutschfest
- Mit verstellbarem und abnehmbarem Kopfband
- Gewicht: 52 g
- **Lieferumfang:**
  - Microfaser-Etui

Bestell-Nr.	€/Stück	VPE	€/Stück/VPE
83 026 05	15,54	3	14,99



## Schutzbrille ULTIM8 mit Kopfband

- Gläser:
  - Klarglas
  - Antibeschlag- und Anti-Kratzbeschichtung
  - **Maximaler Schutz für extreme Arbeitsumfelder (kalt, heiß, staubig, feucht, ölig etc.)**
  - **Hohe Stoßfestigkeit (Typ B: 120 m/s)**
- TPR Schaumstoffrand, luftdicht
- Mit abnehmbarem Kopfband und Bügel
- Gewicht: 64 g
- **Lieferumfang:**
  - Bügel und Kopfband, abnehmbar

Bestell-Nr.	€/Stück	VPE	€/Stück/VPE
83 026 06	29,20	3	28,31



## Schutzbrille PILOT mit Kopfband

- Auch als Überbrille verwendbar
- Gläser:
  - Klarglas mit Panoramablickfeld
  - Antibeschlag- und Anti-Kratzbeschichtung, belüftet
  - **Schutz auch für Arbeiten mit Schmelzmetall und heißen Feststoffen**
  - Hohe Stoßfestigkeit (Typ B: 120 m/s)
- Mit luftdichten Gummiring
- Kopfband verstellbar
- Gewicht: 89 g

Bestell-Nr.	€/Stück	VPE	€/Stück/VPE
83 026 10	18,44	3	17,79



## Schutzbrille SUPERBLAST mit Kopfband

- Tragen einer Atemschutzhalbmaste möglich
- Auch als Überbrille verwendbar
- Mit Schutzvisier (Best-Nr. 83 026 09) erweiterbar zum Vollvisierschutz
- Gläser:
  - Klarglas
  - Antibeschlag- und Anti-Kratzbeschichtung
- TPR Schaumstoffrand, luftdicht
- Mit verstellbarem Kopfband
- Rinne zum Flüssigkeitstransport
- Gewicht: 111 g

Bestell-Nr.	€/Stück	VPE	€/Stück/VPE
83 026 08	21,26	3	20,61



## Schutzvisier SUPERBLAST

- Für Schutzbrille SUPERBLAST
- Zur Verwendung als Voll-Gesichtsschutz
- Material: Polycarbonat PC
- Verstellbar

Bestell-Nr.	€/Stück	VPE	€/Stück/VPE
83 026 09	10,11	3	9,80



## Kopfband

- Für Schutzbrille RUSH+, NESS, TRYON, MERCURO
- Verstellbar
- Material: Nylon, Polyester

Bestell-Nr.	€/Stück
83 026 07	4,83



## Gesichtsschutzschirm SPHERE

- Für alle Arbeiten in abrasiver Arbeitsumgebung geeignet
- Schützt vor Lichtbögen und Kurzschlüssen
- Gläser:
  - Klarglas mit Panoramablickfeld, hochklappbar
- Kopfband und Kopfhalterung in Höhe und Tiefe verstellbar, mit Schweißband
- Maße: 205 x 394 mm
- Gewicht: 355 g

Bestell-Nr.	€/Stück
83 026 14	26,67



## Schweißschutzhelm FLASH

- Schutz: UV / IR DIN 15
- Klassifikation: 1/1/1/2
- Hellstufe: 4
- Dunkelstufe 4/5-8 und 9-13
- Verschlusszeit: 0,001 sec
- Sichtfeld XXL: 98 x 87 mm
- Öffnungszeit: automatisch
- Energie: Solar
- Keine Schalter an der Außenseite, alle Einstellungen in der Innenseite des Helmes
- Einstellung der Umschaltreaktionszeit/ Umschaltempfindlichkeit
- Einsatzbereiche: MIG/MAG, TIG, Plasma, ummantelnde Elektroden, Schleifarbeiten
- Automatische Blockierung des Sichtfensters für klare Sicht bei Schleifarbeiten
- Keine Schalter an der Außenseite. Alle Einstellungen in der Innenseite des Helmes
- Warnanzeige bei niedriger Batteriespannung
- Kopfband: einstellbar
- Normen: EN175, EN380
- Gewicht: 562 g

Bestell-Nr.	€/Stück
83 026 12	194,21

### • Lieferumfang:

- 1 x Ersatzscheibe Innen
- 1 x Ersatzscheibe Außen
- 1 x Batterie CR2450
- 1 x Schutztasche Nylon



## Schweißschutzhelm FUSION

- Schutz: UV / IR DIN 15
- Klassifikation: 1/1/1/2
- Hellstufe: 4
- Dunkelstufe 4/5-8 und 9-13
- Verschlusszeit: 0,001 sec
- Sichtfeld: 100 x 53 mm
- Öffnungszeit: automatisch
- Energie: Solar
- Einstellung der Umschaltreaktionszeit/ Umschaltempfindlichkeit
- Einsatzbereiche: MIG/MAG, TIG, Plasma, ummantelnde Elektroden, Schleifarbeiten
- Automatische Blockierung des Sichtfensters für klare Sicht bei Schleifarbeiten
- Kopfband: einstellbar
- Warnanzeige bei niedriger Batteriespannung
- Normen: EN175, EN380
- Gewicht: 525 g

Bestell-Nr.	€/Stück
83 026 13	156,43

### • Lieferumfang:

- 1 x Ersatzscheibe Innen
- 1 x Ersatzscheibe Außen
- 1 x Batterie CR2450
- 1 x Schutztasche Nylon



## Ersatzscheibe für Innen 105 x 92 mm

- Passend für Schweiß-Schutzhelm Flash
- Norm: EN 166
- **VPE = 10 Stück**

Bestell-Nr.	€/VPE
80 230 70	14,20

## Ersatzscheibe für Außen 118 x 136 mm

- Passend für Schweiß-Schutzhelm Flash
- Norm: EN 166
- **VPE = 10 Stück**

Bestell-Nr.	€/VPE
80 230 71	22,70

## Ersatzscheibe für Innen 105 x 50 mm

- Passend für Schweiß-Schutzhelm Fusion
- Norm: EN 166
- **VPE = 10 Stück**

Bestell-Nr.	€/VPE
80 230 72	8,80

## Ersatzscheibe für Außen 115 x 104 mm

- Passend für Schweiß-Schutzhelm Fusion
- Norm: EN 166
- **VPE = 10 Stück**

Bestell-Nr.	€/VPE
80 230 73	15,40



## Ersatzschweißband

- Passend für Schweiß-Schutzhelm Flash und Fusion
- **VPE = 3 Stück**

Bestell-Nr.	€/VPE
80 230 74	12,26





**Sicherheits-Set 41011**

Bestehend aus:

- **Auffanggurt MAS 30**
  - Verstellbare Beingurte
  - Verstellbare Schulter und Sitzgurte
  - Belastbar bis 136 kg
  - Größe 48-56:
    - Körpergröße: 150-190 cm
    - Bauchumfang: 75-120 cm
    - Oberschenkelumfang: 50-75 cm
  - DIN EN 361
  - Auffangöse hinten und vorne
  - Höhenverstellung der vorderen Auffangöse

- **Mitlaufendes Auffanggerät MAS SK12**
  - Seillänge: 10 m
  - Zugfestigkeit im System: 15 kN
  - DIN EN 353-2
  - Belastbar bis 100kg
- **Stahlblechkoffer**
  - Maße (L x B x H): 400 x 280 x 190 mm

Bestell-Nr.	€/Set
83 841 47	249,29



**Sicherheits-Set 41100**

- Speziell zur Sicherung einer Person in mobilen Arbeitskörben (Hubarbeitsbühnen)

Bestehend aus:

- **Auffanggurt MAS 33 Quick**
  - Verstellbare Beingurte mit Quick Verschluss
  - Verstellbare Schulter und Sitzgurte
  - Belastbar bis 136 kg
  - Größe 48-56:
    - Körpergröße: 150-190 cm
    - Bauchumfang: 75 -120 cm
    - Oberschenkelumfang: 50-75 cm
  - DIN EN 361
  - Auffangöse hinten und vorne
  - Höhenverstellung der Auffangöse vorne
  - Belastbar bis 136 kg

- **Höhensicherungsgerät ACB**
  - Für den horizontalen und vertikalen Einsatz zugelassen
  - Mit Drehwirbelaufhängung, verhindert das Verdrehen des Seils
  - Belastbar bis 136 kg
  - DIN EN 360
  - Gehäuse Aluminium
  - Bandlänge: 1,8 m
  - Zugfestigkeit im System: 3 kN
  - DIN EN 360
  - Belastbar bis 136 kg
- Karabinerhaken
- Gerätebeutel

Bestell-Nr.	€/Set
83 841 53	327,97



**Auffanggurt MAS 30**

- Verstellbare Beingurte
- Verstellbare Schulter und Sitzgurte
- DIN EN 361 + 1497
- Auffangöse hinten und vorne
- Höhenverstellung der vorderen Auffangöse
- Belastbar bis 136 kg

Größe	Körpergröße [cm]	Bauchumfang [cm]	Oberschenkelumfang [cm]	Bestell-Nr.	€/Stück
48-56	150-190	75-120	50-75	83 841 48	75,33



**Sicherheits-Set 41001**

Bestehend aus:

- **Auffanggurt MAS 90**
  - Verstellbare Beingurte
  - Verstellbare Schulter und Sitzgurte
  - Brustgurt
  - Bauchgurt mit Durchsteckrahmen
  - Rückenteil 85 mm
  - Seitliche Halteösen
  - Belastbar bis 136 kg
  - Größe 48-56:
    - Körpergröße: 150-190 cm
    - Bauchumfang: 75-120 cm
    - Oberschenkelumfang: 50-75 cm
  - DIN EN 361
  - Auffangöse hinten
  - Belastbar bis 136 kg

- **Mitlaufendes Auffanggerät MAS SK12**
  - Seillänge: 10 m
  - Zugfestigkeit im System: 15 kN
  - DIN EN 361 und 358
  - Belastbar bis 100 kg
- **Anschlag-Verbindungsmitel**
  - Länge: 2 m
  - Gurtband: 27 mm
  - DIN EN 354
  - Zugfestigkeit im System: 25 kN
- **Stahlblechkoffer**
  - Maße (L x B x H): 400 x 280 x 190 mm

Bestell-Nr.	€/Set
83 841 42	267,14



**Auffanggurt MAS 70**

- Verstellbare Beingurte
- Sitzgurt
- DIN EN 361 + EN 358
- Ergonomisch geformtes, textiles Rückenteil 170 mm
- Schulter- und Beinpolster für erhöhten Tragekomfort
- Bauch- und Beingurte mit Quickverschluss
- Seitliche Halteösen
- Belastbar bis 136 kg
- Mit zusätzlicher Steigschutzöse auf dem Bauchgurt für ortsfeste Steigsysteme
- Zur Verwendung der Steigschutzöse die jeweilige Gebrauchsanweisung des Leiterherstellers beachten!

Größe	Körpergröße [cm]	Bauchumfang [cm]	Oberschenkelumfang [cm]	Bestell-Nr.	€/Stück
48-56	150-190	75-120	50-75	83 025 64	196,87



**Auffanggurt MAS 80**

- Verstellbare Beingurte
- Verstellbare Schulter und Sitzgurte
- DIN EN 361 + 358
- Auffangöse hinten
- Seitliche Halteösen
- Brustgurt
- Bauchgurt
- Belastbar bis 136 kg

Größe	Körpergröße [cm]	Bauchumfang [cm]	Oberschenkelumfang [cm]	Bestell-Nr.	€/Stück
48-56	150-190	75-120	50-75	83 841 43	68,94



**Auffanggurt MAS 10**

- Verstellbare Beingurte
- Verstellbare Schulter und Sitzgurte
- DIN EN 361
- Auffangöse hinten
- Brustgurt
- Belastbar bis 136 kg

Größe	Körpergröße [cm]	Bauchumfang [cm]	Oberschenkelumfang [cm]	Bestell-Nr.	€/Stück
48-56	150-190	75-120	50-75	83 841 55	54,16





### Warnweste mit Auffanggurt MAS 40

- Auffanggurt in Warnweste integriert
- Verstellbare Beingurte
- Sitzgurt
- Je 1 Auffangöse vorne und hinten, verstellbar 0,5 m
- Belastbar bis 136 kg
- Warnweste: DIN EN471
- Gurt: DIN EN361 (hochsichtbare Warnkleidung) Var.B3 EN354

Größe	Körpergröße [cm]	Bauchumfang [cm]	Oberschenkelumfang [cm]	Bestell-Nr.	€/Stück
44-54	120-165	60-110	30-60	<b>83 025 61</b>	<b>233,11</b>
56-62	150-190	75-120	50-70	<b>83 025 62</b>	<b>239,03</b>
64-70	180-210	110-150	70-90	<b>83 025 63</b>	<b>250,71</b>



### Rucksack für Rettungsgerät

- Material: Nylon
- Mit Schultergurt und Tragegriff
- Maße (Ø x H) mm: 270 x 650

Bestell-Nr.	€/Stück
<b>83 025 81</b>	<b>47,43</b>



### Stahlblechkoffer

- Maße (L x B x H): 400 x 280 x 190 mm

Bestell-Nr.	€/Stück
<b>83 841 46</b>	<b>52,76</b>



83 025 65



MAS 51



MAS 65

### Bandfalldämpfer-Verbindungsmittel BFD 5

- Geeignet zur Anwendung bei vertikaler und horizontaler Benutzung bei einer Kantenbeanspruchung mit Radius R = 0,5 mm. Eine Beanspruchung durch scharfe Kanten unbedingt vermeiden!
- Kernmantelseil ø: 12 mm
- Erforderlicher Freiraum unterhalb der Kante bei Gesamtgewicht bis 100 kg: 5,25 m
- Belastbar bis 100 kg
- DIN EN 354 + EN 355
- Mit 2 Einhängehaken MAS

Länge [m]	Ausführung Haken	Bestell-Nr.	€/Stück
1,5	2 x MAS 51	<b>83 025 65</b>	<b>63,26</b>
2,0	2 x MAS 51	<b>83 025 66</b>	<b>64,21</b>
1,5	je 1 x MAS 51/MAS 65	<b>83 025 67</b>	<b>96,81</b>
2,0	je 1 x MAS 51/MAS 65	<b>83 025 68</b>	<b>97,79</b>



MAS 51



MAS 65

### Bandfalldämpfer-Verbindungsmittel BFD Twin

- Geeignet zur Anwendung bei vertikaler und horizontaler Benutzung bei einer Kantenbeanspruchung mit Radius R = 0,5 mm. Eine Beanspruchung durch scharfe Kanten unbedingt vermeiden!
- Kernmantelseil ø: 12 mm
- Erforderlicher Freiraum unterhalb der Kante bei Gesamtgewicht bis 100 kg: 5,25 m
- Belastbar bis 100 kg
- DIN EN 354 + EN 355
- Mit 3 Einhängehaken MAS zur wechselseitigen Benutzung

Länge [m]	Ausführung Haken	Bestell-Nr.	€/Stück
1,5	1 x MAS 51, 2 x MAS 65	<b>83 025 69</b>	<b>148,96</b>
2,0	1 x MAS 51, 2 x MAS 65	<b>83 025 70</b>	<b>151,37</b>



### Auffanggerät MAS SK 12

- Mitlaufendes Auffanggerät mit beweglicher Führung
- Anwendung im Steigbereich, damit der Anwender beide Arme frei hat um z.B. Material zu transportieren
- Mit Scheuerschutzschlauch und Karabinerhaken
- Kernmantelseil ø: 12 mm
- Zugfestigkeit im System: 15 kN
- DIN EN 353-2

Länge [m]	Bestell-Nr.	€/Stück
10	<b>83 841 49</b>	<b>114,91</b>
15	<b>83 841 44</b>	<b>124,94</b>



### Verbindungsmittel MASI MA4

- Zur Arbeitsplatz-Positionierung beim Arbeiten an Gerüsten, Masten und Bäumen
- Verstellung über Seilklemmen, mit einer Hand zu bedienen
- Mit Scheuerschutzschlauch und Karabinerhaken
- Kernmantelseil ø: 16 mm
- Zugfestigkeit im System: 40 kN
- DIN EN 358 + 795 Typ B

Bestell-Nr.	€/Stück
<b>83 841 45</b>	<b>114,69</b>



### Türtraverse

- Zur Arbeitsplatzsicherung als Anschlagpunkt
- Material: Stahl verzinkt
- Maximale Lichte Weite der Türöffnung:
  - 1 Person: 1100 mm
  - 2 Personen: 900 mm
- DIN EN 795 Typ B
- Gewicht: 10,5 kg

Bestell-Nr.	€/Stück
<b>83 841 50</b>	<b>337,03</b>

Länge Seilzug [m]	Info	Bestell-Nr.	€/Stück
12		<b>83 025 79</b>	<b>2.534,03</b>
18		<b>83 025 80</b>	<b>2.696,19</b>



### Bewegliche Führung BEFÜ 16

- Mitlaufendes Auffanggerät
- Kernmantelseil ø: 16 mm
- Belastbar bis 100 kg
- DIN EN 353-2
- Mit 1 Einhängehaken MAS 65 und Schlaufe

Länge [mm]	Bestell-Nr.	€/Stück
10	<b>83 025 71</b>	<b>84,99</b>
15	<b>83 025 72</b>	<b>99,23</b>



### Karabinerhaken BS

- Aus blankem Stahl
- Verschluss: Twistlock
- Öffnungsweite (mm): 25
- Belastbarkeit (kN): 35
- Maße (L x B) mm: 124 x 79
- ø (mm): 11

Bestell-Nr.	€/Stück
<b>83 841 51</b>	<b>19,56</b>



### Höhensicherungsgerät HSG

- Auffanggerät mit selbsttätiger Blockierfunktion und automatischer Spann- und Einziehvorrichtung für das Verbindungsmittel
- Stahlseilverzinkt, läuft automatisch aus dem Gehäuse heraus und beim Abstieg wieder herein. Durch den kurzen Bremsweg wird keine zusätzliche Falldämpfung benötigt
- Für den horizontalen und vertikalen Einsatz zugelassen
- Mit Drehwirbelaufhängung, verhindert das Verdrehen des Seils
- Belastbar bis 136 kg
- DIN EN 360

Länge [m]	Maße (L x B x T) [mm]	Gewicht [kg]	Bestell-Nr.	€/Stück
3	390 x 104 x 78	1,9	<b>83 025 73</b>	<b>267,26</b>
4,5	400 x 130 x 77	2,1	<b>83 025 74</b>	<b>300,86</b>
6	420 x 146 x 80	2,7	<b>83 025 75</b>	<b>391,11</b>
9	460 x 168 x 88	3,2	<b>83 841 54</b>	<b>515,77</b>
12	500 x 195 x 95	4,9	<b>83 025 76</b>	<b>603,94</b>
18	540 x 220 x 97	6,3	<b>83 025 77</b>	<b>700,89</b>
24	570 x 250 x 95	7,3	<b>83 025 78</b>	<b>944,91</b>

BRANDKLASSENEINTEILUNG NACH DIN EN2



**BRÄNDE VON FESTEN STOFFEN, DIE NORMALERWEISE UNTER GLUTBILDUNG VERBRENKEN,**  
z.B. Autoreifen, Heu, Holz, Kohle, Papier, Stroh, Textilien



**BRÄNDE VON FLÜSSIGEN ODER FLÜSSIG WERDENDEN STOFFEN,**  
z.B. Äther, Alkohol, Benzin, Benzol, Fette, Harz, Kunststoffe, Lacke, Öle, Paraffin, Stearin, Teer, Wachs



**BRÄNDE VON GASEN,**  
z.B. Acetylen, Butan, Erdgas, Methan, Propan, Stadtgas, Wasserstoff



**BRÄNDE VON METALLEN,**  
z.B. Aluminium, Kalium und deren Legierungen, Lithium, Magnesium, Natrium



**BRÄNDE VON SPEISEÖLEN UND SPEISEFETTEN**  
(siehe DIN V 14406-5)

INFO

Feuerlöscher müssen nach dem Brandeinsatz oder nach unbeabsichtigter Betätigung auf jden Fall nach spätestens zwei Jahren z.B. durch einen autorisierten Kundendienst instand gehalten und wieder einsatzbereit gemacht werden. Bei gewerblicher Nutzung ist die regelmäßige Instandhaltung nach spätestens zwei Jahren - auch bei Nichtverwendung - nach DIN 14406, Teil 4 vorgeschrieben.



**Pulverlöscher PD 6 GA**

- Geeignet für nahezu alle Brandarten, auch an elektrischen Anlagen bis 1000V
- Dauerdruckfeuerlöscher, wiederbefüllbar
- Löschmittel/Treibmittel: ABC-Pulver / Stickstoff
- **Brandklasse: ABC**
- DIN EN3
- Handhebelbetätigung, mit Schlauchleitung
- Spritzweite: 7 m
- Funktionsbereich: -30°C bis +60°C
- Mit Manometer und Wandhalter

Löschmittelmenge [kg]	Funktionsdauer [sek]	Maße B x T x H [mm]	Gewicht [kg]	Bestell-Nr.	€/Stück
6	30	590 x 265 x 205	17,3	<b>33 018 05</b>	<b>63,96</b>



**Pulverlöscher P Pro**

- Geeignet für nahezu alle Brandarten
- Aufladefeuerslöcher, wiederbefüllbar
- Löschmittel/Treibmittel: ABC-Pulver
- **Brandklasse: ABC**
- DIN EN3
- Schlagknopfbetätigung, mit dreh- und abstellbarer Löschpistole
- Spritzweite: 6 m
- Funktionsbereich: -30°C bis +60°C
- Farbcode signalisiert Löschmittelinhalt

Löschmittelmenge [kg]	Funktionsdauer [sek]	Maße B x T x H [mm]	Gewicht [kg]	Bestell-Nr.	€/Stück
6	22	510 x 300 x 165	9,8	<b>33 008 78</b>	<b>98,93</b>
12	26	610 x 290 x 205	18,7	<b>33 008 79</b>	<b>131,43</b>



**Pulverlöscher F2G**

- Geeignet für PKW, Werkstatt, Küche, für nahezu alle Brandarten
- Dauerdrucklöscher, wiederbefüllbar
- Löschmittel/Treibmittel: ABC-Pulver / CO2
- **Brandklasse: ABC**
- DIN EN3
- Einhand-Hanhebelbetätigung
- Spritzweite: 4 m
- Funktionsbereich: -30°C bis +60°C
- Mit KFZ-Halter und Halteriemern

Löschmittelmenge [kg]	Funktionsdauer [sek]	Maße B x T x H [mm]	Gewicht [kg]	Bestell-Nr.	€/Stück
2	15	332 x 115 x 145	1,6	<b>33 018 13</b>	<b>45,31</b>



**Schaumlöscher SB Pro**

- Geeignet für nahezu alle Brandarten, auch an elektrischen Anlagen bis 1000V, speziell für B-Brände z.B. Flüssigkeitsbrände
- Aufladefeuerslöcher, wiederbefüllbar
- Löschmittel/Treibmittel: ImprexFF EcoB / CO2, FLUORFREI
- **Brandklasse: AB**
- DIN EN3
- Schlagknopfbetätigung, mit dreh- und abstellbarer Löschpistole mit Schaumrohr
- Spritzweite: 4,5 m
- Funktionsbereich: +5°C bis +60°C

Löschmittelmenge [kg]	Funktionsdauer [sek]	Maße B x T x H [mm]	Gewicht [kg]	Bestell-Nr.	€/Stück
6	70	550 x 280 x 165	10,1	<b>33 008 72</b>	<b>157,86</b>
9	90	585 x 280 x 205	15,3	<b>33 008 73</b>	<b>208,19</b>



**Schaumlöscher SK Pro**

- Geeignet für nahezu alle Brandarten, speziell für B-Brände z.B. Flüssigkeitsbrände
- Aufladefeuerslöcher, wiederbefüllbar
- Löschmittel/Treibmittel: Wasser + Schaumkonzentrat/ CO2
- **Brandklasse: AB**
- DIN EN3
- Schlagknopfbetätigung, mit dreh- und abstellbarer Löschpistole mit Schaumrohr
- Spezial-Sprühnebeldüse mit hoher Flächenabdeckung
- Extrem Wartungsfreundlich, vormontierte Schaumkartusche getrennt vom Wasser
- Funktionsbereich: +5°C bis +60°C
- Spritzweite: 5 m
- Funktionsbereich: +5°C bis +60°C
- Farbcode signalisiert Löschmittelinhalt

Löschmittelmenge [kg]	Funktionsdauer [sek]	Maße B x T x H [mm]	Gewicht [kg]	Bestell-Nr.	€/Stück
5,88 + 0,12	30	550 x 280 x 165	10,1	<b>33 018 07</b>	<b>146,84</b>
8,82 + 0,18	51	585 x 280 x 205	15,3	<b>33 018 08</b>	<b>156,40</b>



**Schaumlöscher SF Easy Frostsicher**

- Geeignet für nahezu alle Brandarten, auch an elektrischen Anlagen bis 1000V, speziell für B-Brände z.B. Flüssigkeitsbrände
- Aufladefeuerslöcher, wiederbefüllbar
- Löschmittel/Treibmittel: Schaum frostsicher / CO2
- **Brandklasse: ABC**
- DIN EN3
- Handhebelbetätigung, mit Schlauchleitung, Spezial Schaumrohr mit hoher Wurfweite
- Spritzweite: 4 m
- Funktionsbereich: -30°C bis +60°C
- Farbcode signalisiert Löschmittelinhalt

Löschmittelmenge [kg]	Funktionsdauer [sek]	Maße B x T x H [mm]	Gewicht [kg]	Bestell-Nr.	€/Stück
6	20	600 x 610 x 165	10,6	<b>33 008 80</b>	<b>184,04</b>
9	41	620 x 290 x 205	14,9	<b>33 008 81</b>	<b>213,94</b>



### Fettbrandlöscher FB6 Easy

- Speziell zur Bekämpfung von Fettbränden
- Aufladefeuertlöscher, wiederbefüllbar
- Löschmittel/Treibmittel: Flüssiglöschmittel/CO<sub>2</sub>
- **Brandklasse: ABF**
- DIN EN3
- Handhebelbetätigung, mit Schlauchleitung
- Spritzweite: 4 m
- Funktionsbereich: -30°C bis +60°C
- Farbcode signalisiert Löschmittelinhalt

Löschmittelmenge [kg]	Funktionsdauer [sek]	Maße B x T x H [mm]	Gewicht [kg]	Bestell-Nr.	€/Stück
3	15	423 x 270 x 160	6,8	<b>33 008 71</b>	<b>111,26</b>
6	30	610 x 290 x 205	12,3	<b>33 018 12</b>	<b>168,79</b>



### Wasserlöscher WH Pro

- Geeignet für nahezu alle Brandarten, außer Fettbrände
- Aufladefeuertlöscher, wiederbefüllbar
- Löschmittel/Treibmittel: Wasser mit Imprägnierung / CO<sub>2</sub>, FLUORFREI
- **Brandklasse: ABC**
- DIN EN3
- Schlagknopfbetätigung, mit dreh- und abstellbarer Löschpistole
- Spritzweite: 4 m
- Funktionsbereich: 0°C bis +60°C
- Farbcode signalisiert Löschmittelinhalt

Löschmittelmenge [kg]	Funktionsdauer [sek]	Maße B x T x H [mm]	Gewicht [kg]	Bestell-Nr.	€/Stück
6	47	550 x 280 x 165	10,1	<b>33 008 76</b>	<b>125,14</b>
9	90	585 x 280 x 205	15,3	<b>33 008 77</b>	<b>140,57</b>



### Kohlendioxidlöscher KS 5 SE

- Geeignet für elektrische Anlagen bis 1000V, brennbare Flüssigkeiten.
- Löschmittel rückstandsfrei
- Dauerdrucklöscher, wiederbefüllbar
- Löschmittel/Treibmittel: Kohlendioxid / CO<sub>2</sub>
- **Brandklasse: BC**
- DIN EN3
- Handhebelbetätigung, mit Schneehorn zur optimalen Streuung
- Spritzweite: 5 m
- Funktionsbereich: -30°C bis +60°C
- Farbcode signalisiert Löschmittelinhalt
- Mit Wandhalter

Löschmittelmenge [kg]	Funktionsdauer [sek]	Maße B x T x H [mm]	Gewicht [kg]	Bestell-Nr.	€/Stück
5	14	700 x 480 x 160	13,5	<b>33 008 82</b>	<b>128,14</b>



### Lithiumlöscher WKL Pro

- Speziell zur Bekämpfung von Produkten mit Lithium-Ionen-Akkus
- Aufladefeuertlöscher, wiederbefüllbar
- Löschmittel/Treibmittel: Wasser + Imprex C / CO<sub>2</sub>, FLUORFREI
- **Brandklasse: A**
- DIN EN3
- Schlagknopfbetätigung, mit dreh- und abstellbarer Löschpistole
- Löschlanze mit 5-Loch Sprühnebeldüse
- Spritzweite: 4 m
- Funktionsbereich: +5°C bis +60°C
- Farbcode signalisiert Löschmittelinhalt

Löschmittelmenge [kg]	Funktionsdauer [sek]	Maße B x T x H [mm]	Gewicht [kg]	Bestell-Nr.	€/Stück
5,88 + 0,12	65	640 x 400 x 165	10,8	<b>33 008 74</b>	<b>132,23</b>
8,82 + 0,18	80	640 x 430 x 205	15,6	<b>33 008 75</b>	<b>149,60</b>



### Feuerlöscherschutzhaube KWH

- Zur Wandbefestigung, plombierbar
- Material Oberteil: Kunststoff PETG, glasklar
- Material Unterteil: Kunststoff PS, grau
- Temperaturbeständig von -20°C bis + 60°C
- **Lieferumfang ohne Feuerlöscher**

passend für	Maße B x T x H [mm]	Gewicht [kg]	Bestell-Nr.	€/Stück
Löcher bis 6 kg/l	670 x 365 x 220	1,3	<b>33 008 83</b>	<b>54,79</b>
Löcher bis 12 kg/l	800 x 360 x 220	1,8	<b>33 008 84</b>	<b>69,09</b>



### Feuerlöscherschutzhaube Bigbox

- Zur Wand- und Fahrzeugbefestigung, plombierbar
- Material: Kunststoff PP, Schlagfest
- Oberteil mit Sichtfenster
- Temperaturbeständig von -40°C bis + 70°C
- Durch 180°-Drehung für Links- und Rechtsöffnung geeignet
- Spritzwasserschutz durch umlaufendes Gummiband
- Bei Befestigung am Fahrzeug ist das Einstellgewicht eines Feuerlöschers auf 12 kg begrenzt
- **Lieferumfang ohne Feuerlöscher**

passend für	Maße B x T x H [mm]	Gewicht [kg]	Bestell-Nr.	€/Stück
Löcher bis 9 kg/l	643 x 279 x 227	2,5	<b>33 008 85</b>	<b>46,60</b>



### Löschdecke

- Zur Bekämpfung von Speiseölbränden im Küchenbereich
- Hitzebeständig bis 550°C
- Material: Glasfasergewebe, frotteeartig, mit angenähten Griffaschen
- Maße (L x B): 1500 x 1600 mm

Bestell-Nr.	€/Stück
<b>83 027 66</b>	<b>27,50</b>



## DIE RICHTIGE AUSWAHL DES ERSTE-HILFE-MATERIALS



Der Unternehmer hat dafür zu sorgen, dass zur Ersten Hilfe und zur Rettung aus Gefahr die erforderlichen Einrichtungen und Sachmittel zur Verfügung stehen. Die Arbeitsstätten-Regel ASR A43 konkretisiert die Anforderungen an Mittel und Einrichtungen zur Ersten Hilfe sowie an Erste-Hilfe-Räume oder die Art und Anzahl der bereitzuhaltenden Verbandkästen und deren Inhalte.

VERWALTUNGS- UND HANDELBETRIEBE	1 bis 50 Beschäftigte	1 x kleiner Verbandskoffer DIN 13157
	51 bis 300 Beschäftigte	1 x großer Verbandskoffer DIN 13169
	je 300 weitere Beschäftigte	1 x großer Verbandskoffer DIN 13169
HERSTELLUNGS- UND VERARBEITUNGSBETRIEBE	1 bis 20 Beschäftigte	1 x kleiner Verbandskoffer DIN 13157
	21 bis 100 Beschäftigte	1 x großer Verbandskoffer DIN 13169
	je 100 weitere Beschäftigte	1 x großer Verbandskoffer DIN 13169
BAUGEWERBE	1 bis 10 Beschäftigte	1 x kleiner Verbandskoffer DIN 13157
	11 bis 50 Beschäftigte	1 x großer Verbandskoffer DIN 13169
	je 50 weitere Beschäftigte	1 x großer Verbandskoffer DIN 13169

Ein großer Verbandskasten DIN 13169 kann auch durch zwei kleine DIN 13157 ersetzt werden.



### Erste-Hilfe-Koffer Werkstatt

- Geeignet für Instandsetzungs- und Reparaturbetriebe, technische Werkstätten
- Aus ABS-Kunststoff
- Inhalt gemäß DIN 13157 sowie berufsspezifischen Inhalten (DIN-Füllung in unserem Online-Shop)
- Drehverschlüsse, Tragegriff, Gummidichtung
- Koffer plombierbar
- Kennzeichnung mit Piktogrammen
- Inklusive Wandhalterung mit 90°-Stopp-Arretierung
- Maße: 400 x 300 x 150 mm

Bestell-Nr.	€/Stück
<b>83 004 73</b>	<b>188,37</b>



### Erste-Hilfe-Koffer Baustelle

- Geeignet für Hoch- & Tiefbau, Straßenbau, Unterhaltungsbetriebe, Abriss- und Sanierungsbetriebe, Landschafts- und Gartenbau
- Aus ABS-Kunststoff
- Inhalt gemäß DIN 13157 sowie berufsspezifischen Inhalten (DIN-Füllung in unserem Online-Shop)
- Drehverschlüsse, Tragegriff, Gummidichtung
- Koffer plombierbar
- Kennzeichnung mit Piktogrammen
- Inklusive Wandhalterung mit 90°-Stopp-Arretierung
- Maße: 400 x 300 x 150 mm

Info	Bestell-Nr.	€/Stück
	<b>83 004 76</b>	<b>193,89</b>



### Erste-Hilfe-Koffer Metallbearbeitung

- Geeignet für Gießereien, Stahl- und Blechbearbeitung, Aluminiumwerke, Dreherei, Schlosserei, Schweißtechnik, Spenglerei und andere Metallberufe
- Aus ABS-Kunststoff
- Inhalt gemäß DIN 13157 sowie berufsspezifischen Inhalten (DIN-Füllung in unserem Online-Shop)
- Drehverschlüsse, Tragegriff, Gummidichtung
- Koffer plombierbar
- Kennzeichnung mit Piktogrammen
- Inklusive Wandhalterung mit 90°-Stopp-Arretierung
- Maße: 400 x 300 x 150 mm

Info	Bestell-Nr.	€/Stück
	<b>83 843 32</b>	<b>211,46</b>



### Erste-Hilfe-Koffer MT-CD Industrie Norm DIN 13169 für Betriebe

- ABS-Kunststoff
- Wandhalterung mit 90° Stopp-Arretierung
- Kofferschalen mit Abdeckplatten und Inneneinteilung
- Inhalt gemäß DIN 13169 sowie berufsspezifischen Inhalten (DIN-Füllung in unserem Online-Shop)
- Maße: 400 x 300 x 150 mm

Typ	Bestell-Nr.	€/Stück
Erste-Hilfe-Koffer	<b>83 001 05</b>	<b>186,53</b>
Nachfüllpackung	<b>83 001 11</b>	<b>75,17</b>



### Erste-Hilfe-Koffer Quick CD Norm DIN 13157 für Betriebe

- ABS-Kunststoff
- Wandhalterung mit 90° Stopp-Arretierung
- Kofferschalen mit Abdeckplatten und Inneneinteilung
- Inhalt gemäß DIN 13157 sowie berufsspezifischen Inhalten (DIN-Füllung in unserem Online-Shop)
- Maße: 260 x 170 x 110 mm

Typ	Bestell-Nr.	€/Stück
Erste-Hilfe-Koffer	<b>83 001 03</b>	<b>81,60</b>
Nachfüllpackung	<b>83 001 10</b>	<b>36,03</b>



### Erste-Hilfe-Box für Augenverletzungen

- Kunststoffbox mit Füllung Typ oculav NIT®-Box
- Vier versiegelte Spülflaschen. Pufferlösung bindet und neutralisiert Säuren, Laugen und Pfefferspray
- Wandhalterung
- Maße: 260 x 160 x 80 mm

Bestell-Nr.	€/Stück
<b>83 002 43</b>	<b>85,13</b>



## Verbandschrank London

- Industrie Norm, Füllung nach DIN 13169, 123-teilig (DIN-Füllung in unserem Online-Shop/Datenblatt)
- Material: Stahlblech, weiß
- Zweitürig
- Abschließbar, 2 Schlüssel
- **Ausstattung:**
  - 4 Einlegeböden
  - 2 Schubladen
  - Türen mit je 3 Ablageschalen
- Maße (L x B x T): 604 x 462 x 170 mm

Bestell-Nr.	€/Stück
<b>83 024 95</b>	<b>256,07</b>



## Verbandschrank Madrid

- Industrie Norm, Füllung nach DIN 13169, 123-teilig (DIN-Füllung in unserem Online-Shop/Datenblatt)
- Material: Stahlblech, weiß
- Eintürig
- Abschließbar, 2 Schlüssel
- **Ausstattung:**
  - 2 Einlegeböden
  - Tür mit 3 Ablageschalen
- Maße (L x B x T): 452 x 552 x 170 mm

Bestell-Nr.	€/Stück
<b>83 024 96</b>	<b>199,40</b>



## Verbandschrank Heidelberg

- Füllung nach DIN 13157, 63-teilig (DIN-Füllung in unserem Online-Shop/Datenblatt)
- Material: Stahlblech, weiß
- Eintürig
- Abschließbar, 2 Schlüssel
- **Ausstattung:**
  - 1 Einlegeböden
  - Tür mit klappbarem Ablagetableau
- Maße (L x B x T): 302 x 362 x 140 mm

Bestell-Nr.	€/Stück
<b>83 024 97</b>	<b>85,30</b>



## Verbandschrank Bonn

- Füllung nach DIN 13157, 63-teilig (DIN-Füllung in unserem Online-Shop/Datenblatt)
- Material: Stahlblech, weiß
- Eintürig
- Abschließbar, 2 Schlüssel
- **Ausstattung:**
  - 2 Einlegeböden
  - Tür mit klappbarem Ablagetableau
- Maße (L x B x T): 402 x 462 x 112 mm

Bestell-Nr.	€/Stück
<b>83 024 98</b>	<b>109,91</b>



## Erste-Hilfe Tasche DIN 13167

- Füllung nach DIN 13167, 63-teilig (DIN-Füllung in unserem Online-Shop/Datenblatt)
- Material: beschichtetes Nylongewebe
- Reißverschluss tasche
- Maße (L x B): 240 x 170 mm

Bestell-Nr.	€/Stück
<b>83 024 99</b>	<b>14,81</b>



## Kleiner Betriebsverbandkasten DIN 13157

- Aus hochschlagzähem Kunststoff mit Füllung
- Maße: 260 x 160 x 70 mm

Typ	Bestell-Nr.	€/Stück
Verbandkasten	<b>83 001 01</b>	<b>27,36</b>
Nachfüllpackung	<b>83 001 12</b>	<b>21,76</b>



## Reiseapotheke Traveler

- Inhalt: SIRIUS® Rettungsdecke, aluderm® Kompressen, aluderm® Quickverbände, aluderm® alufinger, aluderm®-aluplast Wundverbandpflaster, SÖHNGEN®-Silk Heftpflasterstreifen, Wunddesinfektion, -Ideal-Binde, elast.-Binde, Schere, Pinzette, Schutzhandschuhe
- Material: Kunstfasergewebe
- 2 Trageschlaufen, Parallel Reißverschluss, Überschlaggerippe mit Druckverschluss, Steckschlaufen
- Maße (L x B x T): 230 x 115 x 55 mm

Bestell-Nr.	€/Stück
<b>83 025 01</b>	<b>31,70</b>



## Pflasterspender Salvequick

- **Inhalt 85 Stück**
  - 24 x Textile Wundpflaster-Strips wasserfest 72 x 19 mm
  - 16 x Textile Wundpflaster-Strips wasserfest 72 x 25 mm
  - 27 x Plastic Wundpflaster-Strips wasserfest 72 x 19 mm
  - 18 x Plastic Wundpflaster-Strips wasserfest 72 x 25 mm
  - 1 x Schlüssel
- Beim Herausziehen ist eine Wundpflasterhälfte klebefertig und kann sofort verwendet werden
- Austausch und Nachfüllen mit Spezialschlüssel (im Lieferumfang)
- Inklusive Wandhalterung
- Maße (L x B x T): 230 x 120 x 55 mm

Bestell-Nr.	€/Stück
<b>83 024 50</b>	<b>26,73</b>



## Pflasterspender Cederroth

- **Inhalt 150 Stück**
  - 24 x Textile Wundpflaster-Strips wasserfest 72 x 19 mm
  - 16 x Textile Wundpflaster-Strips wasserfest 72 x 25 mm
  - 27 x Plastic Wundpflaster-Strips wasserfest 72 x 19 mm
  - 18 x Plastic Wundpflaster-Strips wasserfest 72 x 25 mm
  - 14 x Textile Wundpflaster-Strips 80 x 30 mm elastisch
  - 7 x Textile Wundpflaster-Strips 80 x 60 mm elastisch
  - 40 x Wundreinigungstücher
  - 4,5 m Wund-Schnell-Verband
  - 1 x Schlüssel
- Austausch und Nachfüllen mit Spezialschlüssel (im Lieferumfang)
- Inklusive Wandhalterung
- Maße (L x B x T): 230 x 120 x 55 mm

Bestell-Nr.	€/Stück
<b>83 024 56</b>	<b>71,14</b>



## Persönliche Notverbandtasche

- Inhalt: Verbandstoffauswahl, SIRIUS® Rettungsdecke, Handschuh-Set
- Material: beschichtetes Nylongewebe
- Reißverschluss tasche
- Maße (L x B): 240 x 170 mm

Bestell-Nr.	€/Stück
<b>83 025 00</b>	<b>19,31</b>



## Pflasterspender aluderm®-aluplast

- Inhalt 115 Stück:
  - 30 Strips 72 x 25 mm
  - 30 Strips 72 x 19 mm
  - 20 Fingerverbände 120 x 20 mm
  - 25 Fingerkuppenverbände
  - 10 Fingergelenkverbände



- Pflastersorten sortiert
- Einzel hygienisch eingeschiegelt
- Bedarfsgerechte Entnahme, übersichtliche und griffbereite Aufbewahrung, Schutz vor Verschmutzung, erhöhte Lagerfähigkeit und Haltbarkeit
- Pflasterspender aus ABS-Kunststoff mit Wandhalterung
- Maße (H x B x T): 160 x 122 x 57 mm

Bestell-Nr.	€/Stück
<b>83 002 23</b>	<b>20,17</b>

## Nachfüllsets für Pflasterspender aluderm®-aluplast (Bestell-Nr.: 83 002 23)

<p><b>Pflaster-Strips 72 x 19 mm, Nachfüll-Set</b></p> <ul style="list-style-type: none"> <li>• Für Pflasterspender (83 002 23)</li> <li>• Elastisch</li> <li>• VPE = 30 Stück</li> </ul> <table border="1"> <tr> <td>Bestell-Nr.</td> <td>€/VPE</td> </tr> <tr> <td><b>83 002 24</b></td> <td><b>3,06</b></td> </tr> </table>	Bestell-Nr.	€/VPE	<b>83 002 24</b>	<b>3,06</b>	<p><b>Plaster-Strips 72 x 25 mm, Nachfüll-Set</b></p> <ul style="list-style-type: none"> <li>• Für Pflasterspender (83 002 23)</li> <li>• Elastisch</li> <li>• VPE = 30 Stück</li> </ul> <table border="1"> <tr> <td>Bestell-Nr.</td> <td>€/VPE</td> </tr> <tr> <td><b>83 002 25</b></td> <td><b>3,20</b></td> </tr> </table>	Bestell-Nr.	€/VPE	<b>83 002 25</b>	<b>3,20</b>	<p><b>Fingerkuppenverbände, Nachfüll-Set</b></p> <ul style="list-style-type: none"> <li>• Für Pflasterspender (83 002 23)</li> <li>• Elastisch</li> <li>• VPE = 25 Stück</li> </ul> <table border="1"> <tr> <td>Bestell-Nr.</td> <td>€/VPE</td> </tr> <tr> <td><b>83 002 26</b></td> <td><b>5,70</b></td> </tr> </table>	Bestell-Nr.	€/VPE	<b>83 002 26</b>	<b>5,70</b>	<p><b>Fingerverbände 120 x 20 mm, Nachfüll-Set</b></p> <ul style="list-style-type: none"> <li>• Für Pflasterspender (83 002 23)</li> <li>• Elastisch</li> <li>• VPE = 20 Stück</li> </ul> <table border="1"> <tr> <td>Bestell-Nr.</td> <td>€/VPE</td> </tr> <tr> <td><b>83 002 27</b></td> <td><b>3,20</b></td> </tr> </table>	Bestell-Nr.	€/VPE	<b>83 002 27</b>	<b>3,20</b>
Bestell-Nr.	€/VPE																		
<b>83 002 24</b>	<b>3,06</b>																		
Bestell-Nr.	€/VPE																		
<b>83 002 25</b>	<b>3,20</b>																		
Bestell-Nr.	€/VPE																		
<b>83 002 26</b>	<b>5,70</b>																		
Bestell-Nr.	€/VPE																		
<b>83 002 27</b>	<b>3,20</b>																		

<p><b>Pflaster-Strips Salvequick</b></p> <ul style="list-style-type: none"> <li>• Wasserfest</li> <li>• VPE = 6 Stück</li> </ul> <table border="1"> <tr> <th>Typ</th> <th>Inhalt</th> <th>Bestell-Nr.</th> <th>€/VPE</th> </tr> <tr> <td>Textil</td> <td>24 Stk.: 72 x 19 mm / 16 Stk.: 72 x 25 mm</td> <td><b>83 024 51</b></td> <td><b>43,03</b></td> </tr> <tr> <td>Plastik</td> <td>27 Stk.: 72 x 19 mm / 18 Stk.: 72 x 25 mm</td> <td><b>83 024 52</b></td> <td><b>35,70</b></td> </tr> </table>	Typ	Inhalt	Bestell-Nr.	€/VPE	Textil	24 Stk.: 72 x 19 mm / 16 Stk.: 72 x 25 mm	<b>83 024 51</b>	<b>43,03</b>	Plastik	27 Stk.: 72 x 19 mm / 18 Stk.: 72 x 25 mm	<b>83 024 52</b>	<b>35,70</b>	<p><b>Fingerverband Salvequick</b></p> <ul style="list-style-type: none"> <li>• Inhalt: 39 Stück</li> <li>• Maße: 120 x 20 mm</li> <li>• VPE = 6 Stück</li> </ul> <table border="1"> <tr> <th>Typ</th> <th>Bestell-Nr.</th> <th>€/VPE</th> </tr> <tr> <td>Plastic, wasserfest</td> <td><b>83 024 53</b></td> <td><b>51,96</b></td> </tr> <tr> <td>Textil, wasserfest</td> <td><b>83 024 54</b></td> <td><b>38,07</b></td> </tr> </table>	Typ	Bestell-Nr.	€/VPE	Plastic, wasserfest	<b>83 024 53</b>	<b>51,96</b>	Textil, wasserfest	<b>83 024 54</b>	<b>38,07</b>
Typ	Inhalt	Bestell-Nr.	€/VPE																			
Textil	24 Stk.: 72 x 19 mm / 16 Stk.: 72 x 25 mm	<b>83 024 51</b>	<b>43,03</b>																			
Plastik	27 Stk.: 72 x 19 mm / 18 Stk.: 72 x 25 mm	<b>83 024 52</b>	<b>35,70</b>																			
Typ	Bestell-Nr.	€/VPE																				
Plastic, wasserfest	<b>83 024 53</b>	<b>51,96</b>																				
Textil, wasserfest	<b>83 024 54</b>	<b>38,07</b>																				

<p><b>Wundpflaster CLASSIC</b></p> <ul style="list-style-type: none"> <li>• Hautfarbenes Viskosegewebe</li> <li>• Luftdurchlässig</li> <li>• Extra stark klebend</li> </ul> <table border="1"> <tr> <th>Inhalt</th> <th>Bestell-Nr.</th> <th>€/Stück</th> </tr> <tr> <td>5 m x 40 mm</td> <td><b>83 024 76</b></td> <td><b>11,94</b></td> </tr> <tr> <td>5 m x 60 mm</td> <td><b>83 024 77</b></td> <td><b>13,54</b></td> </tr> <tr> <td>5 m x 80 mm</td> <td><b>83 024 78</b></td> <td><b>18,14</b></td> </tr> </table>	Inhalt	Bestell-Nr.	€/Stück	5 m x 40 mm	<b>83 024 76</b>	<b>11,94</b>	5 m x 60 mm	<b>83 024 77</b>	<b>13,54</b>	5 m x 80 mm	<b>83 024 78</b>	<b>18,14</b>	<p><b>Wundpflaster SOFT</b></p> <ul style="list-style-type: none"> <li>• Hautfarbenes Polyamidgewebe</li> <li>• Luftdurchlässig</li> <li>• Elastisch</li> <li>• Für empfindliche Haut</li> </ul> <table border="1"> <tr> <th>Inhalt</th> <th>Bestell-Nr.</th> <th>€/Stück</th> </tr> <tr> <td>5 m x 40 mm</td> <td><b>83 024 86</b></td> <td><b>18,11</b></td> </tr> <tr> <td>5 m x 60 mm</td> <td><b>83 024 87</b></td> <td><b>24,00</b></td> </tr> <tr> <td>5 m x 80 mm</td> <td><b>83 024 88</b></td> <td><b>29,21</b></td> </tr> </table>	Inhalt	Bestell-Nr.	€/Stück	5 m x 40 mm	<b>83 024 86</b>	<b>18,11</b>	5 m x 60 mm	<b>83 024 87</b>	<b>24,00</b>	5 m x 80 mm	<b>83 024 88</b>	<b>29,21</b>	<p><b>Wundpflaster ELASTIC</b></p> <ul style="list-style-type: none"> <li>• Hautfarbenes Polyamidgewebe</li> <li>• Luftdurchlässig</li> <li>• Besonders elastisch</li> </ul> <table border="1"> <tr> <th>Inhalt</th> <th>Bestell-Nr.</th> <th>€/Stück</th> </tr> <tr> <td>5 m x 40 mm</td> <td><b>83 024 79</b></td> <td><b>16,60</b></td> </tr> <tr> <td>5 m x 60 mm</td> <td><b>83 024 80</b></td> <td><b>20,54</b></td> </tr> <tr> <td>5 m x 80 mm</td> <td><b>83 024 81</b></td> <td><b>24,51</b></td> </tr> </table>	Inhalt	Bestell-Nr.	€/Stück	5 m x 40 mm	<b>83 024 79</b>	<b>16,60</b>	5 m x 60 mm	<b>83 024 80</b>	<b>20,54</b>	5 m x 80 mm	<b>83 024 81</b>	<b>24,51</b>
Inhalt	Bestell-Nr.	€/Stück																																				
5 m x 40 mm	<b>83 024 76</b>	<b>11,94</b>																																				
5 m x 60 mm	<b>83 024 77</b>	<b>13,54</b>																																				
5 m x 80 mm	<b>83 024 78</b>	<b>18,14</b>																																				
Inhalt	Bestell-Nr.	€/Stück																																				
5 m x 40 mm	<b>83 024 86</b>	<b>18,11</b>																																				
5 m x 60 mm	<b>83 024 87</b>	<b>24,00</b>																																				
5 m x 80 mm	<b>83 024 88</b>	<b>29,21</b>																																				
Inhalt	Bestell-Nr.	€/Stück																																				
5 m x 40 mm	<b>83 024 79</b>	<b>16,60</b>																																				
5 m x 60 mm	<b>83 024 80</b>	<b>20,54</b>																																				
5 m x 80 mm	<b>83 024 81</b>	<b>24,51</b>																																				

<p><b>Wundpflaster-Strips Universal</b></p> <ul style="list-style-type: none"> <li>• Hautfarbig</li> <li>• Wasserfest, schmutzabweisend</li> <li>• VPE = 100 Stück</li> </ul> <table border="1"> <tr> <th>Maße</th> <th>Bestell-Nr.</th> <th>€/VPE</th> </tr> <tr> <td>72 x 30 mm</td> <td><b>83 024 85</b></td> <td><b>21,97</b></td> </tr> </table>	Maße	Bestell-Nr.	€/VPE	72 x 30 mm	<b>83 024 85</b>	<b>21,97</b>	<p><b>Wundpflaster-Strips Universal</b></p> <ul style="list-style-type: none"> <li>• Hautfarbig</li> <li>• Wasserfest, schmutzabweisend</li> <li>• VPE = 20 Stück</li> </ul> <table border="1"> <tr> <th>Maße</th> <th>Bestell-Nr.</th> <th>€/VPE</th> </tr> <tr> <td>4 Größen</td> <td><b>83 024 84</b></td> <td><b>5,74</b></td> </tr> </table>	Maße	Bestell-Nr.	€/VPE	4 Größen	<b>83 024 84</b>	<b>5,74</b>	<p><b>Wundpflaster Extra Robust Waterproof</b></p> <ul style="list-style-type: none"> <li>• Hautfarbenes Textilgewebe</li> <li>• Wasserdicht</li> <li>• Luftdurchlässig</li> <li>• Besonders elastisch</li> <li>• Extra stark klebend</li> <li>• VPE = 16 Stück</li> </ul> <table border="1"> <tr> <th>Maße</th> <th>Bestell-Nr.</th> <th>€/VPE</th> </tr> <tr> <td>760 x 26 mm</td> <td><b>83 024 89</b></td> <td><b>6,91</b></td> </tr> </table>	Maße	Bestell-Nr.	€/VPE	760 x 26 mm	<b>83 024 89</b>	<b>6,91</b>
Maße	Bestell-Nr.	€/VPE																		
72 x 30 mm	<b>83 024 85</b>	<b>21,97</b>																		
Maße	Bestell-Nr.	€/VPE																		
4 Größen	<b>83 024 84</b>	<b>5,74</b>																		
Maße	Bestell-Nr.	€/VPE																		
760 x 26 mm	<b>83 024 89</b>	<b>6,91</b>																		

<p><b>Fingerverband ELASTIC</b></p> <ul style="list-style-type: none"> <li>• Hautfarbig</li> <li>• Besonders elastisch</li> <li>• VPE = 100 Stück</li> </ul> <table border="1"> <tr> <th>Maße</th> <th>Bestell-Nr.</th> <th>€/VPE</th> </tr> <tr> <td>120 x 20 mm</td> <td><b>83 024 82</b></td> <td><b>22,91</b></td> </tr> <tr> <td>180 x 20 mm</td> <td><b>83 024 83</b></td> <td><b>28,90</b></td> </tr> </table>	Maße	Bestell-Nr.	€/VPE	120 x 20 mm	<b>83 024 82</b>	<b>22,91</b>	180 x 20 mm	<b>83 024 83</b>	<b>28,90</b>	<p><b>Heftpflaster Plast</b></p> <ul style="list-style-type: none"> <li>• Längs- und querreißbar</li> <li>• Luftdurchlässig</li> <li>• Auf Spule mit Kunststoffschutzring</li> <li>• Hautfarben</li> <li>• Robust</li> <li>• Besonders hohe Klebkraft</li> </ul> <table border="1"> <tr> <th>Größe</th> <th>Bestell-Nr.</th> <th>€/Stück</th> <th>VPE</th> <th>€/Stück/VPE</th> </tr> <tr> <td>5 m x 1,25 cm</td> <td><b>83 002 51</b></td> <td><b>1,27</b></td> <td><b>10</b></td> <td><b>1,19</b></td> </tr> <tr> <td>5 m x 2,50 cm</td> <td><b>83 002 50</b></td> <td><b>1,91</b></td> <td><b>10</b></td> <td><b>1,79</b></td> </tr> </table>	Größe	Bestell-Nr.	€/Stück	VPE	€/Stück/VPE	5 m x 1,25 cm	<b>83 002 51</b>	<b>1,27</b>	<b>10</b>	<b>1,19</b>	5 m x 2,50 cm	<b>83 002 50</b>	<b>1,91</b>	<b>10</b>	<b>1,79</b>	<p><b>Heftpflaster Silk</b></p> <ul style="list-style-type: none"> <li>• Längs- und querreißbar</li> <li>• Luftdurchlässig</li> <li>• Auf Spule mit Kunststoffschutzring</li> <li>• Aus weißem Taftgewebe</li> <li>• Hautverträglich</li> <li>• Schmerzlos zu entfernen</li> <li>• Beschriftbar</li> </ul> <table border="1"> <tr> <th>Größe</th> <th>Bestell-Nr.</th> <th>€/Stück</th> <th>VPE</th> <th>€/Stück/VPE</th> </tr> <tr> <td>5 m x 1,25 cm</td> <td><b>83 002 49</b></td> <td><b>1,71</b></td> <td><b>10</b></td> <td><b>1,60</b></td> </tr> <tr> <td>5 m x 2,50 cm</td> <td><b>83 002 48</b></td> <td><b>3,04</b></td> <td><b>10</b></td> <td><b>2,84</b></td> </tr> </table>	Größe	Bestell-Nr.	€/Stück	VPE	€/Stück/VPE	5 m x 1,25 cm	<b>83 002 49</b>	<b>1,71</b>	<b>10</b>	<b>1,60</b>	5 m x 2,50 cm	<b>83 002 48</b>	<b>3,04</b>	<b>10</b>	<b>2,84</b>
Maße	Bestell-Nr.	€/VPE																																							
120 x 20 mm	<b>83 024 82</b>	<b>22,91</b>																																							
180 x 20 mm	<b>83 024 83</b>	<b>28,90</b>																																							
Größe	Bestell-Nr.	€/Stück	VPE	€/Stück/VPE																																					
5 m x 1,25 cm	<b>83 002 51</b>	<b>1,27</b>	<b>10</b>	<b>1,19</b>																																					
5 m x 2,50 cm	<b>83 002 50</b>	<b>1,91</b>	<b>10</b>	<b>1,79</b>																																					
Größe	Bestell-Nr.	€/Stück	VPE	€/Stück/VPE																																					
5 m x 1,25 cm	<b>83 002 49</b>	<b>1,71</b>	<b>10</b>	<b>1,60</b>																																					
5 m x 2,50 cm	<b>83 002 48</b>	<b>3,04</b>	<b>10</b>	<b>2,84</b>																																					



## Wund-Schnellverband Cederroth

- Klebstofffrei, selbstklebend
- Als Pflaster oder Verband geeignet
- Beständig gegen Kälte, Nässe und Feuchtigkeit
- Material: Blauer Polyurethanschaum ohne Latex

Maße L x B [mm]	Bestell-Nr.	€/Stück
4500 x 60	<b>83 024 57</b>	<b>11,29</b>
2000 x 60	<b>83 024 58</b>	<b>7,99</b>
400 x 60	<b>83 024 59</b>	<b>2,93</b>



## Wundreinigungstücher Salvequick

- Steril, einzeln verpackt
- Die Wundreinigungsfüssigkeit besteht aus steriler, physiologischer Kochsalzlösung
- In Spenderbox
- Maße Tücher (L x B): 120 x 110 mm
- Maße Spenderbox (L x B x T): 151 x 60 x 60 mm
- **VPE = 40 Tücher**

Bestell-Nr.	€/VPE
<b>83 024 60</b>	<b>14,00</b>



## Wundverbandpflaster-Rolle aluderm®-aluplast

- Am Stück, aufgerollt
- Unversiegelt
- Elastisch
- Im Standkarton

Länge x Breite [mm]	Bestell-Nr.	€/Stück
5 m x 4 cm	<b>83 002 20</b>	<b>9,61</b>
5 m x 6 cm	<b>83 002 21</b>	<b>12,43</b>
5 m x 8 cm	<b>83 002 22</b>	<b>14,77</b>



## Kälte-Sofortkomresse

- Ohne Vorkühlung
- Wird durch zusammendrücken aktiviert
- Entwickelt schnell anhaltende Intensivkälte
- Einmalgebrauch

Maße L x B [mm]	Bestell-Nr.	€/Stück
210 x 150	<b>83 024 90</b>	<b>1,14</b>
270 x 150	<b>83 024 91</b>	<b>2,04</b>



## Thermo-Kalt/Warm-Komresse

- Kaltanwendung:
  - Im Gefrierfach vorkühlen
  - Bis -30°C flexibel
- Warmanwendung:
  - Im Wasserbad vorheizen
  - Bis 60°C

Maße L x B [mm]	Bestell-Nr.	€/Stück
130 x 80	<b>83 024 92</b>	<b>1,91</b>
140 x 130	<b>83 024 93</b>	<b>3,34</b>



## Kühlspray 200 ml

- Kälteschock-Behandlung von Prellungen, Verstauchungen, Zerrungen
- Inhalt: 200 ml

Info	Bestell-Nr.	€/Stück	VPE	€/Stück/VPE
(LQ)	<b>83 025 38</b>	<b>12,71</b>	<b>24</b>	<b>11,01</b>



DIN-13157

## DIN-Erweiterungsset

- Set zur Erweiterung der Erste-Hilfe-Koffer zur DIN-Änderung 2021

Typ	Bestell-Nr.	€/Set
DIN-13157	<b>83 025 06</b>	<b>11,04</b>
DIN-13169	<b>83 025 07</b>	<b>20,09</b>



DIN-13169



## Brandwunden-Set, 16-teilig

### Inhalt:

- 2 x Brandwunden-Komresse 100 x 100 mm
- 2 x Brandwunden-Komresse 200 x 200 mm
- 2 x Brandwunden-Komresse 600 x 400 mm
- 1 x Binde für Finger 25 mm x 0,5 m
- 1 x Binde für Gliedmaßen 50 mm x 1 m
- 1 x Sprühflasche-Gel 125 ml
- 1 x Fixierbinde 50 mm
- 1 x Kunststoff Rollenpflaster, Platipor
- 1 x Schaumstoffverband selbsthaftend
- 1 x Levtex-Handschuhe (Paar)
- 1 x Verbandschere
- 1 x Rettungsdecke
- 1 x Tasche

Bestell-Nr.	€/Set
<b>83 025 87</b>	<b>140,93</b>

## Gebrauchsfertige Augen-Sofortspülung

- Sterillösung, Typ oculav NIT®
- Für unmittelbare Spülung der Augen
- Sehr gut bei Verätzungen durch Säuren oder Laugen
- Staub, Schmutz und Fremdkörper werden schonend ausgeschwemmt
- Auch zum Spülen betroffener Hautpartien geeignet
- Medizinprodukt nach MPG
- CE-Kennzeichnung
- Entspricht EN 15154-4
- Verschllossen 3 Jahre haltbar
- Inhalt: 250 ml

Bestell-Nr.	€/Stück
<b>83 001 42</b>	<b>15,70</b>



## Flaschenhalterung für Augen-Sofortspülung

- Aus Metall

Bestell-Nr.	€/Stück
<b>83 002 42</b>	<b>10,81</b>



## Brandwunden-Gel

- Zur Kühlung von leichten Brandwunden/Verbrennungen, Verbrühungen, Schürfwunden
- Steriles cremfarbendes Gel
- Gel wird nach dem Auftragen klar für eine gute Überwachung des Wundverlaufs
- Verklebt nicht mit der Wunde, nicht reizend

Inhalt	Bestell-Nr.	€/Stück
25 ml Tube	<b>83 025 86</b>	<b>6,77</b>
125 ml Sprühflasche	<b>83 025 85</b>	<b>9,29</b>



## Brandwunden-Komresse

- Zur Kühlung von leichten Brandwunden/Verbrennungen, Verbrühungen, Schürfwunden
- Schaumstoffkomresse im Folienbeutel, gefüllt mit sterilem cremfarbenen Gel
- Gel wird nach dem Auftragen klar für eine gute Überwachung des Wundverlaufs
- Verklebt nicht mit der Wunde, nicht toxisch, nicht reizend

Maße L x B [mm]	Bestell-Nr.	€/Stück
100 x 100	<b>83 025 82</b>	<b>7,34</b>
200 x 200	<b>83 025 83</b>	<b>13,99</b>



## Hautschutzcreme Nutri Safe

- Beim Umgang mit **wasserlöslichen Arbeitsstoffen**, speziell im Nahrungsmittelbereich
- Weiße, wasserfeste, parfümfreie Creme vom Emulsionstyp Wasser-in-Öl
- Ohne synthetische Farbstoffe
- Lebensmittelrecht
- Schnell einziehend
- Mineralölfrei, parabenfrei, silikonfrei, parfümfrei
- HACCP-konform (Reinigungskonzept für Kühlgeräte in der Lebensmittel-Industrie und Gastronomie)

Inhalt	Bestell-Nr.	€/Stück	VPE	€/Stück/VPE
100 ml Tube	<b>73 019 83</b>	<b>6,50</b>	<b>12</b>	<b>6,06</b>
1 l Varioflasche	<b>73 019 84</b>	<b>41,11</b>	<b>6</b>	<b>38,07</b>



## Hautschutzcreme Protex San sensitive

- Mit natürlichem Schutz vor freien Radikalen
- Hellbeige, **wasserfeste** Creme
- Mit Luteolin, Co-Enzym Q10 und Vitamin E sowie hautverwandten Lipiden
- Schnell einziehend
- Ohne Aluminiumsalze
- Ohne Konservierungsstoffe\*
- Mineralölfrei, silikonfrei, parfüm- und duftstofffrei
- HACCP-konform
- \*gemäß Anlage der EU-Kosmetik-Verordnung

Inhalt	Bestell-Nr.	€/Stück	VPE	€/Stück/VPE
50 ml Tube	<b>73 019 85</b>	<b>10,76</b>	<b>12</b>	<b>10,04</b>
500 ml Pumpenflasche	<b>73 019 86</b>	<b>38,34</b>	<b>12</b>	<b>35,79</b>



## Hautschutzcreme Saniwip®

- **Bei Arbeiten im Feucht- und Nassbereich sowie bei Kälte und Frost**
- Weiße, fettende Creme
- Wasserfeste W/O-Emulsion
- Fetthaltig
- Silikonfrei, parfüm- und duftstofffrei
- Auch im Nahrungsmittelbereich verwendbar
- HACCP-konform

Inhalt	Bestell-Nr.	€/Stück	VPE	€/Stück/VPE
100 ml Tube	<b>73 019 87</b>	<b>6,03</b>	<b>12</b>	<b>5,61</b>
1 l Varioflasche	<b>73 019 88</b>	<b>39,96</b>	<b>6</b>	<b>37,00</b>



## Hautschutzgel Proglove

- Gegen Hauterweichungen beim Tragen okklusiver Schutzkleidung, z. B. **Handschuhe, Gummistiefel**
- Transparentes, alkoholhaltiges Gel
- Mit hautfestigendem Hamamelis und pflegendem Bisabolol
- Alkoholhaltiges Gel
- Fettfrei, silikonfrei, parfüm- und duftstofffrei
- HACCP-konform
- pH-neutral

Inhalt	Bestell-Nr.	€/Stück	VPE	€/Stück/VPE
100 ml Tube	<b>73 020 02</b>	<b>11,31</b>	<b>12</b>	<b>10,56</b>
1 l Varioflasche	<b>73 020 03</b>	<b>39,79</b>	<b>6</b>	<b>36,84</b>



## Hautschutzcreme Sansibon®

- **Bei stark haftenden Verschmutzungen und nicht wasserlöslichen Arbeitsstoffen**
- Weiße, nicht fettende, schnell einziehende Creme
- Suspension mit Hautschutzpigmenten
- Erleichtert die Hautreinigung
- Mit schmutzbindenden Emulgatoren
- Schnell einziehend
- Mineralölfrei, parabenfrei, silikonfrei
- Parfümiert
- pH-neutral

Inhalt	Bestell-Nr.	€/Stück	VPE	€/Stück/VPE
100 ml Tube	<b>73 019 89</b>	<b>5,60</b>	<b>12</b>	<b>5,21</b>
1 l Varioflasche	<b>73 019 90</b>	<b>38,91</b>	<b>6</b>	<b>36,04</b>



## Hautschutzcreme Dualin®

- Mit dualistischem Wirkprinzip (Für den Einsatz an Arbeitsplätzen mit **wechselnden Arbeitsstoffen**)
- Weiße, leicht fettende Creme
- O/W-Emulsion
- Mit Gelfilmbildner und Wachsen
- Schnell einziehend
- Mineralölfrei, parabenfrei, silikonfrei, parfümfrei

Inhalt	Bestell-Nr.	€/Stück	VPE	€/Stück/VPE
100 ml Tube	<b>73 019 91</b>	<b>7,06</b>	<b>12</b>	<b>6,59</b>
1 l Varioflasche	<b>73 019 92</b>	<b>47,16</b>	<b>6</b>	<b>43,66</b>



## Hautschutzcreme Sineprint®

- Weiße, fettabdruckfreie, schnell einziehende Creme
- O/W-Emulsion
- Mineralölfrei, parabenfrei, silikonfrei
- Parfümiert
- pH-neutral

Inhalt	Bestell-Nr.	€/Stück	VPE	€/Stück/VPE
100 ml Tube	<b>73 019 93</b>	<b>6,37</b>	<b>12</b>	<b>5,94</b>
1 l Varioflasche	<b>73 019 94</b>	<b>39,96</b>	<b>6</b>	<b>37,00</b>



## Waschlotion klar Ecosan

- Bei leichten Verschmutzungen
- Auch für den Nahrungsmittelbereich geeignet
- Farbstofffrei, seifen- und alkalifrei, parfümfrei
- HACCP-konform
- pH-neutral
- Der blaue Engel und EU Ecolabel für die 2 l Varioflasche

Inhalt	Bestell-Nr.	€/Stück	VPE	€/Stück/VPE
2 l Varioflasche	<b>73 020 13</b>	<b>13,11</b>	<b>6</b>	<b>12,14</b>
5 l Kanister	<b>73 020 14</b>	<b>31,06</b>	<b>4</b>	<b>28,99</b>



## Handreiniger Active Pearls

- Mit Active Soft Pearls (ASP = weiche, glatte Perlen aus hydriertem Rizinusöl, Wachs) für **mittelstarke Verschmutzungen**, wie z.B. Öl, Ruß und Metallstaub
- Besonders hautschonend, da ohne scharfkantige Abrasiva
- Lösemittelfrei, parfümfrei
- HACCP-konform
- pH-neutral

Inhalt	Bestell-Nr.	€/Stück	VPE	€/Stück/VPE
200 ml Tube	<b>73 019 58</b>	<b>5,10</b>	<b>12</b>	<b>4,76</b>
2 l Varioflasche	<b>73 019 59</b>	<b>23,16</b>	<b>6</b>	<b>21,44</b>



## Handreiniger Intensiv Rapituff

- Mit Esterölen und Bioreibemittel aus Olivenkernmehl für **hartnäckige Verschmutzungen**, wie z. B. Lacke, Harze, Kleber, Farbe und Bitumen
- Hellbeige, fließfähige Paste
- Mit hautverträglichem Lösemittel
- Parfümiert
- pH-Neutral

Inhalt	Bestell-Nr.	€/Stück	VPE	€/Stück/VPE
200 ml Tube	<b>73 019 60</b>	<b>8,34</b>	<b>12</b>	<b>7,79</b>
2 l Varioflasche	<b>73 019 61</b>	<b>49,14</b>	<b>6</b>	<b>45,50</b>



## Hauptpflegecreme Cura Soft

- Für Hände und Gesicht
- Für **normale, weniger belastete Haut**
- Weiße, schnell einziehende, leicht fettende Creme
- Feuchtigkeitsspendende O/W-Emulsion
- Mit Bisabolol und Reiskeim I
- Mineralölfrei, silikonfrei
- Parfümiert
- pH-Neutral

Inhalt	Bestell-Nr.	€/Stück	VPE	€/Stück/VPE
100 ml Tube	<b>73 019 98</b>	<b>6,03</b>	<b>12</b>	<b>5,61</b>
1 l Varioflasche	<b>73 019 99</b>	<b>36,86</b>	<b>6</b>	<b>34,13</b>



## Hauptpflegecreme Curea Soft

- Für **stark belastete und trockene Haut**
- Weiße, schnell einziehende, leicht fettende Creme
- O/W-Emulsion mit Wirkstoffkomplex aus Urea, Reiskeim Öl und Bisabolol
- Mineralölfrei
- Silikonfrei, parfüm- und duftstofffrei
- HACCP-konform (parfümfrei)
- pH-Neutral

Inhalt	Bestell-Nr.	€/Stück	VPE	€/Stück/VPE
100 ml Tube	<b>73 020 00</b>	<b>6,39</b>	<b>12</b>	<b>5,96</b>
1 l Varioflasche	<b>73 020 01</b>	<b>40,21</b>	<b>6</b>	<b>37,23</b>



## Sonnenschutzcreme Physio UV 30 Sun

- **Mit hohem Schutz vor UV-A-, -B- und -C-Strahlung**
- Weiße, nicht fettende Creme, O/W-Emulsion, mit modernem Filtersystem und Titandioxid (silikongecoatet)
- Hoher Schutz mit LSF 30
- **UV-A-Schutz: 24 / Höchste Kategorie (5 „Stars“)** im Boots-Rating
- Für sehr sensible Haut geeignet (photodermatologisch getestet)
- Extra wasserfest
- Modernes System photostabiler UV-Filter
- Mit Vitamin E
- Parfüm- und duftstofffrei

Inhalt	Bestell-Nr.	€/Stück	VPE	€/Stück/VPE
100 ml Tube	<b>73 019 95</b>	<b>9,47</b>	<b>12</b>	<b>8,84</b>
1 l Varioflasche	<b>73 019 96</b>	<b>48,86</b>	<b>6</b>	<b>45,23</b>



## Sonnenschutzspray Physio UV 50 Spray

- Wasserfestes, transparentes Sonnenschutzspray zum sofortigen Schutz vor hoher natürlicher UV-Strahlung bei Arbeiten im Freien
- Hoher Schutz mit LSF 50
- **UV-A-Schutz 22**
- Mit Vitamin E
- Feuchtigkeitsspendend
- Wasserfest
- Parfümfrei, fettfrei
- Inhalt: 200 ml

Bestell-Nr.	€/Stück	VPE	€/Stück/VPE
<b>73 019 71</b>	<b>23,49</b>	<b>12</b>	<b>21,91</b>



## Sonnenschutzcreme Physio UV 50 Plus

- Extra wasserfeste Licht- und Sonnenschutzcreme bei Arbeiten im Freien unter extremen Bedingungen (Nässe, Hitze), bei Schweißarbeiten und beim Umgang mit Photosensibilisatoren
- Gelbliche, reichhaltige O/W-Emulsion
- Sehr hoher Schutz mit LSF 50+
- **Schutz vor UV-C-Strahlen, optimierte UV-Filter mit Silikon-Coating**
- Extra wasserfest
- Mit Vitamin E
- Parfümfrei
- Inhalt: 100 ml

Bestell-Nr.	€/Stück	VPE	€/Stück/VPE
<b>73 019 97</b>	<b>11,31</b>	<b>12</b>	<b>10,56</b>



# BAUSTELLENAUSRÜSTUNG

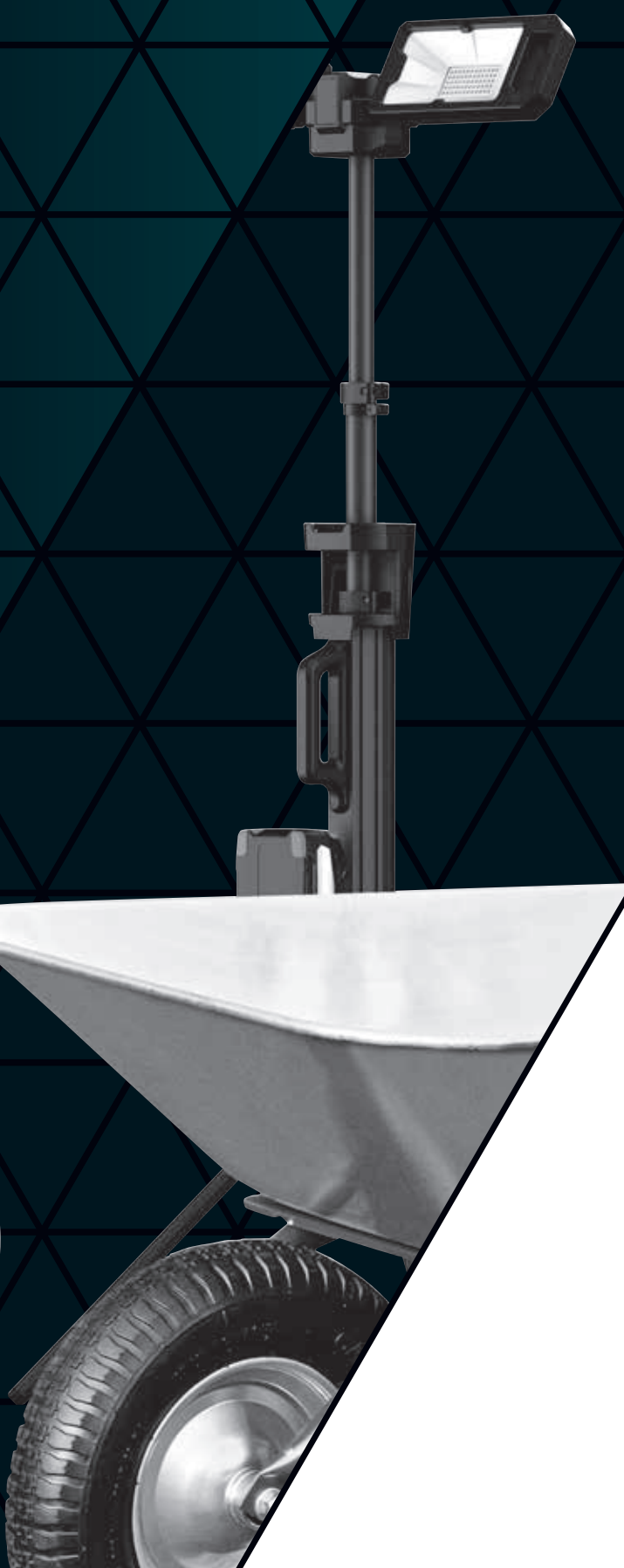

	Stromerzeuger .....	248
	Stromerzeuger   Bautrockner und Bauheizer .....	249
	Stromverteiler   Baustrahler .....	250
	Baustrahler .....	255
	Spaten   Schaufeln   GaLa Zubehör .....	261
	Schubkarren .....	265
	Baueimer   Mörtelkasten .....	265
	Malerbedarf .....	266
	Abdeckplanen   Fallrohrprovisorium .....	274
	Abdeckplanen   Stretchfolien .....	274
	Staubschutztüren .....	275
	Big Bags   Gewebesäcke .....	276
	Markierspray .....	278
	Montagekissen .....	279
	Klebe- und Stretchbänder .....	279
	Markierstifte .....	280



### Stromerzeuger PGG 3/1

• Leistung (KW) max.:	3,0
• Dauerleistung (KW):	2,8
• Hubraum (cm3):	208
• Nennspannung (V)/Stromphasen:	230/1
• Kraftstoff:	Benzin
• Tankinhalt (l):	15
• Tankfüllanzeige:	Ja
• Motortyp:	4 Takt luftgekühlt
• Motorleistung (kW/PS):	5,1/6,9
• Motoröl:	10W-30, 15W-40
• Ölmenge (l):	0,6
• Schalldruckpegel (db A):	74
• Ölmenge- und Überlastschutz:	Ja
• Elektrostartfunktion:	Ja, mit Schlüsselschalter
• Ausstattung Steckdose V/A	
- 230V/16A:	2 x
• Laufzeit (h) bei 50%/100% Output:	12/6,5
• Generator:	Synchron
• Schutzklasse:	IP23
• Maße (L x B x H) (mm):	645 x 622 x 549
• Gewicht (kg):	51,7

Info Bestell-Nr. €/Stück  
 80 096 97 625,43



### Stromerzeuger PGG 6/1

• Leistung (KW) max.:	5,5
• Dauerleistung (KW):	5,0
• Hubraum (cm3):	390
• Nennspannung (V)/Stromphasen:	230/1
• Kraftstoff:	Benzin
• Tankinhalt (l):	25
• Tankfüllanzeige:	Ja
• Motortyp:	4 Takt luftgekühlt
• Motorleistung (kW/PS):	9,6/13,1
• Motoröl:	10W-30, 15W-40
• Ölmenge (l):	1,1
• Schalldruckpegel (db A):	75
• Ölmenge- und Überlastschutz:	Ja
• Elektrostartfunktion:	Ja, mit Schlüsselschalter
• Ausstattung Steckdose V/A	
- 230V/16A:	2 x
- CEE 230V/32A (3-polig):	1 x (passender Stecker 62 052 47)
• Laufzeit (h) bei 50%/100% Output:	10/6,5
• Generator:	Synchron
• Schutzklasse:	IP23
• Maße (L x B x H) (mm):	743 x 713 x 670
• Gewicht (kg):	84,7

Info Bestell-Nr. €/Stück  
 80 096 98 1.004,14



### Stromerzeuger PGG 8/3

• Leistung (KW) max.:	2,5 (230V) 7,5 (400V)
• Dauerleistung (KW):	2,0 (230V) 7,0 (400V)
• Hubraum (cm3):	440
• Nennspannung (V)/Stromphasen:	400/3
• Kraftstoff:	Benzin
• Tankinhalt (l):	25
• Tankfüllanzeige:	Ja
• Motortyp:	4 Takt luftgekühlt
• Motorleistung (kW/PS):	11,8/16,1
• Motoröl:	10W-30, 15W-40
• Ölmenge (l):	1,1
• Schalldruckpegel (db A):	76
• Ölmenge- und Überlastschutz:	Ja
• Elektrostartfunktion:	Ja, mit Schlüsselschalter
• Ausstattung Steckdose V/A	
- 230V/16A:	2 x
- CEE 400V/16A:	1 x
• Laufzeit (h) bei 50%/100% Output:	7/5,5
• Generator:	Synchron
• Schutzklasse:	IP23
• Maße (L x B x H) (mm):	743 x 713 x 670
• Gewicht (kg):	89,7

Info Bestell-Nr. €/Stück  
 80 096 99 1.244,57

**INFO** Passendes Motoröl finden Sie im Online-Shop



### Stromerzeuger Independ 800

• Leistung (kVA/KW) max.:	0,8/0,8
• Dauerleistung (kVA/KW):	0,7/0,7
• Hubraum (cm3):	40
• Nennspannung (V):	230 V 1~/12 V
• Kraftstoff:	Benzin
• Motortyp:	4-takt
• Ausstattung Steckdosen V/A	
- 230 V/16A:	1 x
- 12 V:	1 x
• Schall-Leistungspegel LWA (dB):	68
• Maße (L x B x H) mm:	500 x 230 x 350
• Gewicht (kg):	8,5

Typ	Bestell-Nr.	€/Stück
Independ 800	80 078 55	330,36



### Stromerzeuger Independ 1200

• Leistung (kVA/KW) max.:	1,2/1,2
• Dauerleistung (kVA/KW):	1,0/1,0
• Hubraum (cm3):	60
• Nennspannung (V):	230 V 1~/12 V
• Kraftstoff:	Benzin
• Motortyp:	4-takt
• Ausstattung Steckdosen V/A	
- 230 V/16A:	1 x
- 12 V:	1 x
• Schall-Leistungspegel LWA (dB):	58
• Maße (L x B x H) mm:	560 x 370 x 390
• Gewicht (kg):	12

Typ	Bestell-Nr.	€/Stück
Independ 1200	80 078 56	428,57



### Stromerzeuger Independ 2500

• Leistung (kVA/KW) max.:	2,5/2,5
• Dauerleistung (kVA/KW):	2,2/2,2
• Hubraum (cm3):	124
• Nennspannung (V):	230 V 1~/12 V
• Kraftstoff:	Benzin
• Motortyp:	4-takt
• Ausstattung Steckdosen V/A	
- 230 V/16A:	2 x
- 12 V:	1 x
- 12 V:	1 x
• Schall-Leistungspegel LWA (dB):	89
• Maße (L x B x H) mm:	565 x 320 x 470
• Gewicht (kg):	28

Typ	Info	Bestell-Nr.	€/Stück
Independ 2500		80 057 52	799,46



### Stromerzeuger GE720

• Leistung (kVA/KW) max.:	0,62/0,72
• Dauerleistung (KVA/KW):	0,55/0,65
• Hubraum (cm3):	63,6
• Nennspannung (V):	230 V 1~/12 V =
• Kraftstoff:	1:50 Kraftstoffgemisch
• Motortyp:	2 Takt
• Ausstattung Steckdosen V/A	
- 230 V/16A:	1 x
• Schall-Leistungspegel LWA (dB):	95
• Generator:	Synchron/Duplex
• Maße (L x B x H) mm:	382 x 325 x 190
• Gewicht (kg):	17

Bestell-Nr.	€/Stück
92 097 83	181,64



### Stromerzeuger GE2501

• Leistung (kVA/KW) max.:	1,87/2,2
• Dauerleistung (KVA/KW):	1,7/2,0
• Hubraum (cm3):	170
• Nennspannung (V):	230 V 1~/12 V =
• Kraftstoff:	Benzin
• Motortyp:	4 Takt
• Ausstattung Steckdosen V/A	
- 230 V/16A:	2 x
• Schall-Leistungspegel LWA (dB):	93
• Generator:	Synchron/Duplex
• Maße (L x B x H) mm:	460 x 590 x 440
• Gewicht (kg):	39

Info	Bestell-Nr.	€/Stück
	92 097 84	475,21



### Werkstattheizer EK5K

• Leistung:	5000 W
• Spannung:	400 V / 50 Hz
• Stecker 16 Ampere	
• Funktionen:	Thermostat, Kippschutz, Überhitzungsschutz
• 3 Leistungsstufen	
• Anschlusskabel:	1200 mm
• Maße H x B x T:	345 x 300 x 235 mm

Bestell-Nr.	€/Stück
90 071 61	113,29



### Elektroheizer, Typ EK

• Edelstahl-Heizelement	
• Spannung:	
- EK 3301 und EK2001:	230 Volt
- EK 9002:	380 - 400 Volt, 16 A
- EK 15002:	380 - 400 Volt, 32 A

- Mit Thermostat
- Überhitzungsschutz
- Gehäuse: Metall

Typ	Leistung [W]	Maße [mm]	Bestell-Nr.	€/Stück
EK15002	5000/10000/15000	450 x 410 x 580	90 061 93	286,00
EK9002	4500/9000	430 x 400 x 550	90 827 16	190,93



### Luftentfeuchter

- Leistungsstarker Bautrockner
- Betriebstemperatur: 5–35°C
- Spannung: 230 V/50 Hz
- Hygrostat: stufenlos

- Anti-Bakterienfilter
- Betriebsstundenzähler: L080 und L0120

- 98 025 32 (L020) ohne Gestell und Räder

Typ	Info	Bestell-Nr.	€/Stück
L020		98 025 32	553,57
L050		98 025 33	971,34
L080		90 070 76	1.459,79

Technische Daten:	L020:	L050:	L080:
Entfeuchtungskapazität:	20 l/Tag	50 l/Tag	80 l/Tag
Energieverbrauch:	360 Watt	900 Watt	820 Watt
Luftstrom:	260 m³/h	350 m³/h	850 m³/h
Kühlmittel:	R134A	R407C	R290
Maße:	255x310x550 mm	410x430x590 mm	580x530x10350 mm
Gewicht:	20,5 kg	35 kg	53,5 kg



**Schutzkontakt-Steckdosenverteiler 5-fach, IP54**

- Kabel: 2 m, H07RN-F3G1,5
- Leistenlänge (mm): 480
- Kontrollschalter rot beleuchtet
- Steckdosen mit Dichtring und selbstschließendem Deckeln
- Aufhängebügel

Bestell-Nr.	€/Stück
62 024 45	18,94



**Steckdosenverteiler 4-fach, IP54**

- Kabel: 10 m, H07RN-F3G1,5
- Leistenlänge (mm): 480
- Steckdosen mit Dichtring und selbstschließendem Deckeln
- Metallhaken

Bestell-Nr.	€/Stück
80 027 35	34,16



**Schutzkontakt Steckdosenverteiler 5-fach, IP54 mit FI-Stecker 30mA**

- Kabel: 5 m, H07RN-F3G1,5
- Leistenlänge (mm): 520
- Kontrollschalter rot beleuchtet
- Steckdosen mit Dichtring und selbstschließendem Deckeln
- Aufhängebügel

Bestell-Nr.	€/Stück
62 025 65	50,79



**Schutzkontakt-Steckdosenverteiler 4-fach, IP54 mit FI-Stecker 30mA**

- Kabel: 10 m, H07RN-F3G1,5
- Steckdosen mit Dichtring und selbstschließendem Deckeln
- Metallhaken

Bestell-Nr.	€/Stück
62 020 61	60,93



**CEE/Schuko Verlängerungskabel, IP44**

- Kabel: 1,5 m, H07RN-F 3G2,5
- Kabelqualität: sehr robust, ölbeständig, zugelassen für erschwerte Baubedingungen nach VDE 0100 Teil 704
- Für Baustelleneinsatz: Ja
- Außen/Innenbereich: Ja
- Kupplung: 1 x CEE Winkelkupplung 230 V, 16 A inkl. Schuko-Kombisteckdose 230 V mit selbstschließendem Deckel

Bestell-Nr.	€/Stück
62 068 36	23,60



**CEE/Schuko Verlängerungskabel, IP44**

- Kabel: 10 m, H07RN-F 3G2,5
- Kabelqualität: sehr robust, ölbeständig, zugelassen für erschwerte Baubedingungen nach VDE 0100 Teil 704
- Für Baustelleneinsatz: Ja
- Außen/Innenbereich: Ja
- Kupplung: 1 x CEE Winkelkupplung 230 V, 16 A inklusive Schuko-Kombisteckdose 230 V mit selbstschließendem Deckel

Bestell-Nr.	€/Stück
62 068 37	52,39



**CEE/Schuko Verlängerungskabel, IP44**

- Kabel: 25 m, H07RN-F 3G2,5
- Kabelqualität: sehr robust, ölbeständig, zugelassen für erschwerte Baubedingungen nach VDE 0100 Teil 704
- Für Baustelleneinsatz: Ja
- Außen/Innenbereich: Ja
- Kupplung: 1 x CEE Winkelkupplung 230 V, 6 A inklusive Schuko-Kombisteckdose 230 V mit selbstschließendem Deckel

Bestell-Nr.	€/Stück
62 068 38	100,57



**CEE Verlängerungskabel, IP44**

- Kabel: 5 m, H07RN-F 3G2,5
- Kabelqualität: sehr robust, ölbeständig, zugelassen für erschwerte Baubedingungen nach VDE 0100 Teil 704
- Für Baustelleneinsatz: Ja
- Außen/Innenbereich: Ja
- Kupplung: CEE 230 V, 16 A

Bestell-Nr.	€/Stück
62 068 39	30,09



**CEE Verlängerungskabel, IP44**

- Kabel: 10 m, H07RN-F 3G2,5
- Stecker: CEE 230 V, 16 A
- Kabelqualität: sehr robust, ölbeständig, zugelassen für erschwerte Baubedingungen nach VDE 0100 Teil 704
- Für Baustelleneinsatz: Ja
- Außen/Innenbereich: Ja
- Kupplung: CEE 230 V, 16 A

Bestell-Nr.	€/Stück
62 068 40	47,49



**CEE Verlängerungskabel, IP44**

- Kabel: 25 m, H07RN-F 3G2,5
- Stecker: CEE 230 V, 16 A
- Kabelqualität: sehr robust, ölbeständig, zugelassen für erschwerte Baubedingungen nach VDE 0100 Teil 704
- Für Baustelleneinsatz: Ja
- Außen/Innenbereich: Ja
- Kupplung: CEE 230 V, 16 A

Bestell-Nr.	€/Stück
62 068 41	95,73



**Schuko/CEE/SCHUKO Adapterkabel, IP44**

- Kabel: 1,5 m, H07RN-F 3G2,5
- Nennspannung: 230 V
- Für Baustelleneinsatz: Ja
- Außen/Innenbereich: Ja
- Kupplung: CEE Winkelkupplung 230 V, 16 A inkl. Schuko-Kombisteckdose 230 V mit selbstschließendem Deckel

Bestell-Nr.	€/Stück
62 068 42	24,40



**Schuko/CEE Adapterkabel, IP44**

- Kabel: 1,5 m, H07RN-F 3G2,5
- Für Baustelleneinsatz: Ja
- Außen/Innenbereich: Ja
- Kupplung: CEE 230 V, 16 A
- Kabelqualität: sehr robust, ölbeständig, zugelassen für erschwerte Baubedingungen nach VDE 0100 Teil 704

Bestell-Nr.	€/Stück
62 068 43	18,83



**CEE/Schuko Adapterkabel Camping-/Maritim, IP44**

- Kabel: 1,5 m, H07RN-F 3G2,5
- Für Baustelleneinsatz: Ja
- Außen/Innenbereich: Ja
- Kupplung: Schuko 230 V, 16 A
- Kabelqualität: sehr robust, ölbeständig, zugelassen für erschwerte Baubedingungen nach VDE 0100 Teil 704

Bestell-Nr.	€/Stück
62 068 44	21,24



**Verlängerungskabel Super Solid, IP44**

- Kabel: N07V3V3
- Öl- und UV-beständig
- Einsetzbar bis -35° C

Größe [mm²]	Kabellänge [m]	Bestell-Nr.	€/Stück
3 x 1,5	10	62 049 32	25,94
3 x 1,5	25	80 149 11	59,20
3 x 2,5	25	80 149 12	99,54



**CEE-Verlängerungsleitung 400 V/16 A, Bremaxx**

- Für den Baustelleneinsatz und den Einsatz im Freien
- Schutzart: IP44
- Spritzwassergeschützt
- Einsetzbar bis -35°C
- CEE-Stecker und -Kupplung 400 V/16 A
- Kabelbezeichnung: N07V3V3

Größe	Länge [m]	Bestell-Nr.	€/Stück
5 x 1,5	10	80 149 17	53,13
5 x 1,5	25	80 149 18	108,24



**Verlängerungskabel nach BGI 608, IP44**

- Kabel: H07BQ-F
- Kabelqualität: BREMAXX®-PUR
- Abriebfest, Überrollfest, Schnitt- und Reißfest
- Säure- und ölbeständig, witterungs- und mikrobeständig
- Kältebeständig bis ca. -40°C

Größe [mm²]	Kabellänge [m]	Bestell-Nr.	€/Stück
3 x 1,5	10	62 005 07	49,46
3 x 1,5	25	62 005 17	94,36
3 x 2,5	25	62 005 18	130,71

## Kunststoff-Kabeltrommel Garant<sup>®</sup>, IP 44

- Steckdosen: 3 x Schuko 230 V/16 A
- Kabel: N05V3V3-F3G1,5
- Kabelqualität: BREMAXX<sup>®</sup>-PUR, extrem stabil und abriebfest, säure- und ölbeständig, witterungs- und mikrobenbeständig
- Überhitzungsschutz (Kontroll-Leuchte)
- Trommelkörper: Schlagfester Kunststoff



Kabellänge [m]	Trommel [ø mm]	Bestell-Nr.	€/Stück
15	180	62 092 06	54,30
25	240	62 092 07	76,41
50	290	62 092 08	124,97

## Kunststoff-Kabeltrommel Garant<sup>®</sup>

- Baustelleneinsatz nach BGI 608
- Schutzart: IP44
  - Steckdosen: 3 x Schuko 230 V, 16 A
  - Kabel: H07RN-F 3G1,5
  - Kabelqualität: Neopren-Gummi
  - Kabel sind geprüft nach VDE 0100 Teil 704
  - Überhitzungsschutz (Kontrolle-Leuchte)



Kabellänge [m]	Trommel [ø mm]	Bestell-Nr.	€/Stück
25	240	62 102 12	74,27
40	290	62 102 13	98,06

## Kunststoff-Kabeltrommel Garant<sup>®</sup> IP20

- Steckdosen: 4 x Schuko 230 V/16 A, selbstschließender Deckel
- Kabel: H05VV-F 3G1,5
- Kabelqualität: Kunststoff
- Trommelkörper: Brefflex-Spezialkunststoff



Bestell-Nr.	€/Stück
80 149 07	95,27

## Stromstation Schuko 230 V/16 A, IP44

- Kabel: 1,5 m, H07RN-F 3G2,5
- Steckdose:
  - 2 x CEE 230 V, 16 A
  - 3 x Schuko 230 V
  - Mit selbstschließendem Deckel
- Überhitzungsschutz: Ja
- Material: Kunststoff
- Größe: 350 x 135 x 120 mm
- Kabelqualität: sehr robust, ölbeständig, zugelassen für erschwerte Baubedingungen nach VDE 0100 Teil 704
- Für Baustelleneinsatz: Ja
- Außen/Innenbereich: Ja



Bestell-Nr.	€/Stück
62 068 35	52,21

## Stromstation CEE 230 V/16 A, IP44

- Kabel: 1,5 m, H07RN-F 3G2,5
- Steckdose:
  - 2 x CEE 230 V, 16 A
  - 3 x Schuko 230 V
  - Mit selbstschließendem Deckel
- Überhitzungsschutz: Ja
- Material: Kunststoff
- Größe: 350 x 135 x 120 mm
- Kabelqualität: sehr robust, ölbeständig, zugelassen für erschwerte Baubedingungen nach VDE 0100 Teil 704
- Für Baustelleneinsatz
- Außen/Innenbereich



Bestell-Nr.	€/Stück
62 068 34	55,73

## Gummi Kabelhaspel X-Gum CEE, IP44

- Kabel: 10 m, H07RN-F 3G2,5
- Überhitzungsschutz: Ja
- Kabelqualität: sehr robust, ölbeständig, zugelassen für erschwerte Baubedingungen nach VDE 0100 Teil 704
- Für Baustelleneinsatz: Ja
- Außen/Innenbereich: Ja
- Steckdose: 2 x CEE 230 V, 16 A
- 3 x Schuko 230 V mit selbstschließendem Deckel
- Material: Kunststoff/Gummi
- Trommelgröße: 250 x 170 x 250 mm



Bestell-Nr.	€/Stück
62 068 32	85,94

## Stahlblech-Kabeltrommel Garant<sup>®</sup> S

- Schutzart: IP44
- Steckdosen: 3 x Schuko 230 V, 16 A
- Kabel: H07RN-F3G1,5
- Kabelqualität: Neopren-Gummi
- RN-Kabel sind geprüft nach VDE 0100 Teil 704
- Überhitzungsschutz (Kontroll-Leuchte)
- Trommelkörper: Stahlblech



Kabellänge [m]	Trommel [ø mm]	Bestell-Nr.	€/Stück
40	290	80 149 08	113,14

## Stahlblech-Kabeltrommel Garant<sup>®</sup> S 4

- Schutzart: IP44
- Steckdosen: 3 x Schuko 230 V, 16 A
- Kabel: H05RR-F 3G1,5
- Kabelqualität: Gummischlauchleitung
- Überhitzungsschutz (Kontroll-Leuchte)
- Trommelkörper aus Stahlblech



Kabellänge [m]	Trommel [ø mm]	Bestell-Nr.	€/Stück
50	290	80 149 40	127,30

## Kabeltrommel STEELCORE

- Schutzart: IP44
- Steckdosen: 4 x Schuko 230 V/16 A
- Überhitzungsschutz
- Trommelkörper aus Stahlblech
- Mit optischer Bereitschaftsanzeige
- Kabelqualität: Gummi Neopren



professional LINE

Kabellänge [m]	Kabelbezeichnung	Bestell-Nr.	€/Stück
25	H07RN-F 3G1,5	62 005 88	109,53
25	H07RN-F 3G2,5	62 005 90	134,14
40	H07RN-F 3G1,5	62 005 89	138,66

## Kunststoff-Kabeltrommel Garant<sup>®</sup> CEE 1

- Schutzart: IP44
- Steckdosen: 2 x Schuko 230 V/16 A, 1 x CEE 400 V/16 A
- Kabel: H07RN-F 5G1,5
- Kabelqualität: Neopren-Gummi
- Trommelkörper aus Spezialkunststoff
- Kabel sind geprüft nach VDE 0100 Teil 704
- Überhitzungsschutz (Kontrolle-Leuchte)



Kabellänge [m]	Trommel [ø mm]	Bestell-Nr.	€/Stück
30	290	62 049 48	163,49

## Kunststoff-Starkstrom-Kabeltrommel Brobusta<sup>®</sup> CEE 1

- Schutzart: IP44
- Steckdosen: 2 x Schuko 230 V/16 A, 1 x CEE 400 V/16 A
- Kabel: H07RN-F 5G2,5
- Kabelqualität: Kunststoff
- Trommelkörper aus Spezialkunststoff
- Kabel sind geprüft nach VDE 0100 Teil 704
- 3-polige Sicherheitsabschaltung



Kabellänge [m]	Trommel [ø mm]	Bestell-Nr.	€/Stück
30	320	80 149 05	258,84

## Kunststoff-Kabeltrommel Garant<sup>®</sup> G CEE 3 Camping/Maritim, IP44

- Kabel: 23 + 2 m, H07RN-F 3G2,5
- Stecker: CEE 230 V, 16 A
- Überhitzungsschutz: Ja
- Kabelqualität: sehr robust, ölbeständig, zugelassen für erschwerte Baubedingungen nach VDE 0100 Teil 704
- Für Baustelleneinsatz
- Außen/Innenbereich
- Kupplung: CEE Winkelkupplung 230 V, 16 A inklusive Schuko-Kombisteckdose 230 V mit selbstschließendem Deckel
- Material: Kunststoff
- Trommelgröße: 290 x 225 x 365 mm



Bestell-Nr.	€/Stück
62 005 83	136,16

## Kabeltrommel Quaderform

- Schutzart: IP44
- Steckdosen: 4 x Schuko 230 V/16 A
- Überhitzungsschutz
- Mit optischer Bereitschaftsanzeige
- Kabelqualität: BREMAXX®-PUR, extrem stabil und abriebfest, säure- und ölbeständig, witterungs- und mikrobebeständig



professionalLINE

Kabellänge [m]	Kabelbezeichnung	Bestell-Nr.	€/Stück
33	H07BQ-F 3G1,5	62 005 91	190,79
33	H07BQ-F 3G2,5	62 005 93	236,37
50	H07BQ-F 3G1,5	62 005 92	243,29

## Kabeltrommel Quaderform Plus

- Schutzart: IP44
- Steckdosen: 4 x Schuko 230 V/16 A (5 m Anschlusskabel)
- Mobiler Powerblock mit 4 x Schuko-Steckdosen 230 V/16 A
- Überhitzungsschutz
- Mit optischer Bereitschaftsanzeige
- Kabelqualität: Gummi Neopren



professionalLINE

Kabellänge [m]	Kabelbezeichnung	Bestell-Nr.	€/Stück
33	H07RN-F 3G1,5	62 005 94	218,81
50	H07RN-F 3G1,5	62 005 95	249,49

## Kabeltrommel CEE

- Schutzart: IP44
- Steckdosen: 2 x Schuko 230 V/16 A, 1 x CEE 400 V/16 A
- Stecker: 1 x CEE 400 V/16 A
- Kabel: H07RN-F 5G2,5
- Trommelkörper: Spezielle Kunststoff-Gummi-Mischung
- Trommelbremse
- Kabelqualität: Kunststoff
- 3-polige Sicherheitsabschaltung



professionalLINE

Kabellänge [m]	Bestell-Nr.	€/Stück
30	62 005 96	265,19

## Stromverteiler

- Für den Baustelleneinsatz und den Einsatz im Freien
- Schutzart: IP44

- Spritzwassergeschützt
- Gehäuse aus hochbruchfestem Kunststoff, stapelbar

- Metalltragegriff

### BSV 3 LS IP44

- Anschluss: 1 m, 1 x CEE 400 V/16 A, 5-polig
- Steckdosen: - 3 x CEE 400 V/16 A - 3 x 230 V/16 A
- Strombelastung: 16 A
- Maße (L x B x H): 250 x 250 x 170 mm



Bestell-Nr.	€/Stück
62 030 62	81,69

### BSV 3 FI, IP44

- Anschluss: 2 m, 1 x CEE 400 V/16 A, 5-polig
- Steckdosen: - 2 x CEE 400 V/16 A 5-polig, - 5 x 230 V/16 A
- Absicherung: - 3 x LS 230 V/16 A, 1-polig, - 1 x FI 40 A, 4-polig 30 mA
- Strombelastung: 16 A
- Maße (L x B x H): 250 x 320 x 230 mm



Bestell-Nr.	€/Stück
62 030 63	223,70

### BSV 3/32 IP44

- Anschluss: 2 m, 1 x CEE 400 V/32 A, 5-polig
- Steckdosen: - 1 x CEE 400 V/32 A - 2 x CEE 400 V/16 A - 4 x Schuko 230 V/16 A
- Absicherung: - 2 LS 400 V/16 A, 3-polig - 2 x LS 230 V/16 A, 1-polig
- Maße (L x B x H): 250 x 340 x 230 mm



Bestell-Nr.	€/Stück
62 030 64	224,61

### BKV 2/4 G, IP44

- Kabel: 2 m H07RN-F 5G1,5
- Stecker: CEE 400 V/16 A
- Maße (B x H x T): 255 x 355 x 190 mm
- Steckdosen: - 2 x CEE 16A - 4 x Schuko



Bestell-Nr.	€/Stück
80 149 22	87,96



### BSV 4, IP44, abschließbar

- Schutzart: IP44
- Anschluss: 2 m, CEE 32 A 3P+N+PE (5p) 400 V
- FI-Personenschutzschalter 30 mA / 40 A / Typ A
- Absicherung: - 4 x LS 230 V/16 A 1-polig; - 1 x LS 400 V/16 A 3-polig

- 4 x Schutzkontakt-Steckdosen - CEE-Steckdose - 16 A: 2 x 16 A 3P+N+PE (5p) 400 V - CEE-Steckdose - 32 A: 1 x 32 A 3P+N+PE (5p) 400 V
- Maße (L x B x H): 620 x 320 x 250 mm

Bestell-Nr.	€/Stück
62 079 66	358,79

## MobilerLED Arbeitsstrahler 360° ProfessionalLINE

- Schutzart: IP65/IK08
- Leistung: 185 W
- Spannung: 220-240 V
- Energieeffizienzklasse: E
- Lichtstrom: 23500 lm
- Farbtemperatur: 6500 k
- Dimmbar
- Dimmfunktion: 4 Stufen 100% - 75% - 50% - 25%
- Maße (L x B x H): 400 x 250 x 670 mm
- Ladedauer: ca. 5 h
- Kabeltyp: H07RN-F2x1,0 / H05RN-F2x1,0
- Kabellänge: 6,70 m / 3,30 m
- 6 individuell einstellbare Strahler
- Memory Funktion für die zuletzt gespeicherte Helligkeitseinstellung
- Passendes Stativ (Bestell-Nr. 62 079 63)



Ref.Nr.	Bestell-Nr.	€/Stück
9171411900	62 079 62	509,14

## Profi Stativ TS 300 ohne Crossbar

- Material: Stahl
- Höhenverstellbar: 130 - 300 cm
- Tragfähigkeit: 20 kg
- Maße (L x B x H): 130 x 1300 x 130 mm
- Lieferumfang: - Halterung - Schraubensatz bestehend aus: 4 Unterlegscheiben M6, 2 Muttern M6, 2 Schrauben 45 mm M6



Ref.-Nr.	Bestell-Nr.	€/Stück
9171991100	62 079 63	134,84

## LED Arbeitsstrahler TU 23050 M

- Schutzart: IP54/IK08
- Energieeffizienzklasse: E
- Leistung: 190 W
- Spannung: 200-240 V
- Lichtstrom: 23700 lm
- Farbtemperatur: 6500 k
- Dimmbar: Dimmfunktion 3 Stufen: 100% - 50% - 25%
- Maße (L x B x H): 530 x 430 x 1310 mm
- Gewicht: 9,73 kg
- Ladedauer: ca. 5 h
- Kabeltyp: H07RN-F 3G1,5
- Kabellänge: 5 m
- Mit ausziehbarem Teleskop
- Bis zu 1,73 m höhenverstellbar
- 2 x Steckdosen, mit Rädern und Bremsen
- Lieferumfang: - Tragetasche



Bestell-Nr.	€/Stück
62 079 64	503,29

## BAUSTRAHLER SERIE JARO

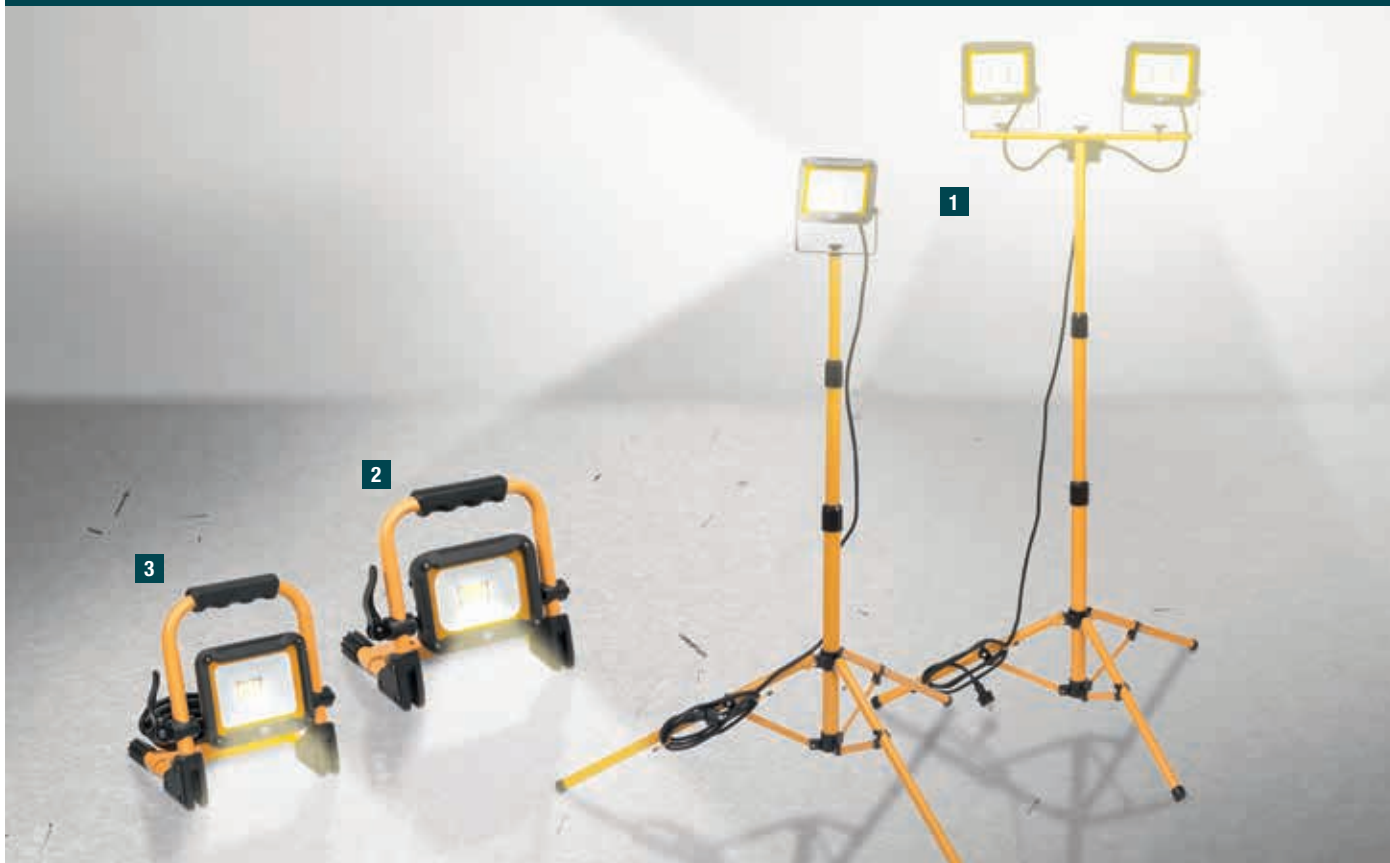

### 1 Stativ LED Strahler JARO

- Schutzart: IP65/IK08
- Spannung (V): 220 - 240

- Ideal für eine einhändige Arretierung
- Frontscheibe aus Sicherheitsglas

- Kabeltyp: H07RN-F 3G1,0

Ref.Nr.	Leistung [W]	Lichtstrom [lm]	Farbtemperatur [K]	Maße L x B x H [mm]	Gewicht [kg]	Kabellänge [m]	Energieeffizienzklasse	Bestell-Nr.	€/Stück
1171250907	19,5	1950	6500	140 x 180 x 940	3,45	3	F	<b>62 069 66</b>	<b>61,07</b>
1171250914	19,5	2650	6500	130 x 235 x 1140	4,20	5	F	<b>62 069 67</b>	<b>88,37</b>
1171250909	2 x 20	2 x 1950	6500	140 x 513 x 1030	4,5	2,5	F	<b>62 069 68</b>	<b>87,01</b>
1171250921	50	4400	6500	130 x 265 x 1180	4,65	5	F	<b>62 069 69</b>	<b>105,94</b>

### 2 Akku LED Strahler JARO 1010 MA

- Schutzart: IP54/IK07
- Schutzklasse: III
- Eingangsspannung: 3,7 V DC

- Farbe: Gelb,schwarz
- Inkl. Leuchtmittel, LED
- Integrierter Li-Ion Akku 3,7 V / 4,4 Ah

- Inkl. 1 x Ladekabel

Ref.Nr.	Leistung [W]	Lichtstrom [lm]	Farbtemperatur [K]	Dimmbar	Maße L x B x H [mm]	Gewicht [kg]	Bestell-Nr.	€/Stück
1171250145	10	1100	6500	Stufendimmung	140 x 220 190	1	<b>62 069 71</b>	<b>47,09</b>

### 3 Mobiler LED Strahler JARO

- Schutzart: IP65/IK08
- Spannung (V): 220 - 240

- 14 superhelle Everlight SMD-LEDs
- Ideal für eine einhändige Arretierung

- Kabeltyp: H07RN-F 3G1,0

Ref.Nr.	Leistung [W]	Lichtstrom [lm]	Farbtemperatur [K]	Maße L x B x H [mm]	Gewicht [kg]	Kabellänge [m]	Energieeffizienzklasse	Bestell-Nr.	€/Stück
1171250913	30	2650	6500	163 x 304 x 290	2,36	3	F	<b>62 069 62</b>	<b>62,79</b>
1171250920	50	4400	6500	171 x 334 x 308	3,05	5	F	<b>62 069 63</b>	<b>82,49</b>
1171250923	79,6	8000	6500	210 x 400 x 340	4,7	5	E	<b>62 069 64</b>	<b>122,84</b>
1171250925	96,9	10000	6500	230 x 470 x 400	5,9	5	E	<b>62 069 65</b>	<b>159,93</b>



#### Mobiler LED-Strahler Profi

- Schutzart IP/IK: 54/8
- Energieeffizienzklasse: E
- Eingangsspannung: 230-240 V
- Farbtemperatur: 5000 k
- Stufenlos dimmbar: 10 bis 100%
- Kabelbezeichnung: H07RN-F 3G1,5
- Kabellänge: 5 m
- Inkl. LED-Leuchtmittel

Ref.Nr.	Leistung [W]	Lichtstrom [lm]	Maße L x B x H [mm]	Bestell-Nr.	€/Stück
9171330900	80	8900	98 x 310 x 305	<b>62 079 59</b>	<b>164,39</b>
9171330901	115	12700	109 x 310 x 305	<b>62 079 60</b>	<b>195,34</b>



#### Akku-LED-Arbeitsleuchte, mit USB-Ladeanschluss

- Schutzart: IP65
- Farbtemperatur: 6500 K
- Gehäuse aus Aludruckguss mit Kantenschutz aus Kunststoff
- Schaltstufen: 100%- 75%- 50%- 25%- 10%
- Leuchtdauer: 2,5- 3- 5- 10- 25 Std
- Powerbank-Funktion mit USB-Ladeanschluss
- Aufladung: USB Typ A/C
- LED-Lampe, nicht austauschbar
- Lieferumfang

- Akku: Li-Ion 3,7 V, 5000 mAh
- USB Ladekabel

Bestell-Nr.	€/Stück
<b>62 064 38</b>	<b>56,99</b>

## MULTY BATTERY LED BAUSTRALER



• Kompatibel mit 18 V Akkus der Hersteller, mit 6 Schnittstellenadapter inklusive (Bosch Professional, Dewalt, Festool, Flex, Makita, Metabo CAS, Milwaukee)

- Energieeffizienzklasse: E
- Eingangsspannung: 220 - 240 V/AC, Akkubetrieb 18 V
- Farbtemperatur: 6500 K
- Farbwiedergabeindex: Ra 80

- Dimmbar: 100% - 75% - 50% - 25% mit Ein/Aus Schalter
- Material Gehäuse / Abdeckung: Kunststoff gummiert
- Farbe: Schwarz

- Akku- und Netzbetrieb möglich, automatische Umschaltung bei Stromausfall
- Inkl. Leuchtmittel, nicht austauschbar
- **Lieferung ohne Akku**

### Akku Baustrahler 3000 MA

- Schutzart: IP65
- Schutzklasse: IK08 / III
- Leistung: 27 W
- Lichtstrom: 3150 lm
- Maße (L x B x H): 169 x 285 x 227 mm
- Ergonomischer Griff mit Kippschutz
- Stehend, flachliegend oder auf Stativ verwendbar
- Leuchtdauer Abhängigkeit des Akkus:
  - ca. 38 min/1 Ah bei 100% Lichtleistung
  - ca. 51 min/1 Ah bei 75% Lichtleistung
  - ca. 76 min/1 Ah bei 50% Lichtleistung
  - ca. 152 min/1 Ah bei 25% Lichtleistung



Ref.Nr.	Bestell-Nr.	€/Stück
1173700007	<b>62 141 97</b>	<b>119,07</b>

### LED Hybrid Baustrahler

- Schutzart: IP54
- Schutzklasse: IK08 / II
- Leistung: 100 W
- Lichtstrom: 12500 lm
- Farbwiedergabeindex: Ra 80
- Maße (L x B x H): 177 x 354 x 258 mm
- Abstrahlwinkel: 110°
- Ergonomischer Griff mit Kippschutz
- Stativmontage möglich
- Leuchtdauer Abhängigkeit des Akkus:
  - ca. 12 min/1 Ah bei 100% Lichtleistung
  - ca. 16 min/1 Ah bei 75% Lichtleistung
  - ca. 24 min/1 Ah bei 50% Lichtleistung
  - ca. 48 min/1 Ah bei 25% Lichtleistung



Ref.Nr.	Bestell-Nr.	€/Stück
1173700001	<b>62 141 96</b>	<b>265,81</b>

### LED 360° Hybrid Baustrahler

- Schutzart: IP54
- Schutzklasse: IK08 / II
- Leistung: 100 W
- Lichtstrom: 12000 lm
- Farbwiedergabeindex: Ra 86
- Maße (L x B x H): 286 x 280 x 378 mm
- Abstrahlwinkel: 360°
- Einfaches Transportieren mit Rundum-Griffen
- Haken zum Aufhängen mit Mechanismus zum Ausgleichen des Akkus
- Stehend, hängend, auf Stativ verwendbar
- Leuchtdauer Abhängigkeit des Akkus:
  - ca. 12 min/1 Ah bei 100% Lichtleistung
  - ca. 16 min/1 Ah bei 75% Lichtleistung
  - ca. 24 min/1 Ah bei 50% Lichtleistung
  - ca. 48 min/1 Ah bei 25% Lichtleistung



Ref.Nr.	Bestell-Nr.	€/Stück
1173700003	<b>62 141 95</b>	<b>291,67</b>

### LED Hybrid Strahler

- Schutzart: IP65/IK08
- Spannung: 18 V
- Leistung: 61,6 W
- Lichtstrom: 6200 lm
- Maße (L x B x H): 160 x 260 x 265
- Akku- und Netzbetrieb möglich, automatische Umschaltung bei Stromausfall
- **Lieferumfang:**
  - 4 x Schnittstellen-Adapter
  - 1 x Tasche



Ref.Nr.	Bestell-Nr.	€/Stück
1173140600	<b>62 069 82</b>	<b>201,63</b>

### Multi Battery 4000 MA

- Schutzart: IP65/IK08
- Spannung: 18 V
- Leistung: 40 W
- Lichtstrom: 4500 lm
- Farbtemperatur: 6500 K
- Maße (L x B x H): 155 x 235 x 245 mm
- Leuchtdauer: 30 min (100%), 40 min (75%), 1 h (50%), 1,5 h (25%)
- **Lieferumfang:**
  - 4 x Akku-Adapter
  - 1 x Tasche



Ref.Nr.	Bestell-Nr.	€/Stück
1173140400	<b>62 069 81</b>	<b>144,64</b>

### Handleuchte HL 3000

- Schutzart: IP54
- Schutzklasse: IK08 / III
- Leistung: 20 W
- Eingangsspannung: 18 V Akku-System
- Lichtstrom: 1140 + 2160 lm
- Maße (L x B x H): 214 x 225 x 195 mm
- Hand- und Arbeitsleuchte in einem mit 2 Lichtquellen
  - SMD LED als Scheinwerfer mit 1140 lm (Fokussierlicht)
  - COB LED als Flächenlicht mit 2160 lm (Flächenlicht)
- Ergonomischer Griff mit verstellbarem Magnetfuß
- Leuchtdauer Abhängigkeit des Akkus:
  - Bei 100% Lichtleistung: ca. 50 min/1 Ah für die COB LEDs, ca. 100 min/1 Ah für die SMD LED
  - Bei 75% Lichtleistung: ca. 67 min/1 Ah für die COB LEDs, ca. 133 min/1 Ah für die SMD LED
  - Bei 50% Lichtleistung: ca. 100 min/1 Ah für die COB LEDs, ca. 200 min/1 Ah für die SMD LED
  - Bei 25% Lichtleistung: ca. 200 min/1 Ah für die COB LEDs, ca. 400 min/1 Ah für die SMD LED



Ref.Nr.	Bestell-Nr.	€/Stück
1173730000	<b>62 141 99</b>	<b>109,09</b>

### Multi Battery LED Akku Teleskop Arbeitsstrahler 6050 MA

- Schutzart: IP54
- Schutzklasse: IK08 / III
- Leistung: 60 W
- Eingangsspannung: 18 V Akku-System
- Lichtstrom: 7700 lm
- Maße (L x B x H): 112 x 698 x 129 mm
- Stehend, universell mit Teleskop einstellbar bis 140 cm, Stand mittels Dreifußes und drehbarem Strahlerkopf
- Inklusive Transporttasche und Trageschlaufe
- Leuchtdauer Abhängigkeit des Akkus:
  - ca. 20 min/1 Ah bei 100% Lichtleistung
  - ca. 27 min/1 Ah bei 75% Lichtleistung
  - ca. 40 min/1 Ah bei 50% Lichtleistung
  - ca. 80 min/1 Ah bei 25% Lichtleistung



Ref.Nr.	Bestell-Nr.	€/Stück
1173700004	<b>62 141 98</b>	<b>216,49</b>



## LED-Akku Arbeitsleuchten NOVA CONNECT CAS ohne Akku



- Passend für 12/18 V CAS Akkusystem
- Kompatibel mit 18 V Akkupacks vieler führenden Elektrowerkzeugmarken unter Verwendung des jeweiligen Akku-Adapters Connect

- Handflutlichtstrahler mit Powerbank-Funktion
- Eingangsspannung: 12/18 V DC
- Farbtemperatur: 6000 K
- Ladedauer: 5 Std.

- Stoßfest und bruchsticher aus bis zu 1 m Höhe, IK07
- Mit Scangrip Stromversorgung (nicht im Lieferumfang) als Kabelmodell verwendbar



### Nova 2 Connect

- Schutzart: IP 30
- Leistung: 16 W
- Lichtstrom: 2000 lm
- Maße (L x B x T): 161 x 164 x 78 mm
- Leuchtdauer : 5,75-58 Std. mit 18 V Akku
- Dimmfunktion: 5 Stufen 100%-75%-50%-25%-10%
- Anzeige von Akkukapazität und Restlaufzeit
- Abstrahlwinkel: 110°
- Eingebaute Powerbank mit USB-Anschluss

Bestell-Nr.	€/Stück
62 154 34	109,40



### Nova Connect

- Schutzart: IP 65
- Ladedauer: 5 Std.
- Dimmfunktion: 5 Stufen 100%-75%-50%-25%-10%
- Anzeige von Akkukapazität und Restlaufzeit
- Abstrahlwinkel: 110°
- Eingebaute Powerbank mit USB-Anschluss

Typ	Leistung [W]	Lichtstrom [lm]	Leuchtdauer [h]	Maße L x B x T [mm]	Bestell-Nr.	€/Stück
Nova 4	30	4000	3 - 31	263 x 230 x 119	62 154 35	206,74
Nova 10	75	10000	1,25 - 12	304 x 292 x 131	62 154 36	328,44



### Vega Connect

- Schutzart: IP54 mit Stromversorgung, IP30 mit Akku
- Dimmfunktion: 2 Stufen 100% / 50%
- Abstrahlwinkel: 180°
- IK06

Typ	Leistung [W]	Lichtstrom [lm]	Leuchtdauer [h]	Maße L x B x T [mm]	Bestell-Nr.	€/Stück
Vega 2	20	2000	4,5 - 9	200 x 208 x 78	62 154 58	142,04
Vega 4	40	4000	2,25 - 4,5	280 x 289 x 103	62 154 59	89,09



### Area 6 Connect

- Schutzart: IP54 mit Stromversorgung, IP30 mit Akku
- Leistung: 54 W
- Lichtstrom: 6000 lm
- Maße (ø x H): 168 x 363 mm
- Leuchtdauer: 1,75 - 6,5 Std. mit 18 V Akku
- Dimmfunktion: 2 Stufen 100% / 50%
- Abstrahlwinkel: 360°
- IK07
- Mit Aufhängehaken und Nylongurt

Bestell-Nr.	€/Stück
62 154 60	193,21



### Area 10 Connect

- Schutzart: IP65
- Leistung: 84 W
- Lichtstrom: 10000 lm
- Maße (L x B x T): 395 x 200 x 212 mm
- Leuchtdauer: 1 - 22 Std. mit 18 V Akku
- Dimmfunktion: 5 Stufen 100%-75%-50%-25%-10%
- Anzeige von Akkukapazität und Restlaufzeit
- Abstrahlwinkel: 360° / 180°
- IK07
- Eingebaute Powerbank mit USB-Anschluss
- Integrierter Reserveakku: 50 min Licht bei 1000 lm

Bestell-Nr.	€/Stück
62 154 37	328,44



### DuoConnect

- Schutzart: IP30
- Leistung: 40 W
- Lichtstrom: 2 x 2500 lm
- Maße (L x B x T): 224 x 78 x 91 mm
- Leuchtdauer: 4,5 - 9,5 Std. mit 18 V Akku
- Dimmfunktion: 2 Stufen 100% / 50%
- Abstrahlwinkel: 360°/180°
- IK07
- Zusammenklappbar, mit Aufhängehaken
- Integrierter Reserveakku: 50 min Licht bei 1000 lm

Bestell-Nr.	€/Stück
62 154 55	90,87



### Stativleuchte Tower 5 Connect

- Schutzart: IP30
- Leistung: 45 W
- Lichtstrom: 2 x 5000 lm
- Maße (L x B x T): 892 x 153 x 121 mm
- Leuchtdauer: 1 - 22 Std. mit 18 V Akku
- Dimmfunktion: 2 Stufen 100% / 50%
- Abstrahlwinkel: 110°
- Leuchte 360° drehbar
- IK07
- Höhenverstellbar 1,20 m bis 2,00m
- Zusammenklappbar
- Integrierter Reserveakku: 50 min Licht bei 1000 lm

Bestell-Nr.	€/Stück
62 154 38	279,76

### Akku-Adapter Connect

- Für die Verwendung von 18 V Akkupacks der passenden Elektrowerkzeugmarke an Scangrip Connect Arbeitsleuchten
- Automatischer Schutz vor Tiefenentladung
- Überlastschutz
- Temperaturüberwachung



passend für	Bestell-Nr.	€/Stück
Berner	62 154 39	13,06
Bosch Blau	62 154 40	13,06
Bosch Grün	62 154 41	13,06
Dewalt	62 154 42	13,06
Einhell	62 154 43	13,06
Fein	62 154 44	13,06
Festool	62 154 45	13,06
Flex	62 154 46	13,06
Hazet	62 154 47	13,06
Hikoki	62 154 48	13,06
Ingersoll	62 154 49	13,06
Makita	62 154 50	13,06
Milwaukee	62 154 51	13,06
Ridgid	62 154 52	13,06
Snap-On	62 154 53	13,06
Würth	62 154 54	13,06

### CAS Akku Li-Ion

- Passend für alle Geräte mit CAS Akku-System
- Schutzart: IP20



Volt	Ah	Ladezeit/min.	Bestell-Nr.	€/Stück
12	4,0	92	62 069 50	87,51
18	5,2	208	62 069 51	168,87

### CAS Ladegerät 12, 18 V

- Schutzart: IP20
- Ladezeit (min.):
  - 4,0 Ah: 92
  - 5,2 Ah: 208
- Mit Ladezustandsanzeige



Bestell-Nr.	€/Stück
62 069 52	65,07

### Stromversorgung/Netzgerät Connect/CAS

- Passend für alle Geräte CAS- und CAS-Connect
- Zum Betrieb aller Geräte ohne Akku für unbegrenzte Lichtverfügbarkeit
- Spannung: 110-240 V
- Ausgangsleistung max: 90 W
- Kabel: H05RN-F, 2 x 0,75 mm, 5 m



Bestell-Nr.	€/Stück
62 157 32	79,61



## LED-Akku Arbeitsleuchten

### MINI

- Schutzart: IP65
- Eingangsspannung: 4 V
- Lichtstrom: 1000 lm
- Farbtemperatur: 6000 k
- Maße (L x B x T): 104 x 96 x 38 mm
- Integrierter Li-Ion Akku 3,7 V / 4,0 Ah
- Ladedauer: 5 Std.
- Leuchtdauer: 1,5 - 15 Std.
- Dimmfunktion: 10 - 100%
- Sütze 90° schwenkbar, auch als Handgriff verwendbar
- Mit 1 Magnet und Gürtelclip
- Lieferumfang:
  - 1 x USB-Ladekabel 1 m



Bestell-Nr. €/Stück  
**62 110 39 75,76**

### NOVA 5K C+R

- Schutzart: IP65
- Eingangsspannung: 12 V
- Lichtstrom: 5000 lm
- Farbtemperatur: 6000 k
- Maße (L x B x T): 267 x 262 x 87 mm
- Integrierter Li-Ion Akku 11,1 V / 5,2 Ah
- Ladedauer: 2 Std.
- Leuchtdauer: 1-12 Std. (mit Akku)
- Dimmfunktion: 5-stufig
- Bluetooth Lichtsteuerung über App
- Anzeige von Akkukapazität und Restlaufzeit
- Als Akku- und mit Netzstecker 230 V verwendbar
- Lieferumfang:
  - 1 x Netz kabel 5 m
  - 1 x USB-Ladekabel 1 m



Bestell-Nr. €/Stück  
**62 110 14 243,67**

### NOVA SPS

- Schutzart: IP65
- Eingangsspannung: 12 V
- Farbtemperatur: 6000 k
- Integrierter Li-Ion Akku: 11,1 V / 4,4 Ah (Nova 4) 8,0 Ah (Nova 6+10)
- Ladedauer: 2 Std.
- Leuchtdauer: 1-15 Std. (mit Akku)
- Dimmfunktion: 5-stufig
- Bluetooth Lichtsteuerung über App
- Anzeige von Akkukapazität und Restlaufzeit
- Integrierter Reserve-Akku, ohne Netzkabel bis zu 1 Std. Betrieb
- Als Akku- und mit Netzstecker 230 V verwendbar
- Lieferumfang:
  - 1 x Netzkabel 5 m
  - 1 x Akku und Ladegerät



Typ	Lichtstrom [lm]	Maße L x B x T [mm]	Bestell-Nr.	€/Stück
4SPS	3000	235 x 233 x 88	<b>62 110 35</b>	<b>238,47</b>
10SPS	10000	267 x 262 x 87	<b>62 110 37</b>	<b>373,31</b>



### Paket Nova

- 1 x Akku-LED-Arbeitsleuchte Nova 4 SPS**
- Mit Handgriff und Stellfuß verstellbar
  - Lichtstrom: 400-4000 lm, dimmbar
  - Lichtsteuerung über BLUETOOTH®-App
  - Schutzart: IP67, IK 07
  - Farbtemperatur: 6000 k
  - Gehäuse: Aluminiumguß
  - Äußerst robust und schlagfest, mit Gummikanten
  - Maße (L x B x T): 240 x 230 x 104 mm
  - Gewicht: 1,94 kg
  - Lieferumfang:
    - 1 x Akku 12 V, 4,0 Ah
    - 1 x weiterer Akku 12 V, 4,0 Ah GRATIS
    - 1 x Ladegerät/Netzteil

### 1 x Akku-LED-Arbeitsleuchte Nova Mini

- Kompakte Arbeitsleuchte mit Handgriff, Stellfuß und Magnethalterung
- Lichtstrom: 100-1000 lm, dimmbar
  - Schutzart: IP67, IK 07
  - Farbtemperatur: 6000 k
  - Gehäuse: Aluminiumguß
  - Äußerst robust und schlagfest, mit Gummikanten
  - Maße (L x B x T): 104 x 38 x 96 mm
  - Gewicht: 0,26 kg
  - Lieferumfang:
    - 1 x Akku 5 V, 1,0 Ah
    - 1 x USB-Ladekabel

Bestell-Nr. €/Set  
**62 053 86 341,14**



### NOVA R

- Schutzart: IP65
- Eingangsspannung: 8 V
- Lichtstrom: 2000 lm
- Farbtemperatur: 6000 k
- Maße (L x B x T): 163 x 163 x 63 mm
- Integrierter Li-Ion Akku 7,3 V / 4,0 Ah
- Ladedauer: 5 Std.
- Leuchtdauer: 2-20 Std.
- Dimmfunktion 5-stufig
- Eingebaute Powerbank mit USB-Anschluss
- Mit 1 Magnet
- Lieferumfang:
  - 1 x USB-Ladekabel 1 m

Bestell-Nr. €/Stück  
**62 110 15 106,09**



### EX R

- Schutzart: IP65
- Eingangsspannung: 100-240 V AV, 50/60 Hz
- Lichtstrom: 4000 lm
- Farbtemperatur: 6000 k
- Maße (L x B x T): 270 x 261 x 130 mm
- Integrierter Li-Ion Akku 25,2 V / 35 Ah
- Ladedauer: 3 Std.
- Leuchtdauer: 4,5 Std.
- 2 Stufenschalter 100% / 50%
- Als Akku- und mit Netzstecker 230 V verwendbar
- Für Arbeitsumgebungen mit explosionsfähigen Atmosphären EX-Zone 1+21
- Lieferumfang:
  - 1 x Netzkabel 5 m, 2 x 0,75 mm; H5RN-F
  - 1 x Akku und Ladegerät

Bestell-Nr. €/Stück  
**62 110 25 715,37**



### STAR

- Schutzart: IP65
- Eingangsspannung: 4 V
- Lichtstrom: 1000 lm
- Farbtemperatur: 6000 k
- Maße (L x B x T): 156 x 103 x 98 mm
- Integrierter Li-Ion Akku 3,7 V / 5,2 Ah
- Ladedauer: 8 Std.
- Leuchtdauer: 2,5 / 5 Std.
- 2 Stufenschalter 100% / 50%
- Handgriff ausziehbar zur Verwendung als Suchleuchte und arretierbar zur Verwendung auf Stativ (Bestell-Nr.: 62 110 30)
- Mit 1 Magnet im Handgriff
- Inkl. LED Leuchtmittel
- Lieferumfang:
  - 1 x USB-Ladekabel 1 m

Bestell-Nr. €/Stück  
**62 005 73 118,79**

## LED-Arbeitsleuchten

### VEGA LITE Compact

- Schutzart: IP54
- Eingangsspannung: 100-240 V AV, 50/60 Hz
- Lichtstrom: 4000 lm
- Farbtemperatur: 6000 k
- Maße (L x B x T): 280 x 103 x 288 mm
- Mit Netzsteckdose 100-240 V AV am Boden der Leuchte
- Mehrere Leuchten können in Reihe gekoppelt oder andere Werkzeuge angeschlossen werden
- Abstrahlwinkel: 100°
- Lieferumfang:
  - 1 x Netzkabel 3 m, 3 x 1,5 mm; H5RN-F



Bestell-Nr.	€/Stück
62 110 29	137,47

### Vega

- Schutzart: IP54
- Farbtemperatur: 5000 K
- Kabel: H05RN-F, 2G0,75, Länge 5 m
- Gehäuse aus schlagfestem Kunststoff



### 230 V

Leistung [W]	Lichtstrom [lm]	Maße L x B x T [mm]	Bestell-Nr.	€/Stück
18	1500	288 x 280 x 103	62 005 60	158,34
48	4000	318 x 310 x 117	62 005 62	177,29

### Nova

- Schutzart: IP65
- Eingangsspannung: 100-240 V AV, 50/60 Hz
- Farbtemperatur: 6000 k
- Dimmfunktion: 5-stufig
- Bluetooth Lichtsteuerung über App
- Lieferumfang:
  - 1 x Netzkabel 5 m



Typ	Lichtstrom [lm]	Maße L x B x T [mm]	Bestell-Nr.	€/Stück
4K	3000	235 x 233 x 88	62 005 68	129,57
6K	5000	267 x 262 x 87	62 005 70	150,33
12K	1200	267 x 262 x 87	62 005 71	269,59

### AREA 10SPS

- Schutzart: IP65
- Eingangsspannung: 12 V
- Lichtstrom:
  - 360°: 1000 lm
  - 180°: 5000 lm
- Farbtemperatur: 6000 k
- Maße (L x B x T): 235 x 233 x 88 mm
- Integrierter Li-Ion Akku 11,1 V/8,0 Ah
- Ladedauer: 2 Std.
- Leuchtdauer bei 360° : 1-10 Std.
- Leuchtdauer bei 180° : 2-20 Std.
- Dimmfunktion: 5-stufig
- Bluetooth Lichtsteuerung über App
- Anzeige von Akkukapazität und Restlaufzeit
- Integrierter Reserveakku, ohne Netzkabel bis zu 1 Std. Betrieb
- Als Akku- und mit Netzstecker 230 V verwendbar
- Abstrahlwinkel 180°-/360° wählbar
- Lieferumfang:
  - 1 x Netzkabel 5 m
  - 1 x Akku und Ladegerät



Bestell-Nr.	€/Stück
62 110 38	375,50



62 065 12



62 065 13

### SITE LIGHT

- Schutzart: IP65
- Eingangsspannung: 100-240 V AV, 50/60 Hz
- Farbtemperatur: 6000 k
- Dimmfunktion: 4-stufig
- Bluetooth Lichtsteuerung über App
- Für Großflächenbeleuchtung
- Mit Stellfuß/Tragegriff auch zum Anschluss auf Teleskopstativ TRIPOD
- Abstrahlwinkel: 120°
- Lieferumfang:
  - 1 x Netzkabel 10 m

Typ	Leistung [W]	Lichtstrom [lm]	Maße L x B x T [mm]	Bestell-Nr.	€/Stück
40	315	40000	280 x 260 x 180	62 065 12	600,27
80	630	80000	450 x 260 x 180	62 065 13	131.059,67

## Zubehör Arbeitsleuchten

### Stativ TRIPOD 3M

- Höhenverstellbar: 1,35 bis 3 m
- Material: Stahl pulverbeschichtet
- Stativkopf mit 10 mm Stahlgewinde
- Gewicht: 6 kg

Bestell-Nr.	€/Stück
62 005 65	108,23



### Stativ TRIPOD 4.5M

- Höhenverstellbar: 2,0 bis 4,5 m
- Material: Stahl pulverbeschichtet
- Stativkopf mit 10 mm Stahlgewinde
- Gewicht: 16 kg

Bestell-Nr.	€/Stück
62 110 07	303,67



### Stativ TRIPOD EX

- Für Arbeitsumgebungen mit explosionsfähigen Atmosphären, EX-Zone 2+22
- Material: Stahl pulverbeschichtet
- Höhenverstellbar: 1,35 bis 3 m
- Material: Stahl pulverbeschichtet
- Stativkopf mit 10 mm Stahlgewinde
- Gewicht: 7,6 kg

Bestell-Nr.	€/Stück
62 110 19	132,07

### Rollenstativ

- Höhenverstellbar: 0,9 bis 1,9 m
- Material: Stahl pulverbeschichtet
- Mit 5 Rollen, arretierbar
- Stativkopf mit 10 mm Stahlgewinde
- Gewicht: 6 kg

Bestell-Nr.	€/Stück
62 110 30	175,14

### Magnethalter EX

- Für die Positionierung von NOVA EX Arbeitsleuchten an magnetischen Gegenständen
- Maße (L x B x T): 260 x 40 x 56 mm

Bestell-Nr.	€/Stück
62 110 24	60,53

### Doppelhalter für Stativ TRIPOD

- Für die Positionierung von 2 Leuchten NOVA, AREA LITE, VEGA, STAR
- Maße (L x B x T): 620 x 65 x 70 mm

Bestell-Nr.	€/Stück
62 005 66	26,43

### Doppelhalter TRIPOD SITE LIGHT

- Für die Positionierung von 2 Leuchten SITE LIGHT
- Maße (L x B x T): 940 x 65 x 60 mm

Bestell-Nr.	€/Stück
62 110 33	54,93

### Gerüsthalter EX

- Für die Positionierung von NOVA EX Arbeitsleuchten an Baurüsten oder anderen runden Gegenständen
- Maße (L x B x T): 195 x 115 x 60 mm

Bestell-Nr.	€/Stück
62 110 20	40,36

## LED-Akku-Taschenlampe 12 V



### Flash

- Schutzart: **IP30**
- Aluminiumgehäuse
- Power LED
- **Lichtstrom: 130 lm**
- Maße (ø x L): 30 x 105 mm
- Leuchtweite: 100 m
- Leuchtdauer: 2 h
- Fokussierbar
- Gewicht: 120 g
- Akkuladung über 12 V Zigarettenanzünder
- **Lieferumfang:**
  - 1 x Akku Li-Ion 3,7 V/550 mAh

Bestell-Nr.	€/Stück
<b>62 005 72</b>	<b>35,66</b>

## LED-Akku-Taschenlampen

- Schutzart: **IP54**
- Eingangsspannung: 4 V

- Farbtemperatur: 6000 k
- 2 Stufenschalter: 100% / 50%

- Mit Halteclip
- **Lieferumfang:** 1 x USB-Ladekabel 1 m



### FLASH PEN

- **Lichtstrom: 300 lm**
- Maße (L x B x T): 169 x 25 x 24 mm
- Integrierter Li-Ion Akku 3,7 V / 1,10 Ah
- Ladedauer: 3 Std.
- Leuchtdauer: 7 Std.
- Abstrahlwinkel fokussierbar 10° - 60°

Bestell-Nr.	€/Stück
<b>62 109 94</b>	<b>40,34</b>



### FLASH 600 R

- **Lichtstrom: 600 lm**
- Maße (L x B x T): 185 x 38 x 38 mm
- Integrierter Li-Ion Akku 3,7 V / 2,60 Ah
- Ladedauer: 4 Std.
- Leuchtdauer: 7 Std.
- Abstrahlwinkel: fokussierbar 10° - 70°

Bestell-Nr.	€/Stück
<b>62 109 95</b>	<b>50,47</b>



### FLASH 1000 R

- **Lichtstrom: 1000 lm**
- Maße (L x B x T): 196 x 42 x 42 mm
- Integrierter Li-Ion Akku 3,7 V / 3,70 Ah
- Ladedauer: 4 Std.
- Leuchtdauer: 5 Std.
- Abstrahlwinkel fokussierbar 10° - 60°

Bestell-Nr.	€/Stück
<b>62 109 96</b>	<b>70,69</b>

## LED-Akku-Stiftleuchten mit Taschenlampenfunktion (Spotlicht) im Leuchtenkopf

### MAG PEN 3

- Schutzart: **IP20**
- Eingangsspannung: 4 V
- **Lichtstrom:**
  - Front: **150 lm**
  - Spot: **80 lm**
- Farbtemperatur: 6000 k
- Maße (L x B x T): 174 x 31 x 21 mm
- Integrierter Li-Ion Akku 3,7 V / 0,75 Ah
- Ladedauer: 3,5 Std.
- Leuchtdauer: 2-20 Std.
- Dimmfunktion: 10% / 100%
- Mit 2 Magneten unten und im Clip
- **Lieferumfang:**
  - 1 x USB-Ladekabel 1 m



Bestell-Nr.	€/Stück
<b>62 109 92</b>	<b>38,33</b>

### WORK PEN

- Schutzart: **IP30**
- Eingangsspannung: 4 V
- **Lichtstrom:**
  - Front: **200 lm**
  - Spot: **150 lm**
- Farbtemperatur: 6000 k
- Maße (L x B x T): 172 x 21 x 21 mm
- Integrierter Li-Ion Akku 3,7 V / 0,75 Ah
- Ladedauer: 2 Std.
- Leuchtdauer: 10 Std.
- 2 Stufenschalter: 100% / 50%
- Mit Magnet und Halteclip
- Anzeige von Akkukapazität
- **Lieferumfang:**
  - 1 x USB-Ladekabel 1 m



Bestell-Nr.	€/Stück
<b>62 109 93</b>	<b>30,24</b>

### UNIPEN

- Schutzart: **IP65**
- Eingangsspannung: 4 V
- **Lichtstrom:**
  - Front: **150 lm**
  - Spot: **75 lm**
- Farbtemperatur: 6000 k
- Maße (L x B x T): 155 x 27 x 21 mm
- Integrierter Li-Ion Akku 3,7 V / 0,75 Ah
- Ladedauer: 2,5 Std.
- Leuchtdauer: 2 / 4 Std.
- 2 Stufenschalter 100% / 50%
- Mit 1 Magnet Taschenclip und Aufhängehaken
- **Lieferumfang:**
  - 1 x USB-Ladekabel 1 m



Bestell-Nr.	€/Stück
<b>62 110 12</b>	<b>46,43</b>

### Flex Wear

- Schutzart: **IP20**
- Eingangsspannung: 4 V DC
- **Lichtstrom:**
  - Front: **150 lm**
  - Spot: **100 lm**
- Farbtemperatur: 6000 k
- Maße (L x B x T): 89 x 26 x 21 mm
- Integrierter Li-Ion Akku: 3,7 V / 0,8 Ah
- Ladedauer: 2,5 Std.
- Leuchtdauer: 4 Std.
- Dimmfunktion: 2 Stufen 100% / 50%
- Abstrahlwinkel: 180°
- **Lieferumfang:**
  - Magnet
  - Halteclip



Bestell-Nr.	€/Stück
<b>62 154 56</b>	<b>35,41</b>

## LED-Akku-Handleuchten mit Taschenlampenfunktion (Spotlicht) im Leuchtenkopf

- Eingangsspannung: 4 V

- Farbtemperatur: 6000 k

- **Lieferumfang:** 1 x USB-Ladekabel 1 m

### MINI MAG Pro

- Schutzart: **IP54**
- **Lichtstrom:**
  - Front: **200 lm**
  - Spot: **80 lm**
- Maße (L x B x T): 200 x 40 x 28 mm
- Integrierter Li-Ion Akku 3,7 V / 1,2 Ah
- Ladedauer: 3,0 Std.
- Leuchtdauer: 2-20 Std.
- Dimmfunktion: 10% / 100%
- Mit 1 Magnet
- Leuchtenkopf um 180° schwenkbar



Bestell-Nr.	€/Stück
<b>62 110 32</b>	<b>41,33</b>

### MAG

- Schutzart: **IP20**
- **Lichtstrom:**
  - Front: **300 lm**
  - Spot: **80 lm**
- Maße (L x B x T): 260 x 61 x 43 mm
- Integrierter Li-Ion Akku 3,7 V / 2,2 Ah
- Ladedauer: 4 Std.
- Leuchtdauer: 2,5 / 5 Std.
- 2 Stufenschalter 100% / 50%
- Mit 1 Magnet
- Leuchtenkopf um 180° schwenkbar



Bestell-Nr.	€/Stück
<b>62 110 10</b>	<b>50,94</b>

### MAG PRO

- Schutzart: **IP54**
- **Lichtstrom:**
  - Front: **600 lm**
  - Spot: **150 lm**
- Maße (L x B x T): 261 x 62 x 43 mm
- Integrierter Li-Ion Akku 3,7 V / 2,6 Ah
- Ladedauer: 4 Std.
- Leuchtdauer: 1,5-15 Std.
- Dimmfunktion: 10% / 100%
- Mit 1 Magnet
- Leuchtenkopf um 180° schwenkbar



Bestell-Nr.	€/Stück
<b>62 110 31</b>	<b>65,63</b>

### Miniiform

- Schutzart: **IP65**
- **Lichtstrom:**
  - Front: **200 lm**
  - Spot: **75 lm**
- Maße (L x B x T): 122 x 60 x 28 mm
- Integrierter Li-Ion Akku 3,7 V / 1,6 Ah
- Ladedauer: 3 Std.
- Leuchtdauer: 3 / 6 Std.
- 2 Stufenschalter: 100% / 50%
- Mit Magnet, Taschenclip und Aufhängehaken



Bestell-Nr.	€/Stück
<b>62 032 18</b>	<b>57,54</b>

### UNIFORM

- Schutzart: **IP65**
- **Lichtstrom:**
  - Front: **500 lm**
  - Spot: **175 lm**
- Maße (L x B x T): 190 x 60 x 32 mm
- Integrierter Li-Ion Akku 3,7 V / 3,0 Ah
- Ladedauer: 5 Std.
- Leuchtdauer: 2 / 4,5 Std.
- 2 Stufenschalter 100% / 50%
- Mit 1 Magnet und Aufhängehaken
- Leuchtenkopf um 180° schwenkbar
- **Zusätzlicher Lieferumfang:**
  - Ladestation



Bestell-Nr.	€/Stück
<b>62 005 99</b>	<b>90,91</b>

### MINI SLIM

- Schutzart: **IP30**
- **Lichtstrom:**
  - Front: **200 lm**
  - Spot: **100 lm**
- Maße (L x B x T): 132 x 41 x 30 mm
- Integrierter Li-Ion Akku 3,7 V / 1,2 Ah
- Ladedauer: 3 Std.
- Leuchtdauer: 2,5 / 5 Std.
- 2 Stufenschalter 100% / 50%
- Mit 1 Magnet und Aufhängehaken



Bestell-Nr.	€/Stück
<b>62 110 21</b>	<b>63,61</b>

### SLIM

- Schutzart: **IP30**
- **Lichtstrom:**
  - Front: **500 lm**
  - Spot: **175 lm**
- Maße (L x B x T): 165 x 44 x 28 mm
- Integrierter Li-Ion Akku 3,7 V / 3,0 Ah
- Ladedauer: 4,5 Std.
- Leuchtdauer: 2,5 / 5 Std.
- 2 Stufenschalter 100% / 50%
- Mit 1 Magnet und Aufhängehaken



Bestell-Nr.	€/Stück
<b>62 110 23</b>	<b>78,79</b>

## LED-Akku-Handleuchten EX



• Schutzart: IP65

• Farbtemperatur: 6000 k

• Lieferumfang: 1 x USB-Ladekabel 1 m

### UNI EX

- Eingangsspannung: 100-240 V AC, 50/60 Hz
- Lichtstrom: 350 lm
- Maße (L x B x T): 220 x 70 x 39 mm
- Integrierter Li-Ion Akku: 5 V / 6,7 Ah
- Ladedauer: 12 Std.
- Leuchtdauer: 7,5 Std.
- Mit 1 Magnet, Gürtelclip und Aufhängehaken
- Für Arbeitsumgebungen mit explosionsfähigen Atmosphären EX-Zone 0+20
- **Zusätzlicher Lieferumfang:**
  - Anschlussstecker 220 V
  - Ladestation



Bestell-Nr.	€/Stück
62 110 17	288,79

### MIDI EX

- Eingangsspannung: 100-240 V AC, 50/60 Hz
- Lichtstrom: 200 lm
- Maße (L x B x T): 183 x 60 x 29 mm
- Integrierter Li-Ion Akku: 5 V / 6,7 Ah
- Ladedauer: 3,5 Std.
- Leuchtdauer: 2,5 Std.
- 2 Stufenschalter: 100% / 50%
- Mit 1 Magnet, Gürtelclip und Aufhängehaken
- Für Arbeitsumgebungen mit explosionsfähigen Atmosphären, EX-Zone 0+20
- **Zusätzlicher Lieferumfang:**
  - Anschlussstecker 220 V



Bestell-Nr.	€/Stück
62 110 22	109,96

### WORK LITE M

- Eingangsspannung: 4 V
- Lichtstrom: 350 lm
- Maße (L x B x T): 180 x 54 x 27 mm
- Integrierter Li-Ion Akku: 3,7 V / 2,0 Ah
- Ladedauer: 3,5 Std.
- Leuchtdauer: 2,0 Std.
- 2 Stufenschalter: 100% / 50%
- Mit 1 Magnet, Tischständer und Aufhängehaken
- Für Arbeitsumgebungen mit explosionsfähigen Atmosphären, EX-Zone 1+21



Bestell-Nr.	€/Stück
62 110 27	34,56

## LED-Handleuchte

### SUPERFORM

- Schutzart: IP54
- Eingangsspannung: 230 V
- Lichtstrom: 750 lm
- Farbtemperatur: 6000 k
- Maße (L x B x T): 270 x 49 x 301 mm
- Leuchtdauer: 5 Std.
- Mit 2 Magnet und 2 Aufhängehaken
- **Lieferumfang:**
  - 5 m Kabel H05RN-F 2 x 1 mm<sup>2</sup> mit Netzstecker



Bestell-Nr.	€/Stück
62 110 11	59,64

## LED-Kopflampen

### Head-Lite A

- Schutzart: IP54
- Lichtstrom: 150 lm
- Farbtemperatur: 6000 k
- Maße (L x B x T): 35 x 40 x 70 mm
- Ladedauer: 3,5 Std.
- Leuchtdauer: 3 Std.
- 2 Stufenschalter 100% / 50%
- **Lieferumfang:**
  - 3 x Batterie AAA, aufladbar



Bestell-Nr.	€/Stück
62 110 28	22,83

### i-View

- Schutzart: IP 65
- Lichtstrom: 40-400 lm, stufenlos dimmbar
- Leuchtweite: 80-200 m
- Leuchtdauer: 1,5 - 15 h
- COB LED
- Kunststoffgehäuse
- Sensor für berührungsloses Ein-/Ausschalten
- Batterie- und Ladeanzeige
- Optionales Zubehör: Powerbank zur Erhöhung der Betriebszeit
- **Lieferumfang:**
  - Akku Li-Ion 3,8 V / 1,6 Ah
  - USB-Kabel



Bestell-Nr.	€/Stück
62 119 91	72,69

### NIGHT VIEW

- Schutzart: IP65
- Eingangsspannung: 4 V
- Lichtstrom: 160 lm
- Farbtemperatur: 6000 k
- Maße (L x B x T): 105 x 52 x 43 mm
- Integrierter Li-Ion Akku 3,7 V / 1,6 Ah
- Ladedauer: 4 Std.
- Leuchtdauer: 2,5 / 5 Std.
- 2 Stufenschalter 100% / 50%
- Berührungsloses Sensor-System zum Ein-/Ausschalten
- **Lieferumfang:**
  - 1 x USB-Ladekabel 1 m



Bestell-Nr.	€/Stück
62 110 13	80,77

### EX VIEW

- Schutzart: IP65
- Eingangsspannung: 4 V
- Lichtstrom: 200 lm
- Farbtemperatur: 6000 k
- Maße (L x B x T): 90 x 40 x 52 mm
- Integrierter Li-Ion Akku 3,7 V / 1,6 Ah
- Ladedauer: 3,5 Std.
- Leuchtdauer: 2,5 Std.
- Berührungsloses Sensor-System zum Ein-/Ausschalten
- Für Arbeitsumgebungen mit explosionsfähigen Atmosphären EX-Zone 2+22
- **Lieferumfang:**
  - 1 x USB-Ladekabel 1 m
  - 1 x Batterie, aufladbar



Bestell-Nr.	€/Stück
62 110 18	109,96

### Flex Wear Kit

- Schutzart: IP20
- Eingangsspannung: 4 V DC
- Lichtstrom:
  - Front 150 lm
  - Spot 100 lm
- Ladedauer: 2,5 Std.
- Leuchtdauer: 4 Std.
- Dimmfunktion: 2 Stufen 100% / 50%
- Abstrahlwinkel: 180°, 60° drehbar
- Integrierter Li-Ion Akku 3,7 V / 0,8 Ah
- Mit Stirnband und Mützenhalterung
- Mit Magnet und Halteclip



Bestell-Nr.	€/Stück
62 154 57	45,37

### Akku-Powerbank für Stirnlampe i-View

- Schutzart: IP20
- Zur Verwendung mit der i-View Kopflampe sowie sämtlicher Scangrip-Arbeitsleuchten
- Gehäuse Aluminium
- Stirnbandhalterung
- Batterie- und Ladeanzeige
- Maße (ø x L): 28 x 103 mm
- **Lieferumfang:**
  - Akku Li-Ion 3,65 V / 4,0 Ah
  - Halterung
  - Spiralkabel



Bestell-Nr.	€/Stück
62 119 92	28,79



## LED-Stableuchten



### LINE LIGHT, Beleuchtungseinheit für 4-Säulen KFZ-Hebebühnen

- Schutzart: IP67
- Eingangsspannung: 100-240 V AV, 50/60 Hz
- Abstrahlwinkel: 70°, drehbar

- Lieferumfang:
  - 1 x Netzkabel 8 m, H03VV-F, 2 x 5 mm
  - 1 x Netzteil IN/OUT 240/24 V, 25 W
  - Befestigungsclips

Typ	Lichtstrom [lm]	Info	Bestell-Nr.	€/Stück
1 Leuchte	2750		62 110 00	242,64
2 Leuchten	2000		62 109 99	395,13
4 Leuchten	2750		62 109 98	972,51
6 Leuchten	2750		62 109 97	1.458,84



### Haken mit Magnet

- Passend zu LED-Arbeitsleuchte LINE LIGHT
- Drehbar

Bestell-Nr.	€/Stück
62 110 08	12,26



### Teleskophalter

- Passend zu LED-Arbeitsleuchte LINE LIGHT und Nova Bonnet
- Einstellbar von 1200-1700 mm
- Maße (L x B x T): 1136 x 100 x 70 mm

Bestell-Nr.	€/Stück
62 110 09	41,61



### LINE LIGHT2 POST, Beleuchtungseinheit für 2-Säulen KFZ-Hebebühnen

- Schutzart: IP67
- Eingangsspannung: 100-240 V AV, 50/60 Hz
- Lichtstrom: 1250 lm
- Farbtemperatur: 6000 k
- Maße (ø x L): 25 x 700 mm
- Mit Dimmfunktion

- Abstrahlwinkel: 75°, drehbar
- Lieferumfang:
  - 1 x Netzkabel 8 m, H03VV-F
  - 1 x Netzteil IN/OUT 240/24 V, 25 W
  - Befestigungsclips magnetisch

Typ	Info	Bestell-Nr.	€/Stück
2 Leuchten		62 110 05	421,34



### Hand- und Motorraumleuchte LINE LIGHT Bonnet

- Schutzart: IP65
- Eingangsspannung: 4 V
- Lichtstrom: 1400 lm
- Farbtemperatur: 6000 k
- Maße (ø x L): 25 x 1017 mm

- Integrierter Li-Ion Akku 3,7 V / 5,2 A h
- Ladedauer: 4 Std.
- Leuchtdauer: 1,5 / 3 Std. (mit Akku)
- 2 Stufenschalter 100% / 50%
- Als Akku- und mit Netzstecker 230 V verwendbar
- Mit Magnet und Aufhängehaken

- Lieferumfang:
  - Bewegliche Haken, magnetisch
  - 5 m Kabel H05RN-F 2 x 1 mm<sup>2</sup> mit Netzstecker
  - Teleskophalter mit gepolsterten Hakenenden
  - Akku-Ladegerät

Info	Bestell-Nr.	€/Stück
	62 110 06	177,23



### Hand- und Motorraumleuchte NOVA Bonnet

- Schutzart: IP65
- Eingangsspannung: 4 V
- Lichtstrom: 2000 lm
- Farbtemperatur: 6000 k

- Maße (l x B x T): 1135 x 220 x 163 mm
- Integrierter Li-Ion Akku 3,7 V / 5,2 Ah
- Ladedauer: 5 Std.
- Leuchtdauer: 2 - 20 Std. (mit Akku)
- Dimmfunktion: 5-stufig
- Eingebaute Powerbank mit USB-Anschluss

- Lieferumfang:
  - 1 x USB-Ladekabel 1 m
  - USB-Steckdose 5 V / 1 A
  - Bewegliche Haken, magnetisch
  - Teleskophalter mit gepolsterten Hakenenden

Bestell-Nr.	€/Stück
62 110 16	150,89

## VERFÜGBARE STIELARTEN FÜR SPATEN UND SCHAUFELN



### Anwendungsgebiete unterschiedlicher Schaufelarten

	Holsteiner	Frankfurter	Aufbug	Holländer	Graben	Spatenschaufel	Hallenser	Bayrische
Sand/leichte Erde	✓	✓	✓	✓		✓		
Schwerer Boden		✓	✓			✓		✓
Laub	✓						✓	
Schnee	✓						✓	
Landwirtschaft	✓			✓		✓		✓
GaLa-Bau	✓	✓	✓	✓	✓	✓	✓	✓
Bauwirtschaft	✓	✓	✓	✓	✓	✓	✓	✓



#### Aufbugschaufel

- Blatt gehärtet, pulverbeschichtet
- Mit Dülle
- **Mit Eschen-Langstiel, Länge 1300 mm**
- Maße (L x B): 290 x 270 mm
- Gewicht: 2200 g

Bestell-Nr. €/Stück  
**80 841 51 31,00**

#### Eschen-Langstiel 1300 mm

- Maße (ø x L): 41 x 1300 mm
- Gebogen, lackiert

Bestell-Nr. €/Stück  
**80 841 65 13,29**



#### Frankfurter Schaufel

- Blatt gehärtet, pulverbeschichtet
- Mit Dülle
- **Mit Eschen-Langstiel, Länge 1300 mm**
- Maße (L x B): 300 x 270 mm
- Gewicht: 2200 g

Bestell-Nr. €/Stück  
**80 841 49 31,00**

#### Eschen-Langstiel 1300 mm

- Maße (ø x L): 41 x 1300 mm
- Gebogen, lackiert

Bestell-Nr. €/Stück  
**80 841 65 13,29**



#### Holsteiner Sandschaufel

- Blatt gehärtet, pulverbeschichtet
- Mit Dülle
- Dülle 3/4 gehoben
- **Mit Eschen-Langstiel, Länge 1300 mm**
- Maße (L x B): 270 x 250 mm
- Gewicht: 1850 g

Bestell-Nr. €/Stück  
**80 841 53 29,76**

#### Eschen-Langstiel 1300 mm

- Maße (ø x L): 41 x 1300 mm
- Gebogen, lackiert

Bestell-Nr. €/Stück  
**80 841 65 13,29**



#### Holländer Sandschaufel

- Blatt gehärtet, pulverbeschichtet
- Mit Dülle
- Dülle 3/4 gehoben
- **Mit Eschen-Langstiel, Länge 1300 mm**
- Maße (L x B): 300 x 250 mm
- Gewicht: 2000 g

Bestell-Nr. €/Stück  
**80 841 55 32,00**

#### Eschen-Langstiel 1300 mm

- Maße (ø x L): 41 x 1300 mm
- Gebogen, lackiert

Bestell-Nr. €/Stück  
**80 841 65 13,29**



#### Grabenschaufel

- Blatt gehärtet, pulverbeschichtet
- Mit Dülle
- **Mit Eschen-Langstiel, Länge 1300 mm**
- Maße (L x B): 300 x 160 mm
- Gewicht: 1700 g

Bestell-Nr. €/Stück  
**80 841 57 50,40**

#### Eschen-Langstiel 1300 mm

- Maße (ø x L): 41 x 1300 mm
- Gebogen, lackiert

Bestell-Nr. €/Stück  
**80 841 65 13,29**



#### Hallenser Randschaufel Favorit

- Blatt Leichtmetall
- Mit Schutzkante
- **Mit Eschen-Langstiel, Länge 1300 mm**

Maße (L x B) [mm]	Gewicht [g]	Bestell-Nr.	€/Stück
340 x 340	1800	<b>80 222 00</b>	<b>50,79</b>
380 x 380	2000	<b>80 841 64</b>	<b>71,04</b>

#### Eschen-Langstiel 1300 mm

- Maße (ø x L): 41 x 1300 mm
- Gebogen, lackiert

Bestell-Nr. €/Stück  
**80 841 65 13,29**



#### Spatenschaufel

- Blatt gehärtet, pulverbeschichtet
- Mit Schwanenhalsdülle
- **Mit Eschen-Langstiel, Länge 1200 mm**
- Maße (L x B): 300 x 220 mm
- Gewicht: 1900 g

Bestell-Nr. €/Stück  
**80 841 58 69,90**

#### Eschen-Langstiel 1200 mm

- Maße (ø x L): 36 x 1200 mm
- Gerade, lackiert, Handende mit rotem Gummipropfen

Bestell-Nr. €/Stück  
**80 842 07 25,86**



#### Spatenschaufel mit Wellenschliff

- Blatt gehärtet, pulverbeschichtet
- Mit Schwanenhalsdülle
- **Mit Eschen-Langstiel, Länge 1300 mm**
- Maße (L x B): 300 x 220 mm
- Gewicht: 1900 g

Bestell-Nr. €/Stück  
**80 162 85 79,66**

#### Eschen-Langstiel 1300 mm

- Maße (ø x L): 41 x 1300 mm
- Gebogen, lackiert

Bestell-Nr. €/Stück  
**80 841 65 13,29**



## Bayrische Sandschaufel Sieger

- Blatt geschmiedet
- Mit Federdülle
- **Mit Eschen-Langstiel, Länge 1300 mm**
- Maße (L x B): 280 x 280 mm
- Gewicht: 2300 g

Bestell-Nr.	€/Stück
<b>80 841 62</b>	<b>53,16</b>

## Eschen-Langstiel 1300 mm

- Maße (ø x L): 41 x 1300 mm
- Gebogen, roh, feingeschliffen

Bestell-Nr.	€/Stück
<b>80 841 66</b>	<b>10,50</b>



## Wasserfurchenschaufel

- Blatt gehärtet, pulverbeschichtet
- Mit Dülle
- **Mit Eschen-Langstiel, Länge 1300 mm**
- Maße (L x B): 300 x 90 mm
- Gewicht: 2200 g

Bestell-Nr.	€/Stück
<b>80 162 84</b>	<b>33,31</b>

## Eschen-Langstiel 1300 mm

- Maße (ø x L): 41 x 1300 mm
- Gebogen, lackiert

Bestell-Nr.	€/Stück
<b>80 841 65</b>	<b>13,29</b>



## Spaten Gärtner-Form, mit Eschen-T-Stiel

- Blatt feingepoliert
- Mit Tritt
- **Mit Eschen-T-Stiel, Länge 850 mm**
- Maße (L x Bo x Bu): 285 x 185 x 180 mm
- Gewicht: 2400 g

Bestell-Nr.	€/Stück
<b>80 841 43</b>	<b>74,50</b>

## Eschen-T-Stiel 850 mm

- Maße (ø x L): 41 x 850 mm
- Gebogen, lackiert

Bestell-Nr.	€/Stück
<b>80 842 03</b>	<b>17,59</b>



## Bauspaten Pionier Gärtner-Form, mit Eschen-T-Stiel

- Blatt schwarz pulverbeschichtet
- Mit Tritt
- **Mit Eschen-T-Stiel, Länge 850 mm**
- Maße (L x Bo x Bu): 280 x 190 x 180 mm
- Gewicht: 2190 g

Bestell-Nr.	€/Stück
<b>80 841 46</b>	<b>34,66</b>

## Eschen-T-Stiel 850 mm

- Maße (ø x L): 40,5 x 850 mm
- Gebogen, roh, feingeschliffen

Bestell-Nr.	€/Stück
<b>80 842 05</b>	<b>12,63</b>



## Spaten Gärtner-Form, mit Eschen-Knopf-Stiel

- Blatt feingepoliert
- Mit Tritt
- **Mit Eschen-Knopf-Stiel, Länge 1000 mm**
- Maße (L x Bo x Bu): 285 x 185 x 180 mm
- Gewicht: 2400 g

Bestell-Nr.	€/Stück
<b>80 841 44</b>	<b>79,63</b>

## Eschen-Knopf-Stiel 1000 mm

- Maße (ø x L): 41 x 1000 mm
- Gebogen, lackiert

Bestell-Nr.	€/Stück
<b>80 842 04</b>	<b>19,70</b>



## Bauspaten Pionier Gärtner-Form, mit Eschen-Knopf-Stiel

- Blatt schwarz pulverbeschichtet
- Mit Tritt
- **Mit Eschen-Knopf-Stiel, Länge 1000 mm**
- Maße (L x Bo x Bu): 280 x 190 x 180 mm
- Gewicht: 2190 g

Bestell-Nr.	€/Stück
<b>80 841 47</b>	<b>40,96</b>

## Eschen-Knopf-Stiel 1000 mm

- Maße (ø x L): 41 x 1000 mm
- Gebogen, lackiert

Bestell-Nr.	€/Stück
<b>80 842 04</b>	<b>19,70</b>



## Fitness-Spaten

- Blatt feingepoliert, Doppelt vernietet
- Mit Spezial-Tritt, für optimale Kraftübertragung
- **Mit Eschen-T-Stiel, Länge 850 mm, mit witterungsbeständiger Spezialbeschichtung**
- Rutschfeste Soft-Touch-Oberfläche am Stiel für mehr Griffsicherheit
- Maße (L x Bo x Bu): 285x185x180 mm
- Gewicht: 2340 g

Bestell-Nr.	€/Stück
<b>80 227 49</b>	<b>65,67</b>



## Drainerspaten

- Blatt Vergütungsstahl, grau, pulverbeschichtet, selbstschärfend
- Mit Bügeltritt
- **Mit Eschen-T-Stiel, Länge 850 mm**
- Sehr belastbar durch Doppelfeder
- Maße (L x Bo x Bu): 450 x 150 x 125 mm
- Gewicht: 2850 g

Bestell-Nr.	€/Stück
<b>80 227 50</b>	<b>120,14</b>

## Eschen-T-Stiel 850 mm

- Maße (ø x L): 41 x 850 mm
- Gebogen, lackiert

Bestell-Nr.	€/Stück
<b>80 842 03</b>	<b>17,59</b>



## Spaten Gärtner-Form Edelstahl, mit Eschen-T-Stiel

- Blatt Edelstahl
- Ohne Tritt
- **Mit Eschen-T-Stiel, Länge 850 mm**
- Maße (L x Bo x Bu): 250 x 165 x 160 mm
- Gewicht: 1400 g

Bestell-Nr.	€/Stück
<b>80 162 87</b>	<b>133,33</b>

## Eschen-T-Stiel 850 mm

- Maße (ø x L): 41 x 850 mm
- Gebogen, lackiert

Bestell-Nr.	€/Stück
<b>80 842 03</b>	<b>17,59</b>



## Kraftspaten

- Blatt schwarz, pulverbeschichtet
- Ohne Tritt
- **Mit Edelstahlrohrstiel rot, pulverbeschichtet und Holzknauf, Länge 930 mm**
- Maße (L x Bo x Bu): 280 x 190 x 180 mm
- Gewicht: 5170 g

Bestell-Nr.	€/Stück
<b>80 162 88</b>	<b>115,64</b>

### INFO

Extrem robuster Spaten für Bau und Garten. Ideal geeignet für Rodungsarbeiten und als Hebelwerkzeug. Scharfer Anschlag der Schneide zum Durchtrennen von Wurzelwerk



## Spaten Spieker-Form, Torfspaten

- Blatt Vergütungsstahl, feingepoliert, selbstschärfend
- Ohne Tritt
- **Mit Eschen-T-Stiel, Länge 850 mm**
- Sehr belastbar durch Doppelfeder
- Maße (L x Bo x Bu): 320 x 110 x 135 mm
- Gewicht: 1780 g

Bestell-Nr.	€/Stück
<b>80 227 51</b>	<b>73,81</b>

## Eschen-T-Stiel 850 mm

- Maße (ø x L): 41 x 850 mm
- Gebogen, lackiert

Bestell-Nr.	€/Stück
<b>80 842 03</b>	<b>17,59</b>



## Kraftspaten Slim

- Blatt Vergütungsstahl, schwarz, pulverbeschichtet
- Ohne Tritt
- **Mit Edelstahlrohrstiel rot, pulverbeschichtet und Holzknauf, Länge 920 mm**
- Maße (L x Bo x Bu): 280 x 130 x 125 mm
- Gewicht: 4570 g

Bestell-Nr.	€/Stück
<b>80 227 52</b>	<b>112,84</b>

### INFO

Extrem robuster Spaten für Bau und Garten. Ideal geeignet für Rodungsarbeiten und als Hebelwerkzeug. Scharfer Anschlag der Schneide zum Durchtrennen von Wurzelwerk





## Kreuzhacke

- Stahl handgeschmiedet
- Ovale Auge
- Ohne Stiel
- Maße (L x B x H): 540 x 60 x 90 mm
- Gewicht: 3000 g

Bestell-Nr.	€/Stück
80 841 69	16,89



## Wiedehopfhacke

- Stahl handgeschmiedet
- Ovale Auge
- Ohne Stiel
- Mit Ovalblatt
- Maße (L x B x H): 455 x 130 x 170 mm
- Gewicht: 1800 g

Bestell-Nr.	€/Stück
80 841 72	49,97



## Wiedehopfhacke

- Stahl handgeschmiedet
- Ovale Auge
- Ohne Stiel
- Mit Breitblatt
- Maße (L x B x H): 430 x 130 x 170 mm
- Gewicht: 1800 g

Bestell-Nr.	€/Stück
80 841 71	49,97

## Eschen-Langstiel 950 mm

- Länge: 950 mm
- Gerade, roh, großes ovales Auge

Bestell-Nr.	€/Stück
80 841 70	9,97

## Eschen-Langstiel 1050 mm

- Länge: 1050 mm
- Gerade, roh, feingeschliffen

Bestell-Nr.	€/Stück
80 841 73	15,56

## Eschen-Langstiel 1050 mm

- Länge: 1050 mm
- Gerade, roh, feingeschliffen

Bestell-Nr.	€/Stück
80 841 73	15,56



## Münchner Hacke

- Blatt Stahl, handgeschmiedet, spezialgehärtet, selbstschärfend
- Für sehr harte, steinige Böden
- Mit Eschen-Langstiel, Länge 1350 mm
- Maße Hacke (L x Bo): 190 x 160 mm
- Gewicht: 1550 g

Bestell-Nr.	€/Stück
80 222 06	45,34



## Gartenhacke

- Mit Breitblatt, 2 stumpfe Zinken, Spezialstahl handgeschmiedet
- Ovale Auge
- Mit Eschen-Langstiel, Länge 1350 mm
- Maße (B): 270 mm

Bestell-Nr.	€/Stück
80 162 79	43,50



## Doppelhäckchen

- Zum Lockern des Bodens sowie zum Häufeln und Jäten
- Blatt Vergütungsstahl, spezialgehärtet, angeschliffen
- Mit Buchen-Holzstiel, Länge 400 mm, mit Aufhängeloch
- Maße (L x B): 400 x 70 mm
- Gewicht: 580 g

Bestell-Nr.	€/Stück
80 227 53	40,36



## Rheinische Hacke, mit Eschenstiel

- Mit gerader Schneide, Spezialstahl, handgeschmiedet
- Mit Eschen-Langstiel, Länge 1350 mm
- Maße (L x Bo x Bu): 185 x 85 x 110 mm
- Gewicht: 1600 g

Bestell-Nr.	€/Stück
80 842 77	49,16



## Sauzahn

- Zur tiefen und wurzelschonenden Lockerung des Bodens
- Blatt Vergütungsstahl, spezialgehärtet, angeschliffen
- Mit Buchen-Holzstiel, Länge 450 mm, mit Aufhängeloch
- Maße (L x B): 450 x 180 mm
- Gewicht: 340 g

Bestell-Nr.	€/Stück
80 227 54	42,07



## Dunghacke, mit Eschenstiel

- 4 Zinken, Spezialstahl gehärtet, gold lackiert
- Mit Schienenswinde
- Mit Eschen-Langstiel, Länge 1350 mm
- Maße (L x B): 210 x 180 mm
- Gewicht: 1200 g

Bestell-Nr.	€/Stück
80 000 24	56,10



## Erdlochausheber Jumbo

- Pulverbeschichtet
- Für Loch-ø: 110 bis 280 mm
- Mit 2 x Eschen-Langstiel, Länge 1000 mm
- Maße (L x B x T): 1800 x 210 x 150 mm
- Gewicht: 6250 g

Bestell-Nr.	€/Stück
80 841 74	105,86

## Eschen-Langstiel 1000 mm

- Maße (ø x L): 37 x 1000 mm
- Gerade, roh, feingeschliffen

Bestell-Nr.	€/Stück
80 842 08	13,26



## Erdlochausheber Ruhr-Dachs

- Pulverbeschichtet
- Für Loch-ø: 130 mm
- Mit 2 x Eschen-Langstiel, Länge 1200 mm
- Maße (L x B x T): 1400 x 230 x 120 mm
- Gewicht: 4500 g

Bestell-Nr.	€/Stück
80 162 76	124,39

## Eschen-Langstiel 1200 mm

- Maße (ø x L): 36,5 x 1200 mm
- Gerade, roh, feingeschliffen

Bestell-Nr.	€/Stück
80 863 72	14,86



## Stoßscharre Sieger

- Blatt Federstahl, auswechselbar
- Mit Dülle
- Mit Buchen-Langstiel, Länge 1200 mm

Breite [mm]	Gewicht [g]	Bestell-Nr.	€/Stück
150	1400	80 162 89	21,99
300	1750	80 162 90	25,49
500	2100	80 162 91	33,76



## Eisstößer

- Spezialstahl gehärtet, pulverbeschichtet
- Mit Dülle
- Mit Buchen-Langstiel, Länge 1200 mm
- Maße (L x B): 150 x 120 mm
- Gewicht: 1300 g

Bestell-Nr.	€/Stück
80 841 91	22,09

## Buchen-Langstiel 1200 mm

- Maße (ø x L): 36 x 1200 mm
- Gerade, roh, feingeschliffen

Bestell-Nr.	€/Stück
80 841 87	7,79



### Alu-Betonverteiler Sieger

- Verzinkte Dülle
- Enden hochgestellt
- Stufenlos einstellbar
- **Ohne Stiel**
- Maße (L x B x T): 1000 x 100 x 25 mm
- Gewicht: 2230 g

Bestell-Nr. €/Stück  
**80 841 81 87,43**

### Buchen-Langstiel 1800 mm

- Maße (ø x L): 34 x 1800 mm
- Gerade, roh, feingeschliffen

Bestell-Nr. €/Stück  
**80 841 84 27,16**

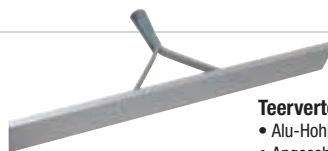

### Teerverteiler

- Alu-Hohlprofil, beidseitig geschlossen
- Angeschraubter Alu-Bügel, verzinkte Dülle ø 34 mm
- **Ohne Stiel**
- Maße (L x B): 700 x 90 mm
- Gewicht: 820 g

Bestell-Nr. €/Stück  
**80 000 20 43,83**

### Buchen-Langstiel 1800 mm

- Maße (ø x L): 34 x 1800 mm
- Gerade, roh, feingeschliffen

Bestell-Nr. €/Stück  
**80 841 84 27,16**



### Alu-Betonschieber Sieger

- Verzinkte Dülle
- **Ohne Stiel**
- Maße (L x B x T): 980 x 300 x 70 mm
- Gewicht: 3070 g

Bestell-Nr. €/Stück  
**80 841 82 109,03**

### Buchen-Langstiel 1800 mm

- Maße (ø x L): 34 x 1800 mm
- Gerade, roh, feingeschliffen

Bestell-Nr. €/Stück  
**80 841 84 27,16**



### Betonstamper Sieger

- Stahlrohr mit Kunststoffgriff
- Maße (B x T x L): 200 x 200 x 770 mm
- Gewicht: 9000 g

Bestell-Nr. €/Stück  
**80 841 85 74,21**



### Steinzieher

- Greifbereich: 90-330 mm
- Mit Federstahlmesser
- Gewicht: 3800 g

Bestell-Nr. €/Stück  
**80 162 93 142,31**

### INFO

Zum Herausziehen einzelner Verbundsteine. Mit Hammerfläche zum Eintreiben der Federstahlklinge



### Bordsteintragezange

- Greifbereich: 0-430 mm
- Eintauchtiefe: 200 mm
- Backenlänge: 150 mm
- Tragfähigkeit: 150 kg
- Gewicht: 4500 g

Bestell-Nr. €/Stück  
**80 162 92 94,90**

### INFO

Zum Setzen von Bord-, Rand- und Naturbordsteinen. Es wird empfohlen, die Bordsteinzange paarweise zu verwenden



### Plattenheber Profi

- Greifbereich: 330-620 mm
- Tragfähigkeit: 60 kg
- Gewicht: 1500 g

Bestell-Nr. €/Stück  
**80 162 94 70,76**



### Erdnagelzieher

- Greifbereich: 10-30 mm
- Gewicht: 800 g

Bestell-Nr. €/Stück  
**80 162 96 106,51**

### INFO

V-förmige Klemmtechnik, dadurch leichtes Lösen durch Zieh- und Drehbewegung



### Richteisen

- Mit Federstahlmesser
- Gewicht: 2160 g

Bestell-Nr. €/Stück  
**80 162 95 85,04**

### INFO

Zum Ausrichten noch nicht abgerüttelter Verbundsteine, Gehwegplatten etc. Mit Fußtritt und Hammerfläche zum Eintreiben der Federstahlklinge



### Brechstange mit gebogener Schneide

- Material: Stahl, gehärtet
- Mit Spitze und gebogener Schneide, Hebelwirkung
- Durchmesser: 30 mm

Länge [mm]	Gewicht [kg]	Bestell-Nr.	€/Stück
1250	6,5	<b>80 221 91</b>	<b>48,71</b>
1500	8,0	<b>80 221 92</b>	<b>59,51</b>
1750	9,5	<b>80 221 93</b>	<b>72,50</b>
2000	11	<b>80 221 94</b>	<b>94,06</b>



### Pflasterbrechstange

- Material: Stahl, gehärtet, geschmiedet
- Mit Kugelkopf und Vierkantfuß
- Durchmesser: 30 mm

Länge [mm]	Gewicht [kg]	Bestell-Nr.	€/Stück
1500	10,0	<b>80 221 95</b>	<b>99,07</b>



### Nageleisen sechskant

- Material: Stahl, gehärtet
- Mit gebogener Schneide und gebogener Klaue
- Durchmesser: 22 mm

Länge [mm]	Gewicht [kg]	Bestell-Nr.	€/Stück
600	1,4	<b>80 221 96</b>	<b>15,80</b>
800	1,7	<b>80 221 97</b>	<b>18,76</b>
1000	1,9	<b>80 221 98</b>	<b>22,97</b>



### Schnureisen/Erdnagel ohne Kopf

- Material: Stahl
- Mit angeschmiedeter Spitze
- Durchmesser: 16 mm

Länge [mm]	Gewicht [kg]	Bestell-Nr.	€/Stück
1200	2,3	<b>80 222 03</b>	<b>9,97</b>



### Absperreinhalter Berliner Modell

- Spitze angeschmiedet
- Ausführung geschlossen
- Maße (L x B x T): 1250 x 130 x 20 mm
- Gewicht: 1720 g
- **VPE = 4 Stück**

Bestell-Nr. €/VPE  
**80 841 79 36,00**

## LANGLEBIGE SCHUBKARREN MIT MODULAREN ERSATZTEILEN

• Verzinkte Mulde

• Tragfähigkeitsgrenze: 250 kg

• Lufttrad auf Stahlblechfelge

• TÜV-GS geprüft



### Bauschubkarre Export

- Muldenrand mit Drahteinlage
- Verwindungsfester Kreuzrahmen



Volumen	Info	Bestell-Nr.	€/Stück	VPE	€/Stück/VPE
85 Liter		<b>83 840 88</b>	<b>244,20</b>	<b>3</b>	<b>211,34</b>

### Schubkarren Ersatzmulde für Export

Volumen	Info	Bestell-Nr.	€/Stück	VPE	€/Stück/VPE
85 Liter		<b>83 840 93</b>	<b>133,56</b>	<b>3</b>	<b>99,27</b>

### Tiefmuldenkarre Eurocar

- Mulde mit Wulstrand
- Muldentragender Rahmen mit Kippbügel



Volumen	Info	Bestell-Nr.	€/Stück	VPE	€/Stück/VPE
100 Liter		<b>83 840 89</b>	<b>241,50</b>	<b>3</b>	<b>208,64</b>

### Schubkarren Ersatzmulde für Eurocar

Volumen	Info	Bestell-Nr.	€/Stück	VPE	€/Stück/VPE
100 Liter		<b>83 840 94</b>	<b>153,29</b>	<b>3</b>	<b>119,01</b>

### Schubkarre Practica

- Muldenrand mit Drahteinlage
- Muldentragender Rahmen



Volumen	Info	Bestell-Nr.	€/Stück	VPE	€/Stück/VPE
85 Liter		<b>83 840 85</b>	<b>212,16</b>	<b>3</b>	<b>179,30</b>
120 Liter		<b>83 840 86</b>	<b>253,23</b>	<b>3</b>	<b>220,39</b>
150 Liter		<b>83 840 87</b>	<b>268,84</b>	<b>3</b>	<b>235,97</b>

### Schubkarren Ersatzmulden für Practica

Volumen	Info	Bestell-Nr.	€/Stück	VPE	€/Stück/VPE
85 Liter		<b>83 840 90</b>	<b>129,61</b>	<b>3</b>	<b>95,31</b>
120 Liter		<b>83 840 91</b>	<b>172,47</b>	<b>3</b>	<b>138,19</b>
150 Liter		<b>83 840 92</b>	<b>188,74</b>	<b>3</b>	<b>154,46</b>



### Schubkarrengriff

- Material: Holz
- Passend für: Practica, Export, Eurocar

Bestell-Nr.	€/Stück
<b>83 840 96</b>	<b>6,56</b>



### Schubkarren Ersatzrad

- Luftgefüllt mit Schlauch
- Inkl. Achse
- Maße (ø x B): 400 x 100
- Passend für: Practica, Export, Eurocar

Bestell-Nr.	€/Stück
<b>83 840 95</b>	<b>66,11</b>

### Muldenschrauben



passend für	Bestell-Nr.	€/Set
Practica, Export	<b>83 840 97</b>	<b>5,44</b>
Eurocar	<b>83 840 98</b>	<b>5,54</b>

## GREEN-LIFE



### Baueimer

- Aus kältebeständigem Kunststoff
- Mit Stahlrohrgestellen und Kranösen
- Kranbar
- Geprüfte Sicherheit
- VPE = 5 Stück

Inhalt [l]	Füllgewicht max. [kg]	Maße ø x H [mm]	Gewicht [kg]	Bestell-Nr.	€/VPE
12	24	310 x 235	0,69	<b>83 840 60</b>	<b>45,00</b>
20	41	374 x 267	1,09	<b>83 840 59</b>	<b>53,50</b>



### Baueimer

- Aus recyclebarem Polyethylen
- Mit Literskala und Ausgießtülle
- VPE = 10 Stück

Inhalt [l]	Maße ø x H [mm]	Gewicht [kg]	Bestell-Nr.	€/VPE
12	310 x 225	0,5	<b>83 840 65</b>	<b>19,67</b>
20	380 x 270	0,8	<b>83 840 66</b>	<b>31,57</b>



### Mörtelkübel

- Aus kältebeständigem Kunststoff
- Mit Stahlrohrgestellen und Kranösen
- Kranbar
- Geprüfte Sicherheit
- VPE = 2 Stück

Inhalt [l]	Füllgewicht max. [kg]	Maße ø x H [mm]	Gewicht [kg]	Bestell-Nr.	€/VPE
90	250	628 x 385	7,3	<b>83 840 58</b>	<b>191,81</b>



### Mörtelkübel

- Aus recyclebarem Polyethylen
- Mit breitem Rand
- VPE = 3 Stück

Inhalt [l]	Maße ø x H [mm]	Gewicht [kg]	Bestell-Nr.	€/VPE
65	590 x 380	2,2	<b>83 840 63</b>	<b>48,71</b>
90	645 x 425	3,2	<b>83 840 64</b>	<b>62,73</b>



### Mörtelkasten

- Aus kältebeständigem Kunststoff
- Mit Stahlrohrgestellen und Kranösen
- Kranbar
- Geprüfte Sicherheit

Inhalt [l]	Füllgewicht max. [kg]	Maße (L x B x H) [mm]	Gewicht [kg]	Info	Bestell-Nr.	€/Stück
200	430	995 x 663 x 490	17,0		<b>83 840 57</b>	<b>227,96</b>



### Mörtelkasten

- Aus recyclebarem Polyethylen
- VPE = 3 Stück

Inhalt [l]	Maße (L x B x H) [mm]	Gewicht [kg]	Bestell-Nr.	€/VPE
65	710 x 450 x 315	1,7	<b>83 840 61</b>	<b>41,56</b>
90	805 x 565 x 315	2,6	<b>83 840 62</b>	<b>48,77</b>

## ABDECKVLIES



- Material: Regeneratfaser 100%
- Bietet Schutz und Sicherheit vor Verschmutzung jeglicher Art, wie z.B. Wasser, Farben und andere Flüssigkeiten
- Rutschhemmend, mittleres Saugvermögen
- Sehr gutes Abriebverhalten und erhöhte Reißfestigkeit für längere Haltbarkeit und höhere Trittfestigkeit
- Sehr gutes Ausrollverhalten ermöglicht schnelleres Auslegen und vermeidet Stolperfallen
- Nahezu wasserdichte Folienunterseite

Breite [m]	Länge [m]	Gewicht [g/m²]	Bestell-Nr.	€/Rolle
1	10	180	72 020 46	16,01
1	50	180	72 003 09	40,16
2	25	200	72 005 65	56,51



- Ablebeband Gold mit Folie**
- Material Band: Reispapier imprägniert
  - Klebstoffart: Acrylat
  - Klebekraft: Mittel
  - Haftung/UV-Beständigkeit innen+außen: 60 Tage
  - Mittelstarke, reißfeste, statisch aufgeladene Folie

- **Speziell geeignet für:**
  - Lacke
  - Lasuren
  - Dispersionsfarben

Breite [mm]	Länge [m]	Bestell-Nr.	€/Stück	VPE	€/Stück/VPE
550	25	80 851 19	3,77	40	3,40
1400	25	80 851 20	5,84	30	5,29
2700	16	80 851 21	7,11	30	6,41



- Ablebeband extra dick mit Folie**
- Material Band: Gewebeband extra dick
  - Klebstoffart: Naturkautschuk
  - Klebekraft: sehr hoch
  - Haftung/UV-Beständigkeit innen+außen: 21 Tage
  - Mittelstarke, reißfeste, statisch aufgeladene Folie

- **Speziell geeignet für:**
  - Putze
  - Dispersionsfarben
  - Industrie-Beschichtungen
  - Einschaltungen

Breite [mm]	Länge [m]	Bestell-Nr.	€/Stück	VPE	€/Stück/VPE
550	20	80 828 80	3,00	24	2,70
1100	20	80 828 81	3,81	12	3,43
1400	20	80 851 25	3,90	30	3,51
2700	16	80 851 26	4,99	18	4,50



- Ablebeband Krepp mit Folie**
- Material Band: Flackrepp
  - Klebstoffart: Naturkautschuk
  - Klebekraft: Mittel
  - Haftung/UV-Beständigkeit innen: 14 Tage
  - Mittelstarke, reißfeste, statisch aufgeladene Folie

- **Speziell geeignet für:**
  - alle Maler und Lackierarbeiten

Breite [mm]	Länge [m]	Bestell-Nr.	€/Stück	VPE	€/Stück/VPE
550	33	80 851 22	2,46	40	2,21
1400	33	80 851 23	4,96	20	4,49
2700	16	80 851 24	4,76	18	4,30



- Ablebeband Beton mit Folie**
- Material Band: PE beschichtet
  - Klebstoffart: Naturkautschuk
  - Klebekraft: sehr hoch
  - Haftung/UV-Beständigkeit innen+außen: 21 Tage
  - Mittelstarke, reißfeste, statisch aufgeladene Folie

- **Speziell geeignet für:**
  - Putze
  - Dispersionsfarben
  - HD-Reinigungsarbeiten
  - Staubige Untergründe

Breite [mm]	Länge [m]	Bestell-Nr.	€/Stück	VPE	€/Stück/VPE
550	16	80 204 81	7,19	14	6,46
1400	16	80 204 82	11,26	14	10,13



- Ablebeband Krepp mit Papier**
- Material Band: Flachkrepp
  - Material Papier: Natron Kraftpapier
  - Klebstoffart: Naturkautschuk
  - Klebekraft: Mittel
  - Haftung innen: 3 Tage\*

- **Speziell geeignet für:**
  - alle Maler- und Lackierarbeiten, auf kleinen Flächen wie Sockelleisten und Türrahmen

Breite [mm]	Länge [m]	Bestell-Nr.	€/Stück	VPE	€/Stück/VPE
100	20	80 228 83	2,29	30	2,11
180	20	80 204 78	2,49	30	2,24
300	20	80 228 84	4,14	30	3,83



- Ablebeband Flachkrepp, glatt**
- Material Band: Krepppapier
  - Klebstoffart: Naturkautschuk
  - Klebekraft: Mittel
  - Haftung/UV-Beständigkeit innen: 7 Tage

- **Material Band: Krepppapier** • Klebekraft: Mittel
- **Klebstoffart: Naturkautschuk** • Haftung/UV-Beständigkeit innen: 7 Tage

Breite [mm]	Länge [m]	Bestell-Nr.	€/Stück	VPE	€/Stück/VPE
18	50	80 204 85	1,30	48	1,20
24	50	80 204 86	1,80	32	1,61
29	50	80 204 87	2,14	32	1,93
36	50	80 204 88	2,66	24	2,39
48	50	80 204 89	3,57	24	3,21



- Papierband Gold, extra dünn**
- Material Band: Reispapier
  - Klebstoffart: Acrylat
  - Klebekraft: Mittel
  - Haftung/UV-Beständigkeit innen+außen: 60 Tage

Breite [mm]	Länge [m]	Bestell-Nr.	€/Stück	VPE	€/Stück/VPE
19	50	80 851 38	2,47	48	2,21
25	50	80 851 39	3,23	36	2,89
30	50	80 851 40	3,89	32	3,47
38	50	80 851 41	4,94	24	4,41
50	50	80 851 42	6,66	24	5,56



- Verputzerband quergerillt**
- Material Band: PVC
  - Klebstoffart: Naturkautschuk
  - Klebekraft: Mittel
  - Haftung/UV-Beständigkeit innen+außen: 14 Tage

Breite [mm]	Länge [m]	Bestell-Nr.	€/Stück	VPE	€/Stück/VPE
50	33	80 851 28	2,99	36	2,80



- Verputzerband glatt**
- Material Band: PVC
  - Klebstoffart: Naturkautschuk
  - Klebekraft: Mittel
  - Haftung/UV-Beständigkeit innen+außen: 14 Tage

Farbe	Breite [mm]	Länge [m]	Bestell-Nr.	€/Stück	VPE	€/Stück/VPE
weiß	50	33	80 851 29	3,29	36	3,09
orange	50	33	80 851 30	3,29	36	3,09



## Gewebeband, dick

- Material Band: PE beschichtet
- Klebstoffart: Naturkautschuk
- Klebekraft: hoch
- Haftung/UV-Beständigkeit innen+außen: 21 Tage

Breite [mm]	Länge [m]	Bestell-Nr.	€/Stück	VPE	€/Stück/VPE
38	25	80 204 79	3,93	32	3,66
50	25	80 204 80	4,97	24	4,64



## Betonband Premium

- Material Band: PE beschichtet
- Klebstoffart: Naturkautschuk
- Klebekraft: sehr hoch
- Haftung/UV-Beständigkeit innen+außen: 21 Tage

Breite [mm]	Länge [m]	Bestell-Nr.	€/Stück	VPE	€/Stück/VPE
44	50	80 204 83	8,90	32	8,00



## Folienklebe-Maskenband

- Material Band: PVC
- Klebstoffart: Acrylat
- Klebekraft: Mittel
- Haftung/UV-Beständigkeit innen+außen: 30 Tage

Breite [mm]	Länge [m]	Bestell-Nr.	€/Stück	VPE	€/Stück/VPE
35	25	80 851 31	5,50	48	4,96



## Reparaturband Premium

- Material Band: Polyester
- Klebstoffart: Naturkautschuk
- Klebekraft: sehr hoch

Breite [mm]	Länge [m]	Bestell-Nr.	€/Stück	VPE	€/Stück/VPE
50	50	80 204 84	7,40	24	6,66



## Abdeckpapier

- Material: Kraftpapier, imprägniert, Spritzwasserabweisend
- Gewicht: 40g/m<sup>2</sup>
- Länge: 1500 mm

Maße L x B [mm]	Bestell-Nr.	€/Rolle
5000 x 150	80 228 76	4,14
5000 x 225	80 228 77	5,27
5000 x 300	80 228 78	7,53



## Abdeckroller für Abdeckpapier

- Zum Abrollen von passendem Abdeckpapier (Breite bis max. 300 mm) und Klebeband
- Lieferung ohne Abreibklinge

Bestell-Nr.	€/Stück
80 228 79	45,80



## Abreibklinge für Abdeckroller

Breite [mm]	Bestell-Nr.	€/Stück
150	80 228 80	6,81
225	80 228 81	8,60
300	80 228 82	8,71

## FÜR TAPEZIERARBEITEN



### Tapenziertisch Aluminium

- Material Platte: MDF Holzfasern mit Alurahmen und Maßskala
- Material Untergestell: Stahlrohr
- Maße aufgeklappt (LxBxH): 300 x 60 x 78 cm

Bestell-Nr.	€/Stück
80 229 29	101,14



### Stachelwalze Teleskop

- Teleskoprohr Aluminium, ausziehbar 500-980 mm
- Gehärtete Nägel
- Breite: 150 mm

Bestell-Nr.	€/Stück
80 229 21	13,71



### Tapeten/Bodenschaber

- Zum Entfernen von hartnäckigen Rückständen an Wänden und Fußböden
- Klinge auswechselbar
- Länge: 300mm
- Breite: 100 mm

Bestell-Nr.	€/Stück
80 229 22	5,47



### Kleistergerät

- Zum Auftragen von Tapetenkleister in verschiedenen Schichtstärken
- Verarbeitung von Tapetenbahnen bis 600mm Breite
- Material Gehäuse: Edelstahl rostfrei
- Mit Tapetenrollenhalter
- Stufenlos verstellbare Kleisterauftragswalze

Bestell-Nr.	€/Stück
80 229 25	56,29



### Ersatzklingen zu Tapeten/Bodenschaber

- Zum Entfernen von hartnäckigen Rückständen an Wänden und Fußböden
- VPE = 10 Stück

Bestell-Nr.	€/Stück
80 229 23	2,43



### Beschneidlineal

- Zum messerscharfen und exakten Trennen von Tapetenbahnen
- Rostfrei
- Länge: 600mm

Bestell-Nr.	€/Stück
80 229 24	4,41



### Tapenzierbürste Holz

Material Borsten	Länge [mm]	Breite [mm]	Bestell-Nr.	€/Stück	VPE	€/Stück/VPE
Kunststoff/Nylon	300	25	80 828 68	3,64	6	3,40
Reine Chinaborste	300	22	80 828 69	12,76	6	11,50



### Tapenzierschere Optima

- Extra starkes, schraubbares Edelstahlblatt, rostfrei
- Sehr flache Schneidföhrung
- Auch für Linkshänder geeignet
- Länge: 290 mm
- Mit Eimerhaken

Bestell-Nr.	€/Stück	VPE	€/Stück/VPE
80 229 18	8,30	5	7,99



### Tapeten-Andrückroller/Nahtroller

- Material Rolle: PU-Schaum
- Bügel-Ø: 6 mm
- Speziell geeignet für:
  - Papier-,Präge-,Raufasertapeten

Breite [mm]	Bestell-Nr.	€/Stück	VPE	€/Stück/VPE
45	80 229 20	2,09	10	2,01
180	80 229 19	11,17	10	10,83



### Malerspachtel Edelstahl

- Blatt: Edelstahl, rostfrei, halbflexibel
- Material Griff: 2K ergo.grip

Breite [mm]	Bestell-Nr.	€/Stück	VPE	€/Stück/VPE
40	80 229 26	2,26	12	2,14
50	80 229 27	2,37	12	2,26
80	80 229 28	2,71	12	2,59



### Japanspachtelsatz, 4-teilig

- Material: Edelstahl, rostfrei, elastisch
- Material Rücken: Kunststoff, säurefest
- Bestehend aus: je 1 Stück 50, 80, 100, 120 mm

Bestell-Nr.	€/Stück	VPE	€/Stück/VPE
80 828 75	3,53	10	3,30

## FÜR DIE VERARBEITUNG VON WAND-, DECKEN- UND FASSADENFARBEN



### Kleinflächenwalze Endaflor

- Material: Polyester
- Für Bügel-Ø: 6 mm

- **Speziell geeignet für:**
  - Dispersions-Farben
  - Latex-Farben
  - Nassklasse 1-2
  - Bitumen

Breite [mm]	Kern-Ø [mm]	Polsterung [mm]	Florhöhe [mm]	Bestell-Nr.	€/Stück	VPE	€/Stück/VPE
100	15	ungepolstert	12	<b>80 204 46</b>	<b>0,83</b>	<b>10</b>	<b>0,77</b>
250	48	ungepolstert	12	<b>80 204 47</b>	<b>2,93</b>	<b>10</b>	<b>2,73</b>

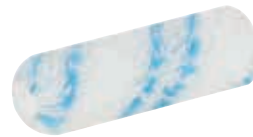

### Kleinflächenwalze Durotex

- Material: Polyamid-Endlosfaser
- Für Bügel-Ø: 6 mm

- **Speziell geeignet für:**
  - Dispersionsfarben
  - Nassklasse 1-2
  - Latex-Farben
  - Silikonharz-Farben
  - Silikat-Farben
  - Fassaden-Farben

Breite [mm]	Kern-Ø [mm]	Polsterung [mm]	Florhöhe [mm]	Bestell-Nr.	€/Stück	VPE	€/Stück/VPE
100	17	ungepolstert	12	<b>80 204 43</b>	<b>0,87</b>	<b>10</b>	<b>0,81</b>
120	30	ungepolstert	12	<b>80 204 41</b>	<b>2,10</b>	<b>10</b>	<b>2,03</b>
150	30	ungepolstert	12	<b>80 204 42</b>	<b>2,74</b>	<b>10</b>	<b>2,64</b>



### Großflächenwalze Durotex 1

- Material: Polyamid-Endlosfaser
- Für Bügel-Ø: 8 mm

- **Speziell geeignet für:**
  - Dispersions-Farben
  - Nassklasse 1-2
  - Latex-Farben
  - Silikonharz-Farben
  - Silikat-Farben
  - Fassaden-Farben

Breite [mm]	Kern-Ø [mm]	Polsterung [mm]	Florhöhe [mm]	Bestell-Nr.	€/Stück	VPE	€/Stück/VPE
180	54	ungepolstert	18	<b>80 099 07</b>	<b>4,76</b>	<b>10</b>	<b>4,14</b>
250	54	ungepolstert	18	<b>80 099 08</b>	<b>5,91</b>	<b>10</b>	<b>5,14</b>

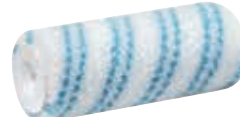

### Großflächenwalze Durotex 2

- Material: Polyamid-Endlosfaser
- Für Bügel-Ø: 8 mm

- **Speziell geeignet für:**
  - Dispersionsfarben
  - Nassklasse 1-2
  - Latex-Farben
  - Silikonharz-Farben
  - Silikat-Farben
  - Naturharz-Farben

Breite [mm]	Kern-Ø [mm]	Polsterung [mm]	Florhöhe [mm]	Bestell-Nr.	€/Stück	VPE	€/Stück/VPE
180	54	ungepolstert	12	<b>80 204 39</b>	<b>4,09</b>	<b>12</b>	<b>3,94</b>
250	54	ungepolstert	12	<b>80 204 40</b>	<b>5,26</b>	<b>12</b>	<b>5,07</b>



### Kleinflächenwalze Polytron

- Material: Polyester-Plüsch
- Für Bügel-Ø: 6mm

- **Speziell geeignet für:**
  - Dispersionen Nass-
  - Klasse 1+2
  - Farbige Dispersionen
  - Flüssige Raufaser
  - Kleister/Kleber

Breite [mm]	Kern-Ø [mm]	Polsterung [mm]	Florhöhe [mm]	Bestell-Nr.	€/Stück	VPE	€/Stück/VPE
120	17	ungepolstert	12	<b>80 229 00</b>	<b>0,77</b>	<b>10</b>	<b>0,71</b>
120	30	ungepolstert	12	<b>80 228 99</b>	<b>1,59</b>	<b>10</b>	<b>1,49</b>



### Großflächenwalze Polytron

- Material: Polyester-Plüsch
- Für Bügel-Ø: 8mm

- **Speziell geeignet für:**
  - Dispersionen
  - NAK1+2
  - Farbige Dispersionen
  - Flüssige Raufaser
  - Kleister/Kleber

Breite [mm]	Kern-Ø [mm]	Polsterung [mm]	Florhöhe [mm]	Bestell-Nr.	€/Stück	VPE	€/Stück/VPE
180	54	ungepolstert	12	<b>80 228 97</b>	<b>4,39</b>	<b>10</b>	<b>4,24</b>
250	54	ungepolstert	12	<b>80 228 98</b>	<b>5,74</b>	<b>10</b>	<b>5,56</b>



### Großflächenwalze Planotex

- Material: Polyester-Endlosfaser
- Für Bügel-Ø: 8 mm

- **Speziell geeignet für:**
  - Rigips, gespachtelter
  - Untergrund (Q4)
  - Wand- und Decken-
  - farbigen Nassklasse 1-2
  - Latex-Farben
  - Silikonharz-Farben
  - Farbige Dispersionen

Breite [mm]	Kern-Ø [mm]	Polsterung [mm]	Florhöhe [mm]	Bestell-Nr.	€/Stück	VPE	€/Stück/VPE
180	54	ungepolstert	15	<b>80 204 44</b>	<b>4,01</b>	<b>12</b>	<b>3,87</b>
250	54	ungepolstert	15	<b>80 204 45</b>	<b>4,87</b>	<b>12</b>	<b>4,70</b>



### Großflächenwalze Vestan

- Material: Polyester
- Für Bügel-Ø: 8 mm

- **Speziell geeignet für:**
  - Dispersions-Farben
  - Nassklasse 3-4
  - Kleister, Kleber
  - Glasfaserkunststoffe
  - Bitumen

Breite [mm]	Kern-Ø [mm]	Polsterung [mm]	Florhöhe [mm]	Bestell-Nr.	€/Stück	VPE	€/Stück/VPE
180	48	ungepolstert	21	<b>80 850 93</b>	<b>2,26</b>	<b>5</b>	<b>2,10</b>
250	48	ungepolstert	21	<b>80 850 94</b>	<b>2,90</b>	<b>5</b>	<b>2,70</b>

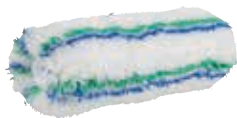

### Fassadenwalze Polytex

- Material: Polyacryl
- Eckenausrollend
- Für Bügel-Ø: 8 mm

- **Speziell geeignet für:**
  - Dispersions-Farben
  - Nassklasse 3+4
  - Latex-Farben
  - Fassaden-Farben
  - Dach-Beschichtungen

Breite [mm]	Kern-Ø [mm]	Polsterung [mm]	Florhöhe [mm]	Bestell-Nr.	€/Stück	VPE	€/Stück/VPE
180	44	8	18	<b>80 077 88</b>	<b>3,63</b>	<b>30</b>	<b>3,16</b>
250	44	8	18	<b>80 077 89</b>	<b>4,11</b>	<b>35</b>	<b>3,59</b>



### Fassadenwalze Durotex

- Material: Polyamid-Endlosfaser
- Eckenausrollend
- Für Bügel-Ø: 8 mm

- **Speziell geeignet für:**
  - Dispersionsfarben
  - Nassklasse 1-2
  - Latex-Farben
  - Silikonharz-Farben
  - Silikat-Farben
  - Fassaden-Farben

Breite [mm]	Kern-Ø [mm]	Polsterung [mm]	Florhöhe [mm]	Bestell-Nr.	€/Stück	VPE	€/Stück/VPE
180	44	8	18	<b>80 204 37</b>	<b>7,07</b>	<b>10</b>	<b>6,83</b>
250	44	8	18	<b>80 204 38</b>	<b>8,80</b>	<b>10</b>	<b>8,50</b>
250	44	12	18	<b>80 204 36</b>	<b>9,30</b>	<b>10</b>	<b>8,99</b>



### Farbtrennroller Linomat®

- Material Rolle: Polyamid
- Bügel-Ø: 6 mm

- **Speziell geeignet für:**
  - Dispersions-Farben
  - Nassklasse 1+2
  - und 3-4
  - Farbige Dispersionen
  - Latex-Farben

Breite [mm]	Kern-Ø [mm]	Polsterung [mm]	Florhöhe [mm]	Bestell-Nr.	€/Stück	VPE	€/Stück/VPE
100	30	ungepolstert	12	<b>80 850 95</b>	<b>11,39</b>	<b>5</b>	<b>10,64</b>



### Ersatzwalze zu Farbtrennroller Linomat®

- Material: Polyamid
- Für Bügel-Ø: 6 mm

- **Speziell geeignet für:**
  - Dispersions-Farben
  - Nassklasse 1+2
  - und 3-4
  - Farbige Dispersionen
  - Latex-Farben

Breite [mm]	Kern-Ø [mm]	Polsterung [mm]	Florhöhe [mm]	Bestell-Nr.	€/Stück	VPE	€/Stück/VPE
100	30	ungepolstert	12	<b>80 850 96</b>	<b>5,44</b>	<b>10</b>	<b>5,10</b>



## Großflächenroller Polytex

- Material Rolle: Polyethylen
- Eckenausrollend
- Bügel-Ø: 8 mm

### • Speziell geeignet für:

- Dispersions-Farben
- Latex-Farben
- Nassklasse 3+4
- Dach-Beschichtungen
- Fassaden-Farben



## Großflächenroller ausziehbar

- Material Rolle: Polyester
- Bügel-Ø: 8 mm
- Bügel ausziehbar: 44-90cm

### • Speziell geeignet für:

- Wand-Farben
- Fassaden-Farben

Breite [mm]	Kern-Ø [mm]	Polsterung [mm]	Florhöhe [mm]	Bestell-Nr.	€/Stück	VPE	€/Stück/VPE
250	44	8	18	<b>80 228 16</b>	<b>4,06</b>	<b>20</b>	<b>3,83</b>

Breite [mm]	Polsterung [mm]	Florhöhe [mm]	Bestell-Nr.	€/Stück
38	25	9	<b>80 228 96</b>	<b>10,40</b>

## FÜR DIE VERARBEITUNG VON WAND-, DECKEN- UND FASSADENFARBEN



## Fassadenpinsel VersaTex

- Material
- Stiel: Hartholz unlackiert
- Besatz: reine Kunstborste
- Zwinge: Blech, rostbeständig

### • Speziell geeignet für:

- Wandfarben
- Holzschutz
- Lösemittellacke
- Fassadenfarben

Borstenlänge [mm]	Borstenbreite [mm]	Borstendicke [mm]	Bestell-Nr.	€/Stück	VPE	€/Stück/VPE
57	50	13	<b>80 828 93</b>	<b>3,64</b>	<b>6</b>	<b>3,40</b>
63	80	17	<b>80 828 94</b>	<b>6,97</b>	<b>6</b>	<b>6,50</b>



## Fassadenstreicher Natural Mix

- Material
- Stiel: Weichholz unlackiert
- Besatz: reine Naturborste
- Zwinge: Blech, rostbeständig

### • Speziell geeignet für:

- Wandfarben
- Rostschutzlacke
- Lösemittellacke
- Fassadenfarben

Borstenlänge [mm]	Borstenbreite [mm]	Borstendicke [mm]	Bestell-Nr.	€/Stück	VPE	€/Stück/VPE
75	75	18	<b>80 828 52</b>	<b>7,64</b>	<b>6</b>	<b>6,87</b>



## Fassadenstreicher Natural Mix

- Material
- Stiel: Weichholz unlackiert
- Besatz: reine Naturborste
- Zwinge: Blech, rostbeständig
- Mit Metall-Eimerhaken

### • Speziell geeignet für:

- Wandfarben
- Holzschutz
- Lösemittellacke
- Fassadenfarben

Borstenlänge [mm]	Borstenbreite [mm]	Borstendicke [mm]	Bestell-Nr.	€/Stück	VPE	€/Stück/VPE
67	120	30	<b>80 828 59</b>	<b>8,64</b>	<b>3</b>	<b>7,79</b>



## Deckenbürste Fibresin

- Material
- Stiel/Körper: Kunststoff
- Besatz: Synthetik PP
- Gewinde: Kunststoff
- Mit Eimerhaken

### • Speziell geeignet für:

- Wandfarben
- Fassadenfarben
- Kalkfarben
- Abbeizer

Borstenlänge [mm]	Borstenbreite [mm]	Borstendicke [mm]	Bestell-Nr.	€/Stück	VPE	€/Stück/VPE
70	170	70	<b>80 828 64</b>	<b>3,00</b>	<b>12</b>	<b>2,77</b>



## Deckenbürste Myhalon

- Material
- Stiel/ Körper: Kunststoff/Holz
- Besatz: Myhalon (Polyester/Polypropylen)
- Gewinde: Metall
- Mit Eimerhaken

### • Speziell geeignet für:

- Wandfarben
- Silikat-/Silikon-Harz-Farben
- Latexfarben
- Kleister/Klebet

Borstenlänge [mm]	Borstenbreite [mm]	Borstendicke [mm]	Bestell-Nr.	€/Stück	VPE	€/Stück/VPE
77	180	80	<b>80 832 92</b>	<b>6,29</b>	<b>6</b>	<b>5,86</b>



## Deckenbürste Profi

- Material:
- Stiel/Körper: Kunststoff/Hartholz
- Besatz: helle Naturborste
- Gewinde: Metall
- Mit Eimerhaken

### • Speziell geeignet für:

- Wandfarben
- Abbeizer
- Fassadenfarben
- Latexfarben
- Deckenfarben
- Kleister/Kleber

Borstenlänge [mm]	Borstenbreite [mm]	Borstendicke [mm]	Bestell-Nr.	€/Stück	VPE	€/Stück/VPE
80	180	80	<b>80 229 17</b>	<b>18,01</b>	<b>8</b>	<b>17,33</b>



## Heizkörperpinsel Natural Mix Pro

- Material:
- Stiel: Weichholz unlackiert
- Besatz: reine Naturborste
- Zwinge: Blech, rostbeständig

### • Speziell geeignet für:

- Wandfarben
- Rostschutzlacke
- Lösemittellacke
- Epoxidharze

Borstenlänge [mm]	Borstenbreite [mm]	Borstendicke [mm]	Bestell-Nr.	€/Stück	VPE	€/Stück/VPE
44	35	9	<b>80 828 57</b>	<b>1,77</b>	<b>12</b>	<b>1,66</b>
51	50	9	<b>80 832 91</b>	<b>2,36</b>	<b>12</b>	<b>2,21</b>
51	75	9	<b>80 828 58</b>	<b>3,63</b>	<b>12</b>	<b>3,39</b>



## Heizkörperpinsel Natural Mix

- Material
- Stiel: Weichholz unlackiert
- Besatz: reine Naturborste
- Zwinge: Blech, rostbeständig

### • Speziell geeignet für:

- Wandfarben
- Rostschutzlacke
- Lösemittellacke
- Fassadenfarbe

Borstenlänge [mm]	Borstenbreite [mm]	Borstendicke [mm]	Bestell-Nr.	€/Stück	VPE	€/Stück/VPE
44	40	11	<b>80 077 92</b>	<b>1,84</b>	<b>24</b>	<b>1,57</b>
51	50	11	<b>80 077 93</b>	<b>2,46</b>	<b>24</b>	<b>2,09</b>
57	65	12	<b>80 077 94</b>	<b>3,41</b>	<b>24</b>	<b>2,99</b>



## Heizkörperpinsel natural

- Material:
- Stiel: Weichholz unlackiert
- Besatz: reine Naturborste
- Zwinge: Blech rostbeständig

### • Speziell geeignet für:

- Wandfarben
- Lösemittellacke
- Fette und Öle
- Reaktionslacke

Borstenlänge [mm]	Borstenbreite [mm]	Borstendicke [mm]	Bestell-Nr.	€/Stück	VPE	€/Stück/VPE
38	25	9	<b>80 228 85</b>	<b>1,01</b>	<b>24</b>	<b>0,87</b>
38	35	9	<b>80 228 86</b>	<b>1,31</b>	<b>24</b>	<b>1,13</b>
45	50	9	<b>80 228 87</b>	<b>2,01</b>	<b>24</b>	<b>1,73</b>
45	60	9	<b>80 228 88</b>	<b>2,31</b>	<b>24</b>	<b>1,99</b>
51	75	9	<b>80 228 89</b>	<b>3,19</b>	<b>24</b>	<b>2,73</b>

FÜR DIE VERARBEITUNG VON LACKEN



**Kleinflächenwalze Magic Felt**

- Material: Polyester-Endlosfaser gefilzt
- Für Bügel-ø: 6 mm

- Speziell geeignet für:**
- Rostschutzlacke
  - Latex-Farben
  - Acryl-/PU-Lacke wasserbasiert
  - Alkydharz-Lacke lösemittelhaltig
  - Parkett-Versiegelungen

Breite [mm]	Kern-ø [mm]	Florhöhe [mm]	Bestell-Nr.	€/Stück	VPE	€/Stück/VPE
60	17	5	<b>80 204 50</b>	<b>0,63</b>	<b>10</b>	<b>0,51</b>
100	17	5	<b>80 204 49</b>	<b>1,04</b>	<b>10</b>	<b>0,97</b>
120	30	5	<b>80 204 48</b>	<b>1,73</b>	<b>10</b>	<b>1,67</b>



**Heizkörperwalze Superflock, konkav**

- Material: Schaum
- Eckenausrollend
- Für Bügel-ø: 6 mm

- Speziell geeignet für:**
- Acryl-/PU-Lacke wasserbasiert
  - Alkydharz-Lacke lösemittelhaltig
  - Polyesterharze
  - Epoxidharze

Breite [mm]	Kern-ø [mm]	Außen-ø [mm]	Bestell-Nr.	€/Stück	VPE	€/Stück/VPE
110	15	15	<b>80 828 04</b>	<b>1,46</b>	<b>10</b>	<b>1,30</b>



**Heizkörperwalze Superschaum, konkav**

- Material: Schaum superfein
- Eckenausrollend
- Für Bügel-ø: 6 mm

- Speziell geeignet für:**
- Acryl-/PU-Lacke wasserbasiert
  - Alkydharz-Lacke lösemittelhaltig
  - Polyesterharze
  - Epoxidharze

Breite [mm]	Kern-ø [mm]	Außen-ø [mm]	Bestell-Nr.	€/Stück	VPE	€/Stück/VPE
110	15	35	<b>80 828 06</b>	<b>0,73</b>	<b>10</b>	<b>0,69</b>



**Heizkörperwalze Superschaum gerade**

- Material: Schaum superfein
- Für Bügel-ø: 6 mm

- Speziell geeignet für:**
- Acryl-/PU-Lacke wasserbasiert
  - Alkydharz-Lacke lösemittelhaltig
  - Polyesterharze
  - Epoxidharze

Breite [mm]	Kern-ø [mm]	Außen-ø [mm]	Bestell-Nr.	€/Stück	VPE	€/Stück/VPE
50	15	35	<b>80 828 07</b>	<b>0,49</b>	<b>20</b>	<b>0,46</b>
110	15	35	<b>80 828 08</b>	<b>0,61</b>	<b>10</b>	<b>0,59</b>



**Flachpinsel AquaTex**

- Material
- Stiel: Hartholz unlackiert
- Besatz: reine Kunstborste
- Zwinge: Kunststoff, quellsicher

- Speziell geeignet für:**
- Wandfarben
  - Lösemittellacke
  - Wasserlacke
  - Holzlasuren und Wachse

Borstenlänge [mm]	Borstenbreite [mm]	Borstendicke [mm]	Bestell-Nr.	€/Stück	VPE	€/Stück/VPE
44	30	18	<b>80 204 52</b>	<b>2,67</b>	<b>12</b>	<b>2,49</b>
47	40	19	<b>80 204 53</b>	<b>3,37</b>	<b>12</b>	<b>3,14</b>
52	50	20	<b>80 204 54</b>	<b>4,31</b>	<b>12</b>	<b>4,03</b>
55	60	21	<b>80 204 55</b>	<b>5,54</b>	<b>12</b>	<b>5,17</b>



**Flachpinsel VersaTex**

- Material
- Stiel: Hartholz unlackiert
- Besatz: reine Kunstborste
- Zwinge: Blech, rostbeständig

- Speziell geeignet für:**
- Wandfarben
  - Lösemittellacke
  - Holzschutz
  - Fassadenfarben

Borstenlänge [mm]	Borstenbreite [mm]	Borstendicke [mm]	Bestell-Nr.	€/Stück	VPE	€/Stück/VPE
57	50	16	<b>80 828 90</b>	<b>4,29</b>	<b>12</b>	<b>3,86</b>
57	60	17	<b>80 032 22</b>	<b>4,53</b>	<b>24</b>	<b>4,23</b>



**Flachpinsel Montex**

- Material
- Stiel: Hartholz unlackiert
- Besatz: Kunstborste
- Zwinge: Blech, rostbeständig

- Speziell geeignet für:**
- Wasserlacke
  - Lösemittellacke
  - 2K Beschichtungen
  - Flüssigkunststoff

Borstenlänge [mm]	Borstenbreite [mm]	Borstendicke [mm]	Bestell-Nr.	€/Stück	VPE	€/Stück/VPE
51	30	14	<b>80 859 41</b>	<b>2,10</b>	<b>12</b>	<b>1,97</b>
57	40	15	<b>80 859 42</b>	<b>2,61</b>	<b>12</b>	<b>2,44</b>
63	50	16	<b>80 859 43</b>	<b>3,34</b>	<b>12</b>	<b>3,13</b>
63	60	17	<b>80 859 44</b>	<b>3,91</b>	<b>12</b>	<b>3,67</b>
69	80	18	<b>80 859 45</b>	<b>5,19</b>	<b>12</b>	<b>4,84</b>



**Flachpinsel Kana**

- Material
- Stiel: Hartholz lasiert
- Besatz: Natur/Kunstborsten
- Zwinge: Blech, rostbeständig

- Speziell geeignet für:**
- Lösemittellacke
  - Holzschutz
  - Wandfarben

Borstenlänge [mm]	Borstenbreite [mm]	Borstendicke [mm]	Bestell-Nr.	€/Stück	VPE	€/Stück/VPE
47	30	9	<b>80 032 20</b>	<b>2,01</b>	<b>12</b>	<b>1,89</b>
47	40	9	<b>80 828 44</b>	<b>2,79</b>	<b>12</b>	<b>2,53</b>
58	80	9	<b>80 032 21</b>	<b>7,23</b>	<b>12</b>	<b>6,74</b>



**Heizkörperpinsel Premium**

- Material
- Stiel: Weichholz unlackiert
- Besatz: reine Naturborste
- Zwinge: Blech, rostbeständig

- Speziell geeignet für:**
- Wandfarben
  - Lösemittellacke
  - Holzschutz
  - Fassadenfarben

Borstenlänge [mm]	Borstenbreite [mm]	Borstendicke [mm]	Bestell-Nr.	€/Stück	VPE	€/Stück/VPE
51	40	11	<b>80 077 95</b>	<b>1,79</b>	<b>12</b>	<b>1,51</b>
51	50	11	<b>80 077 96</b>	<b>2,23</b>	<b>12</b>	<b>2,06</b>
57	65	12	<b>80 032 23</b>	<b>3,57</b>	<b>12</b>	<b>3,33</b>
57	75	12	<b>80 828 98</b>	<b>4,29</b>	<b>12</b>	<b>3,86</b>



## FÜR DIE VERARBEITUNG VON LACKEN



### Plattpinsel Natural

- Material
  - Stiel: Weichholz unlackiert
  - Besatz: reine Naturborste
  - Zwinge: Blech

- **Speziell geeignet für:**
  - Wandfarben
  - Lösemittellacke
  - Fett und Öle
  - Reaktionslacke

Typ	Borstenlänge [mm]	Borstenbreite [mm]	Borstendicke [mm]	Bestell-Nr.	€/Stück	VPE	€/Stück/VPE
gebogen	37	15	7,0	<b>80 828 99</b>	<b>0,89</b>	<b>12</b>	<b>0,76</b>
gebogen	40	25	7,5	<b>80 829 00</b>	<b>1,29</b>	<b>12</b>	<b>1,16</b>
gebogen	37	20	7,0	<b>80 829 02</b>	<b>0,89</b>	<b>12</b>	<b>0,81</b>
gerade	40	25	7,5	<b>80 829 03</b>	<b>1,29</b>	<b>12</b>	<b>1,16</b>



### Rundpinsel Black Line

- Material:
  - Stiel: Hartholz unlackiert
  - Besatz: Naturborsten blombiert
  - Zwinge: vernickelt
- Doppelter Fadenvorbund

- **Speziell geeignet für:**
  - Lösemittellacke
  - Holzschutz
  - Wandfarben
  - Fassadenfarben

Borstenlänge [mm]	Borsten-ø [mm]	Bestell-Nr.	€/Stück	VPE	€/Stück/VPE
85	30	<b>80 228 67</b>	<b>3,57</b>	<b>20</b>	<b>3,29</b>
90	35	<b>80 828 85</b>	<b>9,31</b>	<b>12</b>	<b>8,71</b>



### Sprossenpinsel AquaTex

- Material
  - Stiel: Hartholz unlackiert
  - Besatz: reine Kunstborste
  - Zwinge: Blech, rostbeständig

- **Speziell geeignet für:**
  - Wandfarben
  - Lösemittellacke
  - Wasserlacke
  - Holzlasuren und Wachse

Borstenlänge [mm]	Borsten-ø [mm]	Bestell-Nr.	€/Stück	VPE	€/Stück/VPE
58	21	<b>80 204 56</b>	<b>2,94</b>	<b>12</b>	<b>2,74</b>
64	25	<b>80 204 57</b>	<b>4,01</b>	<b>12</b>	<b>3,74</b>



### Lackier-Set, 3-teilig

- **Bestehend aus:**
  - 1 x Lackierwanne 150 x 320 mm
  - 1 x Bügel 260 mm
  - 1 x Schaumwalze fein, gerade, 110 mm breit, ø 35 mm

Bestell-Nr.	€/Stück	VPE	€/Stück/VPE
<b>80 204 51</b>	<b>4,84</b>	<b>14</b>	<b>4,53</b>

## FÜR DIE VERARBEITUNG VON LASUREN, HOLZSCHUTZ, PARKETTLACKEN



### Kleinflächenwalze Microstar

- Material: Polyester, Endlosfaden
- Für Bügel-ø: 6 mm
- **VPE = 10 Stück**

- **Speziell geeignet für:**
  - Rostschutzlacke
  - Dünn/Dickschicht-lasuren
  - Holzgrundierung

Breite [mm]	Kern-ø [mm]	Florhöhe [mm]	Bestell-Nr.	€/VPE
100	17	9	<b>80 850 90</b>	<b>7,90</b>



### Großflächenwalze Microstar

- Material: Polyester, Endlosfaden
- Für Bügel-ø: 8 mm

- **Speziell geeignet für:**
  - Rostschutzlacke
  - Dünn/Dickschicht-lasuren
  - Holzgrundierung
  - Parkett-Versiegelungen

Breite [mm]	Kern-ø [mm]	Florhöhe [mm]	Bestell-Nr.	€/Stück	VPE	€/Stück/VPE
180	48	9	<b>80 850 88</b>	<b>3,19</b>	<b>5</b>	<b>2,87</b>
250	48	9	<b>80 850 89</b>	<b>3,74</b>	<b>5</b>	<b>3,39</b>



### Flachpinsel MonTex

- Material
  - Stiel: Weichholz unlackiert
  - Besatz: Natur/Kunstborste
  - Zwinge: Blech, rostbeständig

- **Speziell geeignet für:**
  - Holzgrundierungen
  - Holzöle
  - Holzbeizte
  - Holzlasuren und Wachse

Borstenlänge [mm]	Borstenbreite [mm]	Borstendicke [mm]	Bestell-Nr.	€/Stück	VPE	€/Stück/VPE
51	30	11	<b>80 828 39</b>	<b>1,46</b>	<b>12</b>	<b>1,37</b>
51	40	12	<b>80 828 40</b>	<b>1,59</b>	<b>12</b>	<b>1,49</b>
51	50	13	<b>80 828 41</b>	<b>2,57</b>	<b>6</b>	<b>2,33</b>
57	80	16	<b>80 828 42</b>	<b>4,54</b>	<b>6</b>	<b>4,10</b>



### Flächenstreicher MonTex

- Material
  - Stiel: Hartholz unlackiert
  - Besatz: Natur/Kunstborste
  - Zwinge: Blech, rostbeständig
- Mit Metall-Eimerhaken

- **Speziell geeignet für:**
  - Holzgrundierungen
  - Holzöle
  - Holzbeizte
  - Holzlasuren und Wachse

Borstenlänge [mm]	Borstenbreite [mm]	Borstendicke [mm]	Bestell-Nr.	€/Stück	VPE	€/Stück/VPE
57	120	30	<b>80 828 61</b>	<b>4,83</b>	<b>12</b>	<b>4,34</b>



### Pinsel-Set, 3-teilig

- Material
  - Stiel: Kunststoff
  - Besatz: Natur/Kunstborste
  - Zwinge: Blech

- **Bestehend aus:**
  - 1 x Flachpinsel 30 mm breit
  - 1 x Flachpinsel 50 mm breit
  - 1 x Flächenstreicher 100 mm breit

- **Speziell geeignet für:**
  - Wandfarbe
  - Acryl
  - Lack, Lasur

Bestell-Nr.	€/Stück	VPE	€/Stück/VPE
<b>80 204 60</b>	<b>7,67</b>	<b>20</b>	<b>7,34</b>

## FÜR BESCHICHTUNGSARBEITEN



### Flächenwalze Ponyl

- Material: Polyamid-Endlosfaser

- **Speziell geeignet für:**
  - 2K Beschichtungen
  - Flüssigkunststoff
  - Epoxidharze
  - Dach-Beschichtungen

Breite [mm]	Kern-ø [mm]	Bügel-ø [mm]	Florhöhe [mm]	Bestell-Nr.	€/Stück	VPE	€/Stück/VPE
100	17	6	13	<b>80 827 94</b>	<b>0,74</b>	<b>10</b>	<b>0,63</b>
250	48	8	13	<b>80 827 93</b>	<b>3,81</b>	<b>10</b>	<b>3,46</b>



### Flächenwalze Textomid

- Material: Polyamid-Endlosplüsch

- **Speziell geeignet für:**
  - 2K Beschichtungen
  - Epoxidharze
  - Rostschutzlacke
  - Versiegelungen

Breite [mm]	Kern-ø [mm]	Bügel-ø [mm]	Florhöhe [mm]	Bestell-Nr.	€/Stück	VPE	€/Stück/VPE
100	17	6	7	<b>80 204 59</b>	<b>1,16</b>	<b>10</b>	<b>1,04</b>
251	48	8	7	<b>80 204 58</b>	<b>4,97</b>	<b>10</b>	<b>4,80</b>



### Großflächenwalze Velours

- Material: Lammwolle gewebt
- Für Bügel-ø: 8 mm

- **Speziell geeignet für:**
  - 2K Beschichtungen
  - Epoxidharze
  - GFK-Beschichtungen
  - Alkydharz-Lacke lösemittelhaltig

Breite [mm]	Kern-ø [mm]	Florhöhe [mm]	Bestell-Nr.	€/Stück	VPE	€/Stück/VPE
180	14	4	<b>80 828 00</b>	<b>2,97</b>	<b>10</b>	<b>2,67</b>
250	14	4	<b>80 828 01</b>	<b>3,50</b>	<b>10</b>	<b>3,17</b>



### Heizkörperwalze-Velour

- Material: Lammwolle gewebt
- Für Bügel-ø: 6 mm

- **Speziell geeignet für:**
  - 2K Beschichtungen
  - Epoxidharze
  - GFK-Beschichtungen
  - Alkydharz-Lacke lösemittelhaltig

Breite [mm]	Bestell-Nr.	€/Stück	VPE	€/Stück/VPE
100	<b>80 828 02</b>	<b>0,84</b>	<b>10</b>	<b>0,76</b>

## FÜR EINFACHE STREICHARBEITEN, EINMALANWENDUNGEN, INDUSTRIE



### Strichzieher Natural Pur

- Material:
  - Stiel: Hartholz unlackiert
  - Besatz: gekochte Naturborste
  - Zwinge: Aluminium

- **Speziell geeignet für:**
  - Lösemittellacke
  - Holzschutz
  - Wasserlacke
  - Klebstoff

Borstenlänge [mm]	Borstenbreite [mm]	Bestell-Nr.	€/Stück	VPE	€/Stück/VPE
18	4	<b>80 229 03</b>	<b>0,74</b>	<b>10</b>	<b>0,67</b>
20	6	<b>80 229 04</b>	<b>0,91</b>	<b>10</b>	<b>0,83</b>
22	8	<b>80 229 05</b>	<b>0,97</b>	<b>10</b>	<b>0,87</b>
24	10	<b>80 229 06</b>	<b>1,09</b>	<b>10</b>	<b>0,97</b>
26	12	<b>80 229 07</b>	<b>1,20</b>	<b>10</b>	<b>1,09</b>
29	14	<b>80 229 08</b>	<b>1,43</b>	<b>10</b>	<b>1,29</b>
32	16	<b>80 229 09</b>	<b>1,77</b>	<b>10</b>	<b>1,60</b>
38	20	<b>80 229 10</b>	<b>2,23</b>	<b>10</b>	<b>2,06</b>



### Universalspindel Natural Pur

- Material:
  - Stiel: Hartholz unlackiert
  - Besatz: gekochte Naturborste
  - Zwinge: Aluminium

- **Speziell geeignet für:**
  - Wandfarben
  - Holzschutz
  - Fette und Öle
  - Lösemittellacke
  - Klebstoff

Borstenlänge [mm]	Borstenbreite [mm]	Bestell-Nr.	€/Stück	VPE	€/Stück/VPE
28	10	<b>80 229 11</b>	<b>0,74</b>	<b>10</b>	<b>0,67</b>
29	12	<b>80 229 12</b>	<b>0,86</b>	<b>10</b>	<b>0,77</b>
30	14	<b>80 229 13</b>	<b>1,09</b>	<b>10</b>	<b>0,97</b>
31	16	<b>80 229 14</b>	<b>1,20</b>	<b>10</b>	<b>1,09</b>
32	18	<b>80 229 15</b>	<b>1,31</b>	<b>10</b>	<b>1,19</b>
35	20	<b>80 229 16</b>	<b>1,66</b>	<b>10</b>	<b>1,49</b>



### Flachpinsel Basic Mix

- Material:
  - Stiel: Weichholz lasiert
  - Besatz: Natur/Kunstborste
  - Zwinge: Blech

- **Speziell geeignet für:**
  - Wasserlacke
  - Holzschutz
  - Wandfarben
  - Fassadenfarben

Borstenlänge [mm]	Borstenbreite [mm]	Borstendicke [mm]	Bestell-Nr.	€/Stück	VPE	€/Stück/VPE
44	30	14	<b>80 828 48</b>	<b>0,69</b>	<b>12</b>	<b>0,47</b>
44	50	16	<b>80 828 49</b>	<b>0,89</b>	<b>12</b>	<b>0,59</b>
51	60	17	<b>80 828 50</b>	<b>1,43</b>	<b>12</b>	<b>0,96</b>
51	80	18	<b>80 832 90</b>	<b>1,67</b>	<b>12</b>	<b>1,11</b>



### Flächenstreicher Basic Pur

- Material:
  - Stiel: Kunststoff
  - Besatz: Kunstborste
  - Zwinge: Kunststoff
- Mit Eimerhaken beidseitig

- **Speziell geeignet für:**
  - Lösemittellacke
  - Holzschutz
  - Wandfarben
  - Fassadenfarben

Borstenlänge [mm]	Borstenbreite [mm]	Borstendicke [mm]	Bestell-Nr.	€/Stück	VPE	€/Stück/VPE
44	100	30	<b>80 828 62</b>	<b>2,11</b>	<b>12</b>	<b>1,37</b>
44	120	30	<b>80 828 63</b>	<b>2,59</b>	<b>12</b>	<b>1,67</b>



### Nischenpinsel Basic Pur

- Material:
  - Besatz: Naturborste
  - Zwinge: Blech
- **Lieferung ohne Stiel**

- **Speziell geeignet für:**
  - Wasserlacke
  - Holzschutz
  - Wandfarben
  - Fassadenfarben

Borstenlänge [mm]	Borsten-ø [mm]	Bestell-Nr.	€/Stück	VPE	€/Stück/VPE
50	40	<b>80 851 09</b>	<b>3,43</b>	<b>20</b>	<b>2,33</b>
50	45	<b>80 851 10</b>	<b>4,76</b>	<b>20</b>	<b>3,23</b>
52	50	<b>80 851 11</b>	<b>7,30</b>	<b>20</b>	<b>4,94</b>



### Holzstiel für Nischenpinsel

- Material Stiel: Weichholz unlackiert
- Länge: 375 mm

Bestell-Nr.	€/Stück	VPE	€/Stück/VPE
<b>80 851 12</b>	<b>2,21</b>	<b>20</b>	<b>2,07</b>



## Flachpinsel Natural

- Material:
  - Stiel: Weichholz lackiert
  - Besatz: reine Naturborste
  - Zwinge: Blech rostbeständig

- **Speziell geeignet für:**
  - Wandfarben
  - Lösemittellacke
  - Fette und Öle
  - Reaktionslacke

Borstenlänge [mm]	Borstenbreite [mm]	Borstendicke [mm]	Bestell-Nr.	€/Stück	VPE	€/Stück/VPE
38	25	9	<b>80 228 90</b>	<b>0,77</b>	<b>24</b>	<b>0,71</b>
38	35	10	<b>80 228 91</b>	<b>0,99</b>	<b>24</b>	<b>0,91</b>
38	50	11	<b>80 228 92</b>	<b>1,16</b>	<b>24</b>	<b>1,09</b>
38	60	11	<b>80 228 93</b>	<b>1,46</b>	<b>24</b>	<b>1,36</b>
38	75	11	<b>80 228 94</b>	<b>1,89</b>	<b>24</b>	<b>1,76</b>
44	100	11	<b>80 228 95</b>	<b>2,79</b>	<b>24</b>	<b>2,60</b>



## Rundpinsel Basic Pur

- Material:
  - Stiel: Weichholz unlackiert
  - Besatz: Kunstborste
  - Zwinge: Kunststoff

- **Speziell geeignet für:**
  - Wandfarben
  - Lösemittellacke
  - Holzschutz
  - Fassadenfarben

Borstenlänge [mm]	Borsten-ø [mm]	Bestell-Nr.	€/Stück	VPE	€/Stück/VPE
32	19	<b>80 077 85</b>	<b>0,47</b>	<b>24</b>	<b>0,41</b>
38	24	<b>80 077 97</b>	<b>0,57</b>	<b>24</b>	<b>0,50</b>
38	29	<b>80 077 98</b>	<b>0,73</b>	<b>24</b>	<b>0,63</b>
44	34	<b>80 077 99</b>	<b>1,01</b>	<b>24</b>	<b>0,90</b>
44	39	<b>80 078 00</b>	<b>1,51</b>	<b>24</b>	<b>1,33</b>

## Pinsel-Set, 10-teilig

- Material:
  - Stiel: Weichholz unlackiert
  - Besatz: Synthetik
  - Zwinge: Blech

- **Speziell geeignet für:**
  - Wandfarbe
  - Acryl, Emaille
  - Lack, Lasur

- **Bestehend aus:**
  - 3 x Flachpinsel 20, 25, 35 mm breit
  - 3 x Ringpinsel 20, 20, 25 mm breit
  - 2 x Heizkörperpinsel 25, 35 mm breit
  - 2 x Strichzieher 12, 14 mm breit

Bestell-Nr.	€/Stück	VPE	€/Stück/VPE
<b>80 204 62</b>	<b>6,89</b>	<b>20</b>	<b>6,66</b>

## Pinsel-Set, 5-teilig

- Material:
  - Stiel: Holz/Kunststoff
  - Besatz: Natur/Kunstborste
  - Zwinge: Blech

- **Speziell geeignet für:**
  - Wandfarbe
  - Lasur, Lösemittellack
  - Fassadenfarbe

- **Bestehend aus:**
  - 1 x Flachpinsel 60 mm breit
  - 1 x Ringpinsel GR4
  - 1 x Ringpinsel GR5
  - 1 x Flächenstreicher 100 mm breit
  - 1 x Fensterpinsel 40 mm breit

Bestell-Nr.	€/Stück	VPE	€/Stück/VPE
<b>80 204 61</b>	<b>8,23</b>	<b>20</b>	<b>7,89</b>



## Anti-Spritz-Roller-Set 5-teilig

- **Bestehend aus:**
  - 1 x Großflächenroller Vestan 180mm, Florhöhe 12mm
  - 1 x Großflächenroller Vestan 250mm, Florhöhe 12mm
  - 1 x Bügel 180mm
  - 1 x Bügel 250mm
  - 1 x Abstreifgitter Kunststoff 270 x 290 mm

- **Speziell geeignet für:**
  - Dispersions-Farben
  - Wand-Farben
  - Nass-Klasse 3+4

Bestell-Nr.	€/Stück	VPE	€/Stück/VPE
<b>80 229 01</b>	<b>10,73</b>	<b>12</b>	<b>10,33</b>



## Streich und Lackier-Set 6-teilig

- **Bestehend aus:**
  - 2 x Farbwalze 100 mm
  - 2 x Schaumwalze 110 mm
  - 1 x Bügel 100 mm
  - 1 x Farbwanne Kunststoff 150 x 320 mm

- **Speziell geeignet für:**
  - Dispersions-Farben
  - Nass-Klasse 1-2
  - Latex-Farben
  - Bitumen
  - Acryl/PU-Lacke
  - Polyesterharze
  - Epoxidharze

Bestell-Nr.	€/Stück	VPE	€/Stück/VPE
<b>80 229 02</b>	<b>4,93</b>	<b>10</b>	<b>4,60</b>



## Farbroller-Bügel 1K

- 1-Komponentengriff/Kunststoff

Bügel-ø [mm]	Länge [mm]	Für Walzenbreite [mm]	Bestell-Nr.	€/Stück	VPE	€/Stück/VPE
6	190	50-70	<b>80 204 71</b>	<b>0,74</b>	<b>20</b>	<b>0,66</b>
6	270	100-160	<b>80 204 69</b>	<b>0,93</b>	<b>20</b>	<b>0,84</b>
6	370	100-160	<b>80 204 70</b>	<b>1,11</b>	<b>20</b>	<b>1,01</b>
8	270	180-220	<b>80 204 67</b>	<b>1,81</b>	<b>20</b>	<b>1,66</b>
8	270	250-270	<b>80 204 68</b>	<b>1,94</b>	<b>20</b>	<b>1,77</b>



## Farbroller-Bügel 2K

- 2-Komponentengriff/Kunststoff

Bügel-ø [mm]	Länge [mm]	Für Walzenbreite [mm]	Bestell-Nr.	€/Stück	VPE	€/Stück/VPE
6	270	100-160	<b>80 204 63</b>	<b>1,41</b>	<b>20</b>	<b>1,29</b>
6	370	100-160	<b>80 204 64</b>	<b>1,70</b>	<b>20</b>	<b>1,56</b>
8	270	180-220	<b>80 204 65</b>	<b>2,56</b>	<b>20</b>	<b>2,33</b>
8	270	250-270	<b>80 204 66</b>	<b>2,74</b>	<b>20</b>	<b>2,50</b>



## Teleskopstange Stahl

Länge [mm]	Bestell-Nr.	€/Stück	VPE	€/Stück/VPE
1150-2000	<b>80 828 30</b>	<b>3,86</b>	<b>20</b>	<b>3,49</b>



## Teleskopstange, Fiberglas-Aluminium

Länge [mm]	Bestell-Nr.	€/Stück	VPE	€/Stück/VPE
1250-2200	<b>80 851 01</b>	<b>16,56</b>	<b>6</b>	<b>15,41</b>

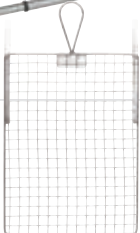

## Abstreifgitter Metall

Maße L x B [mm]	Bestell-Nr.	€/Stück	VPE	€/Stück/VPE
300 x 200	<b>80 828 18</b>	<b>1,89</b>	<b>20</b>	<b>1,76</b>
300 x 260	<b>80 204 72</b>	<b>2,39</b>	<b>20</b>	<b>2,24</b>

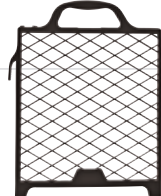

## Abstreifgitter Kunststoff

Maße L x B [mm]	Bestell-Nr.	€/Stück	VPE	€/Stück/VPE
250 x 220	<b>80 828 21</b>	<b>0,73</b>	<b>20</b>	<b>0,70</b>
290 x 270	<b>80 204 73</b>	<b>1,17</b>	<b>20</b>	<b>1,06</b>



## Farbwanne Kunststoff

Maße L x B [mm]	Bestell-Nr.	€/Stück	VPE	€/Stück/VPE
320 x 150	<b>80 204 74</b>	<b>1,00</b>	<b>20</b>	<b>0,83</b>
320 x 260	<b>80 204 75</b>	<b>2,86</b>	<b>20</b>	<b>2,36</b>
360 x 320	<b>80 204 76</b>	<b>3,43</b>	<b>20</b>	<b>2,83</b>



## Farbausgießer Kunststoff, 2 l

Maße L x B x H [mm]	Bestell-Nr.	€/Stück	VPE	€/Stück/VPE
400 x 29 x 200	<b>80 850 98</b>	<b>2,67</b>	<b>10</b>	<b>2,51</b>



## Farbeimer Kunststoff, 14 l

Maße L x B x H [mm]	Bestell-Nr.	€/Stück	VPE	€/Stück/VPE
300 x 230 x 200	<b>80 850 99</b>	<b>5,43</b>	<b>10</b>	<b>4,91</b>



## Rührstab

Material	Länge [mm]	Bestell-Nr.	€/Stück	VPE	€/Stück/VPE
Hartholz	450	<b>80 851 02</b>	<b>0,73</b>	<b>25</b>	<b>0,69</b>
Kunststoff	280	<b>80 204 77</b>	<b>1,01</b>	<b>25</b>	<b>0,93</b>

## Mehrzweckplane Öko

- Material: LDPE aus Recyclingmaterial
- Materialstärke my: 30
- Anwendung: Abdecken von Böden, Unterlage für Schüttgüter
- Farbe: transparent-farbstichig

Maße (L x B) [m]	Bestell-Nr.	€/Stück
4 x 5	<b>73 022 21</b>	<b>3,23</b>



## Abdeckplane Extra Stark

- Material: LDPE aus Neumaterial
- Materialstärke my: 40
- Anwendung: Abdecken von Möbelstücken, Fenster abkleben, auch im Außenbereich verwendbar
- Farbe: transparent

Maße (L x B) [m]	Bestell-Nr.	€/Stück
4 x 5	<b>73 022 22</b>	<b>4,50</b>
4 x 12,5	<b>73 022 23</b>	<b>14,11</b>



## Abdeckplane Profi

- Material: HDPE aus Neumaterial
- Materialstärke my: 12
- Anwendung: Abdecken von Möbelstücken, Fenster abkleben
- Farbe: transparent

Maße (L x B) [m]	Bestell-Nr.	€/Stück
4 x 5	<b>73 022 19</b>	<b>2,06</b>
4 x 12,5	<b>73 022 20</b>	<b>4,37</b>



## Baufolie

- Material: LDPE aus Regenerat
- Anwendung: Abdecken von Fußböden, Unterlegen von Schüttgütern, Abdeckung von Gebäudefronten
- Farbe: transparent-farbstichig

Maße (L x B) [m]	Materialstärke [µm]	Bestell-Nr.	€/Stück
2 x 50	40	<b>73 022 28</b>	<b>16,64</b>
4 x 50	40	<b>73 022 29</b>	<b>33,30</b>
2 x 50	80	<b>73 022 30</b>	<b>32,69</b>
4 x 50	80	<b>73 022 31</b>	<b>59,06</b>
2 x 50	160	<b>73 022 32</b>	<b>63,39</b>
4 x 50	160	<b>73 022 33</b>	<b>119,17</b>



## Malerfolie

- Anwendung: Abdecken und schützen von Gegenständen, Möbeln, Fenstern im Innenraum
- Farbe: transparent

Maße (L x B) [m]	Materialstärke [µm]	Material	Bestell-Nr.	€/Stück
2 x 50	7	HDPE aus Neumaterial	<b>73 022 25</b>	<b>4,93</b>
2 x 100	7	HDPE aus Neumaterial	<b>73 022 26</b>	<b>8,23</b>
2 x 50	25	LDPE aus Neumaterial	<b>73 022 27</b>	<b>20,90</b>
2 x 100	25	LDPE aus Neumaterial	<b>73 022 24</b>	<b>34,87</b>



## Fallrohrprovisorium

- Bauschäden durch herablaufendes Wasser werden vermieden
- Kein Bauen von Notabläufen aus HT oder KG mehr
- Beschädigungen durch Maler oder Gipser beim Abbauen der Fallrohre entfallen
- Passend für Ablaufrohre-Ø: 60, 76, 80, 87, 100, 120
- Rolle à 100 m



Bestell-Nr.	€/Rolle
<b>80 506 08</b>	<b>27,24</b>

## Staubschutztür

- Schützt vor Staub bei Arbeiten im Innenbereich
- Wiederverwendbar durch Klettverschluss
- U-Ausschnitt
- Maße: 2100 x 1100 mm



Bestell-Nr.	€/Stück
<b>83 006 94</b>	<b>13,10</b>

# EBF FOLIEN

## HDPE-Abdeckplane "Profi"

- Stärke: ca. 12 µm

Maße [m]	Bestell-Nr.	€/Stück
4 x 5	<b>72 017 03</b>	<b>2,29</b>
4 x 12,5	<b>72 017 04</b>	<b>4,31</b>



## LDPE-Abdeckplane "Stark"

- Stärke: ca. 30 µm

Maße [m]	Bestell-Nr.	€/Stück
4 x 2,5	<b>72 017 05</b>	<b>2,44</b>
4 x 5	<b>72 017 06</b>	<b>3,70</b>



## LDPE-Abdeckplane "Extra stark"

- Stärke: ca. 50 µm

Maße [m]	Bestell-Nr.	€/Stück
4 x 5,0	<b>72 017 09</b>	<b>5,16</b>
4 x 12,5	<b>72 017 10</b>	<b>11,96</b>



## Plane mit Randverstärkung und Ösen

- Material: HDPE-Bändchengewebe, mit LDPE-Beschichtung
- Rundum gesäumte Schnur im Saum
- Aluminiumösen alle 1000 mm
- Gewebegewicht 160 g/m<sup>2</sup> ± 5% inkl. Beschichtung
- Reißfestigkeit ca. 60 kg/5 cm
- Farbe: weiß
- Nutzmaß: ± 4-5 % gegenüber dem Schnittmaß

Maße [m]	Bestell-Nr.	€/Stück
3 x 4	<b>72 017 20</b>	<b>16,07</b>
4 x 5	<b>72 017 21</b>	<b>26,80</b>
4 x 6	<b>72 017 22</b>	<b>32,16</b>
5 x 6	<b>72 017 23</b>	<b>40,20</b>
6 x 8	<b>72 017 24</b>	<b>64,31</b>
6 x 10	<b>72 017 25</b>	<b>80,40</b>
8 x 10	<b>72 017 26</b>	<b>107,20</b>
8 x 12	<b>72 017 27</b>	<b>128,64</b>
10 x 12	<b>72 017 28</b>	<b>160,80</b>



## Gewebeplane mit Randverstärkung und Ösen

- Material: HDPE-Bändchengewebe, mit LDPE-Beschichtung
- Rundum gesäumte Schnur im Saum
- Aluminiumösen alle 1000 mm
- Gewebegewicht 120 g/m<sup>2</sup> ± 5% inkl. Beschichtung
- Reißfestigkeit ca. 40 kg/5 cm
- Farbe: blau
- Nutzmaß: ± 4-5 % gegenüber dem Schnittmaß

Maße [m]	Bestell-Nr.	€/Stück
3 x 4	<b>72 017 12</b>	<b>11,04</b>
3 x 5	<b>72 017 13</b>	<b>13,80</b>
4 x 5	<b>72 017 14</b>	<b>18,40</b>
4 x 6	<b>72 017 15</b>	<b>22,09</b>
5 x 6	<b>72 017 16</b>	<b>27,60</b>
6 x 8	<b>72 017 17</b>	<b>44,16</b>
6 x 10	<b>72 017 18</b>	<b>54,14</b>
8 x 10	<b>72 017 19</b>	<b>73,60</b>



## Holzabdeckplane

- Material: HDPE mit LDPE-Beschichtung
- Rundum gesäumt mit Schnur im Saum
- Aluminiumösen alle 500 mm
- UV-stabil
- Temperaturbeständig von -40 bis + 80°C
- Gewicht: ca. 240 g/m<sup>2</sup>
- Farbe: grün

Maße [m]	Bestell-Nr.	€/Stück
1,5 x 6	<b>72 025 18</b>	<b>20,01</b>



## PE- Folie transparent

- Breite 2 m
- Rolle à 100 m

Stärke	Bestell-Nr.	€/Rolle
18 µm	<b>72 023 00</b>	<b>19,66</b>
30 µm	<b>72 023 01</b>	<b>33,71</b>



## STAUBSCHUTZTÜREN



### Staubschutz Solo

- Reißverschlusstür
- Waschmaschinen geeignet
- Mehrfach verwendbar
- Mit Klebeband auf Türzarge aufklebbar
- Türöffnung max.: 2,20 x 1,40 m
- **Lieferumfang:**
  - 1 x Textiltasche

Bestell-Nr.	€/Stück
83 840 69	30,09

### Staubschutz-Pocketür Premium-Set

- Reißverschlusstür
- Waschmaschinen geeignet
- Mehrfach verwendbar
- Mit Klebeband auf Türzarge aufklebbar
- Türöffnung max.: 2,20 x 1,40 m
- **Lieferumfang:**
  - 1 x Pocket für Solo
  - 2 x Teleskopstützen
  - 1 x Teleskop Querstange
  - 2 x Klebeband
  - 1 x Transporttasche

Bestell-Nr.	€/Set
83 840 70	188,31

### Staubschutz-Schwingtür

- Passt in jede Türgröße und -form
- Raumhöhe: max. 2,75 m
- Rechts- und Linksanschlag
- Tür schließt von selbst
- Öffnungen für Absaugschläuche ø200 mm oben und unten
- Auch als Tragelement oder Durchgangstür bei Raumtrennwänden zu verwenden
- **Lieferumfang:**
  - 1 x Tragetasche
  - 2 x Klebeband
  - 1 x Alu-Rahmen

Info	Bestell-Nr.	€/Stück
	83 840 68	701,77

## Zubehör Staubschutztüren



### Staubschutztür-Ersatzteil-Set

#### Bestehend aus:

- PE-Folie ca. 2 m x 700 mm
- Textilabdeckung ca. 300 x 300 mm
- Klebeband Länge 5,4 m und 2,4 m

Bestell-Nr.	€/Stück
83 840 73	80,91



### Mehrweg-Überziehschuhe Profi

- Polyester-Stretch-Material
- Kautschuksohle angetaucht – hinterlässt keine Streifen auf hellen Böden
- Waschbar bis 100°C
- Farbe: rot
- 1 Paar

Größe	Bestell-Nr.	€/Paar
36-39 (I)	83 840 80	17,77
40-42 (II)	83 840 81	17,77
43-45 (III)	83 840 82	17,77
46-49 (IV)	83 840 83	17,77
50-52 (V)	83 840 84	17,77



### Treppenschutzvlies

- Wasserdicht und -saugend
- Ohne Rückstände wieder abziehbar
- Länge: 25 m
- Gewicht: 220 g/m<sup>2</sup>

Länge [m]	Breite [mm]	Bestell-Nr.	€/Rolle
25	650	83 840 74	45,27
25	1000	83 840 75	65,06





### Mineralfaser, unbeschichtet

- Material: PP-Bändchengewebe
- Unbeschichtet, feuchtigkeitsdurchlässig
- Grammat: 60g/m<sup>2</sup>
- Eingesäumte Bindschnur
- Die Entsorgungssäcke entsprechen der TRGS 521, sowie den Abnahmebedingungen der Deponien in Deutschland. KMF Warnhinweis aufgedruckt.
- Maße (LxB mm): 1400 x 2200

Bestell-Nr.	€/Stück	VPE	€/Stück/VPE
<b>72 003 17</b>	<b>4,13</b>	<b>10</b>	<b>3,70</b>



### Asbest, beschichtet

- Material: PP-Bändchengewebe
- Beschichtet für eher staubiges Material, weniger feuchtigkeitsdurchlässig
- Mit zusätzlichem Innensack
- Grammat: 60g/m<sup>2</sup>
- Bändchen zum Zubinden
- Die Entsorgungssäcke entsprechen der TRGS 519, sowie den Abnahmebedingungen der Deponien in Deutschland. Asbest Warnhinweis aufgedruckt.
- Maße (LxB mm): 700x1100
- **VPE = 50 Stück**

Bestell-Nr.	€/VPE
<b>72 007 92</b>	<b>83,93</b>



### Plattensack Asbest, beschichtet

- Material: PP-Bändchengewebe
- Beschichtet für eher staubiges Material, weniger feuchtigkeitsdurchlässig
- Für die Entsorgung von Asbest-Eternitplatten
- Grammat: 100+20g/m<sup>2</sup>
- 4 PP-Hebeschlaufen, 250mm freie Länge
- Sicherheitsfaktor : 5:1
- Ausführung Oben: 3-seitige Schürze, 300mm und Deckel mit Verschlussbändern
- Boden geschlossen
- Die Entsorgungssäcke entsprechen der TRGS 519, sowie den Abnahmebedingungen der Deponien in Deutschland. Asbest Warnhinweis aufgedruckt.

Tragkraft [kg]	Maße (L x B x H) [mm]	Bestell-Nr.	€/Stück
1500	2600 x 1250 x 300	<b>72 003 12</b>	<b>13,30</b>
1500	3200 x 1250 x 300	<b>72 003 13</b>	<b>15,99</b>
1500	2600 x 1250 x 450	<b>72 007 89</b>	<b>15,27</b>
1500	3200 x 1250 x 450	<b>72 007 90</b>	<b>16,07</b>

## Big Bags



### Universal B, unbeschichtet

- Material: PP-Bändchengewebe
- Unbeschichtet, feuchtigkeitsdurchlässig, für grobes Material (Bauschutt, Restmüll, Abfälle jeder Art)
- Grammat: 160+30g/m<sup>2</sup>
- 4 PP-Hebeschlaufen, 250mm freie Länge
- Sicherheitsfaktor : 5:1
- Schürze oben zum Zubinden
- Boden geschlossen

Tragkraft [kg]	Maße (L x B x H) [mm]	Bestell-Nr.	€/Stück
1000	900 x 900 x 1100	<b>72 023 40</b>	<b>8,84</b>



### Universal B, beschichtet

- Material: PP-Bändchengewebe
- Beschichtet für eher staubiges Material, weniger feuchtigkeitsdurchlässig
- Grammat: 140+30g/m<sup>2</sup>
- 4 PP-Hebeschlaufen, 250mm freie Länge
- Sicherheitsfaktor : 5:1
- Schürze oben zum Zubinden
- Boden geschlossen

Tragkraft [kg]	Maße (L x B x H) [mm]	Bestell-Nr.	€/Stück
1000	900 x 900 x 1100	<b>72 023 41</b>	<b>9,01</b>
1500	1100 x 1100 x 1115	<b>72 007 86</b>	<b>13,93</b>



### Granit, unbeschichtet

- Material: PP-Bändchengewebe
- Unbeschichtet, feuchtigkeitsdurchlässig, für Transport von Steinen, Schüttgut und allen schweren Materialien
- Grammat: 200g/m<sup>2</sup>
- 4 PP-Hebeschlaufen, 250mm freie Länge
- Sicherheitsfaktor : 5:1
- Kopfnahnt verstärkt, gesäumt
- Boden geschlossen

Tragkraft [kg]	Maße (L x B x H) [mm]	Bestell-Nr.	€/Stück
1000	700 x 700 x 650	<b>72 003 14</b>	<b>5,60</b>



## Gewebesäcke



### Mineralfaser, beschichtet

- Material: PP-Bändchengewebe
- Beschichtet für eher staubiges Material, weniger feuchtigkeitsdurchlässig
- Grammatur: 70+20g/m<sup>2</sup>
- 4 PP-Hebeschlaufen, 250mm freie Länge
- Sicherheitsfaktor : 5:1
- Schürze oben zum Zubinden
- Boden geschlossen
- Die Entsorgungssäcke entsprechen der TRGS 521, sowie den Abnahmebedingungen der Deponien in Deutschland. KMF Warnhinweis aufgedruckt.

Tragkraft [kg]	Maße (L x B x H) [mm]	Bestell-Nr.	€/Stück
150	900 x 900 x 1100	<b>72 003 15</b>	<b>6,41</b>
250	1350 x 1350 x 1300	<b>72 007 91</b>	<b>12,17</b>



### Stein, unbeschichtet

- Material: PP-Bändchengewebe
- Unbeschichtet, feuchtigkeitsdurchlässig, für Transport von Steinen, Schüttgut
- Grammatur: 200 g/m<sup>2</sup>
- 4 PP-Hebeschlaufen, 250mm freie Länge
- Sicherheitsfaktor : 5:1
- Kopfnahet gesäumt
- Boden geschlossen

Tragkraft [kg]	Maße (L x B x H) [mm]	Bestell-Nr.	€/Stück
1500	900 x 900 x 900	<b>72 023 42</b>	<b>8,14</b>



### Asbest, beschichtet

- Material: PP-Bändchengewebe
- Beschichtet für eher staubiges Material, weniger feuchtigkeitsdurchlässig
- Grammatur: 150+30g/m<sup>2</sup>
- 4 PP-Hebeschlaufen, 250mm freie Länge
- Sicherheitsfaktor : 5:1
- Schürze oben zum Zubinden
- Boden geschlossen
- Die Entsorgungssäcke entsprechen der TRGS 519, sowie den Abnahmebedingungen der Depomien in Deutschland. Asbest Warnhinweis aufgedruckt.

Tragkraft [kg]	Maße (L x B x H) [mm]	Bestell-Nr.	€/Stück
800	700 x 700 x 900	<b>72 007 87</b>	<b>6,61</b>
1000	900 x 900 x 1100	<b>72 023 39</b>	<b>11,26</b>
1500	1100 x 1100 x 1115	<b>72 007 88</b>	<b>14,20</b>



### mit Auslaufstutzen, beschichtet

- Material: PP-Bändchengewebe
- Beschichtet für eher staubiges Material, weniger feuchtigkeitsdurchlässig
- Grammatur: 200+30g/m<sup>2</sup>
- 4 PP-Hebeschlaufen, 250mm freie Länge
- Sicherheitsfaktor : 5:1
- Schürze oben zum Zubinden
- Auslaufstutzen 400x500mm zum Zubinden und dosiertem Befüllen/Entieren
- Mit Dokumententasche DIN A4

Tragkraft [kg]	Maße (L x B x H) [mm]	Bestell-Nr.	€/Stück
1500	900 x 900 x 1150	<b>72 003 16</b>	<b>13,30</b>



### Granulate mit Ein- und Auslaufstutzen, unbeschichtet

- Material: PP-Bändchengewebe
- Unbeschichtet, feuchtigkeitsdurchlässig, für Granulate jeglicher Art und andere fließfähige Stoffe
- Grammatur: 200+30g/m<sup>2</sup>
- 4 PP-Hebeschlaufen, 250mm freie Länge
- Sicherheitsfaktor : 5:1
- Ein- und Auslaufstutzen 400x500mm zum Zubinden und dosiertem Befüllen/Entieren.
- Mit Dokumententasche DIN A4

Tragkraft [kg]	Maße (L x B x H) [mm]	Bestell-Nr.	€/Stück
1500	990 x 990 x 1850	<b>72 007 94</b>	<b>17,69</b>



### mit Ein- und Auslaufstutzen, staubdicht

- Material: PP-Bändchengewebe
- Staubdicht für Pulver und feinstaubige Materialien
- Grammatur: 110+30g/m<sup>2</sup>
- 4 PP-Hebeschlaufen, 250mm freie Länge
- Sicherheitsfaktor : 5:1
- Ein- und Auslaufstutzen 400x500mm zum Zubinden und dosiertem Befüllen/Entieren
- Mit Dokumententasche DIN A4

Tragkraft [kg]	Maße (L x B x H) [mm]	Bestell-Nr.	€/Stück
1250	900 x 90 x 1200	<b>72 007 93</b>	<b>15,63</b>



## PROFESSIONELLE MARKIERUNG IM INNEN- UND AUSSENBEREICH

### Markierwagen (für Abgrenz-Marker)

- 4-Rad-Wagen zum Sprühen von langen, geraden Linien
- Strichbreiten von 8–14 cm einstellbar (durch Verstellung der Positionshöhe der Dose)
- Vollgummireifen mit extra großem Durchmesser, für einen ruhigen Lauf
- Ladefläche für bis zu 12 Reservedosen
- Werkstoff: Metall (Räder: Kunststoff/Vollgummi)

Bestell-Nr.	€/Stück	VPE	€/Stück/VPE
83 004 25	217,00	4	201,50



### Markierstock mit 2 Rädern (für Markierspray SpotMarker TYP7)

- Solide Metallkonstruktion mit ergonomisch geformtem Griff
- Zwei Kunststoffräder: für geraden, ruhigen Lauf
- Ideal zum Markieren von Markierungspunkten oder längeren Linien und Bögen
- Hände bleiben sauber
- Rückenschonend / kein Bücken notwendig

Bestell-Nr.	€/Stück	VPE	€/Stück/VPE
73 003 84	50,00	6	46,43

### Markierungsspray SpotMarker Typ 7

- Ideal zum Markieren von Asphalt, Beton, Holz und Erde
- Klumpt nicht und trocknet schnell auch auf feuchtem Untergrund
- Tropft nicht
- Mit 360°-Ventil für Sprühen über Kopf
- Düse muss nicht ausgesprüht werden
- Für Winterhandschuhe bestens geeignet
- Auch bei niedrigen Temperaturen einsetzbar
- Gute Witterungs- und UV-Beständigkeit
- Geringer Sprühnebel
- Die Kappe ist durch einfaches Drehen verschleißbar, kein versehentliches Sprühen
- Inhalt: 500 ml



Farbe	Info	Bestell-Nr.	€/Stück	VPE	€/Stück/VPE
leuchtend gelb	(LQ)	73 003 85	7,40	15	6,74
leuchtend rot	(LQ)	73 003 86	7,40	15	6,74
leuchtend blau	(LQ)	73 003 87	7,40	15	6,74
leuchtend grün	(LQ)	73 003 88	7,40	15	6,74
leuchtend pink	(LQ)	73 003 89	7,40	15	6,74
leuchtend orange	(LQ)	73 003 90	7,40	15	6,74
weiß	(LQ)	73 003 91	7,40	15	6,74

### Harzlöser mit Variosprühkopf

- Harzlöser
- Schmiermittel
- Korrosionsschutz / Rostlöser
- Reinigungs- und Schmiermittel für Schneidegarnituren, Heckenschermesser und Motorsägen
- Dringt auch in kleinste Zwischenräume ein
- Inhalt: 500 ml



Info	Bestell-Nr.	€/Stück	VPE	€/Stück/VPE
(LQ)	73 003 83	12,57	15	11,14

### Handpistole (für Markierspray SpotMarker TYP7)

- Ideal zum Markieren von Markierungspunkten oder längeren Linien und Bögen
- Hände bleiben sauber

Bestell-Nr.	€/Stück	VPE	€/Stück/VPE
73 003 82	47,00	6	43,64



### Handgriff (für Forst-Marker & Forst-Marker langzeit)

- Hände bleiben sauber

Bestell-Nr.	€/Stück	VPE	€/Stück/VPE
73 003 81	60,73	6	56,06



### Markierspray Abgrenz-Marker

- Ideal zum Markieren von Asphalt, Beton und Gummiplätze mit Linien
- Aufgebaut, um sehr einfach mit dem dazugehörigen Markierwagen (Bestell-Nr.: 83 004 25) auf Beton, Schwarzdecke oder fast allen anderen Untergründen exakt und schnell die gewünschten Markierungen herzustellen
- Anwendungsbereiche: Parkplätze, Warenlager, Produktionshallen, Tennisplätze, Spielplätze, Landeplätze, Basketballfelder, Leichtathletikfelder

Farbe	Inhalt	Info	Bestell-Nr.	€/Stück	VPE	€/Stück/VPE
gelb	600 ml	(LQ)	73 003 54	13,40	12	12,53
rot	532 ml	(LQ)	73 003 55	13,40	12	12,53
blau	532 ml	(LQ)	73 003 56	13,40	12	12,53
weiß	600 ml	(LQ)	73 003 57	13,40	12	12,53



### Markierspray Forst-Marker KWF

- Für die Holz- und Forstwirtschaft
- KWF-geprüft
- Geringe Sprühnebelentwicklung / sehr geringe Geruchsbildung
- Alle Leuchtfarben sind fluoreszierend
- Mit 360°-Ventil für Sprühen über Kopf
- Düse muss nicht ausgesprüht werden
- Auch bei niedrigen Temperaturen einsetzbar
- Inhalt: 500 ml

### Die Markierungen haben eine Haltbarkeit von 1 bis 2 Jahren

Farbe	Info	Bestell-Nr.	€/Stück	VPE	€/Stück/VPE
leuchtend gelb	(LQ)	73 003 58	7,83	15	6,96
leuchtend rot	(LQ)	73 003 59	7,83	15	6,96
leuchtend blau	(LQ)	73 003 60	7,83	15	6,96
leuchtend grün	(LQ)	73 003 61	7,83	15	6,96
leuchtend pink	(LQ)	73 003 62	7,83	15	6,96
leuchtend orange	(LQ)	73 003 63	7,83	15	6,96



### Markierspray Forst-Marker Ergo KWF

- Für die Holz- und Forstwirtschaft
- KWF-geprüft
- Geringe Sprühnebelentwicklung / sehr geringe Geruchsbildung
- Alle Leuchtfarben sind fluoreszierend
- Mit 360°-Ventil für Sprühen über Kopf
- Düse muss nicht ausgesprüht werden
- Auch bei niedrigen Temperaturen einsetzbar
- Ergonomischer Sprühkopf
- Die Markierungen haben eine Haltbarkeit von 1 bis 2 Jahren
- Inhalt: 500 ml

Farbe	Info	Bestell-Nr.	€/Stück	VPE	€/Stück/VPE
leuchtend gelb	(LQ)	73 003 64	7,83	15	6,96
leuchtend rot	(LQ)	73 003 65	7,83	15	6,96
leuchtend blau	(LQ)	73 003 66	7,83	15	6,96
leuchtend grün	(LQ)	73 003 67	7,83	15	6,96
leuchtend pink	(LQ)	73 003 68	7,83	15	6,96
leuchtend orange	(LQ)	73 003 69	7,83	15	6,96
weiß	(LQ)	73 003 70	7,83	15	6,96



### langzeit

#### Die Markierungen haben eine Haltbarkeit von 3 bis 5 Jahren

Farbe	Info	Bestell-Nr.	€/Stück	VPE	€/Stück/VPE
langzeit gelb	(LQ)	73 003 71	9,54	15	8,93
langzeit rot	(LQ)	73 003 72	9,54	15	8,93
langzeit blau	(LQ)	73 003 73	9,54	15	8,93
langzeit grün	(LQ)	73 003 74	9,54	15	8,93
langzeit pink	(LQ)	73 003 75	9,54	15	8,93
langzeit orange	(LQ)	73 003 76	9,54	15	8,93
langzeit weiß	(LQ)	73 003 77	7,83	15	6,96
langzeit schwarz	(LQ)	73 003 78	7,83	15	6,96
langzeit braun	(LQ)	73 003 79	7,83	15	6,96



## MONTAGEHILFE WINBAG

- **Aufpumpbares Luftkissen.**  
Geeignet um schwere Fenster, Türen, Schränke oder Geräte millimetergenau zu justieren und positionieren
- **Material:** Faserverstärkter Kunststoff für eine maximale Haltbarkeit
- **Handpumpe** ermöglicht einfaches und stufenloses aufpumpen



Typ	Tragfähigkeit [kg]	Fugenbreite [mm]	Maße L x B x T [mm]	Bestell-Nr.	€/Stück
MINI	70	2-40	160 x 100 x 2	<b>80 229 33</b>	<b>13,90</b>
CONNECT	135	2-50	160 x 150 x 2	<b>80 027 33</b>	<b>19,11</b>
MAX	250	2-70	240 x 240 x 2	<b>80 061 07</b>	<b>38,76</b>

## KIRSCH



### Handabroller für Packband

- Für Pack- und Warnbänder
- Stabile Metallausführung
- Regulierbare Ablaufbremse
- **Lieferung ohne Packband**

passend für	Bestell-Nr.	€/Stück
50 mm x 66 m	<b>72 017 35</b>	<b>17,43</b>
75 mm x 66 m	<b>72 008 93</b>	<b>32,99</b>

### Packband transparent

- Material: PP, UV-beständig
- Lösungsmittelfreier Acylatkleber
- Kälte-/Hitzebeständig: -30°C / 130°C
- Wiederablösbar von PE-Folien



Breite [mm]	Länge [m]	Dicke [mm]	Bestell-Nr.	€/Stück	VPE	€/Stück/VPE
50	66	48	<b>72 017 34</b>	<b>2,39</b>	<b>10</b>	<b>2,26</b>
75	66	52	<b>72 008 91</b>	<b>4,24</b>	<b>10</b>	<b>3,96</b>

### Warnband rot, Vorsicht Glas

- Material: PP
- Lösungsmittelfreier Acylatkleber
- Mit Aufdruck "Vorsicht Glas" und Glassymbol



Breite [mm]	Länge [m]	Dicke [mm]	Bestell-Nr.	€/Stück	VPE	€/Stück/VPE
50	66	32	<b>72 008 92</b>	<b>4,17</b>	<b>10</b>	<b>3,76</b>

### Abroller für Streckfolie

- Für Streckfolien bis 500 mm Breite
- Bremswirkung über oberen Handgriff feststellbar

Bestell-Nr.	€/Stück
<b>72 008 96</b>	<b>125,94</b>

### Streckfolie

- Material: LDPE, 100% recyclebar
- Hohe Dehn- und Belastbarkeit
- Reißfest
- Witterungsbeständig



Breite [mm]	Farbe	Länge [m]	Dicke [mm]	Bestell-Nr.	€/Rolle
100	Transparent	150	23	<b>72 008 94</b>	<b>3,37</b>
500	Transparent	300	20	<b>72 023 02</b>	<b>14,00</b>
500	Schwarz	250	23	<b>72 008 95</b>	<b>15,23</b>

### Kraftband-Spanner

- Zum Spannen und Trennen reißfester PET-Kraftbänder
- Für Bandbreiten 12-19 mm

Bestell-Nr.	€/Stück
<b>72 008 97</b>	<b>151,61</b>

### Kraftband weiß

- Material: PET, 100% recyclebar
- Hohe Reißfestigkeit, Hitzebeständig
- Reißkraft: 4400 N
- Keine Verletzungsgefahr, da keine scharfe Kanten
- Hohe Elastizität durch Gummibandeneffekt



Breite [mm]	Rolle [m]	Rollen-ø [mm]	Kern-ø [mm]	Info	Bestell-Nr.	€/Rolle
16	850	280	76		<b>72 008 99</b>	<b>162,40</b>

### Ersatzmesser

- Für Handabroller 50 mm (72 017 35)



Bestell-Nr.	€/Stück
<b>72 019 43</b>	<b>6,79</b>

### Metallschnallen für Kraftband-Spanner

- Zum Spannen und Verschliessen von Kraftbändern 16 mm
- Material: Stahl 51MS
- **VPE = 1000 Stück**



Info	Bestell-Nr.	€/VPE
	<b>72 008 98</b>	<b>91,93</b>



### Lackmarker 780

- Zum stark deckenden Markieren von nahezu allen Materialien, besonders für glatte, poröse und dunkle Oberflächen
- Wisch- und wasserfeste, geruchsarme, schnelltrocknende Tinte
- Hitzebeständig bis 400°C (Farbe weiß und silber bis 1000°C)
- **Strichbreite: 0,8 mm**

Farbe	Bestell-Nr.	€/Stück
gold	40 035 24	3,97
silber	40 035 25	3,97
schwarz	40 035 26	3,97
weiß	40 035 27	3,97



### Lackmarker 751

- Zum stark deckenden Markieren von nahezu allen Materialien, besonders für glatte, poröse und dunkle Oberflächen
- Wisch- und wasserfeste, geruchsarme, schnelltrocknende Tinte
- Hitzebeständig bis 400°C (Farbe weiß und silber bis 1000°C)
- **Strichbreite: 1-2 mm**

Farbe	Bestell-Nr.	€/Stück
gold	40 035 20	3,63
silber	40 035 21	3,63
schwarz	40 035 22	3,63
weiß	40 035 23	3,63



### Lackmarker 750

- Zum stark deckenden Markieren von nahezu allen Materialien, besonders für glatte, poröse und dunkle Oberflächen
- Wisch- und wasserfeste, geruchsarme, schnelltrocknende Tinte
- Hitzebeständig bis 400°C (Farbe weiß und silber bis 1000°C)
- **Strichbreite: 2-4 mm**

Farbe	Bestell-Nr.	€/Stück
gold	40 035 16	3,84
silber	40 035 17	3,84
schwarz	40 035 18	3,84
weiß	40 035 19	3,84



### Pastenmarker 950

- Zum hochpermanenten Markieren auf besonders rauhen oder rostigen Oberflächen wie Metall, Stein und Holz
- Wisch- und wasserfest, extrem lichtbeständig
- Hitzebeständig bis 300°C
- **Strichbreite: 1-10 mm**

Farbe	Bestell-Nr.	€/Stück
schwarz	40 000 02	5,36
rot	40 000 03	5,36
blau	40 000 04	5,36
gelb	40 000 05	5,36
weiß	40 000 06	5,36



### Permanentmarker 400

- Zum Beschriften, Bemalen, Markieren von fast allen Materialien, auch Metall, Glas, Kunststoff
- Wisch- und wasserfeste, geruchsarme, schnelltrocknende Tinte
- Mit Rundspitze
- **Strichbreite: ca. 1 mm**
- Kunststoffschacht

Farbe	Bestell-Nr.	€/Stück
schwarz	40 035 04	2,63
blau	40 035 05	2,63
rot	40 035 06	2,63
grün	40 035 07	2,63



### Permanentmarker 3000

- Zum Beschriften, Bemalen, Markieren von fast allen Materialien, auch Metall, Glas, Kunststoff
- Wisch- und wasserfeste, geruchsarme, schnelltrocknende Tinte
- Mit Rundspitze
- **Strichbreite: ca. 1,5-3 mm**
- Aluminiumschacht

Farbe	Bestell-Nr.	€/Stück
schwarz	40 035 00	2,76
blau	40 035 01	2,76
rot	40 035 02	2,76
grün	40 035 03	2,76



### Permanentmarker 3300

- Zum Beschriften, Bemalen, Markieren von fast allen Materialien, auch Metall, Glas, Kunststoff
- Wisch- und wasserfeste, geruchsarme, schnelltrocknende Tinte
- Mit Keilspitze
- **Strichbreite: ca. 1,5 mm**
- Aluminiumschacht

Farbe	Bestell-Nr.	€/Stück
schwarz	40 000 17	2,66
blau	40 000 19	2,66
rot	40 000 18	2,66
grün	40 000 20	2,66



### Permanentmarker 500

- Zum Beschriften, Bemalen, Markieren von fast allen Materialien, auch Metall, Glas, Kunststoff
- Wisch- und wasserfeste, geruchsarme, schnelltrocknende Tinte
- Mit Keilspitze
- **Strichbreite: ca. 2-7 mm**
- Aluminiumschacht

Farbe	Bestell-Nr.	€/Stück
schwarz	40 035 08	3,79
blau	40 035 09	3,79
rot	40 035 10	3,79
grün	40 035 11	3,79



### Permanentmarker 800

- Zum Beschriften, Bemalen, Markieren von fast allen Materialien, auch Metall, Glas, Kunststoff
- Wisch- und wasserfeste, geruchsarme, schnelltrocknende Tinte
- Mit breiter Keilspitze
- **Strichbreite: ca. 4-12 mm**
- Aluminiumschacht

Farbe	Bestell-Nr.	€/Stück
schwarz	40 035 12	5,79
blau	40 035 13	5,79
rot	40 035 14	5,79
grün	40 035 15	5,79



### Permanentmarker 850

- Zum großflächigen Beschriften, Bemalen, Markieren von fast allen Materialien, auch Metall, Glas, Kunststoff
- Wisch- und wasserfeste, geruchsarme, schnelltrocknende Tinte
- Mit Keilspitze
- **Strichbreite: ca. 5-15 mm**
- Aluminiumschacht

Farbe	Bestell-Nr.	€/Stück
Schwarz	40 000 21	7,70
Blau	40 000 23	7,70
Rot	40 000 22	7,70
Grün	40 000 24	7,70



### Permanentmarker Retract 11

- Zum Beschriften auf fast allen Materialien wie z.B. Metall, Kunststoff und Glas
- Dank Druckmechanismus kann der Marker mit nur einer Hand genutzt werden
- Wasserfest, schnelltrocknend, licht- und abriebbeständig
- Mit Rundspitze
- **Strichbreite: 1,5-3 mm**
- Kunststoffschacht

Farbe	Bestell-Nr.	€/Stück
schwarz	40 035 42	3,11
blau	40 035 44	3,11
rot	40 035 43	3,11
grün	40 035 45	3,11



### Outdoormarker 8055

- Zum dauerhaften Beschriften von fast allen Oberflächen im Außenbereich
- Schnelltrocknende, geruchsarme, witterungs- und extrem lichtbeständige Tinte
- Mit Rundspitze
- **Strichbreite: 1-2 mm**
- Aluminiumschacht

Farbe	Bestell-Nr.	€/Stück
schwarz	40 000 15	4,27
weiß	40 000 16	4,27



### Bohrlochmarker 8850

- Zum Markieren an schwer zugänglichen Stellen, wie z.B. zum Kennzeichnen von Bohrlochern
- Mit sehr langem, schmalen Mundstück
- Transparente Kappe
- Permanente Spezialtinte
- **Strichbreite: ca. 0,7-1 mm**
- Farbe: schwarz

Bestell-Nr.	€/Stück
40 035 34	4,10



### Fugenmarker 8200

- Zur Verbesserung von Farbe und Helligkeit bestehender Fugen, z. B. in Bad und Küche
- Stark deckende, wasser- und wischfeste Tinte ist licht- und abriebbeständig, schnelltrocknend und geruchsarm
- Pumpsystem: Vor Gebrauch schütteln, Kappe öffnen und pumpen
- Mit Rundspitze
- Strichbreite: ca. 2-4 mm

Farbe	Bestell-Nr.	€/Stück
weiß	40 035 32	5,99
silbergrau	40 035 33	5,99



### Reifenmarker 8050

- Zum Markieren und Beschriften von Reifen und anderen Gummioberflächen
- Permanente wasserfeste, lackartig deckende, geruchsarme Tinte
- Pumpsystem: Vor Gebrauch schütteln, Kappe öffnen und pumpen
- Mit Rundspitze
- Farbe: weiß
- **Strichbreite: 2,0 - 4,0 mm**

Bestell-Nr.	€/Stück
40 102 55	6,10



### Wäschemarker 8040

- Zum kennzeichnen von Wäsche und fast allen Textilien
- Wasch- und kochfest bis 95°C
- Mit Rundspitze
- Farbe: schwarz
- **Strichbreite: 1,0 mm**

Bestell-Nr.	€/Stück
40 102 54	2,97



### Kabelmarker-Set 8407

- Zum feinen und permanenten Beschriften von Kabeln aller Art (PC-Kabel, HiFi-Kabel, etc.)
- Wasser-, licht- und abriebbeständig
- **Strichbreite: 0,3 mm**
- Farben schwarz, rot, blau, grün

Bestell-Nr.	€/Set
40 102 29	7,06

### Reinigungspaste 8860

- Zum Entfernen von Permanentmarker-Markierungen von geschlossenen Oberflächen
- Anwendung: Paste mit einem feuchten Schwamm anlösen bis Schaum entsteht, Schaum in kreisenden Bewegungen auftragen und danach die gelöste Tinte mit einem feuchten Tuch abwischen
- Ideal geeignet für Aluminium, Edelstahl, Zinn, Fliesen
- Inhalt: 125 g, ausreichend für ca. 100 m<sup>2</sup>



Bestell-Nr.	€/Stück
40 035 47	24,56

12V-Pumpe Piusi	177
3-fach Düse Kärcher	145

# A

Abdeckfolie	274
Abdecknetze	92
Abdeckpapier	267
Abdeckplane	274
Abdeckvlies	266
Abfallsack	171
Abfluss- und Rohrreiner Nilfisk	159
Abklebeband	266
Ablagekasten für Lochplatten	14
Ablageplatte   Ablageschale	5
Ablasshahn	214
Abreibklinge	267
Abroller für Stretchfolie	279
Absaug-Set für Elektrowerkzeuge Kärcher	123
Abschlepp-Set	93
Absperreleinenhalter	264
Abstellventil	211
Abstreifgitter	273
Absturzsicherung	238
Abziehhilfen Kärcher	135
Adapter für Bohrmaschine Zuwa	196
Adapter Kärcher	146
Adapter Numatic	166
Adapterplatte Allit Koffer	68
Adapterstück Nilfisk	159
AdBlue Kanister	215
AdBlue Pumpe	203, 174-176, 179
AdBlue Trolley Cemo	192
AdBlue-Pumpe Piusi	174 - 176, 179
AdBlue-Tankanlage	191
Aero Nilfisk	151
Akku Adapter Connect	253, 255
Akku Arbeitsleuchte	255
Akku Baustrahler	253
Akku Drucksprüngerät	210
Akku Fenstersauger	134
Akku Handleuchten	258 - 259
Akku Handsauger	134
Akku Ladeschrank	42
Akku Sauger Nilfisk	151
Akku Sicherheitsschrank	42
Akku Starter-Set Kärcher	130, 143
Akku Taschenlampe	258
Akku zu Lastenaufzug	117
Aktivreiniger Kärcher	133
Allit	ab 64
Allzweckreiniger Kärcher	133
Aluminiumstiel Kärcher	137
Anbauregal	24 - 25, 27, 31 - 33, 37, 43
Anbausatz FMT3 Tecalemit	190
Anbauränke Cemo	195
Anhängerspritze Zuwa	200
Anhängervorrichtung Zuwa	201
Anlegeleiter	102, 104 - 105, 113, 118
Ansaug-Druckschlauch Piusi	184
Ansaugpumpe	216
Ansaugrohr AdBlue Piusi	185
Ansaugschlauch Piusi	184
Anschlagkette   Anschlagmittel	94, 95
Anschlagpunkt	90
Anschlag Verbindungsmittel	238
Anti-Ermüdungsmatte	21 - 22
Anti-Rutsch-Matte	92
Anti-Rutschmatte zu Teleskopdiele	103
Anziehergerät für Überschuhe	229
Arbeitsbock	114
Arbeitsgerüst	105 - 110
Arbeitshandschuhe	220 - 225, 227 - 228

Arbeitsleuchten	252, 254 - 258
Arbeitsplatte L-Boxx	51
Arbeits-Plattform	102, 114
Arbeitsplatzmatte	21 - 22
Arbeitsstrahler	252
Arbeitstisch	9 - 12, 15 - 16, 18 - 20
Armschoner	227
Asbestsack	276
Asbestsauger	127, 154
Aschesauger Eurom	164
Aschesauger Kärcher	121
Atemschutzbox	233
Atemschutzmaske	231 - 233
Attix Nilfisk	152 - 153
Aufbewahrungsbox für Vollmasken	233
Aufbugschaufel	261
Auffahrrampe	45
Auffahrtsschutz	40
Auffanggerät	239
Auffangschale	44
Auffangurt	238
Auffangwanne	44 - 45
Auffangwanne für Palettenregal	40
Auflageträger für Palettenregal	40
Aufmaßmappe	63
Aufzugseil	98
Aufzug-Verlängerungsteile	115
Augenschutz	236 - 237
Augen-Sofortspülung	245
Ausgussstutzen	215
Auslaufrohr AdBlue	215
Auslaufrohr Kraftstoff	215
Ausleger Gerüst	111
Autoreinigungsset Kärcher	123
Autoshampoo intensiv Nilfisk   Auto- und Kombireiniger Nilfisk	162
Autoshampoo Kärcher	148
Autowaschbürste Nilfisk	159

# B

Bäckergewerbesauger	157
Ballastgewicht Gerüst	111
Ballon-/Vorratsbehälter	214
Bandfalldämpfer	239
Basisstrebe Gerüst	111
Batterie Nilfisk	150
Bauaufzug	98, 115 - 116
Bau-Aufzugseile	98
Baueimer	265
Baufolie	274
Baumwollhandschuhe	221
Bauspaten	262
Baustellenleuchte   Baustrahler	253 - 256
Bayrische Sandschaufel	262
Becher-Schaumlanze Kärcher	146
Befestigungsriemen	90
Behälter Numatic	166
Beingurte	238
Belagbühne	111
Benzinkanister	214 - 215
Benzinpumpe	187
Benzintrolley Cemo	192
Beschneidlineal	267
Besen   Besenstiel	168
Betankungsanlage Cemo	193
Betankungsstation Elektro Piusi	181
Betonband	267
Betonstampfer/Betonverteiler	264
Bewegliche Führung	239
Big Bags	276 - 277
Bio-Abfallsack	171
Bio-Diesel-Pumpe Piusi	178
Bionic T-Träger Kärcher	136

Blickle	ab 81
Bockleiter	100 - 102, 112
Bockrollen	82 - 87
Bodenbelag	21 - 22
Bodendüse Nilfisk	155 - 156
Bodendüse Numatic	166
Bodenmarkierung	278
Bodenmodul Dima	71
Bodenreiniger Kärcher	129
Bodenreiniger Nilfisk	162
Bogen Zuwa	199
Bohrerhalter	5
Bohrlochmarker	280
Bohrstaubfänger Kärcher	123
Bordsteintragezange	264
Bordwandzurrurt	92
Brandwunden-Gel	245
Brandwunden-Kompresse	245
Brechstange	264
Brille	236 - 237
Büroregal	24
Bürsten	169 - 170
Bürstsauger Kärcher	129

## C

CAS Akku/Ladegerät	255
CEE/Schuko Verlängerungskabel	250
Cemo	ab 42
Chemikalienpumpe	198, 202
Chemikalien-Schutzhandschuhe	220
Classic IV Kärcher	136
Classic Kärcher	136
Computerschrank	20
Container-Gewebeplane   Containernetz	92
Cube Piusi	181

## D

Dach-Auflegeleiter	113
Dachrinnen-und Rohrreinigung Kärcher	142
Deckeldose	217
Deckeleinlage zu L-Boxx	51
Deckenbürste	269
Deiss	ab 171
Desinfektionsreiniger Kärcher	133
Desinfektionstuch	231
Dichtungspaste Piusi	186
Dichtungssatz	212
Dieselpumpe	174 - 175, 178, 180 - 181, 187 - 188, 197
Dieseltankanlage	181, 189, 191, 193 - 194
Dieseltrrolley Cemo	192
Dima-Kasten/Regal	70
Dinzi	ab 70
Dokumentenkarte	51
Dokumentenkoffer	63
Dolezych	ab 91
Doppeldüse	213
Doppelkanister	215
Doppelleiter	118
Doppelstrahlrohr Kärcher	145
Dose	217
Dosenmodul Dima	71
Dosierhandpumpe	203 - 204
Drahtseilklemmen	96
Drahtseillastschlingen	93
Drahtspanner	96
Drainierspaten	262
Dralleinsatz	213
Dreckfräse Kärcher	142, 145
Drehkupplung Piusi	185
Drehmagazin	67

Dreibaum	239
Druckleitungsfilter Zuwa	199
Druckluft Fettpresse Tecalemit	190
Druckluftfüllventil	212
Druckluftpumpe Piusi	179
Druckluftzerstäuber	207
Druckschlauch AdBlue Piusi	184
Druckschlauch Kit I Piusi	184
Druckschlauch Meterware Piusi	184
Druckschlauch Zuwa	201
Drucksprüher	207, 209
Drucksprüngerät	210 - 211
Dunghacke	263
Durchschubsicherung für Palettenregal	40
Düse für Drucksprüngeräte	213
Düsenkit für Flächenreiniger Kärcher	146
Düsenkit Kärcher	146
Düsenrohre	204 - 205
Düsen-Set 2-teilig Kärcher	135
Düsen-Set Kärcher	122

## E

Eckenroller	77
Eco Clean-Liner Kärcher	136
Edding	ab 280
Edelstahl-Rollen	87
Eimer	217, 265, 273
Einfülltrichter	44, 216
Einfüll-und Umfüllset	208
Einhand-Hebelfettpresse	204
Einhand-Hebelfettpresse Tecalemit	190
Einhängetritt für Teleskopleiter	113
Einlegeboden zu Flügeltürenschränk	65
Einlegetuchfilter Nilfisk	155
Einsätze i-Boxx	50
Einsätze L-Boxx	48 - 49
Einwascher Kärcher	136
Einwegmaske	231
Einwegtuch Kärcher	136
Eisstößer	263
Elektrische Fasspumpe Piusi	175
Elektrischer Durchflussmesser Piusi	182
Elektroheizer	249
Elektrokettenzug	95
Elektronischer Durchflussmesser Tecalemit	190
Elektropumpe Tecalemit	187
Entsorgungssäcke	276
Erdlochausheber	263
Erdnagelzieher	264
Ersatz-Akku Kärcher	130, 140, 143
Ersatzbehälter 30 l Zuwa	199
Ersatzdüsen-Set Tecalemit	190
Ersatzfilter Piusi	186
Ersatz-Gummilippen Nilfisk	156
Ersatzmotor Numatic	166
Ersatzpumpe P80 Zuwa   Ersatzpumpe P90 Zuwa	199
Ersatzpumpe Piusi	181
Ersatzpumpe Zuwa	198
Ersatzpumpenkopf Zuwa	199
Ersatzrad Numatic	166
Ersatzscheibe für Schweißerschutzhelm	237
Ersatzschlauch Kärcher	121, 129, 142
Ersatzschweißband	237
Erste-Hilfe Koffer   Erste-Hilfe Tasche	242
Eschen-Langstiel	261
ESD-Arbeitshandschuh	222, 225 - 226
ESD-Arbeitsplatzmatte	21-22
Etagenwagen	75 - 76
Eurokasten-Roller	77
EX-Arbeitsleuchte	256
Expander	90, 92

# F

Fachboden	25
Fachbodenträger für Stahlfachboden	36
Fachteiler für Regale	31
Fahrbahnschwellen	22
Fahrgerüst	103, 105 - 108
Fahrgestell zu Lastenaufzug	117
Fahrregal	66
Fahrrollensatz	111
Fahrtraverse	111
Fahrwagen für Klarsichtkasten	66
Fahrwerk	78
Fahrzeugeinrichtung	54
Fahrzeugregal	54
Fahrzeugreinigungs-Set Nilfisk	159
Fallrohrprovisorium	274
Faltgerüst	103; 105-106
Farbausgießer	273
Farbeimer	273
Farbroller   Farbroller-Bügel	273
Farbtrennroller	268
Farbwalze	268, 270, 272
Farbwanne	273
Faserseil	97
Fassadenpinsel	269 - 270
Fassadenreiniger Kärcher	149
Fassadenstreicher	269
Fassadenwalze	268
Fassauflage für Palettenregal	40
Fasshahn	207
Fasspumpe AdBlue Tecalemit	187
Fasspumpe Piusi	174, 182
Fasspumpe Reilang	202
Fasspumpe Tecalemit   Fasspumpe Hornet Tecalemit	187 - 188
Fasspumpen Druckluft Piusi	179
Fasspumpen Tecalemit	189
Fasspumpen-Set Tecalemit	189
Fasspumpen-Set AdBlue Tecalemit	189
Fasspumpen-Set Druckluft Piusi	176 - 177
Fasspumpen-Set Elektro Piusi	174, 176
Fasspumpen-Set Piusi	174 - 177
Fasspumpen-Set Viscotroll Piusi	176
Fassregal	44
Fasstrichter	217
Federzug	95
Feinbürste	169
Feinöler	206
Feinsteinzeugreiniger Kärcher	133
Feinstrickhandschuh	229
Felgenreiniger Kärcher	148
Fensterleder Kärcher	136
Fenstersauger	134
Fensterwischer	170
Ferrox	212
Fetra	ab 72
Fettbrandlöscher	241
Fett-Kolbenstoßpresse	204
Fettpresse	204
Fettpumpe	179, 182
Feuerlöscher	240 - 241
Feuerlöscherschutzhaube	241
Filtereinsatz Zuwa	199
Filterelement Nilfisk	155
Filterkartusche Numatic	166
Filterkassette Nilfisk	155
Filter-Set für Behälter Zuwa	201
Fingerverband	244
Fitness-Spaten	262
Fixierbinde	245
Flachdüse Numatic	166
Flächenreingier Kärcher	140, 142, 145
Flächenschutz	45

Flächenwalze   Flächenstreicher	271 - 272
Flachfaltenfilter Kärcher	121 - 122, 128, 135
Flachfaltenfilter Nilfisk	150, 155
Flachfilter Nilfisk	155
Flachkrepband	266
Flachpinsel	270 - 273
Flachstrahldüsen	213
Flaschenzug	95, 98
Fleckenentferner Kärcher	135
Flexibler Auslauf	217
Flori	210
Flügeltürenschränke	65
Flügelzellenpumpe Tecalemit	189
Flüssigdüngerpumpe	197
Flüssigkeitssauger Nilfisk	157
Flussrichtungsumkehr Zuwa	201
Folienklebe-Maskenband	267
Forsthandschuhe	226
Forst-Marker	278
Frankfurter Schaufel	261
Fronträder	88
Frostkanister	215
Fugendüse extra lang Kärcher	122, 135
Fugendüse Nilfisk	155
Fugendüse Numatic	166
Fugenmarker	280
Fußkappe zu Leiter	103

# G

Gabelhubwagen	79
Gabelhubwagen-Rollen	88
Gabelkopfhaken	95
Garagenregal	33
Gartenbürste	169
Gartenhacke	263
Gasfilter	232 - 233
Gasflaschenkarre	73
Geda	ab 116
Gedore	ab 3
Gefahrenstoffregal	38, 43
Gehörschutz Bügel	234 - 235
Gehörschutzkapsel   Gehörschutzstöpsel	234 - 235
Geländestebre	111
Gerätehalter Schiene	170
Gerätekarre	73
Gerüst	103, 105 - 110, 114
Gerüsthalter EX	257
Gesichtsschutzschirm	237
Getränkekistenregal	33
GEWA-Faserseil	97
Gewebeband	267
Gewebeplane	274
Gewebesack	276
Gitterkorb zu Korbregal	37
Glasreiniger Kärcher	134, 148
Glas- und Fensterreiniger Kärcher	137
Gloria	ab 240
Grabenschaufel	261
Grill- und Metallreiniger	162
Grobschmutzdüse Numatic	166
Grobschmutzfilter Kärcher	128
Grobschmutzgreifzange Kärcher	137
Großflächenwalze	268
Grundregal	27, 31, 33, 37, 43
Grundreiniger Kärcher	133
Gruppenwerkbank	19 - 20
Gummihandschuhe	228
Gummiseile	90, 92
Gurtbandaufroller	92
Gurtbandnetz	81
Gürteltasche	57
Gurtklemme-Zurrurt	90

# H

Hacke	263
Haftetiketten für Kanister	216
Halbmaske	233
Halbschutzmaske	232
Hallenser Randschaufel	261
Halterung für Partikelfilter	232
Hand Pumpe Piusi	174
Handabroller	279
Handfeger	168
Handgriff Bionic Kärcher	136
Handhebelzug	95
Handleuchte	253; 258 - 259
Handpumpe	174, 202 - 203
Handreiniger	246
Handrohr gebogen Nilfisk	156
Handschuhe	220 - 221, 223 - 226
Handschuhspender	229
Handsprüher	207
Handwaschbürste	169
Handwerkerbürste	169
Handwerkerkomplettregal	36
Handwinden-Stapler	79
Handzerstäuber	209
Hanfseil	97 - 98
Hängeschrank	6
Hansaplast	244
Hartbodenreiniger Kärcher	129
Harzlöser	278
Hauptkehrwalze Nilfisk	150
Hautpflegecreme	246
Hautschutzcreme	246
Hautschutzgel	246
HDPE-Abdeckplane	274
Hebebänder	93
Hebebandhaken	95
Hebelfettpresse	204
Hebelpumpe	202
Hebelzug	95
Hebelzylinderpumpen Reilang	202
Hebezeuge	96
Heftpflaster	244
Heizkesselsauger	166
Heizkörperbürste	169
Heizkörperpinsel	269 - 270
Heizkörperwalze	270, 272
Heizölpumpe	174 - 175, 178, 180 - 181, 187 - 189, 202
Helm-Gehörschutzkapsel	235
Hepa-Filter Eurom	164
Hochdruck Heißwasser Eurom	165
Hochdruck Kaltwasser Eurom	165
Hochdruck Kaltwasser- Mit Verbrennungsmotor Nilfisk	162
Hochdruck Kaltwasser Nilfisk	160 - 161, 163
Hochdruckdüse Kärcher	146
Hochdruckpistole Kärcher	142
Hochdruckpistole Nilfisk	162
Hochdruckreiniger Heißwasser Kärcher	147
Hochdruckreiniger Heißwasser Professional Kärcher	146
Hochdruckreiniger Kaltwasser - mit Verbrennungsmotor Kärcher	144
Hochdruckreiniger Kaltwasser Kärcher	140 - 141, 143 - 144
Hochdruckreiniger Kaltwasser Nilfisk	158 - 159
Hochdruck-Reinigungsmittel Kärcher	148
Hochdruckschlauch Kärcher	145, 149
Hochdruck-Schlauch-Set Kärcher	142
Hochdruckschlauch-Verlängerung Nilfisk	159
Hochdrucksprühgeräte	212
Hochdruck-Verlängerungsschlauch Kärcher	145
Höhensicherungsgerät	238 - 239
Höhenverstellung für Teleskopleiter	118
Holzabdeckplane	274
Holzboden	113
Holzboden für Tragarmwagen	76

Holzfachböden	29
Holzleiter	101, 112
Holzreiniger Kärcher	148
Horn	187 - 190
Hubrolle	78
Hubtischwagen	80
Hubwagen	79
Hydraulikmundstück	205
Hygiene Wasserschieber	170
Hygiene Wischer	170
Hygiene Besenstiel	170
Hygiene Saalbesen	170
Hygiene Spülbürste	170

# I

IBC-Auffangwanne	44
i-Boxx	47
i-Boxx Wandhalterung	55
Impeller EPDM Zuwa	196
Impeller Perbunan Zuwa	196
Impeller Viton Zuwa	196
Impeller Zuwa	196
Impeller-Montagewerkzeug Zuwa	196
Impellerpumpe Combistar Zuwa	197
Impellerpumpe Piusi	178 - 178
Impellerpumpe Zuwa	197 - 198
Impeller-Set Piusi	177 - 178
Industrie Eimer	217
Industriekanister	214
Industriesauger Nilfisk	157
Insetbox	48, 50
Intensivreiniger Nilfisk	162

# J

Japanspachtelsatz	267
-------------------	-----

# K

Kabelbrücke	22
Kabelmarker	280
Kabeltrommel	251 - 252
Kalt/Warm-Kompresse	245
Kältehandschuhe	221, 224, 229
Kälte-Sofortkompresse	245
Kanister	195, 214 - 215
Kanister-Halterung	216
Kann-Ban-Regal	28
Kantenschutz   Kantenschutzzecke   Kantenschutzzecke	91 - 92
Kapsel-Gehörschützer	235
Karabinerhaken	239
Kärcher	ab 120
Karrenspritze Zuwa	200
Karren-Tragholm	73
Kartusche für Wasserabscheidungsfilter Piusi	186
Kastenwagen	76
Kegelschmiernippel	205
Kehrbehälter Kärcher	137
Kehrgarnitur	170
Kehrmaschine Nilfisk	150
Kehrmaschinen Kärcher	138 - 139
Kehrschaufel	168
Kehrwalze Nilfisk	150
Kettengehänge	94 - 95
Kettenzug	95, 98
KFZ-Einrichtungsblok	54
KFZ-Stableuchten	260
Kistenroller	77
Klappbox	53
Klapptreppe	112

Klapp-Tritt	100, 112
Klappwagen	74
Klarsichtkasten	66
Klebeband	266 - 267, 279
Klebstreichgerät	206
Kleinflächenwalze	268, 271
Kleinteileinsatz zu i-Boxx	50
Kleinteileinsatz zu L-Boxx	48
Kleinteileinsatzkästen	64
Kleinteilekoffer	68
Kleinteilelagerung	67
Kleinteilemagazin	67 - 68
Kleinteileregale	31
Kleistergerät	267
Klemmen Duplex   Klemmen Simplex	96
Knickstück zu Lastenaufzug	117
Koffer	56, 59 - 63, 68
Kofferauszugsmodul	71
Koffer-Tragesystem	62
Kohlebürste Numatic	166
Kohlendioxidlöschler	241
Kohleschaufel	168
Kombi-Bodendüse Nilfisk	156
Kombidüse Numatic	166
Kopfband	237
Kopflampen	259
Korbregal	37
Kraftband	279
Kraftspaten	262
Kraftstoffkanister	214 - 215
Kraftstoffüberwachungssystem Piusi	180
Kragarmregal	41
Krause	ab 100
Kreuzhacke	263
Kühlspray	245
Kunststoffflasche	207
Kunststoffreiniger Kärcher	148
Kuppelglieder	95

<b>L</b>	
Lackierpinsel	271
Lackier-Set	271, 273
Lackmarker	280
Ladungssicherung	89 - 92
Lagerbox   Lagerkasten	53, 64, 66
Lagerregal	24, 26 - 39, 41, 43 - 44
Lagerschrank	65
Ladungssicherungsnetz	92
Langgutregal	35, 41
Langhebel-Ratschenzug	91
Langstiel	262
Lastenaufzug	115 - 116
Latexhandschuhe	228
Latzschürze	230
L-Boxx	ab 46
LDPE-Abdeckplane	274
Lebensmittelhandschuh	225
LED Strahler	253, 257
LED Akku Arbeitsleuchten	256
LED Arbeitsleuchten	252 - 253, 257
Lederhandschuhe	220
LED Kopflampen	259
LED Stableuchte	260
Leiter	100 - 102, 105, 112, 118
Leiterhalter	103
Leiternspitzen	103, 113
Leiterstütze zu Lastenaufzug	117
Lenkrollen	82 - 87
Linienfilter Piusi	186
Literzähler	182
Lithiumlöschler	241
Lochplatte	14

Lochwand	4, 7, 14
Lochwandhaken	5, 7, 14
Löschdecke	241
LS-Boxx	47
LT-Boxx	48
Luftbereifte Rollen	88
Luftentfeuchter	249
Lüfterdeckel Piusi	186
Luftreifen	88

## M

Magazinschrank	67
Magnethalter EX	257
Magnethalter für Zurrigurt	90
Malerbürste	269
Malervlies	266
Malerfolie	274
Malerpinsel	270
Malerspachtel	267
Malerwalzen	268 - 272
Manometer	212
Markierspray	278
Markierstift	280
Markierstock   Markierungsspray   Markierwagen	278
Maschinenhalter	5
Maske	231
Materialaufzug	115
Materialständer	78
Mechanikerhandschuhe	220, 222, 225 - 226
Mechanischer Durchflussmesser Piusi	182
Mehrbereichfilter	232
Mehrfachstecker	250
Mehrwegmaske	231
Mehrzwecköler	206
Mehrzweckplane	274
Meißelhalter	5
Melaminpad Kärcher	132
Membranpumpe Piusi	178 - 179
Messbecher	186, 208, 217
Messingbesen	168
Messingbürste	169
Mesto	ab 209
Metallhalter für Besenstiele	168
Metallschnallen für Kraftband-Spanner	279
Microfaserpad weiß Kärcher	132
Microfasertuch	172
Microfasertuch Kärcher	136
Microfaserwalze Kärcher	132 - 133
Microfaser-Walzenbürste Nilfisk	158
Microfaser-Walzenset blau Kärcher	132
Mikrozerstäuber	206
Mineralfasersack	276
Mittlaufendes Auffängerät	238
Mitteldruckreiniger Kaltwasser Kärcher	140
Möbelhubrolle   Möbelroller	78
Mobile Bewässerung BWS 130 Cemo	195
Mobile Tankanlagen	193
Mobiles Akku-Bewässerungssystem Cemo	194
Moldex	ab 231
Montage-Gerüst	103, 114
Montagehandschuhe	220 - 222, 224 - 226
Montagehilfe	279
Montagetritt	102
Mörtelkasten   Mörtelkübel	265
Motorölpumpe	188
Motorraumleuchte	260
Motorschutzfilter Kärcher	121
Muldenkipper	80
Müllbeutel   Müllsack	171
Multibürsten-Set Nilfisk	159
Münchner Hacke	263

# N

Nageleisen	264
Nahtroller	267
Nappalederhandschuhe	221
Nass- und Trockensauger Kärcher	122 - 123, 125
Nass- und Trockensauger Nilfisk	151 - 153
Nassfilter Nilfisk	155
Nass- und Trockensauger Eurom	164
Nass- und Trockensauger Professional Kärcher	124
Nass- und Trockensaugerdüse Kärcher	135
Naturborstenpinsel	169
Neoprenhandschuhe	220
Netzkabel Numatic	166
Niederdruckadapter Kärcher	149
Nilfisk	ab 150
Nischenpinsel	272
Nitrilhandschuhe   Nitril-Schutzhandschuhe   Nitril-Arbeitshandschuh	222, 224, 225, 228
Nitril-Arbeitsplatzmatte	21 - 22
Notrax	ab 21
Notstromaggregat	248 - 249
Notverbandtasche	243
Numatic	ab 166
Nylon-Arbeitshandschuh	222

# O

Oberflächenreiniger Kärcher	137
Obstbaumleiter	113 - 114
Ölablasswanne	216
Ölauffanggerät Piusi	182
Öler	206
Ölförderpumpen-Set Piusi	175
Ölförderpumpen-Set Zuwa	198
Ölkanne	216
Ölpumpe	189, 202
Ölpumpe Piusi	178
Ölreinigungsgerät Piusi	182
Öl- und Kühlwasserkanne	208
Ölwechsel-Kanister	216
O-Ring Piusi	178
O-Ring Zuwa	198 - 199
Ösenhaken	95
Outdoormarker	280
Overall	230

# P

Packband	279
Pad-Treibteller Kärcher	132
Paketroller	51, 72
Paketwagen	76
Palettenauffangwannen	45
Palettenfahrgestell	77
Palettenregal	39
Panzerschläuche	205
Papierabfallsack	171
Papierband	266
Papierrollenhalter	5, 55
Parat	ab 56
Partikelfilter	232 - 233
Pastenmarker	280
Patronenfilter Kärcher	122, 128
PE-Getränkefass Cemo	195
Permanentfilter Kärcher	121
Permanentmarker	280
Pflaster	243 - 244
Pflasterbrechstange	264
Pflasterspender   Pflaster-Strips	243 - 244
Pinsel	269 - 270, 273
Pinselöler	206

Pinsel-Set	271, 273
Piusi	ab 174
Plane	274
Plattenheber	264
Plattenkarre	73
Plattenpritsche	116
Plattenroller	73
Plattensack Asbest	276
Plattenwaagen	74
Plattformleiter	101
Plattpinsel	271
Präzisionsöler	206
Pritschennetz	92
Pulverlöscher	240
Pumpe	175, 202
Pumpengehäuse Zuwa	198
Putztuch	172
PV-Reinigungsgerät Kärcher	149

# Q

Quickloader	ab 89
-------------	-------

# R

Räder	82, 85, 88
Rammschutz	40
Rasenmäherbürste	169
Rasterschaumstoff zu L-Boxx	48
Ratschenzurrurt	89, 91
Ratschenzurrurt mit Magnet	89
Ratschlastspanner	94
Rau	ab 8
Reduzierstück Zuwa	199
Regal	24 - 39, 41, 43, 71
Regalfachteiler	36
Regalkästen	64
Regalmodul	26 - 30, 32, 34 - 35, 37 - 38
Regal-Verbindungsclammer	36
Regalwagen	75 - 76
Regalwerk	24
Reifenmarker	280
Reinigungsbürste	169
Reinigungsbürste Kärcher	149
Reinigungsdüse Nilfisk	162
Reinigungsmittel für Bodenreinigungsgeräte Kärcher	133
Reinigungsmittel für Hochdruckreingier Kärcher	148
Reinigungsmittel Nilfisk	162
Reinigungspaste	280
Reinigungstuch	172
Reinigungswagen	136
Reiseapotheke	243
Reparaturband	267
Reservekanister	214 - 215
Rettungsdecke	245
Rheinische Hacke	263
Richteisen	264
Ringschlüsselhalter	7
Rohrbogen Numatic	166
Rohrbürste Kärcher	137
Rohrreinigungsdüse Kärcher	146
Rohrreinigungsschlauch Kärcher	145
Rohrreinigungsschläuche Nilfisk	162
Rohrstutzen zu Fasstrichter	217
Rollcontainer	15, 17
Rollen	82 - 88
Rollen Edeldstahl	87
Rollenbock	78
Rollenkoffer	61
Rollensatz für Werkbänke	17
Rollenstativ	257
Rollkoffer	69



Rollwerkbank	3 - 4, 12 - 13
Rückenspritze	211
Rückkette	94
Rucksack	62
Rucksack für Rettungsgerät	239
Rucksacksauger	120
Rückschlagventil Piusi	185
Rückwandtafel	4
Rührstab	273
Rundbürste Numatic	166
Rundlitzenseile	96 - 97
Rundpinsel	271, 273
Rundschiengen	93

## S

Saalbesen	168
Sackkarre	72
Sackwagen	51
Sandschaufel	261
Sanitärreiniger	137
Satteltasche für Doppelkanister	215
Sauganschluss IBC Piusi	185
Saugbalken Kärcher	132
Saugdüse Kärcher	123, 135
Saugerbeutel Kärcher	128 - 129
Saugfuss-Set Nilfisk	158
Saugkopf Numatic	166
Sauglippen-Set Kärcher	132 - 133
Saugpinsel Nilfisk	155
Saugpinsel-Set 2-teilig Kärcher	123
Saugrohr-Set Numatic	166
Saugschlauch antistatisch Nilfisk	156
Saugschlauch Kärcher	128 - 129, 156
Saugschlauch Numatic	166
Saugschlauch Piusi	184
Saugschlauchverlängerung Kärcher	123
Sauzahn	263
Schäkel	98
Schaufel	262
Schaufelstiel	261
Schaumdüse Kärcher	140, 142
Schaum-Kartuscheneinsatz	49
Schaumlöschler	240
Schaumreiniger Kärcher	133
Schaumsprüher	213
Schaumsprüher Nilfisk	162
Schaumsprühgerät	213
Schaumstoffeinsatz Brennerdüsen	48
Scheibenbürste Kärcher	132
Scheren-Hubwagen	79
Scheursaugmaschine Kärcher	130 - 131
Scheursaugmaschine Nilfisk	158
Schiebebügel für Palettenfahrgestell	77
Schiebebügelwagen	74
Schiebeleiter	113 - 114
Schlammwischer	168
Schlauchanschluss AdBlue Piusi	185
Schlauchaufroller Piusi	185
Schlauchbrücke	22
Schlauch-Endstück Numatic	166
Schlauchhaspel Zuwa	201
Schlauchkorb Numatic	166
Schlauchschelle Piusi	184
Schlauch-Set Unistar Zuwa	198
Schlauchtülle Piusi	185
Schlauchverbinder AdBlue Piusi	185
Schlauchverbinder Kärcher	146
Schlauchverbinder Numatic	166
Schlauchverschraubung AdBlue Piusi	185
Schmiermittelpumpe	197
Schmiermittelpumpe Piusi	178
Schmiernippel	205
Schmierölpumpe	174

Schmierölpumpe Piusi	175
Schmutzwasserpumpe	203
Schnellbinder	171
Schnellladegerät Kärcher	130, 140, 143
Schnellspann-Ratschenzug	91
Schnitteinlageset	48
Schnittschutzhandschuh	222, 225 - 226
Schnureisen	264
Schrägbodenregal	34
Schrägrohrdüse Nilfisk	155
Schrägsaugrohr Numatic	166
Schraubdose	217
Schraubenregal	32
Schraubenschlüsselhalter	5
Schubkarre	265
Schublade L-Boxx	47
Schubladen-Einteilungen	14
Schubladenmodul	71
Schubladenschrank	17
Schubladenschrank für Fachbodenregale	37
Schürze	223, 227
Schüttenabtrennung	31
Schutzanzug	230
Schutzärmel	230
Schutzbrille	229, 233, 236 - 237
Schutzcreme	246
Schutzhandschuhe	220 - 221
Schutzhaube	230
Schutzhelm	237
Schutzmaske	231
Schutzvisier	237
Schwammtuch	172
Schweißerhandschuhe	223, 227
Schweißerhelm	237
Schweißerjacke   Schweißerschürze	223, 227
Schweißerschutzhelm	237
Schwerlast-Räder	83 - 84
Schwerlastregal	39
Schwerlastroller	78
Schwerlastwerkbank	18
Segeltuchschürze	227
Seil	97 - 98
Seitenbesen Nilfisk	150
Seitenbügelwagen	76
Servicemobil Zuwa	198 - 199
Sicherheits-Nass- und Trockensauger Kärcher	125
Sicherheits-Nass- und Trockensauger Nilfisk	154
Sicherheits-Nass- und Trockensauger Professional Kärcher	126 - 127
Sicherheitssauger	125
Sicherheitsstaubsaugerbeutel Kärcher	128
Sicherheitsstaubsaugerbeutel Nilfisk	155
Sicherungsnetze	92
Sichtlagerkasten	64, 66
Sichtlagerkastenregal	34
Siebeinsatz für Trichter	217
Siedra	ab 112
Silikon-Kartuscheneinsatz	49
Solar-/PV-Reiniger Kärcher	148
Solarfüllstation	198
Solarpritsche	116
Sonnenschutzcreme   Sonnenschutzspray	246
Sortimentskasten	59, 68
Sortimo	ab 54
Spanngurt	89 - 92
Spannplattenboden für Palettenregal	40
Spannschloss	96
Spardosierer	207
Spaten	262
Spatenschaufel	261
Spatenstiel	262
Spinnbesen Kärcher	137
Spitzmundstück	205
Spritzpistole Zuwa	201
Spritzschirm	209

Sprossen/Stufen-Doppelleiter	101
Sprossen-Anlegeleiter	105
Sprossen-Doppelleiter	100
Sprossenpinsel	271
Sprühextraktionsgerät	135
Sprühfett	205
Sprühflaschenset Extra Kärcher	134
Sprüh-Moppsystem Kärcher	136
Spültuch	172
Stableuchten	260
Stachelwalze	267
Stahlblechkoffer	239
Stahlblech-Lenkrollen	83
Stahldraht	96
Stahldrahtpinsel	169
Stahlfachböden	24 - 25
Stahlflaschenkarre	73
Stahlrohr Kärcher	145
Stahlschrank	28
Stahlwinde	95
Ständerregal	66
Standfuß für Tankstation Piusi	186
Standregal	64
Stapelkarre	72
Stapelturm	70
Stapler	79 - 80
Starkstrom-Kabeltrommel	251
Stationäre Tankanlagen	191, 194
Stativ	257
Stativleuchte	255
Staubbeutel Nilfisk	155
Staubsauger	120, 122 - 127, 129, 151 - 152, 164, 167
Staubsaugerbeutel Eurom	164
Staubsaugerbeutel Kärcher	121 - 122
Staubsaugerbeutel Nilfisk	155
Staubsaugerbeutel Numatic	166
Staubschutztür	274, 275
Stechfolie	279
Steckdosenverteiler	250
Steckschlüsselhalter	5
Steinreiniger Nilfisk	162
Stein-und Fassadenreingier Kärcher	148
Steinversiegelung Nilfisk	162
Steinzieher	264
Stiefelreiniger	195
Stielbürste	169
Stiel-Faßbürste	169
Stiftleuchten	258
Stirnflaschenzug	93, 95, 98
Stofffilter Numatic	166
Stoßscharre	263
Straßenbesen	168
Stretchfolie	274
Strichzieher	272
Strickhandschuh	222, 229
Stromerzeuger   Stromaggregat	248 - 249
Stromstation	251
Stromversorgung/Netzgerät	255
Stromverteiler	252
Stufen-Doppelleiter	100 - 101, 112
Stufen-Stehleiter	101
Stützenfuss für Regal-Rahmen	36
Swimmer	191
Systemdosen	70
Systempflegemittel Kärcher	148

## T

Tankanlage für AdBlue	191
Tankanlage Swimmer	191
Tankanlage Tecalemit	189
Tankanlagen	190, 192
Tankanlagen Cemo	193 - 194

Tankstation	191, 194
Tankstation Piusi	180 - 181
Tankstation Tecalemit	189 - 190
Taperzierschere	267
Taperziertisch	267
Tapeten/Bodenschaber	267
Tapeten-Andrückroller	267
Tapezierbürste	267
Taschenlampe	258
Taschenöler	206
Tastaturauszug	17
Tecalemit	ab 187
Teerverteiler	264
Teleskop-Arbeitsplattform	118
Teleskopdiele	103, 114
Teleskop-Gerüstbock	114
Teleskopleiter	102, 112, 118
Teleskopsaugrohr Piusi	175
Teleskopstange	273
Teleskopstange Kärcher	137, 149
Teleskopstrahlrohr Kärcher	142
Teleskopstrahlrohr Nilfisk	159
Teppichbürstsauger Kärcher	129
Teppichreiniger Kärcher	135
Teppichreinigertaps Kärcher	135
Terrassenreiniger Kärcher	148
Terrassenreiniger Nilfisk	159
Tiefmuldenkarre	265
Tischwagen	75
Tragarmwagen	76
Tragekasten	68
Tragekonsole Piusi	186
Trägerwalze Kärcher	132
Trage-Zurrurt	90
Transpondertag Tecalemit	190
Transportbox   Transportkiste	46 - 47, 53
Transportplattform für Lastenaufzug	115
Transportrollen	82 - 88
Transportroller	51, 53, 77 - 78
Transportsicherung für Gasflaschen	92
Transportwagen	74
Trennblech-Set zu L-Boxx	49
Trenngitter für Gitterkorb	37
Treppenkarre	72 - 73
Treppenschutzvlies	275
Trichter	44, 208, 216 - 217
Trockensauger	120
Trockensauger Numatic	167
Trocken-und Aschesauger Numatic	166
Türtraverse	239

## U

Überbrille	236
Überfahrerschutz	22
Überfass	44
Überstiefel	230
Überwurfmutter	211
Überziehschuh	229
Überziehschuhe	275
Umweltregal	38, 43 - 44
Universalleiter	113
Universalspinsel	272
Universalspritsche	116
Universalreiniger Kärcher	148
Unterbau-Container	15 - 16

## V

Variogelenk Kärcher	149
Verbandkasten	242
Verbandschrank	243

Verbindungsmittel	239
Verbindungsmuffe AdBlue Piusi	185
Verbindungsschlauch Zuwa	201
Verladeschiene	114 - 115
Verlängerungskabel	250
Verlängerungsrohr Kärcher	122
Verlängerungsrohr Nilfisk	156
Verlängerungsset	134
Verputzerband	266
Vertikalrahmen	111
Verzurrgurt	55, 92
Vielzweckleiter	104
Vinylhandschuh	228
Viton-Impeller	196
Vlies-Mehrzwecktuch	172
Vliestuch	172
Vollmaske	233
Vollsichtschutzbrille	229

## W

Walzenantrieb Kärcher	149
Walzenbürste Kärcher	133, 149
Walzenbürste Nilfisk	158
Walzenbürsten Set Kärcher	149
Walzen-Set Kärcher	129
Wandbürste Kärcher	137
Wandhalter Cube Piusi	186
Wandhalter für Lagerkasten	66
Wandhalter für Leitern	103
Wandhalterung für Spenderstation	234
Wandhalterung für Teleskopleiter	118
Wandregal	64
Warnband Vorsicht	279
Warmweste	239
Waschbürste	169
Waschbürste Kärcher	142
Waschbürste Nilfisk	159 - 160
Waschbürste Kärcher	146
Wäschemarker	280
Waschlotion	246
Waschsauger	135
Wasserabscheidungsfilter Piusi	186
Wasseransaugschlauch Kärcher	140
Wasserdruckbehälter	212
Wasserfass Cemo	195
Wasserfilter Kärcher	142
Wasserfurchenschaukel	262
Wasserkanister	195, 215
Wasserlöscher	241
Wassermengen- und Druckregulierer Kärcher	146
Wasserpumpe	174, 197, 202 - 203
Wasserpumpe Piusi	178
Wassersaugdüse Nilfisk	156
Wasserschieber	137, 168
Wasserschlauch Kärcher	149
Wassertank Cemo	195
Wasserzapf-Set	55
Wasserzuführungsschlauch Kärcher	145
Wechselfilter für Hydrauliköl Piusi	186
Wechselfilter Piusi	186
Weichbodenspikes für Teleskopleiter	118
Weidefass PE Cemo	195
Weithalskanister	215
Weitspannregal	30
Wellendichtring Zuwa	198
Wellen-Dichtungssatz Piusi	178
Werkbank	3 - 4, 6, 8 - 13, 18 - 19
Werkstattheizer	249
Werkstattschrank	28
Werkstattwagen	3 - 4, 13, 75 - 76
Werktisch	15 - 16
Werkzeugadapter Nilfisk	156
Werkzeug-Box	59
Werkzeughalter	5, 7
Werkzeughalter für Teleskopleiter	118

Werkzeughaltesystem Allit	7
Werkzeugkarte	51
Werkzeugkasten	69
Werkzeugkoffer	46 - 49, 56, 59 - 63, 69
Werkzeugrucksack	57
Werkzeugschale	5 - 6, 65
Werkzeugtasche	57 - 58, 69
Werkzeugtasche für Leiter	113
Werkzeugwagen	3 - 4, 13
Wertstoffsammelsack	171
Wiedehopfhacke	263
Wiegehubwagen	79
Winkelgelenk Kärcher	149
Winkel-Gummidüse Numatic	166
Winkelspaltdüse Numatic	166
Winterhandschuhe	224
Wischbezug Kärcher	135
Wischmopp Kärcher	136
Wischmopphalter Kärcher	136
Wundpflaster   Wundreinigungstücher   Wund-Schnellverband	244, 245
Wurzelbürste	169

## Y

Yachttau	97
----------	----

## Z

Zahnradpumpen Piusi	178
Zapfpistole Piusi	183
Zapfsäule Tecalemit	190
Zapfschlauch Piusi	184
Zerstäuber	206
Zimmerbesen	168
Zimmerhandfeger	168
Zubehör Dima-Regal	71
Zubehör Fahrzeugeinrichtung	55
Zubehör für Drucksprüngeräte	211
Zubehör für Hochdrucksprüngeräte	212
Zubehör für Lästenaufzüge	117
Zubehör für Nass- und Trockensauger Eurom	164
Zubehör für Teleskopleitern	118
Zubehör für Trocken- und Aschesauger Numatic	166
Zubehör Gerüst	111
Zubehör Hochdruckreiniger Kaltwasser Kärcher	145
Zubehör Hochdruckreiniger Kaltwasser Professional Kärcher	146
Zubehör Hochdruckreiniger Kaltwasser Professional Nilfisk	162
Zubehör Hochdruckreiniger Kaltwasser Nilfisk	159
Zubehör Hochdruckreiniger Kärcher	142
Zubehör Kärcher	135
Zubehör Karrenspritze Zuwa	201
Zubehör Kehrmaschinen Nilfisk	150
Zubehör L-Boxx	48 - 52
Zubehör Leitern	103, 113
Zubehör Nass- und Trockensauger Kärcher	122 - 123
Zubehör Nass- und Trockensauger Professional Kärcher	128
Zubehör Nass- und Trockensauger Nilfisk	156
Zubehör Palettenregal	40
Zubehör Scheuersaugmaschine Kärcher	132
Zubehör Trocken- und Aschesauger Kärcher	121
Zubehör Werkbank	14
Zubehör Zuwa	201
Zugratsche	89, 91
Zurranke	90
Zurrgurt   Zurrgurt mit Aufrollmechanik	89 - 91
Zurrkette	94
Zuwa	ab 196
Zweihand-Hebelfettpresse	190, 204



### **WS Weinmann & Schanz GmbH**

Rote Länder 4  
72336 Balingen



### **www.weinmann-schanz.de**

Schnell und sicher 24 Stunden online bestellen.  
Umfangreiche Zusatzinformationen zu unseren Produkten  
(Verfügbarkeit, Datenblätter, Zertifikate, Videos etc.).



**0 74 33. 98 92 12 \*** (Deutschland)  
**+49 74 33. 98 92 10 \*** (International)

montags bis freitags von 7:00 bis 18:00 Uhr



**0 74 33. 98 92 92** (Deutschland)  
**+49 74 33. 98 92 30** (International)

Bestellen Sie ganz einfach per Fax mit unserem Bestellvordruck.  
Diesen finden Sie in unserem Faxbestellblock (Bestell-Nr. 5 001 02).



**verkauf@weinmann-schanz.de**  
**verkauf-international@weinmann-schanz.de**

Schnell und einfach rund um die Uhr bestellen.



**per App (Google Play Store/App Store)**  
**„WS Weinmann & Schanz GmbH“**

Komfortabel und schnell mobil bestellen  
Alle tagesaktuellen Angebote, Merklisten, Kontaktformulare

Bitte beachten Sie: Alle Preise zuzüglich der zurzeit gültigen gesetzlichen Mehrwertsteuer. Die tagesaktuellen Preise finden Sie auf [www.weinmann-schanz.de](http://www.weinmann-schanz.de) oder in der App. Unsere AGB, Liefer- und Versandbedingungen sowie die Hinweise zum Rückgaberecht finden Sie unter [www.weinmann-schanz.de/service](http://www.weinmann-schanz.de/service)

Die Erklärung der entsprechenden Symbole können Sie der jeweiligen Artikel-Seite im Online-Shop entnehmen.

Bilder: Eigenproduktion, shutterstock, Hersteller

\* Um Ihnen bestmöglichen Service zu bieten und unsere Mitarbeiter/innen zu schulen, hören wir bei Telefongesprächen gelegentlich zu. Falls Sie dies nicht wünschen, weisen Sie bitte Ihre/n Kundenbetreuer/in zu Beginn des Gesprächs darauf hin. Danke!