

Manifoldbausatz Artikelnr. CI 562MN - CI 594MN



Die Bausätze CI 562MN und CI 594MN sind komplett mit Vor- und Rücklaufmanifolds versehene Verteilersysteme, die auf Bügel für einen einfacheren Anschluss im Kasten vormontiert sind. Die Vorlaufmanifolds sind Einsätze vom Typ Rücklaufverschraubung, mit denen die Abzweigungen ausgeglichen werden können. Die Rücklaufmanifolds sind von Hand betriebene Absperrventile. Der Bausatz CI 594MN besitzt gegenüber dem CI 594MN eine freie Abzweigung auf der Vor- und auf der Rücklaufseite, um die Montage von Lade- und Entladehähnen und automatischer Entlüfterventile zu ermöglichen. Die Verteilermanifolds werden aus gezogenen Messingstangen mit Spezialprofil gewonnen. Sie werden automatisch durch innovative Maschinen bearbeitet und später einer Entspannungsglühung unterzogen, um die Gefahr von Rissen zu vermeiden. Feder einzelne Manifold wird mit der allen Anschlüssen und Zubehörteilen druckgeprüft, um die Sicherheit der hydraulischen Dichtungen zu garantieren. Die Gewinde werden nach Richtlinie ISO 228 hergestellt. Die Verzweigerrohre werden durch zwei Anschlussarten an-

gebunden: mit Gewinde M24×1,5 oder Gwinde 3/4" EUROKONUS, die auf den Manifold mit O-Ring-Dichtung montiert und verklebt werden, um ein zufälliges Abschrauben bei einem Abbau des Anschlusses zu verhindern. Soweit vorgesehen werden die Manifolds mit Nickel beschichtet. Sie können auch mit gelber Oberfläche, ohne Nickelbeschichtung, bestellt werden, in diesem Fall haben sie die gleiche Artikelnummer aber ohne das "N" am Ende. Die Manifolds der Baureihe CI kommen hauptsächlich in Fußbodenheizungen zum Einsatz. Dies gilt speziell für Einstellungsmanifolds mit Einsatz vom Typ Rücklaufverschraubung, die auf dem Vorlauf des Heizkreislaufs montiert werden, sie ermöglichen den Ausgleich der Anlage über eine doppelte Feineinstellung mit Positionsspeicherung, falls es durch Wartungsarbeiten zu einem zeitweisen Verschluss kommen sollte.

■ TECHNISCHE DATEN

Max. Betriebstemperatur: 120 °C
Max. Betriebsdruck: 10 bar

■ MATERIALIEN

Bauteile aus Messing: CW617N
Dichtungsteile: Peroxyd-EPDM
Absperrhandgriff: ABS

■ PLATZBEDARF

CI 562MN. Manifoldbausatz zur Regulierung und Absperrung von Hand, Halterungen und vormontierten Anschlüssen (Vorlauf: CI 552N; Rücklauf: CI 554MN)

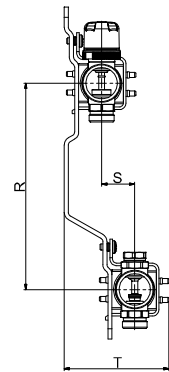
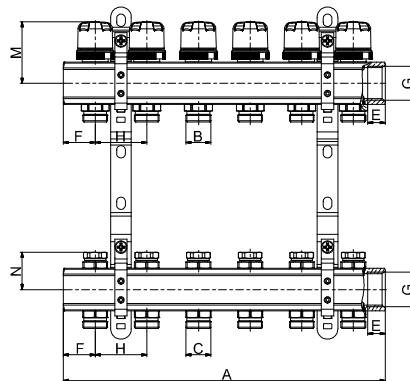

CI 594MN. Manifoldbausatz zur Regulierung und Absperrung von Hand, Halterungen und vormontierten Anschlüssen, mit zusätzlichen Anschlüssen für Entlüftungsventile und Ausflusshähne (Vorlauf: CI 553N; Rücklauf: CI 555MN)

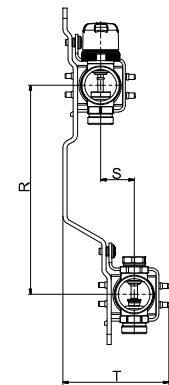
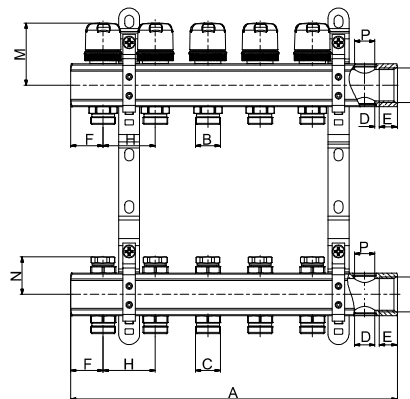

CI 562MN - Abmessungen und Artikelnummern

WEGE	COD.	SIZE	A	B	C	D	E	F	G	H	M	N	P	R	S	T
2	400222MN	1"×M24	112	M24×1.5	M24×1.5	-	17	31	1"	50	60	36	-	200	32	100
	400242MN	1"×EK		3/4"	3/4"											
	400262MN	1 1/4"×M24	114	M24×1.5	M24×1.5											
	400282MN	1 1/4"×EK		3/4"	3/4"											
3	400223MN	1"×M24	162	M24×1.5	M24×1.5	17	31	1"	60	36						
	400243MN	1"×EK	164	M24×1.5	M24×1.5	19	32	1 1/4"	65	41						
	400263MN	1 1/4"×M24		3/4"	3/4"											
	400283MN	1 1/4"×EK	3/4"	3/4"												
4	400224MN	1"×M24	212	M24×1.5	M24×1.5						17	31	1"	60	36	
	400244MN	1"×EK	214	M24×1.5	M24×1.5	19	32	1 1/4"	65	41						
	400264MN	1 1/4"×M24		3/4"	3/4"											
	400284MN	1 1/4"×EK	3/4"	3/4"												
5	400225MN	1"×M24	262	M24×1.5	M24×1.5						17	31	1"	60	36	
	400245MN	1"×EK	264	M24×1.5	M24×1.5	19	32	1 1/4"	65	41						
	400265MN	1 1/4"×M24		3/4"	3/4"											
	400285MN	1 1/4"×EK	3/4"	3/4"												
6	400226MN	1"×M24	312	M24×1.5	M24×1.5						17	31	1"	60	36	
	400246MN	1"×EK	314	M24×1.5	M24×1.5	19	32	1 1/4"	65	41						
	400266MN	1 1/4"×M24		3/4"	3/4"											
	400286MN	1 1/4"×EK	3/4"	3/4"												
7	400227MN	1"×M24	362	M24×1.5	M24×1.5						17	31	1"	60	36	
	400247MN	1"×EK	364	M24×1.5	M24×1.5	19	32	1 1/4"	65	41						
	400267MN	1 1/4"×M24		3/4"	3/4"											
	400287MN	1 1/4"×EK	3/4"	3/4"												
8	400228MN	1"×M24	412	M24×1.5	M24×1.5						17	31	1"	60	36	
	400248MN	1"×EK	414	M24×1.5	M24×1.5	19	32	1 1/4"	65	41						
	400268MN	1 1/4"×M24		3/4"	3/4"											
	400288MN	1 1/4"×EK	3/4"	3/4"												
9	400229MN	1"×M24	462	M24×1.5	M24×1.5						17	31	1"	60	36	
	400249MN	1"×EK	464	M24×1.5	M24×1.5	19	32	1 1/4"	65	41						
	400269MN	1 1/4"×M24		3/4"	3/4"											
	400289MN	1 1/4"×EK	3/4"	3/4"												
10	400230MN	1"×M24	512	M24×1.5	M24×1.5						17	31	1"	60	36	
	400250MN	1"×EK	514	M24×1.5	M24×1.5	19	32	1 1/4"	65	41						
	400270MN	1 1/4"×M24		3/4"	3/4"											
	400290MN	1 1/4"×EK	3/4"	3/4"												
11	400231MN	1"×M24	562	M24×1.5	M24×1.5						17	31	1"	60	36	
	400251MN	1"×EK	564	M24×1.5	M24×1.5	19	32	1 1/4"	65	41						
	400271MN	1 1/4"×M24		3/4"	3/4"											
	400291MN	1 1/4"×EK	3/4"	3/4"												
12	400232MN	1"×M24	612	M24×1.5	M24×1.5						17	31	1"	60	36	
	400252MN	1"×EK	614	M24×1.5	M24×1.5	19	32	1 1/4"	65	41						
	400272MN	1 1/4"×M24		3/4"	3/4"											
	400292MN	1 1/4"×EK	3/4"	3/4"												
13	400233MN	1"×M24	662	M24×1.5	M24×1.5						17	31	1"	60	36	
	400253MN	1"×EK	664	M24×1.5	M24×1.5	19	32	1 1/4"	65	41						
	400273MN	1 1/4"×M24		3/4"	3/4"											
	400293MN	1 1/4"×EK	3/4"	3/4"												

CI 594MN - Abmessungen und Artikelnummern

WEGE	COD.	SIZE	A	B	C	D	E	F	G	H	M	N	P	R	S	T
2	400302MN	1"×M24	162	M24×1.5	M24×1.5	1/2"	17	31	1"	50	60	36	1/2"	200	32	100
	500922MN	1"×EK		3/4"	3/4"											
	400322MN	1 1/4"×M24	M24×1.5	M24×1.5												
3	400342MN	1 1/4"×EK	164	3/4"	3/4"		19	32	1 1/4"		65	41				
	400303MN	1"×M24	212	M24×1.5	M24×1.5											
	500923MN	1"×EK	3/4"	3/4"												
4	400323MN	1 1/4"×M24	214	M24×1.5	M24×1.5		19	32	1 1/4"		65	41				
	400343MN	1 1/4"×EK	214	3/4"	3/4"											
	400304MN	1"×M24	262	M24×1.5	M24×1.5											
5	500924MN	1"×EK	262	3/4"	3/4"		17	31	1"		60	36				
	400324MN	1 1/4"×M24	264	M24×1.5	M24×1.5											
	400344MN	1 1/4"×EK	264	3/4"	3/4"											
6	400305MN	1"×M24	312	M24×1.5	M24×1.5	17	31	1"	60	36						
	500925MN	1"×EK	312	3/4"	3/4"											
	400325MN	1 1/4"×M24	314	M24×1.5	M24×1.5											
7	400345MN	1 1/4"×EK	314	3/4"	3/4"	19	32	1 1/4"	65	41						
	400306MN	1"×M24	362	M24×1.5	M24×1.5											
	500926MN	1"×EK	362	3/4"	3/4"											
8	400326MN	1 1/4"×M24	364	M24×1.5	M24×1.5	19	32	1 1/4"	65	41						
	400346MN	1 1/4"×EK	364	3/4"	3/4"											
	400307MN	1"×M24	412	M24×1.5	M24×1.5											
9	500927MN	1"×EK	412	3/4"	3/4"	17	31	1"	60	36						
	400327MN	1 1/4"×M24	414	M24×1.5	M24×1.5											
	400347MN	1 1/4"×EK	414	3/4"	3/4"											
10	400308MN	1"×M24	462	M24×1.5	M24×1.5	17	31	1"	60	36						
	500928MN	1"×EK	462	3/4"	3/4"											
	400328MN	1 1/4"×M24	464	M24×1.5	M24×1.5											
11	400348MN	1 1/4"×EK	464	3/4"	3/4"	19	32	1 1/4"	65	41						
	400309MN	1"×M24	512	M24×1.5	M24×1.5											
	500929MN	1"×EK	512	3/4"	3/4"											
12	400329MN	1 1/4"×M24	514	M24×1.5	M24×1.5	19	32	1 1/4"	65	41						
	400349MN	1 1/4"×EK	514	3/4"	3/4"											
	400310MN	1"×M24	562	M24×1.5	M24×1.5											
13	500930MN	1"×EK	562	3/4"	3/4"	17	31	1"	60	36						
	400330MN	1 1/4"×M24	564	M24×1.5	M24×1.5											
	400350MN	1 1/4"×EK	564	3/4"	3/4"											
14	400311MN	1"×M24	612	M24×1.5	M24×1.5	17	31	1"	60	36						
	500931MN	1"×EK	612	3/4"	3/4"											
	400331MN	1 1/4"×M24	614	M24×1.5	M24×1.5											
15	400351MN	1 1/4"×EK	614	3/4"	3/4"	19	32	1 1/4"	65	41						
	400312MN	1"×M24	662	M24×1.5	M24×1.5											
	500932MN	1"×EK	662	3/4"	3/4"											
16	400332MN	1 1/4"×M24	664	M24×1.5	M24×1.5	19	32	1 1/4"	65	41						
	400352MN	1 1/4"×EK	664	3/4"	3/4"											

HYDRAULISCHE EIGENSCHAFTEN

Vorlaufmanifold

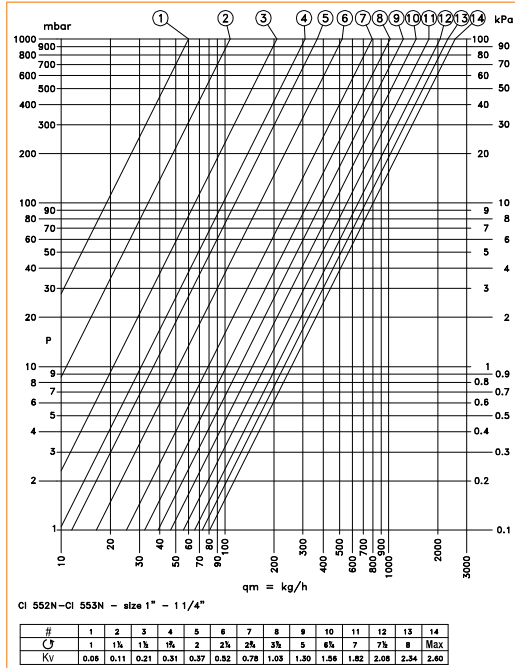

Rücklaufmanifold

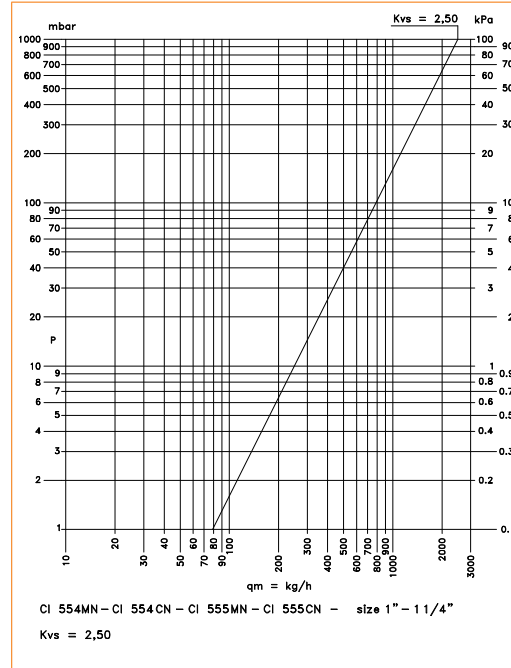

⊙ = Umdrehungen ab Verschlussposition.
Max = Position vollständig geöffnet

BETRIEBSANLEITUNGEN

Einstellung

Die Vorlaufmanifolds der Bausätze CI 562MN und CI 594MN sind mit Rücklaufverschraubungen mit doppelter Feineinstellung ausgestattet, die den Ausgleich der Durchflussmengen der gespeisten Kreisläufe ermöglichen. Für eine korrekte Regelung muss folgendermaßen vorgegangen werden:

1. Mit einem Schraubendreher die geschlitzte Madenschraube aus der Sechskantnut losschrauben und herausziehen;
2. Die Einstellschraube mit einem 5er-Inbussschüssel schließen (Abb.1a);
3. Die geschlitzte Madenschraube wieder bis zum Anschlag festschrauben. Dann mit einem "x" den Bezugspunkt für die Einstellung markieren (Abb.1b);
4. Den Schraubenzieher am "x" ausrichten;
5. AMit der entsprechenden Anzahl an Drehungen öffnen (Abb.1c), gemäß des Diagramms des beiliegenden Kvs;
6. Die Schraube bis zum Anschlag öffnen (Abb.1d).

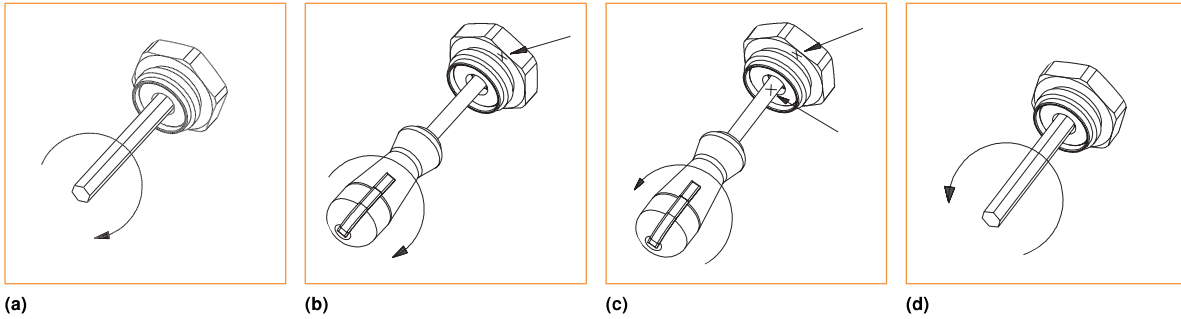

Abb. 1: Regelung der Rücklaufverschraubung mit Schraube mit Stellungsspeicherung.

I.V.A.R. S.p.A.
Via IV Novembre 181
25080 Prevalle (BS)
Tel. +39 030 68028
Fax +39 030 6801329
www.ivar.eu - info@ivar.eu

I.V.A.R. S.p.A. behält sich das Recht vor, zu jeder Zeit und ohne Vorankündigung Verbesserungen und Änderungen an den Produkten und an der Dokumentation anzubringen. Alle Rechte vorbehalten. Der vollständige oder teilweise Nachdruck ist ohne vorherige Zustimmung des Copyright-Inhabers verboten.