

Technisches Datenblatt

Bügel­schelle 2056 H-Fuß, 1-fach,
Kunststoffdruckwanne
Art.-Nr. 1186256



Bügel­schelle mit Hammerkopf-Fuß, Kunststoffdruckwanne aus Polypropylen. Zur vertikalen und horizontalen Montage von 1 Einzelkabel an C-Profil­schiene. Für Schlitzweite 16 - 17 mm. Mit 1-gängiger Schraube an Druckwanne, universeller Sechskant-Schraubenkopf SW10, mit Schlitz und Kreuzschlitz. Geeignet für Montage im Innen- und Außenbereich. Der Einsatz einer Gegenwanne wird empfohlen.



St Stahl
FT tauchfeuerverzinkt

Stammdaten

Art.-Nr.	1186256
Typ	BS-H1-K-58 FT
Bezeichnung 1	Bügel­schelle 2056
Dimension	52-58mm
Werkstoff	Stahl
Werkstoff Kürzel	St
Oberfläche	tauchfeuerverzinkt
Oberfläche nach DIN	DIN EN ISO 1461
Oberfläche Kürzel	FT
Kleinste VK-Einheit (VG)	100 Stück
Gewicht	14,30 kg/100 St.

Technische Daten

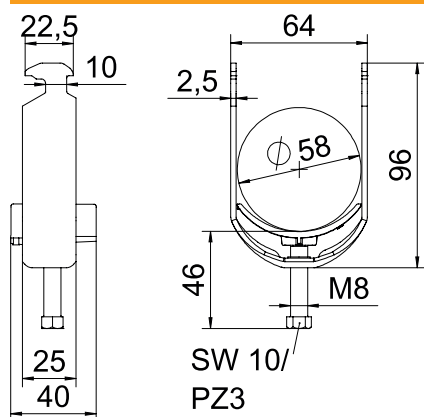

Länge	25,00 mm
Breite	64,00 mm
Höhe	96,00 mm
Maß A	25,00 mm
Maß B	64,00 mm
Maß C	40 mm
Maß G	M8
Maß H	96,00 mm
Maß L	46,00 mm
Maß t	2,50 mm
Anzahl der Kabel/Rohre	1
Max. Anzugsdrehmoment	5,00 Nm
für Rohrdurchmesser	52 ÷ 58 mm
für Schiene mit Schlitzweite	16,00 - 17,00 mm
Blechstärke	2,50 mm
Gewinde	M8
Halogenfrei	<input checked="" type="checkbox"/>
Länge Außenmaß	40,00 mm
Mit Gegenwanne	<input type="checkbox"/>

Technisches Datenblatt

Bügelschelle 2056 H-Fuß, 1-fach,
Kunststoffdruckwanne
Art.-Nr. 1186256



Technische Daten

Mit Kunststoffwanne	<input checked="" type="checkbox"/>
Montageart	Profilschiene
Schlitzweite	10,00 mm
Spannbereich D	52,00 - 58,00 mm
Zusatz Oberfläche	feuerverzinkt
Zusatz Werkstoff	Stahl