

MISCHER SERIE VRB140

Die kompakten Messingmischer der Baureihe VRB140 für bivalente Heizsysteme sind von DN 15 bis 50 sowie mit folgenden Anschlussarten verfügbar: Innengewinde, Außengewinde und Klemmfitting. PN 10. Patentierte und eingetragene Gebrauchsmuster.

ANWENDUNG

Die Modellreihe ESBE VRB140 sind kompakte, rotierende Mischer, die für bivalente Systeme entwickelt wurden um zwei Wärmequellen in Reihe oder parallel anzuschließen. Mit einem Stellmotor und einem Stellmotorregler können die VRB140 von ESBE zur Priorisierung zweier Wärmequellen z.B. Pufferspeicher und Spitzenlastkessel und z.B. dem Heizkreisrücklauf eingesetzt werden.

Für einen einfachen Handbetrieb sind die Mischer mit rutschfesten Knöpfen ausgestattet. Das Skalenschild kann gewendet und gedreht werden und ermöglicht somit eine große Auswahl an Montagepositionen. Gleichzeitig begrenzt dieses den Drehwinkel auf 90°. Gemeinsam mit den Stellmotoren der ESBE Serie ARA600 sind die VRB140 Mischer leicht zu automatisieren und verfügen dank der einzigartigen Schnittstelle zwischen Mischer und Antrieb über eine herausragende Regelgenauigkeit. Noch mehr und weitergehende Anwendungsmöglichkeiten bieten die ESBE Stellmotorregler. Die Mischer sind von DN 15 bis 50 sowie mit folgenden Anschlussarten verfügbar: Innengewinde, Außengewinde und Klemmfitting.

FUNKTION

Die Mischer der ESBE Serie VRB140 haben zwei Zuläufe für verschiedene Wärmequellen (z.B. Pufferspeicher (1) und Spitzenlastkessel (2)) sowie einen weiteren für den Heizkreisrücklauf (R). Die primäre Wärmequelle (d.H. wirtschaftlichste Wärmequelle) ist dabei am Anschluss 1, die sekundäre am Anschluss 2 anzuschließen. Wird keine Wärme benötigt sind die Anschlüsse 1 und 2 geschlossen und nur Anschluss R ist geöffnet. Sobald Wärme benötigt wird, wird zunächst der Zulauf aus dem Anschluss R und 1 gemischt. Dieser Zulauf wird solange genutzt, wie die erforderliche Temperatur gehalten werden kann. Ist dies nicht mehr der Fall, liefert der Mischer den kompletten Zulauf aus Anschluss 1. Ist auch dieser Zulauf zu kalt, wird dieser aus den Anschlüssen 1 und 2 gemischt bis letztendlich der komplette Zulauf über den voll geöffneten Anschluss 2 erfolgt. Die Anschlüsse R und 1 sind dann verschlossen. (Die Funktionsweise ähnelt einem 3-Wege-Mischer, jedoch mit 3 statt 2 Zuläufen).

Der VRB140 kann ebenfalls zur Be- und Entladung an Pufferspeichern eingesetzt werden. Bei der Entladung werden die unterschiedlich warmen Schichten bzw. Anschlüsse wie eine jeweils eigenständige Wärmequelle betrachtet.

SERVICE UND WARTUNG

Trotz der kompakten Bauform des Mixers ist eine einfache Montage und Demontage möglich. Reparatursätze sind für die wichtigsten Komponenten verfügbar.



Innengewinde



Außengewinde



Klemmfitting

MÖGLICHE EINSATZBEREICHE:

- Heizen
- Flächenheizung
- Kühlen
- Solar

GEEIGNETE STELLANTRIEBE UND STELLMOTORREGLER:

- Serie ARA600
- Serie CRK210
- Serie 90*
- Serie CRD220
- Serie CRC210, CRC120*
- Serie CRB210, CRB220
- Serie CRA210, CRA120*

*Adaptersatz erforderlich

TECHNISCHE DATEN

Druckstufe: _____ PN 10
 Mediumtemperatur: _____ max. (kontinuierlich) +110°C
 _____ max. (vorübergehend) +130°C
 _____ min. -10°C
 Drehmoment (bei Nenndruck) DN15-32: _____ < 3 Nm
 DN40-50: _____ < 5 Nm
 Leckrate in % vom Durchfluss*: _____ < 0,5%
 Betriebsdruck: _____ 1 MPa (10 bar)
 Max. Differenzdruckabfall: _____ Mischen, 100 kPa (1 bar)
 _____ Verteilen, 200 kPa (2 bar)
 Schließdruck: _____ 200 kPa
 Durchflusskoeffizient Kv/Kv^{min}, A-AB: _____ 100
 Anschlüsse: _____ Innengewinde, EN 10226-1
 _____ Außengewinde, ISO 228/1
 _____ Klemmfitting, EN 1254-2
 Medien: _____ Heizwasser (in Übereinstimmung mit VDI2035)
 _____ Wasser-Glykol-Mischungen, max. 50%
 _____ Wasser-Ethanol-Mischungen, max. 28%

* Differenzdruck 100kPa (1 bar)

Material

Mischergehäuse: _____ Entzinkungsbeständiges Messing DZR
 Ventileinsatz: _____ Verschleißfestes Messing
 Welle und Lagerbuchse: _____ PPS Komposit
 O-Ringe: _____ EPDM

PED 2014/68/EU, Artikel 4.3 / SI 2016 No. 1105 (UK)

MISCHERKENNLINIE

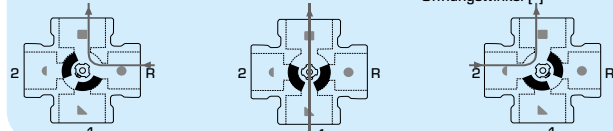
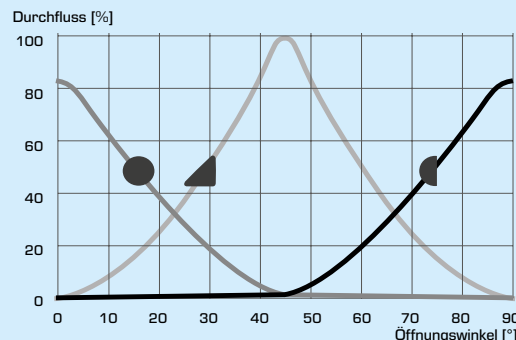

MISCHER SERIE VRB140

EINBAUBEISPIELE

Sämtliche Einbaubeispiele können seitenverkehrt durchgeführt werden. Das Skalenschild kann gewendet und gedreht werden, es ermöglicht somit eine große Auswahl an Montagepositionen und sollte in der korrekten Stellung eingebaut werden, wie dies in der Einbauanleitung dargestellt wird. Die Symbolmarkierungen auf den Mischeranschlüssen (■ ● ▲ ▽) minimieren die Gefahr eines inkorrekten Einbaus.

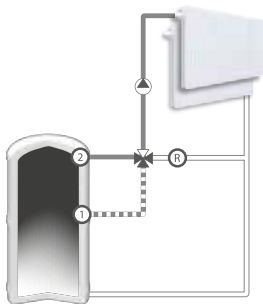

Pufferspeicher Entladung

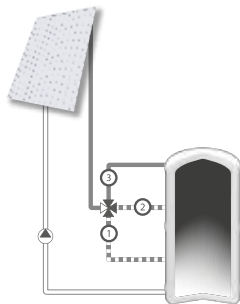

Pufferspeicher Beladung

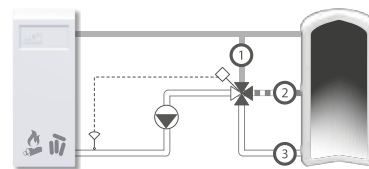

Pufferspeicher Beladung und Rücklauftemperaturerhöhung

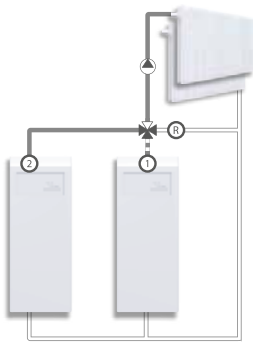

Parallele Wärmequellen

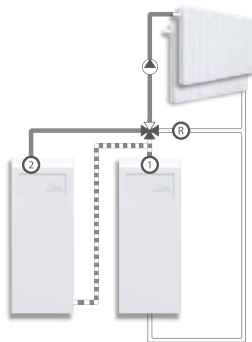

Serielle Wärmequellen

MISCHER SERIE VRB140

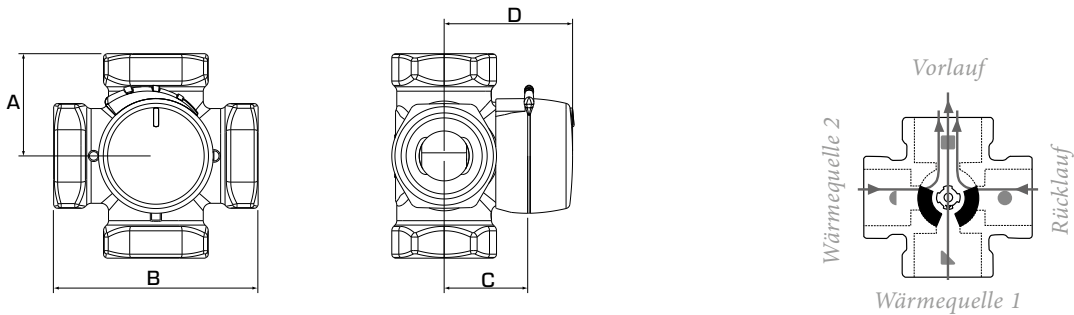

Die Einkerbung zeigt die Kükenposition.

SERIE VRB141, INNENGEWINDE

Art. Nr.	Bezeichnung	DN	Kvs*	Anschluss	A	B	C	D	Gewicht [kg]	Hinweis
11660100	VRB141	15	2,5	Rp 1/2"	36	72	32	50	0,40	
11660200	VRB141	20	4	Rp 3/4"	36	72	32	50	0,52	
11660300			6,3							
11660400	VRB141	25	10	Rp 1"	41	82	34	52	0,80	
11660500	VRB141	32	16	Rp 1 1/4"	47	94	37	55	1,08	
11662000	VRB141	40	25	Rp 1 1/2"	53	106	44	62	1,98	
11662200	VRB141	50	35	Rp 2"	60	120	46	64	2,65	

SERIE VRB142, AUSSENGEWINDE

Art. Nr.	Bezeichnung	DN	Kvs*	Anschluss	A	B	C	D	Gewicht [kg]	Hinweis
11660800	VRB142	15	2,5	G 3/4"	36	72	32	50	0,40	
11662400			4							
11660900	VRB142	20	4	G 1"	36	72	32	50	0,52	
11661000			6,3							
11661100	VRB142	25	10	G 1 1/4"	41	82	34	52	0,80	
11662100	VRB142	40	25	G 2"	53	106	44	62	1,99	

SERIE VRB143, KLEMMFITTING

Art. Nr.	Bezeichnung	DN	Kvs*	Anschluss	A	B	C	D	Gewicht [kg]	Hinweis
11661500	VRB143	20	4	KLF 22 mm	36	72	32	50	0,40	
11661600			6,3							
11661700	VRB143	25	6,3	KLF 28 mm	36	72	32	52	0,45	

* Kvs-Wert in m³/h bei einem Druckabfall von 1 bar. KLF = Klemmfitting

MISCHER SERIE VRB140

DIMENSIONIERUNG

HEIZKÖRPER ODER FUSSBODENHEIZUNGEN

Beginnen Sie bei der Leistung des zu regelnden Heizkreises, z.B. 25kW.

Bewegen Sie sich senkrecht zum gewünschten ΔT , z.B. ΔT 15 K (Temperaturdifferenz zwischen Vor- und Rücklauf des Heizkreises). Anschließend bewegen Sie sich waagrecht in das grau hinterlegte Feld (Bereich 3-15 kPa) und wählen Sie den Kvs-Wert. Sollten mehrere Kvs-Werte möglich sein, wählen Sie

den niedrigeren, im Beispiel Kvs 4.

Der Mischer mit dem entsprechenden Kvs-Wert ist der entsprechenden Produktbeschreibung zu entnehmen.

WEITERE ANWENDUNGSBEREICHE

Stellen Sie sicher, dass das maximale ΔP nicht überschritten wird (siehe Linien A und B in nebenstehendem Diagramm).

