















12 SHK-WERKZEUG

		Seite			Seite	
	REMS	ab 1218		Geberit	ab 1285	
	Rohrtrennung	1218		Radialpressen, Pressbacken	1285	
	Rohr-Zangen	1221		Rohrtrennung	1286	
	Kernbohren	1223		Schweißgeräte für PE-Rohre	1287	
	Radialpressen, Pressbacken	1226		Rohrbieger	1287	
	Rohrbieger	1230		Uponor	ab 1288	
	Gewindeschneiden	1235			Multitubo	ab 1289
Spülen und Prüfen	1236				Befüll-, Spül- und Leckagepumpen	ab 1290
Einfrieren, Entfeuchtung	1237				Solar Befüll- und Spülpumpen	1290
Löten, Schweißen	1239		Umfüllpumpen		1291	
Rohrreinigung und Inspektion	1240		Leckagepumpe	1293		
				Entkalkungspumpe	1293	
	ROTHENBERGER	ab 1245		Universalwerkzeug	ab 1294	
	Rohrtrennung	1245		Rohrzangen	1294	
	Zangen und Montagewerkzeug	1247		Rohrtrennung	1298	
	Kernbohren	1249		Rohrständer	1299	
	Radialpressen, Pressbacken	1251		Schraubstock	1299	
	Rohrbieger	1254		Sägen	1300	
	Aufweiten	1255		Entgraten/Kalibrierer	1301	
	Gewindeschneiden	1255		Rohrbieger	1301	
	Entkalkungspumpe	1257		Handpresse	1302	
	Spülen- und Druckprüfen	1258				
	Einfrieren	1259				
	Löten und Schweißen	1259				
	Rohrreinigung und Inspektion	1260				
Kältetechnik	1263					
	RIDGID	ab 1267		Aufbewahrung	ab 1302	
	Rohrtrennung	1267		Fittingskoffer	1302	
	Rohrzangen	1268		Sanitärwerkzeug	ab 1303	
	Schraubstöcke und Werkbänke	1270		Spezialwerkzeug	1303	
	Radialpressen, Pressbacken	1271		Werkzeug-Sets	1304	
	Rohrbieger	1273		Sanitärwerkzeug	1309	
	Gewindeschneiden	1273				
	Spülen und Prüfen	1274				
Rohrreinigung und Inspektion	1275					
Mess- und Prüfgeräte	1277					
	Virax	ab 1279		Heizungswerkzeug	ab 1311	
	Rohrtrennen	1279		Hahnblock- und Stufenschlüssel	1311	
	Montagewerkzeug	1280		Entlüftungsschlüssel	1312	
	Radialpressen, Pressbacken	1281		Umwälzpumpen-Montagewerkzeug	1313	
	Rohrbieger	1282		Solarprüfgeräte	1313	
	Gewindeschneiden	1282				
	Spülen - Druckprüfen	1283				
Rohrreinigung und Inspektion	1284					

Klempner/Spenglerwerkzeug ab 1314

	Nietzangen, Einziehzangen	1314
	Falzzangen	1315
	Anreißen	1316
	Blechscheren	1317
	Biegemaschine	1318
	Rinnen-Montagewerkzeug	1318

Reinigung, Chemie ab 1319

	Rohrreinigung	1319
	Kesselsauger	1321
	Heizkesselbürsten	1322
	Reinigungsmittel	1326
	Ölbindemittel	1329
	Leckfinder	1329

Löten ab 1330

	Lötbrenner	1330
	Gaskartuschen	1330
	Lötmittel	1331

Messgeräte ab 1332

	Abgasanalysegeräte	1332
	Öl-Wartungszubehör	1336
	Grenzwertgeber; Anodenprüfgeräte	1337
	Differenzdruck-Messgeräte	1338
	Kälte-Messgeräte	1339
	Anemometer	1340
	Lecksuchgeräte	1341
	Spannungstester	1341
	Wärmebildkameras	1342
	Wasseranalyse	1343
	Druckprüfgeräte, Prüfblasen	1344

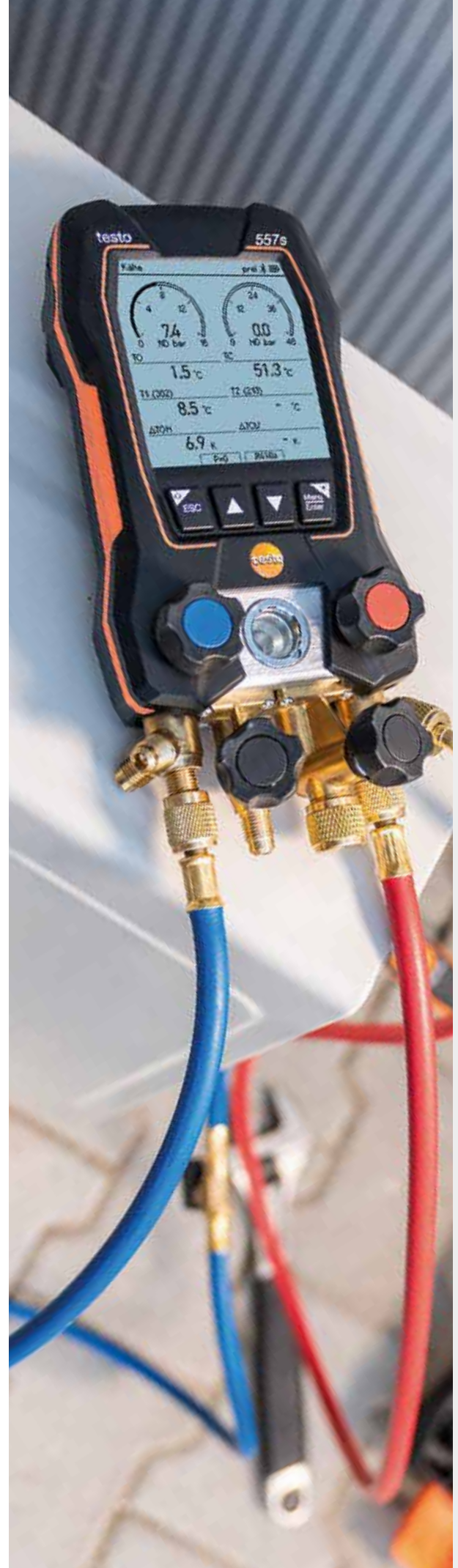

Rohrabschneider RAS Cu

REMS



mit Teleskopspindel

- ø 3-42 mm
- Mit Entgrater

Typ	Bestell-Nr.	€/Stück
CU 3-35 mm	80 200 52	53,87
CU 3-42 mm	80 200 53	64,69
Ersatz-Entgraterklinge	80 200 54	11,00



mit Schnellverstellung

- ø 8-64 mm
- Mit Schnellverstellung

Typ	Bestell-Nr.	€/Stück
CU 8-42 mm	80 200 55	143,61
CU 8-64 mm	80 200 56	172,54
Ersatzschneidrad	80 202 53	13,96

Rohrabschneider RAS für dünnwandige Metallrohre

REMS



ø 3-28 mm

Typ	Bestell-Nr.	€/Stück
Cu-INOX 3-16 mm	80 123 02	27,57



ø 3-25 mm

Typ	Bestell-Nr.	€/Stück
Cu-INOX 3-25 mm	80 233 07	31,33
Ersatzschneidrad	80 123 08	13,64



ø 3-35 mm

- Mit Entgrater

Typ	Bestell-Nr.	€/Stück
Cu-INOX 3-35 mm	80 123 07	56,46
Schneidradachse	80 858 02	11,31



ø 3-64 mm

Typ	Bestell-Nr.	€/Stück
Cu-INOX 3-28 mm	80 123 04	32,49
Cu-INOX 6-42 mm	80 123 05	147,47
Cu-INOX 6-64 mm	80 123 06	172,54

Rohrabschneider RAS ST für schwere Gewinderohre



ø 10-115 mm

- Schneiden von Stahlrohren bis Wandstärke 8 mm
- Schwere Ausführung, geschmiedet

Typ	Bestell-Nr.	€/Stück
RAS ST 10-60 mm	80 019 22	211,07
RAS ST 30-115 mm	80 198 29	378,43
Ersatzschneidrad	80 019 23	17,91

Rohrabschneider RAS S nadelgelagert für einfaches Schneiden



80 023 23



80 839 07



80 839 08

- ø: 3-64 mm
- Ideal bei besonders harten Rohren wie z.B C-Stahl oder Edelstahl

Typ	Bestell-Nr.	€/Stück
RAS S Mini 3-28 mm	80 023 23	53,83
RAS S 3-35 mm	80 839 07	76,06
RAS S 8-64 mm	80 839 08	191,80
Ersatzschneidrad mit Nadellager	80 839 38	23,83

Rohrabschneider RAS P für Kunststoff- und Mehrschichtverbundrohre

REMS



ø 10-40 mm

- Wanddicke: s ≤ 7 mm

Typ	Bestell-Nr.	€/Stück
RAS P 10-32 mm T	80 233 00	54,73
RAS P 10-40 mm T	80 233 01	65,71
Ersatzschneidrad	80 232 99	22,61



ø 10-63 mm

- Wanddicke: s ≤ 7 mm

Typ	Bestell-Nr.	€/Stück
RAS P 10-40 mm	80 123 10	143,61
RAS P 10-63 mm	80 123 11	182,16
Ersatzschneidrad	80 123 14	21,76



ø 50-110 mm

- Wanddicke: s ≤ 11 mm

Typ	Bestell-Nr.	€/Stück
RAS P 50-110 mm	80 123 12	217,86
Ersatzschneidrad	80 123 15	26,37



ø 110-160 mm

- Wanddicke: s ≤ 16 mm

Typ	Bestell-Nr.	€/Stück
RAS P 110-160 mm	80 123 13	268,91
Ersatzschneidrad	80 123 16	31,47

Rohrabschneider RAS W INOX für Wellflexrohre

REMS



aus nichtrostendem Stahl

- Schneidbereich (mm): 10-32/40
- Optimales Trennen von Solar-Wellflexrohre für gratfreie Bördelverbindungen

Typ	Bestell-Nr.	€/Stück
RAS W INOX	80 180 71	198,23
Ersatzschneidrad	80 205 00	14,24

Rohrscheren für Kunststoff- und Mehrschichtverbundrohre

REMS

- Kraftübersetzter Ratschenvorschub



ø-26 mm

Typ	Bestell-Nr.	€/Stück
ROS P 26	80 834 22	55,33
Ersatzklinge	80 858 64	34,51

- Rechtwinkliger gratfreier Schnitt

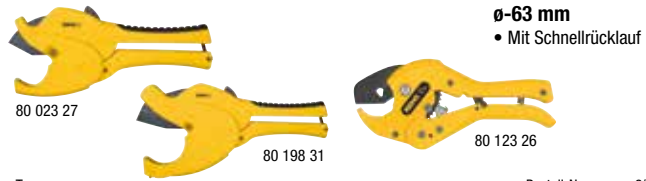

ø-63 mm

- Mit Schnellrücklauf

Typ	Bestell-Nr.	€/Stück
ROS P 42 S	80 023 27	94,73
ROS P 42 PS	80 123 26	77,90
ROS P 63 S	80 198 31	171,74
Ersatzklinge für ROS P 42 S	80 023 24	60,77
Ersatzklinge für ROS P 42 PS	80 850 83	46,09
Ersatzklinge für ROS P 63 S	80 198 32	94,19



ø-35 mm

- Mit Schnellrücklauf

Typ	Bestell-Nr.	€/Stück
ROS P 35 A	80 123 25	76,40
Ersatzklinge	80 123 28	44,11



- Kunststoffrohre, Mehrschichtverbundrohre: ø-26 mm
- Wellrohre aus Kunststoff: ø 18-35 mm

Typ	Bestell-Nr.	€/Stück
ROS P 26/SW 35 S	80 198 30	110,56
Ersatzklinge	80 112 86	64,77
Ersatzschneidewerkzeug	80 113 12	64,77

Rohrscheren

REMS



ROS P flex

- ø 14-28 mm
- Stabile Ausführung aus Magnesium
- Zum trennen von Kunststoffschläuchen und weichen Kunststoffrohren
- ROS P flex 28 S mit Softgrip und Nadelgelagerter Scherenhebel für leichtes Trennen in einem Schnitt

Typ	Bestell-Nr.	€/Stück
ROS P flex 14, 0-14 mm	80 218 82	51,63
ROS P flex 22, 0-22 mm	80 218 83	57,74
ROS P flex 28 S, 0-28 mm	80 218 84	81,20



ROS PEX 28 S

- Stabile Ausführung aus Magnesium
- Nadelgelagert
- PEX-Rohre ø-28 mm

Bestell-Nr.	€/Stück
80 218 81	84,31



RAS P/SW 45/L

- Rohrschere mit zwei Schneidsystemen zum Trennen und Schlitzten von Schutzwellrohren aus Kunststoff
- Trennen bis ø-45 mm
- Schlitzten (Längsschnitt) bis Innen-ø 14 mm

Bestell-Nr.	€/Stück
80 218 80	55,04

Rohrschere für dickwandige Kunststoffrohre

REMS



bis ø 75 mm

Schneidbereich (mm): 0-75

Werkstoff: Stahl

Ratschenvorschub: ja

Schnellrücklauf: nein

- Für dickwandige Kunststoffrohre ø 0-75 mm
- Robuste Stahl-Ausführung für harte Beanspruchung und lange Lebensdauer
- Speziell gehärtete und speziell geschliffene Klinge, auswechselbar
- Spanloses Trennen – keine Späne, die im Rohr liegen bleiben

Typ	Bestell-Nr.	€/Stück
ROS P 75 P	80 200 58	329,11

IMMER PROFITIEREN

weinmann-schanz.de/aktionen

AKTIONSWOCHEN

AKTIONSHEFTE

PREISKNÜLLER

ABVERKAUF

Auch in der App!

Laden im
App Store

JETZT BEI
Google Play

Rohrtrenn- und Anfasgeräte

REMS



Cut 110 P Set, ø 50 - 110 mm für Kunststoffrohre

- Zum rechtwinkligen **Trennen und Anfasen** (15°) in einem Arbeitsgang
- Für Kunststoffrohre aus ABS, PB, PE, PE-HD, PE-X, PP, PVC, PVDF, ø 40-110 mm
- **Lieferumfang:**
 - Grundgerät
 - Schnellspannvorrichtung ø 110 mm mit Spanneinsätzen ø 50 und 75 mm (Spanneinsatz ø90 mm optional erhältlich)
 - Werkzeugsatz P mit Trenn- und Anfaswerkzeug P
 - Koffer

Bestell-Nr.	€/Set
80 831 64	527,06



CUT 110 CU-Inox, ø 60 - 110 mm für Blendrohre

- Für geschweißte Ablaufrohre/Fallrohre aus Kupfer, Titanzink und nichtrostendem Stahl ø 50-110 mm
- Zum rechtwinkligen Trennen
- Überall einsetzbar, frei Hand, im Parallelschraubstock oder Werkbank
- **Lieferumfang:**
 - Grundgerät
 - Schnellspannvorrichtung ø 110 mm mit Spanneinsätzen ø 60, 80, 100 und 110 mm
 - Koffer
 - Werkzeugsatz CU-Inox, Schneidras CU-Inox 3-120

Bestell-Nr.	€/Set
80 200 59	764,43

Zubehör Cut 110 P

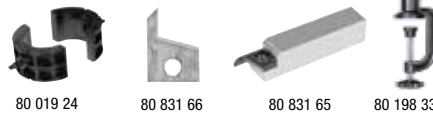

Typ	Bestell-Nr.	€/Stück
Spanneinsatz 90	80 019 24	109,53
Trenneinsatz P	80 831 65	120,29
Fräsklinge	80 831 66	48,73
Werkbankhalter	80 198 33	129,26
Ersatzschneidrad	80 123 08	13,64



- Zum **Anfasen** (15°) von handelsüblichen Kunststoffrohren von 16-110 mm
- Rohr-ø und Rohrwanddicke stufenlos einstellbar
- Austauschbare Fräsklingen

Typ	VPE	Bestell-Nr.	€/VPE
RAG P 16-110 mm	1	80 855 34	278,79
RAG P 32 -250 mm	1	80 200 60	297,14
Ersatzklingen	2	80 855 35	114,37

Rohrentgrater

REMS

- Zum Entgraten von Messing, Stahl, Kupfer, Aluminium und Kunststoffrohren



REG 10-42

- Zum Innen- und Außenentgraten von Rohren
- Handbetrieb oder durch Akku-Bohrschrauber über optionalen Mitnehmer
- Aus Metall

Bestell-Nr.	€/Stück
80 123 33	117,30



REG 8-35

- Zum Innen- und Außenentgraten
- Aus Metall

Bestell-Nr.	€/Stück
80 083 25	64,66



REG 3-35

- Zum Innen- und Außenentgraten
- Aus Kunststoff

Bestell-Nr.	€/Stück
80 200 61	18,60

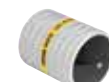

REG 10-54 E

- Zum Innen- und Außenentgraten
- Handbetrieb möglich
- Aus Metall

Bestell-Nr.	€/Stück
80 827 65	135,33



Universal Entgrater

- Zum Innenentgraten von Rohren
- Aus Metall

Bestell-Nr.	€/Stück
80 123 31	26,86

Rohr- und Wasserpumpenzangen

REMS



Rohrzangen Catch S

- S-Maul 45°
- Robuste Qualitätswerkzeuge für harte Beanspruchung und lange Lebensdauer
- Ganzstahl gesenkgeschmiedet
- Schwedisches Modell gemäß DIN 5234 - Form C

Typ	Spannweite max. [mm]	Bestell-Nr.	€/Stück
DN 15 (1/2")	36	80 202 24	48,11
DN 25 (1")	47	80 202 25	51,57
DN 40 (1 1/2")	60	80 202 26	69,21
DN 50 (2")	78	80 202 27	92,34
DN 80 (3")	112	80 202 28	185,06



Rohrzangen Catch W

- Robuste Qualitätswerkzeuge für harte Beanspruchung und lange Lebensdauer
- Ganzstahl gesenkgeschmiedet

Typ	Spannweite max. [DN]	Bestell-Nr.	€/Stück
W 175	25 (1")	80 202 29	23,63
W 240	32 (1 1/4")	80 202 30	27,19
W 300	40 (1 1/2")	80 202 31	40,00



Zangenset Rems Catch 3-teilig bis DN 40 (1 1/2")

Bestehend aus:

- Wasserpumpenzange 240 mm
- S-Maul Rohrzange DN 25 (1")
- S-Maul Rohrzange DN 40 (1 1/2")

Bestell-Nr.	€/Set
80 032 51	143,90



Zangenset REMS Catch Set 3-teilig bis DN 50 (2")

Bestehend aus:

- Rohrzange Catch S DN 25 (1")
- Rohrzange Catch S DN 40 (1 1/2")
- Rohrzange Catch S DN 50 (2")

Bestell-Nr.	€/Set
80 202 32	201,01

Elektrische- und Akku-Säbelsägen und Zubehör

REMS



Cat ANC VE, 1050 W

- Nennspannung (V): 230
- Leerlaufhubzahl (min-1): 0 - 2.400
- Sägeblattwechsel Werkzeuglos: Nein
- Sägen in Holz/Stahl/Rohr (mm) max.: bis 290
- LED-Leuchte: Nein
- Gewicht (kg): 3,0
- **Lieferumfang:**
 - Sägeblatt: 1x
 - Transportkoffer: Ja, Stahlblech

Bestell-Nr.	€/Stück
80 119 42	561,87



Puma VE 3, 1300 W

- Nennspannung (V): 230
- Leerlaufhubzahl (min-1): 0 - 2.800
- Hubzahlregulierung: Ja
- Sägeblattwechsel Werkzeuglos: Ja
- Sägen in Holz/Stahl/Rohr (mm) max.: bis 290
- LED-Leuchte: Nein
- Gewicht (kg): 3,8
- **Lieferumfang:**
 - Sägeblatt: 1x
 - Transportkoffer: Ja, Stahlblech

Bestell-Nr.	€/Stück
80 832 99	306,36



Set Tiger ANC VE, 1050 W, mit Führungshalter

- Nennspannung (V): 230
- Leerlaufhubzahl (min-1): 0 - 2.400
- Sägeblattwechsel Werkzeuglos: Nein
- Sägen in Holz/Stahl/Rohr (mm) max.: bis 290
- LED-Leuchte: Nein
- Gewicht (kg): 3,1
- **Lieferumfang:**
 - Sägeblatt: 2 x (bis DN 50/2")
 - Transportkoffer: Ja, Stahlblech

Bestell-Nr.	€/Set
80 119 44	853,07



Set Tiger, ANC SR, 1400 W, mit Führungshalter

- Nennspannung (V): 230
- Leerlaufhubzahl (min-1): 0 - 2.400
- Sägeblattwechsel Werkzeuglos: Nein
- Sägen in Holz/Stahl/Rohr (mm) max.: bis 290
- LED-Leuchte: Nein
- Gewicht (kg): 3,1
- **Lieferumfang:**
 - Sägeblatt: 2 x (bis DN 50/2")
 - Transportkoffer: Ja, Stahlblech

Bestell-Nr.	€/Set
80 083 14	942,57



Akku-Säbelsäge Tiger VE mit Bügel, 22 V

- Sägen in Holz/Stahl/Rohr (mm) max.: Ja/Ja/60
- **Lieferumfang**
 - Akku/Ah: 1 x 9,0
 - Sägeblatt: 2 Stück Spezial-Sägeblatt 2"

Info	Bestell-Nr.	€/Set
	80 060 94	1.337,86



Akku-Säbelsäge Cat VE, 22 V

- Sägen in Holz/Stahl/Rohr (mm) max.: Ja/Ja/60
- **Lieferumfang**
 - Akku/Ah: 1 x 5,0
 - Sägeblatt: 1 Stück Universal-Sägeblatt 150 mm

Typ	Info	Bestell-Nr.	€/Stück
Im Stahlblechkoffer		80 060 93	1.150,29



Akku Li-Ion und Ladegerät 22 V

*2,5 Ah Akku nicht für Sägen geeignet

Typ	Info	Bestell-Nr.	€/Stück
Akku Li-Ion 21,6 V, 2,5 Ah*		80 849 36	374,41
Akku Li-Ion 21,6 V, 5,0 Ah		80 061 05	419,10
Akku Li-Ion 21,6 V, 9,0 Ah		80 061 06	557,90
Schnellladegerät 230 V		80 849 37	254,11
Spannungsversorgung 230 V		80 200 83	514,54

Sägeblätter

REMS

Säbelsägeblätter

- Für Metalle 3 mm und dicker
- Angel: einseitig

Länge [mm]	Zahnteilung [mm]	VPE	Bestell-Nr.	€/VPE
100	1,8	5	80 083 16	24,04
150	1,8	5	80 083 17	28,06
200	1,8	5	80 083 18	35,20

Sägeblatt

- Für Metalle 1-3 mm
- Angel: einseitig

Länge [mm]	Zahnteilung [mm]	VPE	Bestell-Nr.	€/VPE
150	1,4	5	80 083 19	28,06

Sägeblatt, Kurvenblatt

- Für Metalle 1-3 mm (Kurvenblatt)
- Angel: einseitig

Länge [mm]	Zahnteilung [mm]	VPE	Bestell-Nr.	€/VPE
90	1,4	5	80 083 20	24,89

Säbelsägebaätt

- Für Metalle 4 mm und dicker, Holz mit Nägeln, Paletten

Länge [mm]	Zahnteilung [mm]	VPE	Bestell-Nr.	€/VPE
150	2,5	5	80 083 21	26,86

Säbelsägeblatt

- Für alle Holzarten

Länge [mm]	Zahnteilung [mm]	VPE	Bestell-Nr.	€/VPE
300	4,2	5	80 083 22	32,80

Säbelsägeblatt

- Für Gipsplatten, Gasbeton usw

Länge [mm]	Zahnteilung [mm]	VPE	Bestell-Nr.	€/VPE
150	4,2	5	80 083 23	23,49

Speziälsägeblatt für Rems Tiger

- Nur passend für
 - Tiger, 22 V VE
 - Tiger SR, 1400 W

für Stahlrohre	Länge [mm]	Zahnteilung [mm]	VPE	Bestell-Nr.	€/VPE
≥ 2"	140	2,5	5	80 200 48	67,46
≥ 2"	140	3,2	5	80 200 49	62,94
≥ 4"	200	3,2	5	80 198 65	80,23
≥ 6"	260	3,2	5	80 198 66	103,84

Führungshalter

- Nicht für Akkumotoren geeignet
- Passend zu Rems Tiger Säbelsäge

für Rohre	Info	Bestell-Nr.	€/Stück
2 1/2" - 4"		80 198 63	303,96
5" - 6"		80 198 64	345,60

Rohrtrenngeräte

REMS



Rohrkreissäge Turbo Cu-Inox

- Für nichtrostende Stahl- und Kupferrohre, sowie andere Materialien $\phi \leq 76$ mm
- Sägeblatt- ϕ : 225 mm
- 230 V, 50 Hz
- Elektrischer Antrieb Außen- und Innen-Rohrentgrater (80 827 65) für Rohre ϕ 10-54 mm (1/2"-2 1/8") möglich
- Achtung: Lieferung ohne Sägeblatt, ohne Rohrentgrater und ohne Untergestell**

Typ	Bestell-Nr.	€/Stück
Turbo Cu-Inox 76 mm	80 119 52	1.605,37



Rohrtrennmaschine Cento

- Für Rohre der Pressfitting-Systeme aus nicht-rostendem Stahl, C-Stahl, Kupfer ϕ (8) 22-108 mm, Stahlrohre DIN EN 10255 (DIN 2440), DN (10) 20-100 ϕ (1/4) 3/4-4", Gussrohre (SML) DN 50-100, Kunststoffrohre, Verbundrohre Wanddicke $s \leq 7$ mm, ϕ (10) 25-110 mm
- 230 V, 50 Hz
- Vorschubhebel
- Elektrischer Antrieb Außen- und Innen-Rohrentgrater (80 827 65) für Rohre ϕ 10-54 mm (1/2"-2 1/8") möglich
- Achtung: Lieferung ohne Sägeblatt, ohne Rohrentgrater und ohne Untergestell**

Typ	Bestell-Nr.	€/Stück
Cento 22-108 mm	80 136 74	1.825,46



Rohrtrennmaschine Akku-Cento 22 V

- Für Rohre der Pressfitting-Systeme aus nicht-rostendem Stahl, C-Stahl, Kupfer, ϕ 8-108, Stahlrohre EN 10255 (DIN 2440) DN 6-100, ϕ 1/8-4", ϕ 10-115mm, Gussrohre (SML) EN 877 (DIN 19522) DN 50-100, Kunststoffrohre SDR 11 ϕ 10-110mm, ϕ 1/4-4", Wanddicke $s \leq 10$ mm Verbundrohre, ϕ 10-110 mm
- Elektrischer Antrieb Außen- und Innen-Rohrentgrater (80 827 65 + 80 200 57) für Rohre ϕ 10-54 mm (1/2"-2 1/8") möglich

- Lieferumfang:**
 - Antriebsmaschine
 - 1 x Akku 22 V 5,0 Ah
 - 1 x Schnellladegerät
 - 1 x Sicherheitsfußschalter

- Achtung: Lieferung ohne Schneidrad, ohne Rohrentgrater und ohne Untergestell**

Typ	Info	Bestell-Nr.	€/Stück
Akku-Cento 22 V		80 099 21	2.312,89

Alle Preise zuzüglich der zur Zeit gültigen gesetzlichen Mehrwertsteuer.

Zubehör Rohrtrenngeräte

REMS



- Ersatz-Laufrollen**
- Aus nichtrostendem Stahlrohr
 - **VPE = 4 Stück**
 - **Passend für**
 - Cento 230 V, 1200 W
 - Akku-Cento 22 V

Bestell-Nr.	€/VPE
80 139 25	405,30



- Untergestell**
- **Passend für**
 - Turbo Cu-Inox
 - Cento 230 V, 1200 W
 - Akku-Cento 22 V

Bestell-Nr.	€/Stück
80 136 75	341,87



- Rohrauflage**
- Für Rohre von 26-168 mm
 - Höhenverstellbar von 690-1180 mm
 - Traglast: 150 kg

Typ	Bestell-Nr.	€/Stück
Herkules 3B	80 842 54	458,10



- Schneidrad**
- Für Rohre der Pressfitting-Systeme aus nichtrostendem Stahl, Kupfer, C-Stahl
 - **Passend für**
 - Cento 230 V, 1200 W
 - Akku-Cento 22 V

Typ	Bestell-Nr.	€/Stück
Cu-INOX	80 136 76	152,23



- Spezialschneidrad**
- Für Stahlrohre, Gussrohre (SML)
 - **Passend für**
 - Cento 230 V, 1200 W
 - Akku-Cento 22 V

Typ	Bestell-Nr.	€/Stück
St	80 139 23	152,23



- Metallkreissägeblätter**
- Passend für Turbo Cu-Inox
 - Für nichtrostende Stahlrohre
 - Zähnezahl: 220

Typ	Bestell-Nr.	€/Stück
HSS	80 119 53	301,97
HSS-E (cobaltlegiert)	80 119 54	430,84



- Schneidrad V**
- Für Kunststoff- und Verbundrohre
 - Wanddicke s < 7 mm
 - **Passend für**
 - Cento 230 V, 1200 W
 - Akku-Cento 22 V

Bestell-Nr.	€/Stück
80 139 24	152,23

Rohrabschneider

REMS

- Für Rohre der Pressfitting-Systeme aus nichtrostendem Stahl, C-Stahl, ø 12 - 28 mm, Kupfer ø 10 - 35 mm

- Verbundrohre ø 10 - 40 mm
- Sicherheits-Tippschalter
- Mit Tragetasche

- **Lieferung ohne Schneidrad**



- Rohrabschneider Akku-Nano, 12 V**
- 1 x Akku Li-Ion 12 V, 2,5 Ah
 - Schnellladegerät Li-Ion 230 V, 50-60 Hz

Typ	Bestell-Nr.	€/Stück
Akku-Nano 10-40 mm	80 826 39	805,01



- Rohrabschneider, 230 V**

Typ	Bestell-Nr.	€/Stück
Nano 10-40 mm	80 505 31	624,79



- Akku Li-Ion 12 V, 2,5 Ah**
- Passend zu Rems Rohrabschneider Akku-Nano 12 V und 11 V (vor Bj. 2023)

Bestell-Nr.	€/Stück
80 235 64	193,74



Schneidrad

- Cu-INOX für Edelstahl-, C-Stahl- und Kupferrohr
- V für Mehrschichtverbund- und Kunststoffrohre

Typ	Bestell-Nr.	€/Stück
Nano Cu-INOX	80 505 32	53,20
Nano V	80 505 33	53,20

Diamant Kernbohren



- Leistung: 2200 W
- Lastdrehzahl Bohrspindel 530/1280/1780/min-1

- Stahlbeton bis \varnothing 162 (200) mm
- Mauerwerk bis \varnothing 250 mm

- Wasserzuführinrichtung zum Nassbohren
- Bohrständer REMS Titan, stufenlos schwenkbar bis 45°



Kernbohrmaschine mit Bohrständer und 3 Bohrkronen \varnothing 62-82-132 mm

• Lieferumfang:

- Kernbohrgerät Picus SR
- Bohrständer
- Sechskant-Stiftschlüssel SW3
- Mautschlüssel SW32
- Befestigungs-Set
- Stahlblechkoffer für Antriebsmaschine

Typ	Info	Bestell-Nr.	€/Set
Picus SR Set Titan		80 126 19	3.592,63

Kernbohrmaschine Basisgerät ohne Bohrkronen

• Lieferumfang:

- Kernbohrgerät Picus SR
- Bohrständer
- Sechskant-Stiftschlüssel SW3
- Mautschlüssel SW32
- Stahlblechkoffer für Antriebsmaschine

Typ	Info	Bestell-Nr.	€/Set
Picus SR Titan		80 023 26	3.144,16



Universal-Diamant-Kernbohrkronen

- Universell einsetzbar zum Trocken- und Nassbohren
- Handgeführt oder mit Bohrständer
- Ideal für universellen Einsatz in Beton, Stahlbeton, Mauerwerk aller Art, Naturstein, Asphalt, Estrich aller Art und anderen Materialien \varnothing 32-250 mm



Universal-Diamant-Kernbohrkronen LS

- Universell einsetzbar zum Trocken- und Nassbohren
- Lasergeschweißte Diamant-Segmente für noch höhere Standzeiten
- Hochtemperaturbeständig

\varnothing x Bohrtiefe x Anschluss	Anzahl Segmente	Bestell-Nr.	€/Stück
UDKB 32 x 420 x UNC 1 1/4	4	80 085 46	119,14
UDKB 42 x 420 x UNC 1 1/4	4	80 085 47	111,37
UDKB 52 x 420 x UNC 1 1/4	5	80 085 48	118,26
UDKB 62 x 420 x UNC 1 1/4	6	80 099 22	114,84
UDKB 72 x 420 x UNC 1 1/4	7	80 085 49	145,91
UDKB 82 x 420 x UNC 1 1/4	7	80 085 50	157,99
UDKB 92 x 420 x UNC 1 1/4	8	80 085 51	178,71
UDKB 102 x 420 x UNC 1 1/4	8	80 085 52	183,04
UDKB 112 x 420 x UNC 1 1/4	9	80 085 53	193,40
UDKB 127 x 420 x UNC 1 1/4	10	80 235 65	227,09
UDKB 132 x 420 x UNC 1 1/4	11	80 085 55	236,59
UDKB 152 x 420 x UNC 1 1/4	12	80 085 56	281,51
UDKB 162 x 420 x UNC 1 1/4	12	80 085 57	297,90
UDKB 182 x 420 x UNC 1 1/4	12	80 085 58	318,06
UDKB 200 x 420 x UNC 1 1/4	12	80 085 59	336,40
UDKB 225 x 420 x UNC 1 1/4	13	80 085 60	409,69
UDKB 250 x 420 x UNC 1 1/4	14	80 085 61	420,51

\varnothing x Bohrtiefe x Anschluss	Anzahl Segmente	Bestell-Nr.	€/Stück
UDKB LS 32 x 420 x UNC 1 1/4	1	80 201 68	126,54
UDKB LS 42 x 420 x UNC 1 1/4	4	80 201 69	118,21
UDKB LS 52 x 420 x UNC 1 1/4	5	80 201 70	125,71
UDKB LS 62 x 420 x UNC 1 1/4	6	80 201 71	131,47
UDKB LS 72 x 420 x UNC 1 1/4	6	80 201 72	154,86
UDKB LS 82 x 420 x UNC 1 1/4	7	80 201 73	161,96
UDKB LS 92 x 420 x UNC 1 1/4	8	80 201 74	189,81
UDKB LS 102 x 420 x UNC 1 1/4	9	80 201 75	194,84
UDKB LS 112 x 420 x UNC 1 1/4	9	80 201 76	198,03
UDKB LS 122 x 420 x UNC 1 1/4	10	80 201 77	232,30
UDKB LS 127 x 420 x UNC 1 1/4	10	80 201 79	241,47
UDKB LS 132 x 420 x UNC 1 1/4	10	80 201 80	242,14
UDKB LS 152 x 420 x UNC 1 1/4	11	80 201 81	287,86
UDKB LS 162 x 420 x UNC 1 1/4	12	80 201 82	304,70
UDKB LS 182 x 420 x UNC 1 1/4	13	80 201 83	382,21
UDKB LS 200 x 420 x UNC 1 1/4	14	80 201 84	403,84

Zubehör für Diamant Kernbohrer



Druckwasserbehälter aus schlagzähem Kunststoff, 10 Liter

Bestell-Nr.	€/Stück
80 126 31	286,26

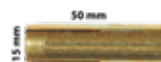

Einschlaganker M12 für Beton

VPE	Bestell-Nr.	€/VPE
50	80 123 92	150,53



Spreizanker M12 für Mauerwerk

- Wiederverwendbar

VPE	Bestell-Nr.	€/VPE
10	80 123 91	140,84



Adapter

Typ	Bestell-Nr.	€/Stück
DN 15 (1/2") außen – UNC DN 32 (1 1/4") außen	80 085 62	49,07
UNC DN 32 (1 1/4") außen - Hilti BI	80 831 89	66,16
UNC DN 32 (1 1/4") außen - Hilti BU	80 831 90	152,23



Setzeisen für Einschlaganker M12

Bestell-Nr.	€/Stück
80 123 93	28,69

Zubehör für Diamant Kernbohrer

REMS



Bohrkronen-Verlängerung 200 mm

Bestell-Nr.	€/Stück
80 124 05	83,86



Schärfstein
• Für Diamant-Kernbohrkronen UDKB und TDKB

Bestell-Nr.	€/Stück
80 198 53	93,67



Anbohrhilfe DN 15 (1/2")
• Mit Bohrer-ø 8 mm

Bestell-Nr.	€/Stück
80 123 98	122,99



Leichtlösering
• Für leichtes Lösen der Diamant-Kernbohrkronen

Bestell-Nr.	€/Stück
80 198 54	29,94



Schnellspann-Mutter für Kordelgewindestange

Bestell-Nr.	€/Stück
80 123 96	15,80



Saugrotor zur Staubabsaugung
• Anschluss für handelsübliche Staubsauger

Bestell-Nr.	€/Stück
80 124 03	251,10



Laser-Bohrmittelanzeiger

Bestell-Nr.	€/Stück
80 834 24	173,49



Schnellspann-Set
• Zur Befestigung des Bohrständers
• Bestehend aus Kordelgewindestange M12 x 65, Schnellspann-Mutter, Scheibe

Bestell-Nr.	€/Set
80 123 94	99,71



Kordelgewindestange M12 x 65

Bestell-Nr.	€/Stück
80 123 95	85,57



Scheibe für Kordelgewindestange

Bestell-Nr.	€/Stück
80 123 97	3,04

Diamant Kernbohren, zum Trockenbohren in Beton

REMS

- Leistung: 2200 W
- Spannung: 230 V 50-60 Hz
- Lastdrehzahl Bohrspindel: 880 min-1

- Mikro-Impuls-Technik zum Trockenbohren:
 - Beton, Stahlbeton < ø 162 (202) mm
 - Mauerwerk und andere Materialien < ø 202 mm



Kernbohrgerät Picus DP Basic-Pack
• **Lieferumfang:**
- Kernbohrgerät Picus DP
- Sechskant-Stiftschlüssel SW 3
- Maulschlüssel SW 32
- Anbohrhilfe 1/2" TDKB mit Bohrer ø 8 mm
- Stahlblechkoffer

Bestell-Nr.	€/Stück
80 198 34	2.612,37



Kernbohrgerät Picus DP Set Simplex 2
• **Lieferumfang:**
- Kernbohrgerät Picus DP
- Bohrständers
- Sechskant-Stiftschlüssel SW 3
- Maulschlüssel SW 32
- Anbohrhilfe 1/2" TDKB mit Bohrer ø 8 mm
- Befestigungs-Set für Mauerwerk und Beton
- Stahlblechkoffer

Info	Bestell-Nr.	€/Set
	80 198 35	3.885,07



Trocken-Diamant-Kernbohrkrone LS

Ø x Bohrtiefe x Anschluss	Anzahl Segmente	Bestell-Nr.	€/Stück
TDKB LS 32 x 320 x UNC 1 1/4"	3	80 198 36	143,31
TDKB LS 42 x 320 x UNC 1 1/4"	4	80 198 37	133,83
TDKB LS 52 x 320 x UNC 1 1/4"	5	80 198 38	142,47
TDKB LS 62 x 320 x UNC 1 1/4"	5	80 198 39	155,41
TDKB LS 72 x 320 x UNC 1 1/4"	6	80 198 40	176,13
TDKB LS 82 x 320 x UNC 1 1/4"	6	80 198 41	190,83
TDKB LS 92 x 320 x UNC 1 1/4"	6	80 198 42	214,99
TDKB LS 102 x 320 x UNC 1 1/4"	7	80 198 43	220,19
TDKB LS 112 x 320 x UNC 1 1/4"	7	80 198 44	232,27
TDKB LS 122 x 320 x UNC 1 1/4"	8	80 198 45	266,81
TDKB LS 127 x 320 x UNC 1 1/4"	8	80 198 46	276,31
TDKB LS 132 x 320 x UNC 1 1/4"	8	80 198 47	284,09
TDKB LS 142 x 320 x UNC 1 1/4"	8	80 198 48	303,94
TDKB LS 152 x 320 x UNC 1 1/4"	8	80 198 49	338,50
TDKB LS 162 x 320 x UNC 1 1/4"	9	80 198 50	359,21
TDKB LS 182 x 320 x UNC 1 1/4"	9	80 198 51	396,36
TDKB LS 202 x 320 x UNC 1 1/4"	10	80 198 52	419,69



Handpresse für Standard Pressbacken



Handpresse

- Pressverbindungen mit Kunststoff und Verbundrohren: ø 10-26 mm
- Arretierender Endanschlag, die Presszange bleibt bis zum Öffnen geschlossen
- Kompatibel mit Pressbacken Standard mit Kennzeichnung *
- Nicht für Kontur M, V geeignet

Typ	Bestell-Nr.	€/Stück
Eco-Press	80 119 93	249,66
Tragetasche	80 119 94	53,50

Elektrische Radialpressen Powerpress für Standard Pressbacken



SE

- Für alle gängigen Pressfitting-Systeme: ø 10-108 mm
- Leistung: 450 W
- 230 V, 50-60 Hz
- Im Stahlblechkasten
- Die Presszange bleibt bis zum manuellen Umschalten auf Rücklauf geschlossen
- Wartungsfreies Untersetzungsgetriebe mit Sicherheits-Rutschkupplung

Typ	Bestell-Nr.	€/Stück
In Stahlblechkoffer	80 834 67	958,44



ACC

- Für alle gängigen Pressfitting-Systeme: ø 10-108 mm
- Leistung: 450 W
- 230 V, 50-60 Hz
- Automatischer Rücklauf nach erfolgtem Pressvorgang (Zwangsablauf)
- Drehbare Presszangenaufnahme mit automatischer Verriegelung
- Elektrohydraulischer Antrieb

Typ	Bestell-Nr.	€/Stück
In Stahlblechkoffer	80 126 12	1.654,07
In L-Boxx	80 198 59	1.693,44



XL ACC

- Zur Aufnahme von Presszangen Standard, Pressringen und Pressringen XL
- Für alle gängigen Pressfitting-Systeme: ø 10-108 mm, DN 10-DN 100 (3/8"-4")
- Leistung: 450 W
- 230 V, 50-60 Hz
- Automatische Verriegelung der Presszange
- Automatischer Rücklauf nach erfolgtem Pressvorgang (Zwangsablauf)
- Drehbare Presszangenaufnahme mit automatischer Verriegelung

Typ	Bestell-Nr.	€/Stück
In XL-Boxx	80 200 84	2.756,79

Akku Radialpressen 14,4 Volt



- Drehbare Presszangenaufnahme

- Integrierte LED-Arbeitsleuchte

- Schnellladegerät für kurze Ladezeiten



Mini ACC

- Zur Aufnahme von Pressbacken Mini
- Pressverbindungen von 10-40 mm
- Automatischer Rücklauf nach erfolgtem Pressvorgang (Zwangsablauf)
- 1 x Akku Li-Ion 14,4 V, 2,5 Ah

Typ	Bestell-Nr.	€/Stück
In Stahlblechkoffer	80 016 04	1.391,51
In L-Boxx	80 198 55	1.430,89



Standard

- Zur Aufnahme von Pressbacken Standard
- Pressverbindungen von 10-108 mm
- Nur eine Sorte Presszangen für alle REMS
- Akustisches Signal nach erfolgtem Pressvorgang
- Die Presszange bleibt bis zum manuellen Umschalten auf Rücklauf geschlossen
- 1 x Akku Li-Ion 14,4 V, 5,0 Ah

Typ	Bestell-Nr.	€/Stück
In Stahlblechkoffer	80 016 05	1.562,17
In L-Boxx	80 198 60	1.601,56



Standard ACC

- Zur Aufnahme von Pressbacken Standard
- Pressverbindungen von 10-108 mm
- Automatischer Rücklauf nach erfolgtem Pressvorgang (Zwangsablauf)
- 1 x Akku Li-Ion 14,4 V, 5,0 Ah

Typ	Bestell-Nr.	€/Stück
In Stahlblechkoffer	80 016 06	1.613,10
In L-Boxx	80 198 61	1.652,47



Ersatzteile und Zubehör

Typ	Bestell-Nr.	€/Stück
Akku Li-Ion 14,4 V, 2,5 Ah	80 827 66	233,06
Akku Li-Ion 14,4 V, 5,0 Ah	80 831 88	329,30
Schnellladegerät Li-Ion/Ni-Cd 230 V, 50-60 Hz, 65 W	80 827 68	224,04
Spannungsversorgung Li-Ion 230 V	80 827 69	422,76



Akku Radialpressen 22 Volt



- Drehbare Presszangen
- 22 V Akku kompatibel mit allen Geräten für Hochleistungsansprüche

- Mit Schnellladegerät
- Integrierte LED-Arbeitsleuchte



Mini-Press ACC

- Für Mini-Presszangen
- 360° drehbare Aufnahme
- Für alle gängigen Pressfitting-Systeme ø 10 - 40 mm
- **Automatischer Rücklauf nach erfolgtem Pressvorgang (Zwangsablauf)**
- Akku Li-Ion 2,5 Ah



Mini-Press S ACC

- Für Mini-Presszangen
- 360° drehbare Presszangenaufnahme
- Für alle gängigen Pressfitting-Systeme ø 10 - 40 mm
- **Automatischer Rücklauf nach erfolgtem Pressvorgang (Zwangsablauf)**
- 1 x Akku Li-Ion 22 V, 2,5 Ah



Standard Press ACC

- Für alle gängigen Pressfittingssysteme: ø 10 - 108 mm
- Drehbare Aufnahme für Standard Presszangen
- Automatische Verriegelung der Presszange
- **Automatischer Rücklauf nach erfolgtem Pressvorgang (Zwangsablauf)**
- 1 x Akku Li-Ion 22 V, 2,5 Ah



Standard Press ACC Connected

- Für alle gängigen Pressfitting-Systeme: ø 10 - 108 mm
- Drehbare Aufnahme für Standard Presszangen
- Automatische Verriegelung der Presszange
- REMS Connected-Funktionalität z.B. Protokollierung von Mess-/Pressdaten, Erstellung von Protokollen mit eigenem Firmenlogo, Anzeige von Fehlermeldungen und vieles mehr.
- **Automatischer Rücklauf nach erfolgtem Pressvorgang (Zwangsablauf)**
- 1x Akku Li-Ion 22 V, 2,5 Ah

Typ	Bestell-Nr.	€/Stück
In Stahlblechkoffer	80 849 34	1.735,51
In L-Boxx	80 198 56	1.745,96

Typ	Bestell-Nr.	€/Stück
In Stahlblechkoffer	80 025 89	1.706,59
In L-Boxx	80 198 57	1.745,96

Typ	Bestell-Nr.	€/Stück
In Stahlblechkoffer	80 063 41	2.000,27
In L-Boxx	80 198 62	2.144,46

Typ	Bestell-Nr.	€/Stück
In Stahlblechkoffer	80 235 17	2.980,40
In L-Boxx	80 235 18	3.018,44



XL Presse ACC Basic Pack Z7

- 360° drehbare Presszangenaufnahme
- Zur Aufnahme von Pressringen XL
- Für alle gängigen Pressfitting-Systeme ø 64-108 mm, DN 65-DN 100 (2 1/2"-4")
- Kolbenkraft 45 kN
- Sicherheits-Tippschalter
- Automatische Verriegelung der Presszange
- **Automatischer Rücklauf nach erfolgtem Pressvorgang (Zwangsablauf)**
- Zwischenzange Z7 XL 45 kN
- 1 x Akku Li-Ion 22 V, 5,0 Ah
- *Ohne Pressbacken



Akku Li-Ion und Ladegerät 22 V

Typ	Info	Bestell-Nr.	€/Stück
Akku Li-Ion 21,6 V, 2,5 Ah*		80 849 36	374,41
Akku Li-Ion 21,6 V, 5,0 Ah		80 061 05	419,10
Akku Li-Ion 21,6 V, 9,0 Ah		80 061 06	557,90
Schnellladegerät 230 V		80 849 37	254,11
Spannungsversorgung 230 V		80 200 83	514,54

Typ	Info	Bestell-Nr.	€/Stück
In XL-Boxx		80 202 35	3.582,27

Stahlblechkoffer für Presszangen



80 120 36



80 120 37



80 848 94

- Fach für Rohrabschneider (bei Bestell-Nr.: 80 120 37)
- **Lieferung ohne Presszangen**

Typ	Info	Bestell-Nr.	€/Stück
Für 2 Zangen 42 und 54		80 120 36	129,09
Für 6 Zangen bis 35		80 120 37	129,09
Für 2 Pressringe und Zwischenzange		80 848 94	129,09
Für 4 Pressringe und Zwischenzange		80 201 00	147,11



Stahlblechkoffer mit Einlage, leer

- Mit Einlage aus Kunststoff für REMS Zwischenzange Z8 Mini und Zwischenzange Z8 Standard sowie 6 Pressringe V 12-35 180° oder M 12-35 180°

Bestell-Nr.	€/Stück
80 019 39	129,09



Stahlblechkoffer mit Einlage, leer

- Mit Einlage aus Kunststoff für REMS Zwischenzange und vier Pressringe (PR-3B)

Info	Bestell-Nr.	€/Stück
	80 201 00	147,11



XL-Boxx PR XL mit Einlage, leer

- Mit Einlage aus Kunststoff für drei Rems Pressringe 64-108 (PR-3S)

Info	Bestell-Nr.	€/Stück
	80 201 01	331,71

Pressbacken für Standard Pressmaschinen



Abb. 80 848 92 (PR-3S)

- Passend für alle Standard Pressmaschinen von Rems und vieler Fremdfabrikate
- **Sonderausführungen:**
 - (PZ-4G) mit 2 gelenkigen, parallel geführten Presssegmenten
 - (PZ-S) mit einem feststehenden und 2 schwenkbaren Presssegmenten
 - * Auch verwendbar mit REMS Hand-Radialpresse Eco Press
 - ** Nicht geeignet für System Viega



Zwischenzange Z2

- Zum Antrieb der Pressringe (PR-3S) M 42 und M 54 mm

Bestell-Nr.	€/Stück
80 848 93	192,91



Zwischenzange Z5 Standard

- Zur Verwendung mit Pressringen Vfz/VR 64-108,0 mm (PR3-B)

Bestell-Nr.	€/Stück
80 202 55	425,37



Pressringe PR-3B

- Mit 3 Pressbacken für große Dimensionen
- Zur Verwendung der Pressringe ist die Zwischenzange Z5 (80 202 55) erforderlich
- Presskontur VR zum Pressen von Pressfittings aus Rotguss (Sanpress XL)
- Presskontur Vfz zum Pressen von Pressfittings aus Kupfer (Profipress XL, Profipress G XL), C-Stahl (Prestabo XL) und aus nichtrostendem Stahl (Sanpress Inox XL, Sanpress Inox G XL)

Typ	Info	Bestell-Nr.	€/Stück
Vfz 64,0 (PR-3B)		80 200 94	814,66
Vfz 76,1 (PR-3B)		80 200 95	814,66
Vfz 88,9 (PR-3B)		80 200 96	863,24
Vfz 108,0 (PR-3B)		80 200 97	863,24
VR 76,1 (PR-3B)		80 200 91	814,66
VR 88,9 (PR-3B)		80 200 92	863,24
VR 108,0 (PR-3B)		80 200 93	863,24

Trennzangen für Gewindestangen



- Mit * für manuellen Antrieb durch die Hand-Radialpresse REMS Eco-Press

- Zum Trennen von Gewindestangen aus Stahl, nichtrostender Stahl bis Festigkeitsklasse 4.8 (400 N/mm²) M 6–M 12
- Wendbare Trenneinsätze für doppelte Standzeit
- Antrieb durch alle REMS Radialpressen (außer REMS Mini-Press ACC) und Radialpressen anderer Fabrikate

Typ	Bestell-Nr.	€/Stück
M 6*	80 123 51	308,71
M 8*	80 120 38	303,77
M 10	80 120 39	303,77
M 12	80 123 52	308,71



Ersatz-Trenneinsätze

- VPE = 1 Paar

Typ	Bestell-Nr.	€/Paar
M 6	80 123 53	154,71
M 8	80 120 40	152,23
M 10	80 120 41	152,23
M 12	80 123 54	154,71



Presszangen-Set Standard

- Passend für REMS Radialpressen 32 kN (außer Mini-Press)
- In L-Boxx

Typ	Bestell-Nr.	€/Set
Set V 15-18-22-28	80 202 36	719,77
Set M 15-18-22-28	80 202 37	719,77
Set TH 16-20-26	80 202 38	625,36

Pressbacken für Mini Pressmaschinen



- Passend für Rems Pressmaschinen Typ Mini

Typ	Bestell-Nr.	€/Stück	Typ	Bestell-Nr.	€/Stück
M 12	80 083 40	149,71	UP 14	80 225 17	185,51
M 15	80 083 41	149,71	UP 16	80 225 18	185,51
M 18	80 083 42	149,71	UP 18	80 225 19	185,51
M 22	80 083 43	149,71	UP 20	80 225 20	185,51
M 28	80 083 44	149,71	UP 25	80 225 21	185,51
M 35	80 831 83	149,71	UP 32	80 225 22	185,51
V 12	80 083 45	149,71	G 16	80 083 66	185,51
V 15	80 083 46	149,71	G 20	80 083 67	185,51
V 18	80 083 47	149,71	G 26	80 083 68	185,51
V 22	80 083 48	149,71	G 32	80 083 69	185,51
V 28	80 083 49	149,71	G 40	80 083 70	311,89
V 35	80 831 84	149,71	TH 16	80 083 76	185,51
U 16	80 083 51	185,51	TH 20	80 083 79	185,51
U 18	80 083 52	185,51	TH 25	80 083 80	185,51
U 20	80 083 53	185,51	TH 26	80 083 81	185,51
U 25	80 083 54	185,51	TH 32	80 083 82	185,51
U 32	80 083 55	185,51	TH 40	80 848 96	281,17



Presszangen Set Mini

- Passend für REMS Akku-Radialpressen Mini-Press
- In L-Boxx

Typ	Bestell-Nr.	€/Set
Set V 15-18-22-28	80 202 39	719,77
Set M 15-18-22-28	80 202 40	719,77
Set TH 16-20-26	80 202 41	928,71

Pressbacken für XL Pressmaschinen

REMS

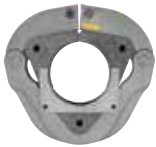

Pressringe für Power-Press XL ACC und Akku-Press XL 22 V ACC

- Mit 3 Presssegmenten, 2 schwenkbar geführt
- Zur Verwendung mit der Power Press XL ACC ist die Zwischenzange Z6 XL (80 200 98) erforderlich
- Zur Verwendung mit der Akku-Press XL 22 V ACC ist die Zwischenzange Z7 XL (800 200 99) erforderlich

Typ	Bestell-Nr.	€/Stück
M 66,7 XL (PR-3S)	80 200 85	1.553,04
M 76,1 XL (PR-3S)	80 200 86	1.553,04
M 88,9 G XL (PR-3S)	80 200 87	1.812,61
M 108,0 G XL (PR-3S)	80 200 88	1.812,61
XP 66,7 XL (PR-3S)	80 200 89	1.527,17
XP 108,0 XL (PR-3S)	80 200 90	1.782,40



Zwischenzange Z6 XL

- Zur Verwendung mit Pressringen XL 66,7-108,0 mm (PR-3S) und XL 2 1/2"-4" (PR-3S)

Bestell-Nr.	€/Stück
80 200 98	499,66



Zwischenzange Z7 XL

- Zur Verwendung mit Pressringen XL 66,7-108,0 mm (PR-3S) und XL 2 1/2"-4" (PR-3S)

Info	Bestell-Nr.	€/Stück
	80 200 99	527,43

Pressringe 180° für schwer zugängliche Stellen

REMS



- 180° schwenkbar
- Ideal für Wand/Bodennahe Verpressungen geeignet
- Zum Antrieb wird die Zwischenzange Z8 oder Mini Z8 benötigt



Zwischenzange Mini Z8

- Zum Antrieb der Rems Pressringe 180°
- Passend für Rems Radial Mini-Press 14,4V und Mini-Press 22V

Bestell-Nr.	€/Stück
80 223 79	192,91



Typ	Bestell-Nr.	€/Stück
M 12 S (PR-2B)	80 223 63	166,49
M 15 S (PR-2B)	80 223 64	166,49
M 18 S (PR-2B)	80 223 65	166,49
M 22 S (PR-2B)	80 223 66	166,49
M 28 S (PR-2B)	80 223 67	166,49
M 35 S (PR-2B)	80 223 68	183,13
TH 16 S (PR-2B)	80 223 69	166,49
TH 20 S (PR-2B)	80 223 70	166,49
TH 26 S (PR-2B)	80 223 71	166,49
TH 32 S (PR-2B)	80 223 72	183,13
V 12 S (PR-2B)	80 223 73	166,49
V 15 S (PR-2B)	80 223 74	166,49
V 18 S (PR-2B)	80 223 75	166,49
V 22 S (PR-2B)	80 223 76	166,49
V 28 S (PR-2B)	80 223 77	166,49
V 35 S (PR-2B)	80 223 78	183,13



Zwischenzange Standard Z8

- Zum Antrieb der Rems Pressringe 180°
- Passend für Rems Radial Standard-Pressen (Powerpress, Powerpress SE, Powerpress ACC, Akku-Press und Akku-Press ACC)

Bestell-Nr.	€/Stück
80 223 80	192,91



Stahlblechkoffer mit Einlage, leer

- Mit Einlage aus Kunststoff für REMS Zwischenzange Z8 Mini und Zwischenzange Z8 Standard sowie 6 Pressringe V 12-35 180° oder M 12-35 180°
- Pressringe/Zangen sind nicht im Lieferumfang enthalten

Bestell-Nr.	€/Stück
80 019 39	129,09



REMS L-Boxx mit Einlage, leer

- Mit Einlage aus Kunststoff für REMS Zwischenzange Z8 Mini und Zwischenzange Z8 Standard sowie 14 stufenlose schwenkbare Pressringe V 12-35 180°, M 12-35 180° oder TH 16-32 180°
- Pressringe/Zangen sind nicht im Lieferumfang enthalten

Bestell-Nr.	€/Stück
80 233 03	198,97



Pressring 180° Set für Mini Pressen

- Pressringe 180° für schwer zugängliche Stellen
- Im Stahlblechkoffer
- Inklusive Zwischenzange Mini Z8

Typ	Info	Bestell-Nr.	€/Stück
V 15-18-22		80 223 61	821,47
M 15-18-22		80 223 62	821,47
TH 16-20-26		80 232 96	821,47



Pressring 180° Set für Standard Pressen

- Pressringe 180° für schwer zugängliche Stellen
- Im Stahlblechkoffer
- Inklusive Zwischenzange Z8

Typ	Bestell-Nr.	€/Stück
V 15-18-22	80 223 59	821,47
M 15-18-22	80 223 60	821,47
TH 16-20-26	80 232 97	821,47

Rohrbieger manuell

- Leicht, klein, handlich für einfaches und schnelles Arbeiten
- Universell für viele Rohrarten einsetzbar
- Zum Biegen von Rohren bis 90°
- Schnelles Arbeiten durch Multifunktionshebel für Schnellvorschub und Schnellrücklauf
- Bewährter, zuverlässiger Ratschenvorschub für den gesamten Arbeitsbereich bis \varnothing 32 mm
- Markierte Biegesegmente
- Überbogen, Etagenbogen, Umkehrbogen möglich

- **Lieferumfang:**
- Einhand-Rohrbieger
- Biegeantrieb, Biegesegmente, Universal-Gleitstückträger mit Gleitstücken
- Stahlblechkoffer



Set 1

- 12 - 15 - 18 - 22 mm (1/2 - 5/8 - 3/4 - 7/8")

Biegesegmente für Rohre \varnothing mm	Biegeradius mm	Geeignet für				V
		Cu (weich)	Cu - U	St 10305-U	St 10305	
12, 10 U, 1/2	36	•	•		•	
15, 12 U, 5/8	55	•			•	
18, 14 U, 15 U, 16 U, 3/4	72	•	•		•	•
22, 18 U, 7/8	86	•	•			
Typ					Bestell-Nr.	€/Set
Swing Set 12-15-18-22 mm					80 119 58	374,11



Set 2

- 14 - 16 - 18 - 20 - 25/26 mm

Biegesegmente für Rohre \varnothing mm	Biegeradius mm	Geeignet für				V
		Cu (weich)	Cu - U	St 10305-U	St 10305	
14, 12 U	50	•		•	•	•
16, 14 U	55	•	•		•	•
18, 14 U, 15 U, 16 U, 3/4	72	•	•		•	•
20, 18 U	79	•	•	•		•
25, 26	88					•
Typ					Bestell-Nr.	€/Set
Swing Set 14-16-18-20-25/26 mm					80 119 59	391,40



Set 3

- 12 - 14 - 16 - 18 - 22 mm

Biegesegmente für Rohre \varnothing mm	Biegeradius mm	Geeignet für				V
		Cu (weich)	Cu - U	St 10305-U	St 10305	
12, 10 U, 1/2	36	•	•		•	
14, 12 U	50	•		•	•	•
16, 14 U	55	•	•		•	•
20, 18 U	79	•	•	•		•
22, 18 U, 7/8	86	•	•			
Typ					Bestell-Nr.	€/Set
Swing Set 12-14-16-18-22 mm					80 083 28	435,44



Set 4 Allround

- 10 - 12 - 14 - 15 - 16 - 17 - 18 - 20 - 22 - 25/26 - 32 mm (3/8" - 1/2" - 5/8" - 3/4" - 7/8")

Biegesegmente für Rohre \varnothing mm	Biegeradius mm	Geeignet für				V
		Cu (weich)	Cu - U	St 10305-U	St 10305	
10, 3/8	30	•			•	
12, 10 U, 1/2	36	•	•		•	
14, 12 U	50	•		•	•	•
15, 12 U, 5/8	55	•		•	•	
16, 14 U	55	•	•		•	•
17, 15 U	60			•		•
18, 14 U, 15 U, 16 U, 3/4	72	•	•		•	•
20, 18 U	79	•	•	•		•
22, 18 U, 7/8	86	•	•			
25, 26	88					•
32	128					•
Typ					Bestell-Nr.	€/Set
Swing Set 10-12-14-15-16-17-18-20-22-25/26-32 mm					80 119 60	807,59

Hydro Swing-Set - mit Hydraulikvorschub

- Drehbarer Hydraulikzylinder, dadurch Arbeiten an Werkbank und Fußboden möglich
- Biegen von:
 - weichen Kupfer- und nickelhaltigen Edelstahlrohren bis \varnothing 22 mm
 - C-Stahl, weich, ummantelt bis \varnothing 18 mm
 - Aluverbundrohre bis \varnothing 32 mm

- **Lieferumfang:**
 - Antriebsmaschine hydraulisch
 - Gleitschuhträger
 - Biegesegmente
 - Kunststoffkoffer



Set 1

- 10 - 12 - 15 - 18 - 22 mm

Biegesegmente für Rohre \varnothing mm	Biegeradius mm	Geeignet für					
		Cu (weich)	Cu - U	St 10217	St 10305	St 10305-U	V
10, 3/8	30	•			•		
12, 10 U, 1/2	36	•	•	•	•		
15	55	•	•	•	•		
15, 12 U, 5/8	55	•	•	•	•		
18	72	•	•	•	•		•
18, 14 U, 15 U, 16 U, 3/4	72	•	•	•	•		•
22, 18 U, 7/8	86	•	•	•	•		

Typ	Bestell-Nr.	€/Set
Hydro Swing Set 10-12-15-18-22 mm	80 023 25	840,81



Set 2

- 14 - 16 - 20 - 25/26 mm

Biegesegmente für Rohre \varnothing mm	Biegeradius mm	Geeignet für					
		Cu (weich)	Cu - U	St 10217	St 10305	St 10305-U	V
14, 12 U	50	•			•	•	•
16, 14 U	55	•	•		•		•
20, 18 U	79	•	•				•
25, 26	88					•	•

Typ	Bestell-Nr.	€/Set
Hydro Swing Set 14-16-20-25/26 mm	80 202 50	810,76



Set 3 Allround

- 10 - 12 - 14 - 15 - 16 - 17 - 18 - 20 - 22 - 25/26 - 32 mm

Biegesegmente für Rohre \varnothing mm	Biegeradius mm	Geeignet für					
		Cu (weich)	Cu - U	St 10217	St 10305	St 10305-U	V
10, 3/8	30	•			•		
12, 10 U, 1/2	36	•	•	•	•		
14, 12 U	50	•		•	•	•	•
15	55	•	•	•	•		
15, 12 U, 5/8	55	•	•	•	•		
16, 14 U	55	•	•		•		•
17, 15 U	60					•	•
18	72	•	•	•	•		•
18, 14 U, 15 U, 16 U, 3/4	72	•	•	•	•		•
20, 18 U	79	•	•			•	•
22, 18 U, 7/8	86	•	•	•	•		
25, 26	88						•
32	128						•

Typ	Bestell-Nr.	€/Set
Hydro Swing Set Allrounder 10-12-14-15-16-17-18-20-22-25/26-32	80 232 98	953,19

Handrohrbieger Hydro-Swing-Set

REMS



INOX Set

- 15 - 18 - 22
- Biegesegmente aus Aluminium

Biegesegmente für Rohre ø mm	Biegeradius mm	Geeignet für					
		Cu (weich)	Cu - U	St 10217	St 10305	St 10305-U	V
14, 12 U	50	•	•	•	•		
16, 14 U	55	•	•	•	•		•
20, 18 U	79	•	•	•	•		
Typ						Bestell-Nr.	€/Set
Hydro Swing INOX Set 15-18-22						80 200 65	822,36

Hydro Swing-Set mit Akkubetrieb

REMS



INOX Set, 22 V

- 15 - 18 - 22
- Biegesegmente aus Aluminium
- Akku: Li-Ion 22 V, 2,5 Ah
- Schnellladegerät 230 V

Biegesegmente für Rohre ø mm	Biegeradius mm	Geeignet für					
		Cu (weich)	Cu - U	St 10217	St 10305	St 10305-U	V
14, 12 U	50	•	•	•	•		
16, 14 U	55	•	•	•	•		•
20, 18 U	79	•	•	•	•		
Typ						Bestell-Nr.	€/Stück
Hydro Swing-Set Inox 15-18-22						80 233 04	1.574,43



Set 1, 22 V

- 16 - 22 - 25/26 - 32
- Akku Li-Ion 22 V, 2,5 Ah
- Schnellladegerät 230 V

Biegesegmente für Rohre ø mm	Biegeradius mm	Geeignet für					
		Cu (weich)	Cu - U	St 10217	St 10305	St 10305-U	V
16, 14 U	55	•	•	•	•		•
20, 18 U	79	•	•	•	•		
25, 26	88						•
32	128						•
Typ						Bestell-Nr.	€/Stück
Hydro Swing-Set 16-22-25/26-32						80 233 05	1.789,46

Ziehbieger-Set

REMS



15-18-22

- Zum Ziehbiegen von Rohren bis 180°
- Nur eine Sorte Biegesegmente und Gleitstücke für REMS Sinus und Curv
- Im Stahlblechkoffer

Biegesegmente für Rohre ø mm	Biegeradius mm	Geeignet für							
		Cu	Cu - U	St 10312	St 10305-U	St 10305	St 10255	St 500086	V
15, 12 U	55	•		•	•	•			
18, 14 U, 15 U, 3/8 (DN 10)	70	•		•		•	•		•
22, 18 U, 1/2 (DN 15)	77	•	•	•		•	•		

Typ	Info	Bestell-Nr.	€/Set
Sinus-Set 15-18-22		80 123 42	785,90

info

ERKLÄRUNG ABKÜRZUNGEN:

- Cu: harte, halbharte, weiche Kupferrohre, auch dünnwandig, EN 1057
- Cu (weich): weiche Kupferrohre
- Cu 12735: Kupferrohre K65 für die Kälte- und Klimatechnik nach EN 12735-1, EN 12449
- St 10312: nichtrostende Stahlrohre der Pressfitting-Systeme EN 10312, Reihe 2, EN 10088, EN 10217-7
- St 1127: nichtrostende Stahlrohre EN ISO 1127, EN 10217-7
- St 10305-U: ummantelte weiche C-Stahlrohre der Pressfitting-Systeme EN 10305-3
- St 10305: weiche Präzisionsstahlrohre EN 10305-1, EN 10305-2, EN 10305-3, C-Stahlrohre EN 10305-3
- St 10255: Stahlrohre (Gewinderohre) EN 10255
- St 50086: Elektroinstallationsrohre EN 50086
- U: ummantelt
- V: Verbundrohre der Pressfitting-Systeme

Zubehör für Rohrbieger Swing und Hydroswing

REMS



Gleitstückträger für Biegesegmente ø 32

Bestell-Nr.	€/Stück
80 125 68	185,79



Biegesegmente für Rems Swing/Hydro Swing

Typ	Biegeradius [mm]	passend für	Bestell-Nr.	€/Stück
12,10 U, DN 15 (1/2")	36	Cu, Cu-U, St 2391-2394	80 119 61	43,94
15, 12 U, DN 15 (5/8")	55	Cu, Cu-U, St 2391-2394	80 119 63	43,94
16, 14 U	55	Cu, Cu-U, St 2391-2394, V	80 119 64	43,94
18, 14 U, 15 U, 16 U, DN 20 (3/4")	72	Cu, Cu-U, St 2391-2394, V	80 119 66	43,94
20, 18 U	79	Cu, Cu-U, St 2394-U, V	80 119 67	43,94
22, 18 U	86	Cu, Cu-U, St 2391-2394, St 2463	80 119 68	43,94
25/26	88	V	80 119 69	43,94
32	128	V	80 119 70	82,50

IMMER DABEI

Die App mit:

- SCAN-FUNKTION
- BENUTZERVERWALTUNG
- OFFLINE-VERFÜGBARKEIT

Akku-Rohrbiegemaschine Set Curvo, 22 V



- Biegen Metall/ Kunststoff (mm) max: 28/40
- Biegeradius (°) max.: 180
- Nur eine Sorte Biegesegmente und Gleitstücke für Rems Akku-Curvo, Curvo und Sinus
- **Lieferumfang:**
 - Akku/Ah: 1 x 5,0
 - Biegesegmente (mm): 15/18/22

Typ	Info	Bestell-Nr.	€/Set
Curvo Set 22 V		80 060 95	2.446,80

Elektrischer Rohrbieger

- 230 V/50 Hz
- Stufenloser, elektronischer Sicherheits-Tippschalter
- Zum Ziehbiegen von Rohren bis 180°, ohne Schraubstock
- Nur eine Sorte Biegesegmente und Gleitstücke für REMS Curvo und Sinus

- Schnell- und Schleichgang für maßgenaues Biegen
- Überbogen, Doppelbogen, Etagenbogen möglich
- Auch geeignet für harte und halbharte Kupferrohre

- **Lieferumfang:**
 - Antriebsmaschine
 - Steckbolzen
 - Im Stahlblechkasten



- Set 1**
• 15 - 18 - 22

Biegesegmente für Rohre ø mm	Biegeradius mm	Geeignet für							
		Cu	Cu - U	St 10312	St 10305-U	St 10305	St 10255	St 5006	V
15, 12 U	55	•		•	•	•			
18, 14 U, 15 U, 3/8 (DN 10)	70	•	•	•		•	•		•
22, 18 U, 1/2 (DN 15)	77	•	•	•		•	•		

Typ	Bestell-Nr.	€/Set
Curvo Set 15-18-22	80 119 71	1.962,47



- Set 2**
• 15 - 18 - 22 - 28 R 114 mm

Biegesegmente für Rohre ø mm	Biegeradius mm	Geeignet für							
		Cu	Cu - U	St 10312	St 10305-U	St 10305	St 10255	St 5006	V
15, 12 U	55	•		•	•	•			
18, 14 U, 15 U, 3/8 (DN 10)	70	•	•	•		•	•		•
22, 18 U, 1/2 (DN 15)	77	•	•	•		•	•		
28, 3/4 (DN 20)	114	•		•		•	•		

Typ	Bestell-Nr.	€/Set
Curvo Set 15-18-22-28	80 232 95	2.349,81

Rohrbieger Zubehör



Biegesegmente zu Curvo, Curvo 22V und Sinus

Typ	Biegeradius [mm]	passend für	Info	Bestell-Nr.	€/Stück
10	40	Cu, St 2391-2394		80 119 78	241,50
12	45	Cu, St 2463, St 2391-2394		80 119 79	181,84
15, 12 U	55	Cu, St 2463, St 2394-U, St 2391-2394		80 119 81	197,10
16, 12 U	60	Cu, Cu-U weich, St 2391-2394, St 50086, V		80 119 82	198,46
18, 14 U, 15 U, DN 10 (3/8")	70	Cu, St 2463, St 2391-2394, St 2440, V		80 119 84	199,86
22, 18 U, DN 15 (1/2")	77	Cu, Cu-U weich, St 2463, St 2391-2394, St 2440		80 119 86	237,36
22, 18 U, DN 15 (1/2")	88	Cu, Cu-U weich, St 2463, St 2391-2394,		80 119 87	348,39
24, 22 U	75	Cu, St 2394-U		80 119 88	385,84
26	98	St 2391-2394, V		80 119 90	585,73
28, DN 20 (3/4")	114	Cu, St 2463, St 2391-2394, St 2440		80 119 91	496,89
35	140	Cu		80 121 04	782,80

Werkbank-Maschinenhalterung

- Passend für Curvo, Curvo 22V
- Höhenverstellbar



Bestell-Nr.	€/Stück
80 119 77	229,01

Maschinenhalterung 3B

- Passend für Curvo, Curvo 22V
- Höhenverstellbar auf 3-Bein-Gestell



Bestell-Nr.	€/Stück
80 119 76	193,59

Biegespray

- Inhalt 400 ml



Info	Bestell-Nr.	€/Stück
	80 119 74	32,09

Gewindeschneidkluppen und Zubehör

REMS



Handschneidkluppe-Set bis DN 50 (2'')
 • 1 x Ratschenhebel für den gesamten Schneidbereich
 • Im stabilen Stahlblechkasten

Größe	Bestell-Nr.	€/Set
DN 15-20-25-32	80 124 06	511,77
DN 10-15-20-25-32	80 119 30	638,74
DN 15-20-25-32-40-50	80 124 07	762,19
DN 10-15-20-25-32-40-50	80 122 27	878,11

Handschneidkluppe einzeln
 • Ohne Zubehör/Koffer

Bestell-Nr.	€/Stück
80 122 28	224,84



Schneidköpfe S
 • Für REMS eva
 • Gewindeart: Rohrgewinde kegelig rechts ISO 7-1 C (DIN EN 10226, DIN 2999, BSPT)

Größe	Bestell-Nr.	€/Stück
DN 10 (3/8'')	80 122 31	208,21
DN 15 (1/2'')	80 122 32	216,53
DN 20 (3/4'')	80 122 33	226,23
DN 25 (1'')	80 122 34	234,57
DN 32 (1 1/4'')	80 122 35	244,29



Schneidkopf-Set S
 • Für REMS Handschneidkluppe Eva
 • Zum Schneiden von Rohrgewinden an schwer zugänglichen Stellen
 • Rohrgewinde kegelig rechts
 • Verlängerung 300 mm
 • Ideal für Reparatur und Renovierung
 • Im Stahlblechkoffer

Größe	Bestell-Nr.	€/Set
DN 10 (3/8''), DN 15 (1/2''), DN 20 (3/4'')	80 122 30	687,53
DN 15 (1/2''), DN 20 (3/4''), DN 25 (1'')	80 202 49	763,39



Elektrisches Schneidkluppen-Set bis DN 25 (1'') Amigo E
 • Leistung: 950 W
 • 230 V/50 Hz
 • Stabiler Bügel zum Abstützen des Drehmoments in beiden Drehrichtungen
 • Zum Gewindescheiden bis max DN 25 (1'')
 • Stabiler Blechkasten

Typ	Bestell-Nr.	€/Set
Amigo Set E 1/2'', 3/4'', 1''	80 827 64	960,60



Elektrisches Schneidkluppen-Set bis DN 50 (2'') Amigo 2
 • Leistung: 1700 W
 • 230 V/50 Hz
 • Stabiler Bügel zum Abstützen des Drehmoments in beiden Drehrichtungen
 • Zum Gewindescheiden bis max DN 50 (2'')
 • Stabiler Blechkasten

Typ	Bestell-Nr.	€/Set
Amigo 2 Set R		
1/2''-3/4''-1''-1 1/4''-1 1/2''-2''	80 119 32	1.772,14

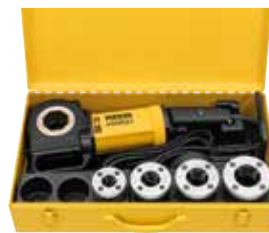

Gewindeschneidkluppen Amigo-Set R
 • Gewindescheiden max. DN 32 (1 1/4'')
 • Leistung: 1200 W
 • Lieferumfang:
 - Schneidköpfe DN 15/20/25/32 (1/2'', 3/4'', 1'', 1 1/4'')
 - Abstützbügel
 - Stahlblechkoffer

Typ	Bestell-Nr.	€/Set
Amigo Set R 1/2''-3/4''-1''-1 1/4''	80 119 31	1.256,83



Akku-Gewindeschneidkluppen-Set Amigo bis DN 25 (1''), 22 V
 • Gewindescheiden (DN) max: 25 (1'')
 • **Lieferumfang:**
 - Akku/Ah: 1 x 9,0
 - Schneidköpfe (DN): 15/20/25
 - Abstützbügel: Ja

Typ	Info	Bestell-Nr.	€/Set
Im Stahlblechkoffer		80 060 92	1.923,36



Schneidköpfe Amigo
 • Für REMS eva, Amigo, Amigo 2 und Amigo E
 • Gewindeart: Rohrgewinde kegelig rechts ISO 7-1 C (DIN EN 10226, DIN 2999, BSPT)

Größe	Bestell-Nr.	€/Stück
DN 8 (1/4'')	80 119 33	235,96
DN 10 (3/8'')	80 119 34	159,63
DN 15 (1/2'')	80 119 35	166,54
DN 20 (3/4'')	80 119 36	173,49
DN 25 (1'')	80 119 37	180,44
DN 32 (1 1/4'')	80 119 38	187,37
DN 40 (1 1/2'')	80 119 39	222,07
DN 50 (2'')	80 119 40	235,96



Schneidbacken
 • Passend für REMS EVA, Amigo, Amigo 2, Amigo
 • Rohrgewinde kegelig rechts
 • **VPE = 4 Stück**

Größe	Bestell-Nr.	€/Satz
DN 8 (1/4'')	80 122 38	124,36
DN 10 (3/8'')	80 122 39	124,36
DN 15 (1/2'')	80 122 40	124,36
DN 20 (3/4'')	80 122 41	136,21
DN 25 (1'')	80 122 42	136,21
DN 32 (1 1/4'')	80 122 43	136,21
DN 40 (1 1/2'')	80 122 44	136,21
DN 50 (2'')	80 122 45	136,21

Gewindeschneidöl

REMS



• Besonders hohe Schmier- und Kühlwirkung
 • Auch als Kühlschmierstoff zum Sägen von Metallen geeignet
 • Speziell für Trinkwasserleitungen

Inhalt	Info	Bestell-Nr.	€/Stück
500 ml		80 110 66	43,31
600 ml		80 122 98	35,74
5 Liter		80 122 96	174,10



• Nicht für Trinkwasserleitungen zugelassen
 • Besonders hohe Schmier- und Kühlwirkung
 • Auf Mineralölbasis
 • Für alle Materialien einsetzbar

Inhalt	Info	Bestell-Nr.	€/Stück
500 ml		80 200 47	30,96
600 ml		80 200 46	25,70
5 Liter		80 200 45	83,94

Elektronisches Spül- und Druckprüfgerät



- Zum Spülen mit Wasser oder Wasser/Luft-Gemisch, Desinfizieren, Reinigen, Konservieren von Rohrleitungssystemen
- Elektronische Spül- und Druckprüfeinheit mit ölfreiem Kompressor
- Zum Betrieb von Druckluftwerkzeugen <230 NI/min, max. 8 bar
- Mess- und Regeleinrichtung für automatischen Ablauf der Spül- und Prüfprogramme bis zur Dokumentation der Ergebnisse

- Menügeführte Eingabe- und Steuerung von mehr als 10 Spül- und Prüfprogrammen in 26 Sprachen
- Eingabe- und Steuereinheit mit 3" Display LCD-Technologie 76 mm Bildschirmdiagonale 128 x 64 Pixel
- USB-Anschluss für USB-Stick oder Drucker
- Spannung: 230 V/50 Hz



- **Zum Spülen mit Wasser oder Wasser/Luft-Gemisch**
- **Lieferumfang:**
 - Multi-Push S
 - 2 x Saug-/Druckschlauch DN 25 (1"), 1,5 m lang
 - 1 x Verbindungsschlauch 0,6 m, mit Schnellkupplung DN 7,2 und Schlauchverschraubung DN 25 (1")
 - 1 x Doppelnippel DN 25 (1")

Typ	Info	Bestell-Nr.	€/Stück
Multi-Push S		80 198 67	2.848,00



- **Zum Abdrücken mit Luft**
- **Lieferumfang:**
 - Rems Multi Push SL
 - 2 x Saug-/Druckschlauch DN 25 (1"), 1,5 m lang mit Schlauchverschraubung DN 25 (1")
 - 1 x Druckluftschlauch ø 8 mm, 1,5 m lang mit Schnellkupplung DN 5

Typ	Info	Bestell-Nr.	€/Stück
MultiPush SL		80 842 21	3.289,44



- **Zum Abdrücken mit Luft und Wasser**
- **Lieferumfang:**
 - Rems Multi Push SLW zusätzlich mit hydropneumatischer Wasserpumpe
 - 1 x Hochdruckschlauch DN 15 (1/2"), 1,5 m lang mit Schlauchverschraubung DN 15 (1/2")
 - 2 x Saug-/Druckschlauch DN 25 (1"), 1,5 m lang mit Schlauchverschraubung DN 25 (1")
 - 1 x Druckluftschlauch ø 8 mm, 1,5 m lang mit Schnellkupplung DN 5

Typ	Info	Bestell-Nr.	€/Stück
MultiPush SLW		80 842 22	4.223,94

Abdeckhaube für REMS Multi-Push

- Abdeckhaube zum Schutz der Maschine beim Transport und bei der Lagerung



Bestell-Nr.	€/Stück
80 233 06	59,03

Desinfektionseinheit Trinkwasser

- Aufnahmeadapter passend für 1000 ml Flaschen Rems Dosierlösung
- Zur Zuführung von Dosierlösung in Trinkwasserinstallationen



Typ	Bestell-Nr.	€/Stück
V-Jet TW	80 019 15	406,67

Reinigungs-Konservierheit

- Aufnahmeadapter passend für 1000 ml Flaschen Rems Dosierlösung
- Zur Zuführung von Reiniger und Korrosionsschutzmittel in Heizsystemen



Typ	Bestell-Nr.	€/Stück
V-Jet H	80 019 16	406,67

Dosierlösungen

- Ausreichend für 100 L Leitungsvolumen
- Inhalt: 1000 ml
- **Rot:** Desinfektion belasteter Trinkwasserleitungen
- **Grün:** Reinigung von Heizungssystemen
- **Blau:** Konservierung und Korrosionsschutz von Heizungssystemen



Typ	Bestell-Nr.	€/Stück
Rot: Peroxi Color	80 019 17	109,64
Grün: Clean H	80 019 18	76,34
Blau: NoCor	80 019 19	81,89

Teststreifen H₂O₂, 0-1000 mg/L

- Zur Kontrolle der Konzentration der Desinfektionslösung Peroxi
- **VPE = 100 Stück**



Bestell-Nr.	€/VPE
80 019 20	95,21

Teststreifen H₂O₂, 0-50 mg/L

- Zur Kontrolle der vollständigen Ausspülung der Desinfektionslösung Peroxi nach der Anwendung
- **VPE = 100 Stück**



Bestell-Nr.	€/VPE
80 019 21	95,21

Elektrische Füll- und Spüleinheit Solar Push



- **K 60**
- Mit selbstansaugender Kreiselpumpe
- Zum Füllen, Spülen und Entlüften von geschlossenen Systemen
- Ideal für Solaranlagen, Erdwärmanlagen und Fußboden-/Wandflächenheizungen
- Feinfilter in der Saugleitung mit großem Sichtglas
- **Technische Daten:**
 - Stromversorgung: 230 V, 860 W
 - Förderleistung: max 36 l/min
 - Förderdruck: max 5,5 bar
 - Behälterinhalt: 30 l
 - Schläuche: PVC je 3 m lang, DN 25 (3/4")-ÜWM
 - Fördertemperatur max: 60°
 - Gewicht (leer): 20 kg

Bestell-Nr.	€/Stück
80 110 68	984,70



- **I 80**
- Mit selbstansaugender Impellerpumpe und EPDM Schläuchen für höhere Temperaturen
- Zum Füllen, Spülen und Entlüften von geschlossenen Systemen
- Ideal für Solaranlagen, Erdwärmanlagen und Fußboden-/Wandflächenheizungen
- Feinfilter in der Saugleitung mit großem Sichtglas
- **Technische Daten:**
 - Stromversorgung: 230 V, 1000 W
 - Förderleistung: max 27 l/min
 - Förderdruck: max 6,5 bar
 - Behälterinhalt: 30 l
 - Schläuche: EPDM je 3 m lang, DN 25 (3/4")-ÜWM
 - Fördertemperatur max: 80°
 - Gewicht (leer): 19 kg

Bestell-Nr.	€/Stück
80 112 79	1.118,20



- **Umsteuerventil Flussrichtung**
- Zum Spülen von Fußboden- und Wandflächenheizungen
- Zur effektiven Beseitigung von Verschlämmlung durch Druckstöße bei Richtungsänderung der Flussrichtung
- EPDM Gewebeschlauch: DN 15 (1/2")

- Länge: 3 m
- Umsteuerventil: DN 15 (1/2")
- Passend für REMS Solar Push I 80 und K 60

Bestell-Nr.	€/Stück
80 200 63	399,76

Druckprüfpumpen

REMS



Elektrische Druckprüfpumpe

- Prüf- und Druckbereich bis 60 bar Wasser, Öl, Glycol
- Mit 1,5 m Hochdruckschlauch mit DN 15 (1/2")-Anschluss
- Zum elektrisch Füllen und Prüfen
- Ideal auch zum Füllen von Solaranlagen

Typ	Bestell-Nr.	€/Stück
E-Push 2	80 119 55	1.091,64

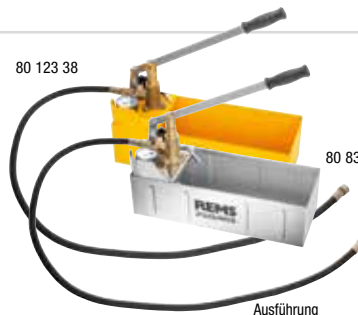

Druckprüfpumpe

- Behälter für 12 l Inhalt
- 1,5 Meter Ansaugschlauch mit DN 15 (1/2") Anschluss

Ausführung	Bestell-Nr.	€/Stück
Stahlbehälter, gelb	80 123 38	242,81
Edelstahlbehälter	80 831 87	312,59

Entkalkungspumpe

REMS



Calc-Push

- Leistungsstarke, elektrische Entkalkungspumpe zum wirkungsvollen Entkalken von Rohrleitungen und Behältern, z. B. Durchlauferhitzer, Boiler, Warmwasserspeicher, Kaltwasserspeicher, Wärmetauscher, Heiz- und Kühlanlagen
- Manuelle Flussrichtungsumstellung
- Behältervolumen: 21 l
- Förderleistung: bis 30 l/min
- Förderdruck: 1 bar
- Schlauch: 2 x 2,3 m, Schlauchverschraubung IG DN15 (1/2")
- 230 V, 50 Hz, 165 W

Bestell-Nr.	€/Stück
80 110 67	836,04

Einfriergerät und Erweiterungszubehör

REMS



Rohrefriergerät Frigo 2 F-Zero Set 1/4"- 1 1/4" / 15-42 mm

- Kälteaggregat: 230 V/50 Hz
- Stahl-, Kupfer-, Kunststoff-, Verbundrohre (1/4"-1 1/4", ø 15-42 mm)
- **Lieferumfang:**
 - Rohr-Einfriergerät
 - 2 x Kältemittelschläuche 2,5 m
 - 2 x Spannbänder
 - 2 x LCD Digital-Thermometer
 - Spritzflasche
 - Ausrüstung für ø DN 8-25 (1/4"-1 1/4", 15-42 mm)

Typ	Info	Bestell-Nr.	€/Stück
Frigo 2 F-Zero		80 059 63	1.800,19



Frigo 2 Zubehör

Typ	Größe	Bestell-Nr.	€/Stück
Aufrüst-Set	DN 40-DN 50 (1 1/2"-2")	80 120 51	172,43
Einfriereinsatz (Paar)	DN 6 (1/8")	80 120 52	130,41
Einfriereinsatz (Paar)	DN 40 (1 1/2")	80 120 53	120,43
Einfriereinsatz (Paar)	DN 50 (2")	80 120 55	120,43



Rohrefriergerät Eskimo Set 1/8"-2"/10-60 mm

- Einfaches, schnelles Einfrieren von nicht entleerten Rohrleitungen mit Kältemittel Kohlendioxid
- Hohe Kälteleistung bis -79 °C, z. B. DN 20 (3/4") Stahlrohr in nur 5 min
- Einfach zu montieren ohne spezielle Werkzeuge
- Für Stahl-, Kupfer-, Kunststoff-, -Verbundrohre: 1/8"-2", ø 10-60 mm
- **Lieferumfang:**
 - Rohr-Einfriergerät
 - Je zwei Stück Einfriermanschetten in 10 verschiedenen Größen für den gesamten Arbeitsbereich
 - Flaschenanschluss mit T-Verteiler und Verschlussmutter
 - 2 Griffstücke mit Injektor
 - 2 Hochdruckschläuche 2 m
 - Kunststoffkoffer

Bestell-Nr.	€/Set
80 201 37	607,57



Luftentfeuchter / Bautrockner

REMS



Secco 50

- Trocknen von Beton, Mauerwerk, Putz und Estrich
- Mit elektronischer Enteisung
- Für Dauerbetrieb geeignet
- Entwässerung über Sammelbehälter oder an Kanalanschluss
- Integrierter Luftfilter
- Anzeige der Luftfeuchte in %, Raumtemperatur

Technische Daten:

- Entfeuchtungskapazität: ≤ 50 l/Tag
- Spannung: 230 V, 50 Hz
- Leistungsaufnahme: 760 Watt
- Geräuschpegel: 57 dB (A)
- Elektronischer Hygrostat
- Betriebstemperatur: 5 °C bis 32 °C
- Luftstrom: 265 m³/h
- Kondensatbehälter: 7,7 l
- Maße: 385 x 320 x 595 mm

Bestell-Nr.	€/Stück
98 005 38	909,67



Secco 80

- Trocknen von Beton, Mauerwerk, Putz und Estrich, Entfeuchten von Kellerräumen
- Automatisches Heißgas-Abtausystem taut nur bei tatsächlicher Vereisung ab
- Für gewerbliche Nutzung im Dauerbetrieb geeignet
- Betriebsstunden- und Stromverbrauchszähler
- Anschluss für Abluftschlauch DN 200 (nicht im Lieferumfang)
- Entwässerung über Kanalanschluss oder über Kondensatbehälter (Zubehör)
- Integrierter Luftfilter auswaschbar
- Anzeige der Luftfeuchte in %, Raumtemperatur

Technische Daten:

- Entfeuchtungskapazität: bis 80 l/Tag
- Spannung: 230 V/50 Hz
- Leistungsaufnahme: 680 W
- Geräuschpegel: 63 dB (A)
- Elektronischer Hygrostat
- Betriebstemperatur: 5 °C bis 32 °C
- Luftstrom (max): 850 m³/h
- Maße (L x B x H): 540 x 530 x 1040 mm
- Gewicht: 51 kg
- Leistungsstarker Luftentfeuchter/Bautrockner zum Trocknen von Räumen und zum beschleunigten Trocknen von z. B. Beton, Mauerwerk, Putz, Estrich
- Für gewerbliche Verwendung im Handwerk und in der Industrie
- Sehr leiser Lauf, auch für bewohnte Räume geeignet

Info	Bestell-Nr.	€/Stück
	80 112 85	2.414,11

Zubehör für Luftentfeuchter Secco 50 und Secco 80

REMS



Kondensatbehälter, Inhalt: 11,5 L, für Secco 80

- Passend für Secco 80
- Inhalt: 11,5 l
- Zur Kondensatableitung innerhalb des Stahlblechgehäuses

Bestell-Nr.	€/Stück
80 201 92	71,33



Abluft-Set, für Secco 80

- Passend zu Secco 80
- NW 200 mm
- Länge: 10 m
- Mit Befestigungsösen aus Metall zum Aufhängen vor Ort
- Zum Verteilen der Abluft im Raum, zum Entfeuchten von Hohlräumen, z. B. über Zwischendecken und zum zusätzlichen Anblasen nasser Flächen
- Inklusive Anschlussflansch

Bestell-Nr.	€/Stück
80 201 93	433,20



Kondensatbehälter mit integrierter Pumpe, für Secco 80

- Passend für Secco 80
- Förderhöhe max: 2 m
- Schlauchanschluss: DN 20 (3/4")
- Zur Weiterleitung des Kondensats aus dem Kondensatbehälter an einen höherliegenden Behälter oder in ein Waschbecken

Bestell-Nr.	€/Stück
80 201 95	520,49



Kondensatbehälter mit integrierter Pumpe, für Secco 50

- Passend für Secco 50
- Förderhöhe max: 2 m
- Schlauchanschluss: DN 20 (3/4")
- Zur Weiterleitung des Kondensats aus dem Kondensatbehälter an einen höherliegenden Behälter oder in ein Waschbecken

Bestell-Nr.	€/Stück
80 201 94	520,49



Feuchtemessgerät Detect W

- Dielektrisches Feuchtemessgerät zur zerstörungsfreien Feuchtemessung in Baustoffen, z. B. Beton, Mauerwerk, Gips, Holz
- Mit Etui und Batterie 9 V

Bestell-Nr.	€/Stück
80 201 97	320,10



Betriebsstunden-/Stromzähler

- Passend für Secco 50
- z. B. zur Meldung an den Schadenregulierer/Auftraggeber

Bestell-Nr.	€/Stück
80 201 96	76,36

Weichlötgerät ohne Flamme

REMS

Kontaktlötgerät bis 28 mm

- Spannung: 230 V, 440 W
- Für Kupferrohre \varnothing 10-28 mm
- 2 Heizpatronen
- 250 g Lot Cu 3
- 250 g Paste Cu 3
- Im Stahlblechkasten mit feuerhemmender Einlage

Typ	Info	Bestell-Nr.	€/Set
Hot Dog 2		80 120 42	569,14



Contact Zubehör

Typ	Bestell-Nr.	€/Stück
Prismenelektroden (Paar) ohne Halter	80 120 45	34,00
Prismenelektroden (Paar) mit Halter	80 120 46	57,20
Stabelektroden (Paar)	80 120 47	35,39
Stahlblechkoffer mit Einlage	80 120 48	172,10

Elektrische Kontaktlötgeräte und Zubehör

REMS

- Leistung: 2000 W
- Weichlöten von Kupferrohr \varnothing 6-54 mm
- Lötzangenkabel Länge 4 m



Kontaktlötgerät Contact 2000 Set, bis 54 mm

- **Lieferumfang**
- Elektrisches Lötgerät Contact 2000
- 2 Paar Prismenelektroden
- 1 Paar Stabelektroden, 250 g
- Qualitäts-Weichlot REMS Lot Cu 3, 250 g
- Qualitäts-Weichlotpaste Paste Cu 3
- 1 Rohrabstreifer RAS Cu-INOX 3-35
- 10er-Pack Reinigungsvlies, Cu-Vlies

Info	Bestell-Nr.	€/Stück
	80 120 44	1.134,66



Kontaktlötgerät Contact 2000, bis 54 mm

- Inklusive 2 Paar Prismenelektroden

Bestell-Nr.	€/Stück
80 120 43	980,86

Gas Lötbrenner

REMS

- Piezo-elektrische Selbstzündung
- Gasanschluss DN 10 (3/8") LH
- Schlauchtülle und Überwurfmutter DN 10 (3/8") LH



Weichlötbrenner

- Für Propangas
- Verbrauch 200 g/h
- Kupferrohre \varnothing \leq 35 mm
- Flammentemperatur 1950°C

Typ	Bestell-Nr.	€/Stück
Blitz	80 120 49	245,64



Hart- und Weichlötbrenner

- Für Acetylen
- Verbrauch 300 g/h
- Kupferrohre \varnothing \leq 64 mm
- Flammentemperatur 2500°C

Bestell-Nr.	€/Stück
80 136 78	319,34

Zubehör Löten

REMS

Reinigungsvlies Cu-Vlies

- Metallfrei
- VPE 10 Stück

Bestell-Nr.	€/VPE
80 201 33	12,37



Weichlotdraht Lot Cu 3,

- Zum Weichlöten von Kupferrohren in der Kalt- und Warmwasserinstallation
- Weichlotdraht Sn97Cu3
- Draht- \varnothing 3 mm
- Spule 250 g

Bestell-Nr.	€/Stück
80 201 34	57,71



REMS Weichlotpaste Cu mit Pinsel

- Zum Weichlöten von Kupferrohren in der Kalt- und Warmwasserinstallation
- Weichlotpaste aus Lotpulver Sn97Cu3
- Inhalt 250 g

Info	Bestell-Nr.	€/Stück
	80 201 35	44,40



Hartlot P6, 2 x 2 mm

- Zum Hartlöten von Kupferrohren in der Kalt- und Warmwasserinstallation, Gasinstallation, Kälte- und Klimatechnik
- Hartlot ISO 17672-CuP 179
- 1 kg im Karton
- 2 x 2 mm

Bestell-Nr.	€/Stück
80 201 36	68,59

Heizelement-Stumpfschweißmaschine

REMS



SSM 160RS Set ø 40-160 mm

- Für Kunststoffrohre und Formstücke aus PB, PE, PP, PVDF von ø 40-160 mm
- Elektronische Temperaturregelung 180-290 °C
- Hobeleinrichtung
- Schnellspannvorrichtung auch für Schrägabgänge
- Mehrfachverstellbare Rohraufgabe
- Heizelement 230 V, 50 Hz, 1200 W
- Heizelement gemäß DVS

Lieferumfang:

- Heizelement-Stumpfschweißmaschine
- Spanneinsätze ø 40, 50, 56, 63, 75, 90, 110, 125, 135, 140, 160 mm
- Rohrauflageneinsätze ø 40, 50, 56, 63, 75, 90, 110, 125, 135, 140 mm
- Arbeitsschlüssel
- Stahlblechkoffer für Rohrauflageneinsätze und Spanneinsätze
- Untergestell

Info	Bestell-Nr.	€/Set
	80 201 65	4.904,77

Elektrische Schweißgeräte

REMS



Heizelement Stumpfschweißgeräte SSG

- Zum Stumpfschweißen von Kunststoffrohren
- Für Kunststoffrohre und Formstücke aus PB, PE, PP, PVDF
- Elektronische Temperaturregelung 180-290 °C
- Ablageständer
- 230 V, 50 Hz
- Heizelement gemäß DVS

Typ	Leistung [Watt]	Heizelement ø [mm]	Rohre bis ø [mm]	Info	Bestell-Nr.	€/Stück
SSG 125 EE	700	145	125		80 201 66	687,86
SSG 180 EE	1200	200	180		80 201 67	789,77



Elektromuffen-Schweißgerät EMSG 160

- Zum Schweißen von Elektroschweißmuffen aus PE der Fabrikate: Akatherm-Euro, Coes, Geberit, Valsir und Waviduo
- Für Schweißmuffen ø 40-160 mm
- Elektronisch gesteuert, mit akustischer und optischer Überwachung des Schweißvorgangs
- Schweißleitung 4,4 m
- 230 V, 50 Hz, 1150 W

Typ	Bestell-Nr.	€/Stück
EMSG 160	80 201 57	853,07



Heizelement Muffenschweißgerät MSG 63

- Für Kunststoffrohre und Formstücke aus PB, PE, PP, PVDF von ø 16-63 mm
- Mit Ablageständer und Halterung für Werkbank
- Ausführung MSG 63 FE Set mit fest eingestellter Temperatur auf 263 °C
- Ausführung MSG 63 EE Set mit einstellbarer Temperaturregelung 180-290 °C
- 230 V, 50 Hz, 800 W

Lieferumfang:

- Schweißgerät
- Muffensatz ø 20, 25, 32 mm
- Halter für Werkbank, sowie für Ablageständer
- Stahlblechkoffer

Typ	Bestell-Nr.	€/Set
MSG 63 FE Set	80 201 58	586,06
MSG 63 EE Set	80 201 59	997,49



Muffensatz

- Heizstutzen, Heizbuchse und Befestigungsschraube

Typ	Info	Bestell-Nr.	€/Stück
ø 16 mm		80 201 60	73,29
ø 20 mm		80 201 61	73,29
ø 25 mm		80 201 62	81,47
ø 32 mm		80 201 63	91,20
ø 40 mm		80 201 64	120,49

Rohrreinigung und Inspektion



Inspektionskamera CamSys S-Color 30 H Set

- Leichtes, handliches Kamera-Inspektionssystem mit hochauflösender Spezial-Kamera
- Zur Inspektion von Rohren, Kanälen, Schornsteinen und anderen Hohlräumen bis ø 150 mm
- Elektrische Meterzählung
- Dokumentation von Bildern und Videos auf SD Karte
- Für Akku- und Netzbetrieb
- Controllereinheit mit 3,5" Farbdisplay, 320 x 420 Pixel
- Hochauflösende Farbkamera ø 25 mm
- Beleuchtung: LEDs mit einstellbarer Helligkeit
- Verschiedene Kamera-Kabelsätze einsetzbar
- Zoom: 2-Fach
- 4-fach Drehmöglichkeit des Bildes
- Akku integriert 3,7 V, 4,0 Ah

• Lieferumfang:

- Spannungsversorgung, Ladegerät 100-240 V
- SD-Karte 4 GB
- USB-Kabel
- Videokabel
- Kamera-Kabelsatz bestehend aus: Haspel mit Meterzählung, Farbkamera ø 25 mm, Schiebekabel 30 m ø 5,4 mm
- Stabiler Kunststoffkoffer

Info	Bestell-Nr.	€/Set
	80 834 28	3.351,74



CamSys 2 S-Color 20 H Set

- Leichtes, handliches Kamera-Inspektionssystem mit hochauflösender Spezial-Kamera
- Zur Inspektion von Rohren, Kanälen, Schornsteinen und anderen Hohlräumen bis ø 150 mm
- Elektrische Meterzählung
- Dokumentation von Bildern, Videos und Sprachaufzeichnungen auf SD Karte
- Für Akku- und Netzbetrieb
- Controllereinheit mit 7" Farbdisplay, 720 x 480 Pixel
- Beleuchtung: LEDs mit einstellbarer Helligkeit
- Verschiedene Kamera-Kabelsätze einsetzbar
- Zoom: 2-Fach
- 4-fach Drehmöglichkeit des Bildes
- Akku integriert 3,7 V, 7,6 Ah

• Lieferumfang:

- Spannungsversorgung, Ladegerät 100-240 V
- SD-Karte 4 GB
- USB-Kabel
- Videokabel
- Kamera-Kabelsatz bestehend aus: Haspel mit Meterzählung, Farbkamera ø 25 mm, Schiebekabel 20 m ø 4,5 mm
- Stabiler Kunststoffkoffer

Bestell-Nr.	€/Set
80 201 42	4.004,44



Inspektionskamera CamSys 2 S-Color S-N 30 H Set

- Leichtes, handliches Kamera-Inspektionssystem mit hochauflösender Spezial-Kamera
- Zur Inspektion von Rohren, Kanälen, Schornsteinen und anderen Hohlräumen bis ø 150 mm
- Elektrische Meterzählung
- Selbstnivellierende Kamera und Ortung von Kameraköpfen
- Dokumentation von Bildern, Videos und Sprachaufzeichnungen auf SD Karte
- Für Akku- und Netzbetrieb
- Controllereinheit mit 7" Farbdisplay, 720 x 480 Pixel
- Beleuchtung: LEDs mit einstellbarer Helligkeit
- Verschiedene Kamera-Kabelsätze einsetzbar
- Zoom: 2-Fach
- 4-fach Drehmöglichkeit des Bildes
- Akku integriert 3,7 V, 7,6 Ah

• Lieferumfang:

- Spannungsversorgung, Ladegerät 100-240 V
- SD-Karte 4 GB
- USB-Kabel
- Videokabel
- Kamera-Kabelsatz bestehend aus: Haspel mit elektronischer Meterzählung und Ortung von Kameraköpfen, Farbkamera ø 33 mm, Schiebekabel 30 m ø 5,4 mm
- Stabiler Kunststoffkoffer

Bestell-Nr.	€/Set
80 201 43	4.631,36

Zubehör für CAMSYS und CAMSYS 2



Zubehör für CamSys

- Für größere Rohrdurchmesser
- Auf Kamerakopf arretierbar

Typ	passend für Kamerakopf	Info	Bestell-Nr.	€/Stück
Führungskörper ø 62 mm	S-Color/S-Color S		80 201 44	143,51
Führungskörper ø 62 mm	S-Color S-N		80 201 46	79,53
Führungskörper ø 100 mm	S-Color/S-Color S		80 201 45	166,27
Führungskörper ø 100 mm	S-Color S-N		80 201 47	111,60



REMS Ortungsgerät Explorer

- Ortungsgerät zur Ortung eines Kamerakopfes mit Sender 33 kHz
- Passend für Kamerakopf
- CamSys 2 S-Color

Info	Bestell-Nr.	€/Stück
	80 201 50	2.547,19



Tragetasche leer, für Kamera-Kabelsatz

- Passend für Kamera-Kabelsatz

Bestell-Nr.	€/Stück
80 201 51	172,10



Schutzkappe für Rems Kamerakopf S-Color /S-Color S

- Mit Scheibe und Dichtring
- Passend für Kamerakopf
- S-Color
- S-Color S

Bestell-Nr.	€/Stück
80 201 48	48,59



Schutzkappe S-Color S-N für Kamerakopf

- Mit Scheibe und Dichtring
- Passend für Kamerakopf
- CamSys 2 S-Color S-N

Info	Bestell-Nr.	€/Stück
	80 201 49	115,07

Rohrreinigung und Inspektion



REMS CamScope HD Set und Kabelsatz

Brillante Bilder und Videos aus Hohlräumen, Schächten und Rohren in HD-Qualität (1920 x 1080 Pixel).

- Mobiles, handliches Kamera-Endoskop zur kostengünstigen Inspektion und Schadenanalyse schwer zugänglicher Stellen wie Hohlräume, Schächte, Rohre u. a.
- Dokumentation von Bildern und Videos in HD-Qualität auf MicroSD-Karte
- Für Akku- und Netzbetrieb
- Verschiedene Kamera Kabelsätze einsetzbar
- Zoom: 4-Fach
- MicroSD-Kartensteckplatz
- USB-C Anschluss
- Videoausgang
- Displaytyp/-größe: 5" TFT-LCD-Farbdisplay
- Wasserdicht (IP67)

• Lieferumfang:

- Akku integriert 3,7 V, 4 Ah
- Spannungsversorgung/Ladegerät
- MicroSD-Karte 32 GB
- USB-C Kabel
- Kamera-Kabelsatz Color 8-1 HD mit 1 m formbarem Schiebekabel und Aufsetzspiegel, Aufsetzhaken, Aufsetzmagnet
- Kunststoffkoffer

Typ	Bestell-Nr.	€/Set
CamScope HD	80 233 02	283,46
Kamera-Kabelsatz Color 8-5 HD, 5 m	80 235 19	133,83



REMS Kamera-Endoskop MiniScope

- Für Schächte und Rohre
- Spannungsversorgung: 4 AA Batterien (enthalten)
- Display: 2,3 Zoll TFT-LCD Farbdisplay
- Kabellänge: 1000 mm
- Inkl. Aufsetzspiegel, Aufsetzhaken, Aufsetzmagnet
- Im stabilen Koffer

Typ	Bestell-Nr.	€/Set
MiniScope	80 232 28	146,69

Rohrreinigungseräte



Saug-Druckrohrreiner Pull-Push

- Hohe Andrückkräfte durch verstellbaren Handgriff
- 2 wechselbare Gummi Adapter:
 - Kurz: für Bade- und Duschwannen, Waschtische, Urinale
 - Lang: Toiletten

Bestell-Nr.	€/Stück
80 027 85	122,84



Mini-Cobra

- Für Rohre von \varnothing 20-50 (75 mm)
- Antrieb mit Handkurbel und 6-Kant-Mitnehmer für Bohrmaschine
- Für Rohrreinigungsspiralen \varnothing 6 mm, 8 mm und 10 mm
- Mit Spirale \varnothing 8 mm, 7,5 m lang

Bestell-Nr.	€/Stück
80 201 52	211,37



Mini-Cobra S

- 230 V, 50 Hz, 630 W
- Automatischer Vorschub mit Links/Rechtslauf
- Stufenlose Elektronische Drehzahlsteuerung: 0-950 U/min
- Für Rohre: \varnothing 20-50 mm
- Für Spiralen: 8 und 10 mm
- Keulenkopfschneidspiralenspitze \varnothing 8 mm, 7,5 m lang
- Gewicht: 5,2 kg
- Spiralentrommel aus glasfaserverstärktem Kunststoff
- **Lieferumfang:**
 - Rohrreinigungsgesetz Mini Cobra S
 - Keulenkopfschneidspiralenspitze \varnothing 8 mm, 7,5 m lang

Typ	Bestell-Nr.	€/Stück
Mini-Cobra S im Karton	80 003 98	602,61
Mini-Cobra S im Stahlblechkoffer	80 201 53	655,49

Elektrische Rohrreinigungseräte



Komplett-Set

- 230 V/50 Hz
- Schnelldreher mit kuppelbaren Teilschneidspiralen bis 70 m
- Für Rohre \varnothing 20-150 mm
- **Lieferumfang:**
 - 5 Teilschneidspiralen 16 x 2,3 m im Spiralenkorb
 - Gerader Bohrer 16
 - Keulenbohrer 16
 - Gezahnter Blattbohrer 16/25
 - Spiralen-Trennstift 16
 - 5 Teilschneidspiralen 22 x 4,5 m im Spiralenkorb
 - Gerader Bohrer 22
 - Rückholbohrer 22
 - Trichterbohrer 22
 - Gezahnter Kreuzblattbohrer 22/35
 - Spiralen-Trennstift 22
 - 2 Paar Führungshandschuhe,
 - Stahlblechkasten für jeden Werkzeugsatz

Typ	Info	Bestell-Nr.	€/Set
Cobra 22 Set 16+22 mm		80 120 66	2.428,80

Zubehör für Rohr- und Kanalreinigung

REMS



Rohrreinigungsspiralen für Rohr-ø 10-50 (75 mm)
 • Passend für REMS Mini Cobra und Mini Cobra S

Ausführung	für Rohr-ø	Größe	Bestell-Nr.	€/Stück
ohne Innenseele	10-50 mm	8 mm x 7,5 m	80 085 07	64,11
ohne Innenseele	10-50 (75) mm	10 mm x 10 m	80 855 38	130,03
mit Innenseele	10-50 mm	8 mm x 7,5 m	80 855 37	91,37



Rohrreinigungsspiralen-Set
 • 5 Spiralen im Spiralkorb

Ausführung	für Rohr-ø	Größe	Bestell-Nr.	€/Stück
ohne Innenseele	25-125 mm	16 mm x 2,3 m	80 085 09	418,01
ohne Innenseele	50-150 mm	22 mm x 4,5 m	80 085 10	543,00
mit Innenseele	50-150 mm	22 mm x 4,5 m	80 085 16	825,40



Rohrreinigungsspirale mit Seele
 • Seele verhindert Zusetzen der Spirale mit Schmutz

für Rohr-ø	Größe	Bestell-Nr.	€/Stück
25-125 mm	16 x 2,3 m	80 085 13	88,39
50-150 mm	22 x 4,5 m	80 085 14	161,93



Führungshandschuhe

Typ	Bestell-Nr.	€/Stück
1 Paar	80 085 43	23,67



Führungshandschuh
 • Vollrindleder
 • Genagelt

Typ	Bestell-Nr.	€/Stück
Links	80 085 44	49,33
Rechts	80 085 45	49,33



Spiralen- und Werkzeugsatz ø 16 mm
 • Passend für REMS Cobra 22/32
 • **Lieferumfang:**
 - 5 Teilspiralen 16 x 2,3 m im Spiralkorb
 - Gerader Bohrer 16
 - Keulenbohrer 16
 - Gezahnter Blattbohrer 16/25
 - Spiralen Trennstift 16
 - 1 Paar Führungshandschuhe
 - Stahlblechkoffer für Werkzeugsatz

Bestell-Nr.	€/Set
80 201 55	535,74



Spiralen- und Werkzeugsatz ø 22 mm
 • Passend für REMS Cobra 22/32
 • **Lieferumfang:**
 - 5 Teilspiralen 22 x 4,5 m
 - Gerader Bohrer 22
 - Rückholbohrer 22
 - Trichterbohrer 22
 - Gezahnter Kreuzblattbohrer 22/35
 - Spiralen Trennstift 22/32
 - 1 Paar Führungshandschuhe
 - Stahlblechkoffer für Werkzeugsatz

Info	Bestell-Nr.	€/Set
	80 201 56	749,50



Werkzeugsatz ø 16
 • Passend für REMS Cobra 22/32
 • **Lieferumfang:**
 - 1 x Kreuzblattbohrer
 - 1 x gerader Bohrer
 - 1 x Keulenbohrer
 - 1 x Spiralen Trennstift
 - 1 x Paar Führungshandschuhe
 - Stahlblechkoffer für Werkzeugsatz

Bestell-Nr.	€/Set
80 202 00	257,99



Werkzeugsatz ø 22 mm
 • Passend für REMS Cobra 22/32
 • **Lieferumfang:**
 - 1 x Kreuzblattbohrer
 - 1 x gerader Bohrer
 - 1 x Trichterbohrer
 - 1 x Spiralen Trennstift
 - 1 x Spiralen Rückholbohrer
 - 1 x Führungshandschuh
 • Im stabilen Stahlblechkasten

Info	Bestell-Nr.	€/Set
	80 202 01	434,03



IMMER ERREICHBAR

App: WS Weinmann & Schanz GmbH
 Online: weinmann-schanz.de

ALLE AKTIONEN

ALLE KATALOGE

DAS KOMPLETTE PROGRAMM





Zubehör für Rohr- und Kanalreinigung



 <p>Adaptertrommel 22/8</p> <ul style="list-style-type: none"> • Passend für REMS Cobra 22 • Mit Spirale ø 8 mm, 7,5 m • Inklusive Keulenkopf 80 120 69 <table border="1"> <thead> <tr> <th>Bestell-Nr.</th> <th>€/Stück</th> </tr> </thead> <tbody> <tr> <td>80 120 69</td> <td>896,21</td> </tr> </tbody> </table>	Bestell-Nr.	€/Stück	80 120 69	896,21	 <p>Spiralen-Reduzierung 22/16</p> <ul style="list-style-type: none"> • Zum Verbinden von Teilspiralen unterschiedlicher Größen <table border="1"> <thead> <tr> <th>Typ</th> <th>Bestell-Nr.</th> <th>€/Stück</th> </tr> </thead> <tbody> <tr> <td>22/16</td> <td>80 085 18</td> <td>115,66</td> </tr> </tbody> </table>	Typ	Bestell-Nr.	€/Stück	22/16	80 085 18	115,66																										
Bestell-Nr.	€/Stück																																				
80 120 69	896,21																																				
Typ	Bestell-Nr.	€/Stück																																			
22/16	80 085 18	115,66																																			
 <p>Spiralenkorb (leer), Größe 16</p> <table border="1"> <thead> <tr> <th>Bestell-Nr.</th> <th>€/Stück</th> </tr> </thead> <tbody> <tr> <td>80 085 20</td> <td>99,00</td> </tr> </tbody> </table>	Bestell-Nr.	€/Stück	80 085 20	99,00	 <p>Gerader Bohrer</p> <ul style="list-style-type: none"> • Zum Feststellen der Verstopfungsursache durch Entnahme einer Probe • Durchbohren von Totalverstopfungen durch z. B. Textilien, Papier und Küchenabfälle <table border="1"> <thead> <tr> <th>Größe</th> <th>Bestell-Nr.</th> <th>€/Stück</th> </tr> </thead> <tbody> <tr> <td>16</td> <td>80 120 75</td> <td>32,30</td> </tr> <tr> <td>22</td> <td>80 120 76</td> <td>42,41</td> </tr> </tbody> </table>	Größe	Bestell-Nr.	€/Stück	16	80 120 75	32,30	22	80 120 76	42,41																							
Bestell-Nr.	€/Stück																																				
80 085 20	99,00																																				
Größe	Bestell-Nr.	€/Stück																																			
16	80 120 75	32,30																																			
22	80 120 76	42,41																																			
 <p>Spiralen-Trennstift</p> <ul style="list-style-type: none"> • Zum Lösen der Sicherheitsverriegelung <table border="1"> <thead> <tr> <th>Größe</th> <th>Bestell-Nr.</th> <th>€/Stück</th> </tr> </thead> <tbody> <tr> <td>16</td> <td>80 202 02</td> <td>4,63</td> </tr> <tr> <td>22/32</td> <td>80 202 03</td> <td>5,21</td> </tr> </tbody> </table> <p>Trichterbohrer</p> <ul style="list-style-type: none"> • Speziell für Textil- und Papierverstopfungen • Großer Erfassungsbereich, vorteilhaft bei größeren Rohrdurchmessern • Auch als Rückholwerkzeug für im Rohr verbliebene Spiralen <table border="1"> <thead> <tr> <th>Größe</th> <th>Bestell-Nr.</th> <th>€/Stück</th> </tr> </thead> <tbody> <tr> <td>16</td> <td>80 202 06</td> <td>37,10</td> </tr> <tr> <td>22</td> <td>80 202 07</td> <td>48,11</td> </tr> </tbody> </table>	Größe	Bestell-Nr.	€/Stück	16	80 202 02	4,63	22/32	80 202 03	5,21	Größe	Bestell-Nr.	€/Stück	16	80 202 06	37,10	22	80 202 07	48,11	 <p>Rems-Keulbohrer</p> <ul style="list-style-type: none"> • Für leichte Textil- und Papierverstopfungen • Flexibel, zum Vordringen in engen Bogen <table border="1"> <thead> <tr> <th>Größe</th> <th>Bestell-Nr.</th> <th>€/Stück</th> </tr> </thead> <tbody> <tr> <td>16</td> <td>80 202 04</td> <td>33,59</td> </tr> <tr> <td>22</td> <td>80 202 05</td> <td>44,21</td> </tr> </tbody> </table> <p>Rückholbohrer</p> <ul style="list-style-type: none"> • Mit ausgestellten, angeschrägten Fangarmen • Als Rückholwerkzeug für im Rohr verbliebene Spiralen • Nicht zum Bohren geeignet <table border="1"> <thead> <tr> <th>Größe</th> <th>Bestell-Nr.</th> <th>€/Stück</th> </tr> </thead> <tbody> <tr> <td>16</td> <td>80 202 08</td> <td>33,59</td> </tr> <tr> <td>22</td> <td>80 202 09</td> <td>47,31</td> </tr> </tbody> </table>	Größe	Bestell-Nr.	€/Stück	16	80 202 04	33,59	22	80 202 05	44,21	Größe	Bestell-Nr.	€/Stück	16	80 202 08	33,59	22	80 202 09	47,31
Größe	Bestell-Nr.	€/Stück																																			
16	80 202 02	4,63																																			
22/32	80 202 03	5,21																																			
Größe	Bestell-Nr.	€/Stück																																			
16	80 202 06	37,10																																			
22	80 202 07	48,11																																			
Größe	Bestell-Nr.	€/Stück																																			
16	80 202 04	33,59																																			
22	80 202 05	44,21																																			
Größe	Bestell-Nr.	€/Stück																																			
16	80 202 08	33,59																																			
22	80 202 09	47,31																																			
 <p>Gezahnter Blattbohrer</p> <ul style="list-style-type: none"> • Zum Aufbohren verfetteter oder stark verschlammter Rohre, z. B. Abflüsse von Waschmaschinen und Geschirrspütern • Mit der Kupplung vernietet (nicht gelötet oder geschweißt), dadurch keine Verformung der aus gehärtetem Federstahl gefertigten Blätter <table border="1"> <thead> <tr> <th>Größe</th> <th>Bestell-Nr.</th> <th>€/Stück</th> </tr> </thead> <tbody> <tr> <td>16/25</td> <td>80 120 86</td> <td>29,61</td> </tr> <tr> <td>22/35</td> <td>80 120 87</td> <td>43,47</td> </tr> <tr> <td>22/45</td> <td>80 120 88</td> <td>54,66</td> </tr> </tbody> </table>	Größe	Bestell-Nr.	€/Stück	16/25	80 120 86	29,61	22/35	80 120 87	43,47	22/45	80 120 88	54,66	 <p>Gezahnter Kreuzblattbohrer</p> <ul style="list-style-type: none"> • Zum Aufbohren verfetteter oder stark verschlammter Rohre • Universell einsetzbar bei Verstopfungen aller Art, auch Inkrustationen, z. B. Kalkablagerungen an der Innenseite der Rohre • Mit der Kupplung vernietet (nicht gelötet oder geschweißt), dadurch keine Verformung der aus gehärtetem Federstahl gefertigten Blätter • Einsatz mit Rohrreinigungsspiralen S empfohlen <table border="1"> <thead> <tr> <th>Größe</th> <th>Bestell-Nr.</th> <th>€/Stück</th> </tr> </thead> <tbody> <tr> <td>16/25</td> <td>80 202 10</td> <td>57,07</td> </tr> <tr> <td>16/35</td> <td>80 202 11</td> <td>64,30</td> </tr> <tr> <td>22/45</td> <td>80 202 12</td> <td>86,00</td> </tr> <tr> <td>22/35</td> <td>80 120 83</td> <td>76,53</td> </tr> </tbody> </table>	Größe	Bestell-Nr.	€/Stück	16/25	80 202 10	57,07	16/35	80 202 11	64,30	22/45	80 202 12	86,00	22/35	80 120 83	76,53									
Größe	Bestell-Nr.	€/Stück																																			
16/25	80 120 86	29,61																																			
22/35	80 120 87	43,47																																			
22/45	80 120 88	54,66																																			
Größe	Bestell-Nr.	€/Stück																																			
16/25	80 202 10	57,07																																			
16/35	80 202 11	64,30																																			
22/45	80 202 12	86,00																																			
22/35	80 120 83	76,53																																			
 <p>Wurzelschneider 22/65</p> <ul style="list-style-type: none"> • Speziell für verwurzelte Rohre • Gehärtete, tauschbare Sägekronen, vorwärts und rückwärts schneidend • Einsatz mit Rohrreinigungsspiralen S empfohlen <table border="1"> <thead> <tr> <th>Größe</th> <th>Bestell-Nr.</th> <th>€/Stück</th> </tr> </thead> <tbody> <tr> <td>22/65</td> <td>80 202 14</td> <td>134,93</td> </tr> </tbody> </table>	Größe	Bestell-Nr.	€/Stück	22/65	80 202 14	134,93	 <p>Schneidkopf Gabelschneidkopf</p> <ul style="list-style-type: none"> • Zur Beseitigung leichter bis starker Verschlammung oder zäher Verfettung • Aus gehärtetem Federstahl <p>Kreuzgabelschneidkopf</p> <ul style="list-style-type: none"> • Zur Beseitigung leichter bis starker Verschlammung oder zäher Verfettung • Aus gehärtetem Federstahl • Einsatz mit Rohrreinigungsspiralen S empfohlen <p>Gezahnter Gabelschneidkopf</p> <ul style="list-style-type: none"> • Vielseitig einsetzbar, z. B. zur Beseitigung von Verschlammungen und zum Zerkleinern (Zertrümmern) von Verwurzelungen • Aus gehärtetem Federstahl <table border="1"> <thead> <tr> <th>Ausführung</th> <th>Größe</th> <th>Bestell-Nr.</th> <th>€/Stück</th> </tr> </thead> <tbody> <tr> <td>Gabelschneidkopf</td> <td>16</td> <td>80 085 32</td> <td>37,89</td> </tr> <tr> <td>Kreuzgabelschneidkopf</td> <td>16</td> <td>80 085 33</td> <td>56,10</td> </tr> <tr> <td>Gezahnter Gabelschneidkopf</td> <td>22/65</td> <td>80 085 34</td> <td>91,00</td> </tr> </tbody> </table>	Ausführung	Größe	Bestell-Nr.	€/Stück	Gabelschneidkopf	16	80 085 32	37,89	Kreuzgabelschneidkopf	16	80 085 33	56,10	Gezahnter Gabelschneidkopf	22/65	80 085 34	91,00														
Größe	Bestell-Nr.	€/Stück																																			
22/65	80 202 14	134,93																																			
Ausführung	Größe	Bestell-Nr.	€/Stück																																		
Gabelschneidkopf	16	80 085 32	37,89																																		
Kreuzgabelschneidkopf	16	80 085 33	56,10																																		
Gezahnter Gabelschneidkopf	22/65	80 085 34	91,00																																		
 <p>Kettenschleuder, glatte Glieder</p> <ul style="list-style-type: none"> • Für die abschließende Rohrreinigung zur Beseitigung von Verfettungen und Inkrustationen, z. B. Kalkablagerungen an der Innenseite der Rohre • Für empfindliche Rohre, z. B. aus Kunststoff <table border="1"> <thead> <tr> <th>Größe</th> <th>Bestell-Nr.</th> <th>€/Stück</th> </tr> </thead> <tbody> <tr> <td>16</td> <td>80 202 15</td> <td>107,29</td> </tr> <tr> <td>22</td> <td>80 202 16</td> <td>140,74</td> </tr> </tbody> </table>	Größe	Bestell-Nr.	€/Stück	16	80 202 15	107,29	22	80 202 16	140,74	 <p>Kettenschleuder, Stachelglieder</p> <ul style="list-style-type: none"> • Für die abschließende Rohrreinigung zur Beseitigung von Verfettungen und Inkrustationen, z. B. Kalkablagerungen an der Innenseite der Rohre • Für Guss- oder Betonrohre <table border="1"> <thead> <tr> <th>Größe</th> <th>Bestell-Nr.</th> <th>€/Stück</th> </tr> </thead> <tbody> <tr> <td>16</td> <td>80 085 40</td> <td>128,50</td> </tr> <tr> <td>22</td> <td>80 085 41</td> <td>174,47</td> </tr> </tbody> </table>	Größe	Bestell-Nr.	€/Stück	16	80 085 40	128,50	22	80 085 41	174,47																		
Größe	Bestell-Nr.	€/Stück																																			
16	80 202 15	107,29																																			
22	80 202 16	140,74																																			
Größe	Bestell-Nr.	€/Stück																																			
16	80 085 40	128,50																																			
22	80 085 41	174,47																																			

Rohrabschneider für dünnwandige Metallrohre



Ø 3-22 mm

Typ	Bestell-Nr.	€/Stück
Minicut I Pro Ø 3-16 mm	80 219 77	23,94
Minicut II Pro Ø 6-22 mm	80 219 78	26,47
Ersatzschneidrad	80 028 14	7,27



Ø 6-22 mm

Typ	Bestell-Nr.	€/Stück
Mini Cut 2000 6-22 mm	80 103 16	30,26
Ersatzschneidrad	80 028 14	7,27



Ø 3-28 mm

Typ	Bestell-Nr.	€/Stück
Mini Max 3-28 mm	80 103 17	37,66
Ersatzschneidrad	80 028 14	7,27



Ø 6-42 mm

Typ	Bestell-Nr.	€/Stück
Tube Cutter 6-35 mm	80 026 82	46,80
Tube Cutter 6-42 mm	80 219 73	84,36
Ersatzschneidrad	80 028 14	7,27



Ø 3-42 mm

- Versenkbarer Rohr-Innenentgrater

Typ	Bestell-Nr.	€/Stück
Rotrac 28 Ø 3-28 mm	80 219 71	67,33
Rotrac 42 Ø 6-42 mm	80 219 72	94,71
Ersatzschneidrad	80 221 40	35,14



Ø 6-42 mm

- Versenkbarer Rohr-Innenentgrater

Typ	Bestell-Nr.	€/Stück
Tube Cutter 42 XL	80 093 70	98,74
Ersatzschneidrad	80 028 15	10,89



6-42 mm

- Versenkbarer Rohr-Innenentgrater
- Für Edelstahl

Typ	Bestell-Nr.	€/Stück
Tube Cutter PRO 6-35 mm	80 026 83	56,10
Tube Cutter PRO 6-42 mm	80 219 74	94,20
Ersatzschneidrad	80 028 15	10,89



Ø 3-30 mm

- Ausklappbarer Innenentgrater

Typ	Bestell-Nr.	€/Stück
Tube Cutter Inox 3-30 mm	80 026 81	33,71
Ersatzschneidrad	80 028 14	7,27



Ø 6-127 mm

- Ausklappbarer Innenentgrater
- Schnellverstellung

Typ	Bestell-Nr.	€/Stück
AUTOMATIK 6-67 mm	80 029 51	175,44
Ersatzschneidrad für 6-67 mm	80 848 54	9,06
AUTOMATIK 50-127 mm	80 029 52	358,74
Ersatzschneidrad für 50-127 mm	80 029 53	47,64



Ø 12, 15, 18, 22 mm

- Zum Schneiden von Kupferrohren

Typ	Bestell-Nr.	€/Stück
Roslice Ø 12 mm	80 127 12	36,44
Roslice Ø 15 mm	80 127 13	35,23
Roslice Ø 18 mm	80 127 14	37,66
Roslice Ø 22 mm	80 127 15	41,21

Rohrabschneider, nadelgelagert für einfaches Schneiden



Ø 6-60 mm

- Ideal bei besonders harten Rohren wie z.B. C-Stahl oder Edelstahl
- Schnellverstellung

Typ	VPE	Bestell-Nr.	€/VPE
TUBE CUTTER Inox 6-60 mm	1	80 016 49	163,74
Ersatzschneidrad	2	80 016 50	50,64

Rohrabschneider für Wellflexrohre



Ø 10-42 mm

- Mit Führungsrollen und breiter Auflagefläche

Typ	VPE	Bestell-Nr.	€/VPE
Tube Cutter CSST 10-42 mm	1	80 046 33	85,11
Ersatzschneidrad	5	80 061 54	37,60

Rohrabschneider / Rohrscheren für Kunststoff- und Mehrschichtverbundrohre



Rohrabschneider, Ø 6-168

- Für PE-, PP-, PEX-, PB- und PVDF-Rohren sowie schalldämmenden Abflussrohren und Mehrschicht-Verbundrohren
- Ausklappbarer Innenentgrater
- Schnellverstellung

Typ	VPE	Bestell-Nr.	€/VPE
PL 6-67 mm	1	80 081 55	176,84
Ersatzschneidrad für 80 081 55	3	80 081 57	49,51
PL 50-125 mm	1	80 081 56	302,79
Ersatzschneidrad für 80 081 56	3	80 081 58	69,00
PL 110-168 mm	1	80 081 60	384,33
Ersatzschneidrad für 80 081 60	2	80 081 59	47,01

Rohrscheren, Ø 0-75 mm

- Zum Schneiden von PP-, PE-, PEX-, PB- und PVDF-Rohren



80 219 65



80 093 71



80 219 64



80 094 96

Typ	Bestell-Nr.	€/Stück
Rocut TC 0-26 mm	80 219 65	37,09
Rocut TC 0-32 mm	80 093 71	56,53
Ersatzmesser für 80 093 71	80 093 72	38,57
Rocut TC 0-42 mm	80 219 64	74,83
Ersatzmesser für 80 219 64	80 219 67	66,49
Rocut 42 Twincut 0-42 mm*	80 094 96	120,04
ROCUT Pro TC 0-50 mm	80 127 21	93,39
Ersatzmesser für 80 127 21	80 127 22	71,17
ROCUT Pro TC 0-63 mm	80 219 66	149,70
Ersatzmesser für 80 219 66	80 221 39	84,06
ROCUT Pro TC 0-75 mm	80 127 23	235,96
Ersatzmesser für 80 127 23	80 127 24	141,29
ROCUT PS 35 6-35 mm	80 219 68	67,66
Ersatzmesser für 80 219 68	80 221 75	33,83



80 127 21



80 219 66



80 127 23



80 219 68

*Rocut Twincut:
mit automatischer Ratschenfunktion für leichteres Schneiden

Kapitel 12

Stahlrohabschneider



Super DN 50 (2")
 • Arbeitsbereich max.: ø 10– 60 mm

Typ	Bestell-Nr.	€/Stück
Super ø 10-60 mm	80 219 75	135,14
Ersatzschneidrad	80 221 46	47,51



Enorm DN 100 (4")
 • Arbeitsbereich max.: ø 60– 115 mm
 • Schnitttiefe max.: 8 mm

Typ	Bestell-Nr.	€/Stück
Enorm ø 60-115 mm	80 219 76	372,19
Ersatzschneidrad	80 221 41	72,76

Rohrabschneider für Kunststoffrohre ohne Aluminiumschicht



ø 15-50 mm
 • Für Kunststoffrohre aus PE, PP und PVC
 • Benötigt wenig Arbeitsradius und erlaubt Arbeiten nahe an der Wand

Typ	Bestell-Nr.	€/Stück
Rocut Plastic Pro 15/22 mm	80 094 97	20,33
Rocut Plastic Pro 32/40 mm	80 094 98	24,69
Rocut Plastic Pro 40/50 mm	80 094 99	30,51

Akku-Kombirohrsäge Pipecut mini



Abb. mit
Kappsägenschiene



- Hand-, Tauch und Kappschiensäge
- **Zum Trennen von:**
 - Rohren aus Kupfer, Kunststoff, C-Stahl, Guss, Edelstahl sowie Mehrschichtverbundrohre
 - Profilschienen, Gewindestäbe
- Inkl. Absaugbeutel – feuerresistent
- Rollenauflegefläche mit Kugellager – Rohr ø 42 bis 110 mm

- Technische Daten:**
- Arbeitsbereich max.: ø 0 - 110 mm
 - Schnitttiefe max.: 45 mm
 - Akku: 18V 4,0 Ah
 - Leerlaufdrehzahl (min-1): 4150
 - Sägeblattaufnahme: ø 20 mm

- Lieferumfang:**
- Grundgerät Pipecut mini
 - Duracut Uni Sägeblatt
 - Rollenbock
 - Kunststoffkoffer

Typ	Bestell-Nr.	€/Stück
Pipecut mini - Grundgerät, Inkl. Duracut Uni Sägeblatt, Rollenbock, Rocase 6427	80 219 85	1.770,00
Pipecut mini, Inkl. Duracut Uni Sägeblatt, Rollenbock, Rocase 6427, Akku 18V 4,0 Ah, Ladegerät	80 219 84	2.002,37
Pipecut mini, Inkl. Duracut Uni Sägeblatt, Rollenbock, Rocase 6427, Akku 18V 4,0 Ah, Ladegerät, Kappsägenschiene	80 219 86	2.465,74



Duracut Sägeblatt
 • Passend für Pipecut mini

Typ	Ausführung	Bestell-Nr.	€/Stück
Duracut Uni	Für Kupfer, Kunststoff, Profile, Gewindestangen, Aluminium- und Paneele	80 221 42	91,87
Duracut ST	Für Stahl- und Gussrohre	80 221 43	106,74
Duracut X	Für Edelstahlrohre	80 221 44	152,71

Rohrtrenn- und Anfasergeräte



Set 50-75-100 mm

- Für Rohre von ø 32 - 110 mm
- Zum rechtwinkligen Abstechen und Anfasen (15°)
- Für dünn- und dickwandige Kunststoffrohre sowie schalldämmende Abflussrohre
- Abstechen von Rohren auch ohne Anfasen möglich

- Lieferumfang:**
- Grundgerät
 - Innentgräter
 - Spannbackensätze je 1 x 50/75/110 mm
 - Kunststoffkoffer



Bestell-Nr.	€/Set
80 032 80	454,70

Rocut® 160 Set, ø 110/125/160 mm

- Für Rohre von ø 110 – 160 mm
- Zum rechtwinkligen Abstechen und Anfasen (15°)
- Für dünn- und dickwandige Kunststoffrohre
- Stufenlos einstellbarer Rohrspanndruck
- Herausnehmbarer Rohr-Innentgräter
- Abstechen von Rohren auch ohne Anfasen möglich, da Schneidstahl-Schaft (Schnitttiefe 12,5 mm) um 180° verdreht einsetzbar

- Lieferumfang:**
- Grundgerät Rocut 160
 - Innentgräter
 - Spannbackensatz 110 mm
 - Spannbackensatz 125 mm
 - Kunststoffkoffer



Bestell-Nr.	€/Stück
80 219 70	647,66

Rohrtrenn- und Anfasergeräte Zubehör



Spannbackensatz DN 90
 • Passend zu Rocut 110

Bestell-Nr.	€/Satz
80 848 36	89,49



Schneidstahlschaft
 • Passend zu Rocut 110

Bestell-Nr.	€/Stück
80 098 59	154,37



Ersatzschneidstahl HM
 • Passend zu Rocut® 110 und 160
 • Abstechen/Anfasen: 15°
 • Schnitttiefe: 7,5 mm

Bestell-Nr.	€/Stück
80 219 69	65,23

Rohrtrenn- und Anfasgeräte Zubehör



Innenrohrentgrater UNIGRAT

- Arbeitsbereich max.: ø 400 mm
- Klinge auswechselbar

Bestell-Nr.	€/Stück
80 219 63	25,63



Innenrohrentgrater GRATFIX

- Innenentgraten von Rohren

Typ	Bestell-Nr.	€/Stück
Gratfix	80 026 89	33,80
Ersatzklinge	80 026 90	7,23



Innen und Aussenentgrater

- Aus Aluminium, Schneiden aus Spezialstahl
- Für Kupfer, Stahl- und Edelstahlrohr geeignet

Typ	Bestell-Nr.	€/Stück
6 - 35 mm	80 219 88	54,36
10 - 54 mm	80 219 87	68,49



Innen- und Außenentgrater

- Zum Entgraten von Kupfer-, Aluminium und Weichstahlrohren von 4 - 36 mm (1/8" - 1 3/8")

Bestell-Nr.	€/Stück
80 026 93	16,33

Rohrzangen und Zangenschlüssel



Wasserpumpenzange Standard

Länge [mm]	Rohrweite max.	Bestell-Nr.	€/Stück
175	DN 25 (1")	80 061 76	11,69
250	DN 32 (1 1/4")	80 061 77	13,00
300	DN 40 (1 1/2")	80 061 78	24,76



Wasserpumpenzange

Länge [mm]	Rohrweite max.	Bestell-Nr.	€/Stück
185	DN 32 (1 1/4")	80 061 57	24,71
254	DN 50 (2")	80 061 59	31,59



Wasserpumpenzange

- Abrutschsicher durch Soft-Handgriff

Länge [mm]	Rohrweite max.	Bestell-Nr.	€/Stück
185	DN 32 (1 1/4")	80 061 58	26,07
254	DN 50 (2")	80 061 60	32,96



Eckrohrzange 45° bis DN 80 (3")

- Ganzstahl-gesenkgeschmiedet

Länge [mm]	Rohrweite max.	Bestell-Nr.	€/Stück
250	DN 15 (1/2")	80 061 79	31,40
300	DN 25 (1")	80 061 80	36,41
420	DN 40 (1 1/2")	80 061 81	47,09
540	DN 50 (2")	80 061 82	81,04
640	DN 80 (3")	80 061 83	133,23



Rohrzange 90°

- Chrom-Vanadiumstahl, ganzstahl-gesenk-geschmiedet und vergütet, mit verstärkter Hülse, geschliffenen Backen

Länge [mm]	Rohrweite max.	Bestell-Nr.	€/Stück
300	DN 25 (1")	80 093 87	41,69
420	DN 40 (1 1/2")	80 093 88	53,63
540	DN 50 (2")	80 093 89	88,01
640	DN 80 (3")	80 093 90	138,40
750	DN 100 (4")	80 093 91	155,19



Wasserpumpenzange

- Sicherheits Schnellverstellung mit Blockierknopf

Länge [mm]	Rohrweite max.	Bestell-Nr.	€/Stück
185	DN 32 (1 1/4")	80 061 61	24,41
254	DN 50 (2")	80 061 63	32,96



Wasserpumpenzange

- Sicherheits-Schnellverstellung mit Blockierknopf
- Abrutschsicher durch Soft-Handgriff

Länge [mm]	Rohrweite max.	Bestell-Nr.	€/Stück
185	DN 32 (1 1/4")	80 061 62	26,29
254	DN 50 (2")	80 061 64	34,33



Gurtrohr-, Armaturenzange

- Mit auswechselbarem Nylongurt

Länge [mm]	Rohrweite max.	Bestell-Nr.	€/Stück
300	DN 80 (3")	80 027 37	98,10
220	DN 200 (8")	80 221 05	81,20



Schwerlast-Rohrzange bis DN 125 (5")

- Monoblock Gusskörper mit hoher Festigkeit
- Verschleißteile (Backen und Haken) wechselbar

Länge [mm]	Rohrweite max.	Bestell-Nr.	€/Stück
250	DN 40 (1 1/2")	80 855 41	42,63
300	DN 50 (2")	80 855 42	50,90
350	DN 50 (2")	80 855 43	56,66
450	DN 65 (2 1/2")	80 855 44	79,57
600	DN 80 (3")	80 029 83	123,91
900	DN 125 (5")	80 855 45	264,47



Zangenschlüssel Rofast

- Größen-Skala für schnelle Voreinstellung der Sechskantgröße
- 2-komponenten Handgriffe für starken Anpressdruck
- Stufenlose Druckknopf-Verstellung
- Material: Chrom Vanadium Stahl

Länge [mm]	Schlüsselweite max. [mm]	Bestell-Nr.	€/Stück
254	52	80 225 14	57,41



Ketten-Rohrzange bis DN 100 (4")

- Gesenkgeschmiedet
- Kräftige Kette aus vergütetem Spezialstahl
- Arbeiten in beiden Richtungen ohne Umstecken

Länge [mm]	Rohrweite max.	Bestell-Nr.	€/Stück
300	DN 100 (4")	80 030 07	66,10



Armaturenzange 90°

- Auswechselbare Kunststoffbacken
- Länge: 350 mm
- Schlüsselweite max.: 35 mm

Typ	Bestell-Nr.	€/Stück
Armaturenzange 90°	80 027 15	68,63



Kettenrohrzange Heavy Duty

- Doppelseitige Verzahnung: Zum ratschenartigen Arbeiten mit Rechts- und Linkslauf
- Auswechselbare Backen: Für den mühelosen Austausch des Verschleißteils
- Backen und Griff geschmiedet, Kräftige Kette aus vergütetem Spezialstahl

Länge [mm]	Rohrweite max.	Bestell-Nr.	€/Stück
1120	DN 150 (6")	80 221 06	404,29
1280	DN 200 (8")	80 221 07	492,90

Zangen-Sets



Eckrohrzange 45° Super S 3-teilig

- **Bestehend aus:**
 - Je 1x 1" – 1 1/2" - 2" Eckrohrzangen
- Sicheres Greifen durch versetzte Verzahnung
- Ganzstahl-gesenkgeschmiedet
- Induktionsgehärtet
- Material: Chrom Vanadium Stahl

Bestell-Nr.	€/Stück
80 221 17	138,07



Zangen-Set 4-teilig

- **Bestehend aus:**
 - Je 1x 1" – 1 1/2" - 2" Eckrohrzangen 45° Super S
 - 1x Wasserpumpenzange SP 1 1/4"
- Sicheres Greifen durch versetzte Verzahnung
- Ganzstahl-gesenkgeschmiedet
- Induktionsgehärtet
- Material: Chrom Vanadium Stahl

Bestell-Nr.	€/Stück
80 221 18	150,83



Zangen-Set 3-teilig

- **Bestehend aus:**
 - Je 1x 1" – 1 1/2" Eckrohrzangen 45° Super S
 - 1x Wasserpumpenzange SP 1 1/4"
- Sicheres Greifen durch versetzte Verzahnung
- Ganzstahl-gesenkgeschmiedet
- Induktionsgehärtet
- Material: Chrom Vanadium Stahl

Bestell-Nr.	€/Stück
80 221 19	84,41

Universal Montagewerkzeug



Montagelehre Armaturenanschluss

- Maßgenauer Einbau von Armaturenanschlüssen mit Normabständen von 97-120-153-160-170-200-210

Typ	Bestell-Nr.	€/Stück
Rocheck	80 855 47	214,44



Werkzeugkasten, 50-teilig

- Mit vielen gängigen SHK Grundwerkzeuge

Bestell-Nr.	€/Stück
80 505 29	417,31



Sägebogen ohne Blatt

- Spannweite: 300 mm

Typ	Bestell-Nr.	€/Stück
Standard Sägebogen	80 027 50	16,23



Sägeblätter finden Sie S. 1300



Ventil- Einschraubwerkzeug Ro-Quick Set

- Für Exzenter- und Standardventile
- Inkl. Adapter für Badewanne, Dusche
- Von unten und oben einsetzbar
- 2 gegenüberliegende, federnd gelagerte Arretierungsnocken
- Durch Einstecken sofort drehfest
- Keine Beschädigung verchromter Teile

Lieferumfang:

- Einschraubwerkzeug Ro-Quick
- Adapter

Bestell-Nr.	€/Stück
80 221 08	103,77



Standhahnmutternschlüssel

- Schwenkbare Klaue für Rechts- und Linksgang
- Spannweite: 10 - 32 mm
- Länge: 235 mm

Bestell-Nr.	€/Stück
80 221 04	48,60



Schraublochstanze ø 35 mm

- Zum gleichmäßigen deformationsfreien Stanzen von Blechen, Stahlblech, V2A-Blechen, Kupfer und Aluminium
- Spezial-Werkzeugstahl, brüniert
- Optimale Auflage durch 3-Punkt-Anschnitt
- Geringer Arbeitsdurchmesser: Ideal für schwer zugängliche Stellen wie in Schaltschränken, Verteilerdosen, Armaturentafeln, Spültischbecken und Karosserien

Bestell-Nr.	€/Stück
80 221 16	92,56

Universal Montagewerkzeug



Uni-Stufenschlüssel mit Ratsche

- Zum Heizkörperventilnippel, Rücklaufverschraubungen und kurze Hahnverlängerungen ein- und ausbauen
- Uni-Stufenschlüssel: 3/8 – 1/2 – 3/4 – 1“

Bestell-Nr.	€/Stück
80 221 12	39,14



Gas-Stufenschlüssel mit Ratsche

- Zum Übergänge, Anschlussstutzen und Ventile an Thermen und Gaszählern ein- und ausbauen
- Gas-Stufenschlüssel: 3/8 – 1/2 – 3/4 – 1“

Bestell-Nr.	€/Stück
80 221 11	78,99



Rohrschraubstock aufklappbar

- Aufklappbar
- 4-Punkt-Auflage des Rohres: Das Rohr wird besonders fest gehalten und nicht deformiert
- Mit selbsttätigem Verschlussshaken
- Obere Spannbacke/ untere Auflagebacke gefräst und gehärtet
- Für Rohr: ø 10 – 114 mm, 1/8 - 4“

Info	Bestell-Nr.	€/Stück
	80 221 10	431,74



Sanitär-Kreuzschlüssel

- Für Ein- und Ausbau von Heizkörperventilen, Rücklaufverschraubungen und Hahnverlängerungen
- Außensechskant: 3/8 – 1/2 – 3/4 – 1“
- Innengewinde: M8 – M10 – M12
- Maße (L x B): 220 x 220 mm

Bestell-Nr.	€/Stück
80 221 15	46,53



Sanitär-Kreuzschlüssel

- Zum Heizkörperventile, Rücklaufverschraubungen und Hahnverlängerungen bis 100 mm ein- und ausbauen
- Außensechskant: 3/8 – 1/2 – 3/4 – 1“
- Innengewinde: M8 – M10 – M12
- **Schwere Ausführung**
- Maße (L x B): 220 x 220 mm

Bestell-Nr.	€/Stück
80 221 14	55,84



Werkbank Rohrschlosser

- Arbeitsplatte aus mehrfach verleimten Buchenholz umrandet von Stahlkanten
- Untergestell zusammenlegbar
- Maße (L x B x H): 1000 x 700 x 835 mm
- Gewicht: 30 kg

Info	Bestell-Nr.	€/Stück
	80 221 09	355,81



Teleskop-Werkbank

- Robuste Buchenholzplatte umrandet von Stahlkanten
- Untergestell zusammenlegbar
- Einzeln ausziehbare Standbeine
- Maße (L x B): 700 x 450 mm
- Höhe Arbeitsplatte: 30 mm
- Gewicht: 15,5 kg

Bestell-Nr.	€/Stück
80 221 20	281,16

Kernbohrmaschinen mit Bohrständer

Für Freihand und stationäres Bohren

- **Bohrständer inkl. Bohrlochanzeiger, Tiefenanschlag und Messkala**
- Nass- und Trockenbohren
- Spannung: 230 V 50-60Hz
- Gewindeaufnahme: 1 1/4“ UNC / G1/2“
- Bohrwinkelverstellung: 90 – 45°
- Bohrständer mit Dosenlibelle
- Ein Werkzeug für alle Einstellungen am Bohrständer
- Leichte Aluminium-Bauweise
- **Bohrkrone nicht im Lieferumfang**

- Lieferumfang:**
- Werkzeugbeutel
 - Mautschlüssel SW19, SW24, SW36, SW41
 - Befestigungs-Set Beton
 - Wasserschlauch mit Adapter für Steckkupplung
 - Hammerbohrer SDS Plus 15x160 mm
 - Kupferring 1 1/4“
 - Ohrstöpsel SaveRave
 - Arbeitshandschuhe leicht gummiert
 - Schutzbrille

Kernbohrmaschine Bohrständer

Anwendung:
Leistung:
Lastdrehzahl Bohrspindel:
Stationäres Nassbohren in armierten Beton:
Stationär Bohren im Mauerwerk:
Freihand- Nassbohren in armierten Beton:
Freihand-Bohren in Mauerwerk:
Gewicht:

Rodiadrill 160 Rodiacut 150

Freihand | Stationär
2000 W
500 | 1050 U/min
ø 10 – 132 mm
ø 10 – 152 mm
ø 10 – 82 mm
ø 10 – 162 mm
16,7 kg

Bestell-Nr.	€/Stück
80 220 54	2.468,57

Rodiadrill 200 Rodiacut 150

Freihand | Stationär
2700 W
600 | 1250 | 3200 U/min
ø 10 – 152 mm
ø 10 – 152 mm
ø 10 – 82 mm
ø 10 – 250 mm
17,5 kg

Bestell-Nr.	€/Stück
80 046 30	2.573,21



Kernbohrmaschinen mit Bohrständer



Für Freihand und stationäres Bohren

- **Vollausgestatteter Bohrständer inkl. Vakuumplatte, Bohrlochanzeiger, Tiefenanschlag und Messskala**
- Nass- und Trockenbohren
- Spannung: 230 V 50-60Hz
- Gewindeaufnahme: 1 1/4" UNC / G1/2"
- Bohrwinkelverstellung: 90 – 45°
- Ein Werkzeug für alle Einstellungen am Bohrständer
- Leichte Aluminium-Bauweise
- **Bohrkrone nicht im Lieferumfang**

- Lieferumfang:**
- Werkzeugbeutel
 - Maulschlüssel SW19, SW24, SW36, SW41
 - Befestigungs-Set Beton
 - Wasserschlauch mit Adapter für Steckkupplung
 - Hammerbohrer SDS Plus 15x160 mm
 - Kupferring 1 1/4"
 - Ohrstöpsel SaveRave
 - Arbeitshandschuhe leicht gummiert
 - Schutzbrille

Kernbohrmaschine Bohrständer

Anwendung:
 Leistung:
 Lastdrehzahl Bohrspindel:
 Stationäres Nassbohren
 in armierten Beton:
 Stationär Bohren im Mauerwerk:
 Freihand- Nassbohren
 in armierten Beton:
 Freihand-Bohren in Mauerwerk:
 Gewicht:

Rodiadrill 200 Rodiacut 250

Freihand | Stationär
 2700 W
 600 | 1250 | 3200 U/min

ø 10 – 200 mm
 ø 32 – 225 mm

ø 10 – 82 mm
 ø 32 – 250 mm
 21,7 kg

Info	Bestell-Nr.	€/Stück
	80 220 55	3.002,97

Rodiadrill 500 Rodiacut 250

Stationär
 4000 W
 215 | 430 | 785 U/min

ø 32 – 250 mm
 ø 32 – 250 mm

–
 –
 31,4 kg

Info	Bestell-Nr.	€/Stück
	80 220 56	4.277,77



Für stationäres Bohren

- **Bohrständer inkl. Bohrlochanzeiger, Tiefenanschlag und Messskala**
- Nass- und Trockenbohren
- Spannung: 230 V 50-60Hz
- Gewindeaufnahme : 1 1/4" UNC / G1/2"
- Bohrwinkelverstellung: -15° bis +45°
- Ein Werkzeug für alle Einstellungen am Bohrständer
- Leichte Aluminium-Bauweise
- **Bohrkrone nicht im Lieferumfang**

- Lieferumfang:**
- Werkzeugbeutel
 - Maulschlüssel SW19, SW24, SW32, SW41
 - Befestigungs-Set Beton
 - Wasserschlauch mit Adapter für Steckkupplung
 - Hammerbohrer SDS Plus 15x160 mm
 - Kupferring 1 1/4"
 - Ohrstöpsel SaveRave
 - Arbeitshandschuhe leicht gummiert
 - Schutzbrille

Kernbohrmaschine Bohrständer

Anwendung:
 Leistung:
 Lastdrehzahl Bohrspindel:
 Stationäres Nassbohren in armierten Beton:
 Stationär Bohren im Mauerwerk:
 Gewicht:

Rodiadrill 500 Rodiacut Pro 400

Stationär
 4000 W
 215 | 430 | 785 U/min
 ø 32 – 400 mm
 ø 32 – 400 mm
 40,5 kg

Info	Bestell-Nr.	€/Stück
	80 220 57	5.791,19



Diamant-Kernbohrkrone DX High Speed Plus



Universal-Diamant-Kernbohrkronen

- Sicherer Anschnitt im Freihandbetrieb
- Schneller Bohrfortschritt und extreme Standzeit
- Passend auf alle Antriebsmaschinen mit UNC 1 1/4"
- Nassbohren: in armierten Stahlbeton sowie Natur- und Kunststein von ø 20 - 300 mm
- Trockenbohren: in Mauerwerk, Kalksandstein, Poroton und sonstige Leichtbau-Stoffe von ø 32 - 300 mm
- Anschluss: 1 1/4" UNC
- Nutzlänge max: 430 mm

ø [mm]	Anzahl Segmente	Info	Bestell-Nr.	€/Stück
30	1		80 082 24	122,29
40	1		80 082 25	129,41
52	5		80 082 26	140,10
62	6		80 082 27	146,04
72	7		80 082 28	172,19
82	7		80 082 29	188,80
92	8		80 082 30	199,50
102	9		80 082 31	222,07
112	9		80 082 32	249,39
122	10		80 082 33	267,20
132	11		80 082 34	293,34
142	12		80 082 35	299,29
152	12		80 082 36	327,80
182	14		80 082 39	413,31
200	14		80 082 40	464,39
222	15		80 082 41	534,47
250	18		80 220 58	593,86

Akku-Presser Romax Compact Twin Turbo Basic für Compact Pressbacken



Pressmaschine mit geringer Baulänge von nur 34 cm

- Für alle gängigen Pressfitting-Systeme: \varnothing 10-40 mm (Metallfittings bis \varnothing 35 mm)
- 270° drehbare Presszangenaufnahme
- Sicherheitsverriegelung
- Automatischer Rücklauf nach erfolgtem Pressvorgang
- Im Kunststoffkoffer

Typ	Akku [Ah]	Bestell-Nr.	€/Stück
Romax Compact TT Set 1	1 x 2,0 mit Ladegerät	80 046 70	1.384,21

Pressmaschine Romax Compact TT Set für Compact Pressbacken



- Für alle gängigen Pressfitting-Systeme: \varnothing 10-40 mm (Metallfittings bis \varnothing 35 mm)
- 270° drehbare Pressbackenaufnahme
- Sicherheitsverriegelung
- Automatischer Rücklauf nach erfolgtem Pressvorgang
- Presskraft: 19 kN
- Pressdauer: 3 sek
- Gewicht: 2,5 kg

Lieferumfang:

- Pressmaschine Romax Compact TT
- Schnellladegerät
- Kunststoffkoffer

Set V

Lieferumfang:

- 3x Pressbacken V-Kontur: 15 - 22 - 28

Bestell-Nr.	€/Stück
80 221 30	1.734,84



Abbildung zeigt: Bestell-Nr. 80 221 28



Abbildung zeigt: Bestell-Nr. 80 221 32



- Für Bänninger Kältesystem Maxi Pro >B< Kontur

Lieferumfang:

- 8x Pressbacken Maxi Pro >B< Kontur: 1/4", 3/8", 1/2", 5/8", 3/4", 7/8", 1", 1 1/8"
- Rohrabsteiner Tube Cutter Duramag \varnothing 6-35 mm
- Innen- und Außenentgrater \varnothing 6-35 mm
- Entgrater Unigrat
- Reinigungsfließ Rovlies VPE 10 Stück
- Kunststoffkoffer

Komplett-Set

Zusätzlich im Lieferumfang:

- Pressmaschine Compact TT
- 1x Akku 2,0 Ah Li-Ion
- Schnellladegerät

Pressbacken-Set

(Pressmaschine nicht im Lieferumfang)

Bestell-Nr.	€/Stück
80 221 28	1.619,84

Bestell-Nr.	€/Stück
80 221 32	2.483,79

Pressmaschine Romax 4000 für Standard Pressbacken



- Für alle gängigen Pressfitting-Systeme: \varnothing 12-110 mm
- 270° drehbare Pressbackenaufnahme
- Sicher 108531 heitsverriegelung
- **Automatischer Rücklauf nach erfolgtem Pressvorgang**

- Presskraft: 32 - 34 kN
- Pressdauer: 5 sek
- Gewicht: 3,6 kg

Lieferumfang:

- Pressmaschine Romax 4000
- Kunststoffkoffer



Set V

Lieferumfang:

- 3x Pressbacken V-Kontur: 15 - 22 - 28

Bestell-Nr.	€/Stück
80 221 26	1.941,21

Set M

Lieferumfang:

- 3x Pressbacken M-Kontur: 15 - 22 - 28

Bestell-Nr.	€/Stück
80 221 27	1.941,21

Typ	Akku [Ah]	Bestell-Nr.	€/Stück
Romax 4000	Ohne	80 059 77	1.354,97
Romax 4000 Set 1	1 x 4,0 mit Ladegerät	80 025 10	1.508,71
Romax 4000 Set 2	1 x 2,0 und 1 x 4,0 mit Ladegerät	80 221 25	1.625,44

Pressmaschine Romax 3000 AC Basic für Standard Pressbacken



- Für alle gängigen Pressfitting-Systeme: ø 12-110 mm
- 270° drehbarer Presszangenaufnahme
- Sicherheitsverriegelung
- 230 V, 50-60 Hz
- Kraftgesteuerter Zwangsablauf
- 5 m Netzkabel
- Wartungsintervall: 20.000 Verpressungen
- Presskraft: 32 kN
- Pressdauer: 5 sek
- Gewicht: 3,8 kg

- Lieferumfang:**
- Pressmaschine Romax 3000 AC
 - Kunststoffkoffer

Bestell-Nr.	€/Stück
80 221 22	1.336,40

Pressmaschine Romax 3000 AC ECO Basic für Standard Pressbacken



- Für alle gängigen Pressfitting-Systeme: ø 12-110 mm
- 270° drehbarer Presszangenaufnahme
- Sicherheitsverriegelung
- 230 V, 50-60 Hz
- Not-Aus-Gefahrenschalter
- Kraftgesteuerter Zwangsablauf
- 5 m Netzkabel
- Wartungsintervall: 10.000 Verpressungen
- Presskraft: 32 kN
- Pressdauer: 7 sek
- Gewicht: 4,5 kg

- Lieferumfang:**
- Pressmaschine Romax AC ECO
 - Kunststoffkoffer

Bestell-Nr.	€/Stück
80 221 21	972,37

Pressbackensets Standard



- Passend für Standard Pressmaschinen

- Lieferumfang:**
- Kunststoffkoffer

Typ	Bestell-Nr.	€/Stück
Set V 15-18-22-28	80 221 34	565,29
Set M 15-18-22-28	80 221 35	565,29
Set TH 16-20-26	80 221 36	524,10

Pressschlingenset M42 – M54 mit Zwischenbacke ZBS1



- Passend für Standard Pressmaschinen

- Lieferumfang:**
- Pressschlinge M 42
 - Pressschlinge M 54
 - Zwischenzange ZBS 1
 - Kunststoffkoffer

Bestell-Nr.	€/Stück
80 221 24	1.816,20

Pressbacken-Set Standard Maxi pro >B< Kontur 1/4" bis 1 1/8"



- Für Bänninger Kältesysteme und passend für Standard Pressmaschinen
- Pressbacken Maxi Pro >B< Kontur: 1/4", 3/8", 1/2", 5/8", 3/4", 7/8", 1", 1 1/8"

- Lieferumfang:**
- Pressbacken Maxi pro >B< 1/4" bis 1 1/8"
 - Rohrabschneider Tube Cutter Duramag Ø 6-35 mm
 - Innen- und Außenentgrater Ø 6-35 mm
 - Entgrater Unigrat
 - Reinigungsfließ Rovlies VPE 10 Stück
 - Tiefenlehre
 - Markierer
 - Kunststoffkoffer

Bestell-Nr.	€/Stück
80 221 33	1.647,30

Presszangen Standard



Kontur M für Metallrohrsysteme

Typ	Bestell-Nr.	€/Stück
M 15	80 030 39	140,97
M 18	80 030 42	140,97
M 22	80 030 44	140,97
M 28	80 030 46	140,97
M 35	80 030 48	140,97
M 42*	80 852 26	466,69
M 42 (S)**	80 093 78	808,64
M 54*	80 221 23	479,17
M 54 (S)**	80 093 79	808,64

Kontur V, SV für Metallrohrsysteme

Typ	Bestell-Nr.	€/Stück
V 12	80 030 53	140,97
SV 15	80 030 54	140,97
SV 18	80 030 57	140,97
SV 22	80 030 59	140,97
SV 28	80 030 61	140,97
SV 35	80 030 62	140,97
SV 42	80 221 37	378,24
SV 54	80 221 38	391,24
SV 42 (S)**	80 093 80	808,64
SV 54 (S)**	80 093 81	808,64

Kontur G für MSVR Geberit Mepla

Typ	Bestell-Nr.	€/Stück
G 16	80 030 68	174,66
G 20	80 030 69	174,66
G 26	80 030 70	174,66
G 32	80 030 71	174,66

Kontur TH für Mehrschichtverbundrohrsysteme

Typ	Bestell-Nr.	€/Stück
TH 16	80 030 82	174,66
TH 20	80 030 84	174,66
TH 26	80 030 85	174,66

Zwischenbacke ZBS 1



- Zum Antrieb der Pressschlingen (S) M und SV 42 und 54

Info	Bestell-Nr.	€/Stück
	80 093 82	371,84

* 3-gliedrige Ausführung, nicht geeignet für Eurotubi, Geberit, Mapress Gas, evenes Presssystem

** (S) Pressschlinge, zum Antrieb ist die Zwischenbacke ZBS 1 erforderlich

Presszangen Compact



Kontur M für Metallrohrsysteme

Typ	Bestell-Nr.	€/Stück
M 12	80 046 45	140,97
M 15	80 046 46	140,97
M 18	80 046 47	140,97
M 22	80 046 48	140,97
M 28	80 046 49	140,97
M 35	80 046 50	140,97

Kontur V, SV für Metallrohrsysteme

Typ	Bestell-Nr.	€/Stück
V 12	80 046 39	140,97
SV 15	80 046 40	140,97
SV 18	80 046 41	140,97
SV 22	80 046 42	140,97
SV 28	80 046 43	140,97
SV 35	80 046 44	140,97

Kontur G für MSVR Geberit Mepla

Typ	Bestell-Nr.	€/Stück
G 16	80 046 51	174,66
G 20	80 046 52	174,66
G 26	80 046 53	174,66
G 32	80 046 54	257,03
G 40	80 046 55	355,61

Kontur U für Mehrschichtverbundrohrsysteme

Typ	Bestell-Nr.	€/Stück
U 16	80 046 56	174,66
U 20	80 046 57	174,66
U 25	80 046 58	174,66
U 32	80 046 59	174,66
U 40	80 046 60	340,64

Kontur TH für Mehrschichtverbundrohrsysteme

Typ	Bestell-Nr.	€/Stück
TH 16	80 046 34	174,66
TH 20	80 046 35	174,66
TH 26	80 046 36	174,66
TH 32	80 046 37	174,66
TH 40	80 046 38	378,09

Kontur Maxipro >B< für Bänninger Kältesystem

Größe	Bestell-Nr.	€/Stück
1/4"	80 061 65	205,86
3/8"	80 061 66	205,86
1/2"	80 061 67	205,86
5/8"	80 061 68	205,86
3/4"	80 061 69	205,86
7/8"	80 061 70	205,86
1"	80 061 71	205,86
1 1/8"	80 061 72	205,86

18 V Akkus und Ladegerät

Passend für Romax Compact und Romax 4000



80 046 61



80 026 33



80 046 62

Typ	Bestell-Nr.	€/Stück
Akku Li-Ion 18 V, 2,0 Ah	80 046 61	89,64
Akku Li-Ion 18 V, 4,0 Ah	80 026 33	178,40
Schnellladegerät	80 046 62	80,54

Rohrbieger manuell und elektrisch



Rohrbieger mit Ratschenvorschub ø 12-32 mm Tube Bender Maxi

- Zum Biegen von Rohren bis 90°
- Schnellvorschub und Schnellrücklauf
- Geeignet für Rohre:
 - Kupfer (weich): ø 10-22 mm – 3/8-7/8"
 - Kupfer (ummantelt): ø 10-18 mm – 3/8-5/8"
 - Aluminium: ø 10-22 mm – 3/8, 7/8"
 - Präzisionsstahl (weich): ø 10-22 mm – 3/8-7/8"
 - Mehrschichtverbundrohr: ø 14-26 mm – 5/8-7/8"

Lieferumfang:

- Tube Bender Maxi Grundgerät
- Gegenhalbebügel mit Seitenformen
- Biegesegmente
- Kunststoffkoffer

Typ	Bestell-Nr.	€/Stück
12-15-18-22	80 026 00	334,97
12-14-16-18-22	80 220 17	447,14
14-16-18-20-25	80 026 01	395,99
14-16-18-20-26-32	80 103 11	658,89



Rohrbieger mit Ratschenvorschub Set ø 6-12 mm

- Rohre aus weichem Kupfer und Aluminium in den Dimensionen von 6-8-10-12 mm, 1/4-1/2" bis zu 90° biegen
- Im Kunststoffkoffer

Typ	Bestell-Nr.	€/Stück
Tube Bender	80 046 64	402,41



Mini-Handrohrbieger Minibend ø 6-8-10 mm

- Zweihandbiegen bis 180°
- Biegeskala auf dem Werkzeug
- Geeignet für: Kupfer, Messing, Aluminium und Präzisionsstahl

Anwendungsbereich:

- Kälte- und Klimatechnik,
- Ölvorsorgung, Automobil-,
- Hydraulik- und Drucklufttechnik

Bestell-Nr.	€/Stück
80 220 14	90,41



Biegesegmente

- Passend für Tube Bender Maxi

Typ	Biegeradius [mm]	passend für	Bestell-Nr.	€/Stück
15	48,5	Cu, Stahl	80 025 17	53,03
16	49,0	Cu, Stahl, Alu-Verbund, Cu ummantelt	80 026 05	53,03
18	74,0	Cu, Stahl	80 025 12	53,03
22	87,0	Cu, Stahl, Cu ummantelt	80 025 13	53,03
20 x 2,0	-	Alu-Verbund	80 103 15	53,03
25 x 2,5	74,0	Alu-Verbund	80 026 07	53,03



Zweihand-Biegegerät ø 8-18 mm

- Zum maßgenauen Biegen bis 180°
- Geeignet für Rohre aus weichem Kupfer, Aluminium und Präzisionsstahl
- Biegeradiusanzeige 0-180° in 30°-Schritten

ø [mm]	Biegeradius [mm]	Länge [mm]	Bestell-Nr.	€/Stück
8	24	305	80 026 09	113,16
10	30	390	80 026 10	119,56
12	36	390	80 026 11	125,94
14	47	450	80 026 12	172,64
15	54	450	80 026 13	185,43
16	58	450	80 026 20	218,69
18	66	480	80 026 15	245,56



Handrohrbieger-Set H+W Plus

- Biegen durch Einspannen in den Schraubstock
- Zum Kaltbiegen bis 180°
- Deformations- und faltenfreies Biegen
- Zum Freihandbiegen bis ø 18 mm (5/8")
- Gabel und Segment aus geschmiedetem Aluminium
- Mindermaß-Tabelle und Biegeradiusanzeige auf jedem Biegesegment
- Biegesegment mit Grundplatte

Geeignet für Rohre:

- Kupfer (weich/halbhart/hart dünnwandig): ø 8-22 mm – 5/16-7/8"
- Kupfer (ummantelt, auch dünnwandig): ø 10-18 mm – 3/8-5/8"
- Aluminium und Messing: ø 8-22 mm – 5/16-7/8"
- Präzisionsstahl (ummantelt): ø 10-22 mm – 3/8-5/8"
- Nahtloser Edelstahl: ø 8-22 mm – 5/16-7/8"
- Max. Wandstärke 1,0 mm

Lieferumfang:

- Biegegeräte Robend H+W Plus
- Griffstange klein
- Griffstange groß
- Biegespray 150 ml
- Kunststoffkoffer

Set 1

Info	Bestell-Nr.	€/Set
15-18-22 mm	80 220 07	762,41

Set 2

Info	Bestell-Nr.	€/Set
12-15-18-22 mm	80 127 11	813,19



Biegespray

- Inhalt: 150 ml

Info	Bestell-Nr.	€/Stück
150 ml	80 026 36	31,29



Handrohrbieger Robend H+W Plus ø 8-22 mm

- Biegen durch Einspannen in den Schraubstock
- Zum Kaltbiegen bis 180°
- Deformations- und faltenfreies Biegen
- Zum Freihandbiegen bis ø 18 mm (5/8")
- Gabel und Segment aus geschmiedetem Aluminium
- Mindermaß-Tabelle und Biegeradiusanzeige auf jedem Biegesegment
- Biegesegment mit Grundplatte

Geeignet für Rohre:

- Kupfer (weich/halbhart/hart dünnwandig): ø 8-22 mm – 5/16-7/8"

Lieferumfang:

- Biegegerät Robend H+W Plus
- Griffstange

ø [mm]	Biegeradius [mm]	Info	Bestell-Nr.	€/Stück
8	22		80 220 08	212,10
10	32		80 220 09	331,91
12	38		80 220 10	423,01
15	45		80 220 11	462,94
18	64		80 220 12	529,09
22	81		80 220 13	630,19



Elektrischer Rohrbieger Set, 12-35 mm

- Zum Kaltbiegen bis 180°
- Geeignet für Rohre aus:
 - Hartem, halbhartem und weichem Kupfer DIN EN 1057: ø 12 - 35 mm
 - Ummanteltem Kupfer- und Präzisionsstahl: ø 12 - 35 mm
 - Hartem und weichem Präzisionsstahl DIN 2391/2393/2394: ø 12 - 28 mm
 - Gewindestahl DIN 2440/2441: ø DN 10 - DN 20 (3/8" - 3/4")
 - Nahtlosem Edelstahl GW 541 Wandstärke 1,0 - 1,2 mm: ø 12 - 28 mm

Lieferumfang

- Gleitschuhachse
- Biegesegmente und Gleitschuhe für die jeweiligen Rohr-ø: 15, 18, 22, 28 mm
- Aufnahme für Dreibein-Untergestell im Grundgerät
- Kunststofftragekasten

Typ	Bestell-Nr.	€/Set
Robend 4000 Set 15-18-22-28 mm	80 018 60	1.897,30
Robend 4000 Set 12-15-18-22-28 mm	80 220 15	2.136,50
Robend 4000 Set 15-18-22-28-32-35 Dreibein-Untergestell	80 220 16	2.859,01
Dreibein-Untergestell	80 026 34	230,20
Biegsatz 12 mm	80 093 76	210,86
Biegsatz 35 mm	80 093 75	610,21

Aufweiten und Aushalsen



Aushalser-Set

- Für Aushalsungen \varnothing 12-15-18-22 mm
- Zum Herstellen von T-Abgängen in Rohrinstallationen
- Arbeitsbereich max.: \varnothing 10 – 42 mm, 3/8" – 2.1/8"
- Inkl. Nockenzange, Spezialschälbohrer Unidrill Automatik

Geeignet für Rohre:

- Kupfer (weich/halbhart): \varnothing 10-42 mm – max. Wandstärke 2,5 mm
- Aluminium (weich): \varnothing 10-42 mm - max. Wandstärke 2,5 mm
- Präzisionsstahl (weich): \varnothing 10-42 mm - max. Wandstärke 2,5 mm

Lieferumfang:

- Einsätze 12-15-18-22 mm
- Aushalsratsche
- Vierkant Adapter
- Spezialschälbohrer Unidrill Automatik 42
- Stahlblechkasten

Typ	Bestell-Nr.	€/Stück
Set 12-15-18-22	80 220 04	908,17



Expanderset Rolock \varnothing 10-28 mm

- Zum Aufweiten und Kalibrieren von: Kupfer, Edelstahl und Aluminium
- Muffentiefe entsprechend der Vorgabe des DVGW und Gas de France
- Inkl. Innen- und Außenentgrater
- Kapillarspalt werkzeuglos einstellbar
- Schnellwechselsystem mit Bajonette-Verschluss

Geeignet für Rohre:

- Kupfer (weich/ halbhart): \varnothing 8-42 mm – max. Wandstärke 1,6 mm
- Aluminium (weich): \varnothing 8-28 mm - max. Wandstärke 1,6 mm
- Präzisionsstahl (weich): \varnothing 8-28 mm - max. Wandstärke 1,6 mm
- Edelstahl (weich): \varnothing 8-22 mm - max. Wandstärke 1,0 mm

Lieferumfang:

- Rolock EPT Zange
- Expanderköpfe
- Innen- und Außenentgrater
- Stahlblechkasten

Typ	Bestell-Nr.	€/Stück
Set 10-12-14-16-18-22	80 220 01	881,31
Set 10-12-15-16-18-22-28	80 220 03	1.169,14
Set 12-15-18-22	80 219 99	763,63
Set 12-15-18-22-28	80 220 00	833,99
Set 1/2-5/8-3/4-7/8"	80 220 02	833,99



Expanderzange Rolock EPT

- Arbeitsbereich max.: \varnothing 8 – 42 mm, 5/16" – 1.3/4"
- Geschmiedeter Aluminiumkörper
- Kapillarspalt werkzeuglos einstellbar
- Schnellwechselsystem mit Bajonette-Verschluss
- Lieferung ohne Expanderköpfe

Geeignet für Rohre:

- Kupfer (weich/ halbhart): \varnothing 8-42 mm – max. Wandstärke 1,6 mm
- Aluminium (weich): \varnothing 8-28 mm - max. Wandstärke 1,6 mm
- Präzisionsstahl (weich): \varnothing 8-28 mm - max. Wandstärke 1,6 mm
- Edelstahl (weich): \varnothing 8-22 mm - max. Wandstärke 1,0 mm

Bestell-Nr.	€/Stück
80 219 98	433,59



Expanderkopf Rolock \varnothing 8-42 mm

- Zum Aufweiten und Kalibrieren von: Kupfer, Edelstahl und Aluminium
- Muffentiefe entsprechend der Vorgabe des DVGW und Gas de France
- Bis zu 50% Einsparung der Kosten für Arbeitszeit, Lötmaterial, Lötstellen und Energie gegenüber Fittingverbindung
- Zwangsführung zur Zentrierung
- Segmente: 6 Stück

Typ	Bestell-Nr.	€/Stück
8x1 = 5/16"	80 219 91	145,77
10x1	80 219 92	145,77
12x1	80 219 93	145,77
15x1,2	80 221 47	148,14
16x1,2	80 219 94	145,77
18x1,2	80 221 48	148,14
28x1,5	80 219 95	176,47
35x1,6 = 1.3/8"	80 219 96	195,67
42x1,5	80 219 97	208,46

Gewindeschneidmaschine Supertronic 2000 E Set



- Zum Herstellen von präzisen, normgerechten Gewindeverbindungen
- 4-fach schneller Rücklauf
- Umschalter für Vorlauf- und Schnellrücklauf
- Speed-Lock Schneidkopfaufnahme
- Inkl. Gewindeschneidköpfen BSPT R 1/2" bis 2"

Technische Daten:

- Akku: 18V 4Ah
- Schnittgeschwindigkeit Vorlauf: 15-25 min⁻¹
- Schnittgeschwindigkeit Rücklauf: 60 min⁻¹
- Gewicht: 6,6 kg
- Maße (LxBxH): 590x140x180 mm

Gewindeschneiden von:

- BSPT Rechts: \varnothing 1/4-2"
- NPT: \varnothing 1/4-2"

Lieferumfang:

- Gewindeschneidmaschine Supertronic 2000 E
- Gegenhalter
- Rofix Adapter
- Akku RO BP18/4 - 18V 4 Ah
- Ladegerät RO BC14/36 – 230V
- Gewindeschneidköpfe BSPT R 1/2 - 3/4 – 1 - 1.1/4 - 1.1/2 - 2"
- Kunststoffkoffer

Bestell-Nr.	€/Stück
80 220 23	1.845,19

Gewindeschneidkluppen und Zubehör



Elektrisches Schneidkluppen-Set bis DN 32 (1 1/4")

- Leistung: 800 W
- Spannung: 230 V/110 V
- BSPT Rechtsgewinde
- Mit Gegenhalter
- 4 x Schneidbacken DN 15 (1/2") - DN 20 (3/4") - DN 25 (1") - DN 32 (1 1/4")
- Leichte Variante zum Gewindeschneiden bis max DN 32 (1 1/4")
- Im Kunststoffkoffer

Typ	Bestell-Nr.	€/Set
Supertronic 1250 DN 15-20-25-32	80 016 39	1.277,94



Elektrisches Schneidkluppen-Set bis DN 50 (2")

- Leistung: 1010 W
- Spannung: 230 V/110 V
- BSPT Rechtsgewinde
- Mit Gegenhalter
- 6 x Schneidbacken DN 15 (1/2") - DN 20 (3/4") - DN 25 (1") - DN 32 (1 1/4") - DN 40 (1 1/2") - DN 50 (2")
- Gewindeschneiden bis max DN 50(2")
- Im Kunststoffkoffer

Typ	Bestell-Nr.	€/Set
Supertronic 2000 DN 15-20-25-32-40-50	80 026 62	1.821,80



80 220 24



80 834 57



80 026 48



80 093 83

Handschneidkluppe-Set bis DN 50 (2")

- BSPT Rechtsgewinde
- SUPER CUT-Set 1:**
4 x Schneidbacken DN 15 (1/2") - DN 20 (3/4") - DN 25 (1") - DN 32 (1 1/4")
- SUPER CUT-Set 2:**
5 x Schneidbacken DN 10 (3/8") - DN 15 (1/2") - DN 20 (3/4") - DN 25 (1") - DN 32 (1 1/4")
- SUPER CUT-Set 3:**
7 x Schneidbacken DN 10 (3/8") - DN 15 (1/2") - DN 20 (3/4") - DN 25 (1") - DN 32 (1 1/4") - DN 40 (1 1/2") - DN 50 (2")
- Im Kunststoffkoffer

Typ	Bestell-Nr.	€/Set
Set DN 15-20-25	80 220 24	298,21
Set DN 15-20-25-32	80 834 57	319,43
Set DN 10-15-20-25-32	80 026 48	449,21
Set DN 10-15-20-25-32-40-50	80 093 83	823,61

Gewindeschneidkluppen und Zubehör



Schneidköpfe

- BSPT Rechtsgewinde
- Für SUPERTRONIC 1250, SUPERTRONIC 2000 und SUPER CUT

Größe	Bestell-Nr.	€/Stück
DN 10 (3/8")	80 026 50	147,06
DN 15 (1/2")	80 026 51	147,06
DN 20 (3/4")	80 026 52	156,01
DN 25 (1")	80 026 53	179,03
DN 32 (1 1/4")	80 026 54	194,39
DN 40 (1 1/2")	80 093 84	270,76
DN 50 (2")	80 093 85	285,73



Gewinde-Aufraugerät 3/8 - 2"

- Gleichmäßiges, schonendes Aufrauen über den gesamten Umfang
- Rollen passen sich der Gewindeform an, ob zylindrisch oder konisch

Bestell-Nr.	€/Stück
80 220 21	145,03



Schneidbacken SS-Stahl

- Passend zu Gewindeschneidmaschine Ropower 50 R

Typ	Info	Bestell-Nr.	€/Stück
DN 15 (1/2") - DN 20 (3/4")		80 221 49	387,43
DN 25 (1") - DN 50 (2")		80 221 50	387,43



Handschneidkluppe Super Cut

- Schnellwechsel-Aufnahme
- Ratschenrichtung ist umstell- und arretierbar
- Gewindeschneiden: ø DN 8 (1/4") - DN 50(2")
- Lieferung ohne Koffer, Schneidköpfe

Typ	Griff	Bestell-Nr.	€/Stück
DN 8 (1/4") - DN 32 (1 1/4") 2-teilig	80 220 25	210,54	
DN 40 (1 1/2") - DN 50 (2") 3-teilig	80 220 26	218,34	



Schneidbacken

- BSPT Rechtsgewinde
- Für SUPERTRONIC 1250, SUPERTRONIC 2000 und SUPER CUT

Größe	Bestell-Nr.	€/Stück
DN 15 (1/2")	80 026 57	91,40
DN 20 (3/4")	80 026 58	91,40
DN 25 (1")	80 026 59	110,41
DN 32 (1 1/4")	80 026 60	110,41



Gewindeschneidöl

- Mineralölfrei

Typ	Inhalt	Info	Bestell-Nr.	€/Stück
Ronol SYN Dose	600 ml		80 071 04	24,80
Ronol SYN Kanister	5 Liter		80 071 05	94,71

80 071 04 80 071 05



Entkalken

Entkalkungspumpe Rocal 20 und Romatic 20

- Zum schnellen Entkalken von Wärmetauschern, Wasserleitungen, Speichern, Heiz- und Kühlsystemen
- Mit Hilfe der automatischen Strömungsflussumkehr können auch sehr starke Verkalkungen und Verkrustungen gelöst werden
- Zugelassen für Flüssigkeitstemperaturen bis 50 °C für besonders effizientes Entkalken

Technische Daten:

- Leistung: 150 W
- 230 V - 50 Hz
- Anschluss: DN 15 (1/2")
- Tankvolumen: 15 l
- Pumpenleistung: 40 l/min
- Förderhöhe: 10 m
- Arbeitsdruck: 1,3 bar

Lieferumfang:

- Romatic 20 Grundgerät
- 2x 2m Schläuche mit 1/2" Anschluss
- 2x Doppelnippel 1/2-3/8"
- 2x Doppelnippel 1/2-3/4"
- 2x Doppelnippel 1/2-1/2"
- 2x Doppelmuffe 3/4-3/4"
- 2x Reduzierstück 1/2-3/4"
- Ohne Entkalkungsschemie

• Entkalken von Trinkwasserspeichern

• Entkalken von Frischwasserstationen und externen Wärmetauschern

• Entkalken von Wärmetauschern, Durchlauferhitzer oder Trinkwasserleitungen

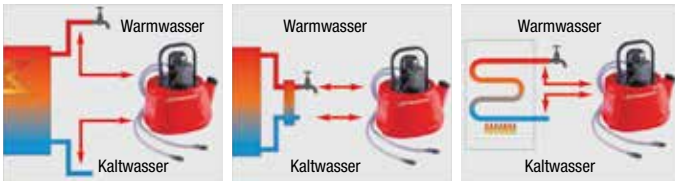

Rocal 20

- Manuell betätigte Strömungsflussumkehr

Bestell-Nr.	€/Stück
80 033 00	873,09

Romatic 20

- Automatische Strömungsflussumkehr
- Laufzeit der Pumpe und Strömungswechsel programmierbar

Bestell-Nr.	€/Stück
80 220 72	1.516,06



Entkalkungskonzentrate

- Inhalt 5 Liter
- Mit Verbrauchsindikator

Acid Plus:

Für technische Anlagen aus Kupfer und Stahl

Acid Multi:

Für Trinkwassersysteme, Wärmetauscher, Frischwasserstationen und Speichern aus Stahl, Alu, Edelstahl, Messing

Typ	Info	Bestell-Nr.	€/Stück
Acid Plus 5 kg		80 504 05	68,63
Acid Multi 5 kg		80 019 59	72,16
Acid Multi 10 kg		80 220 97	117,49



Neutralisationspulver

- Neutralisiert Rocal Acid Plus und Acid Multi
- Zum Beseitigen der Säurereste nach dem Entkalkungsvorgang
- Inhalt: 1 kg

Info	Bestell-Nr.	€/Stück
	80 033 02	29,36

IMMER PROFITIEREN
weinmann-schanz.de/aktionen

Auch in der App!

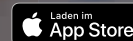

AKTIONSWOCHEN
AKTIONSHEFTE
PREISKNÜLLER
ABVERKAUF

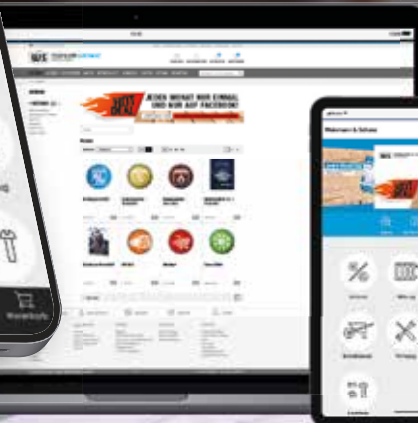

Spül- und Druckprüfgeräte



Spülkompressoren

- Anwendung:**
 - Spülen von Fußbodenheizung/Heizkreisen
 - Spülen von Trinkwasserleitungen nach DIN 1988-2/EN 806
 - Desinfizieren von Trinkwasserleitungen
- Zwei Spülstufen: Impulsfunktion und Dauerluft
- Inkl. 2 x 1m Gewebeslauch DN 25 (1") mit Schnellkupplung

Ropuls eDM

- Zusätzlich mit Elektronischen Datenmanagement zur Erstellung eines Spülprotokolls mittels kostenloser App im PDF Format

Typ	Info	Bestell-Nr.	€/Stück
Ropuls		80 127 20	2.863,77
Ropuls eDM		80 061 74	3.325,69



Ropuls eDM Set

Lieferumfang:

- Ropuls eDM
- Roclean Injektor
- Druckminderer 2 bar
- Reinigungsschemie 1L für Flächenheizung VPE 6 Stück

Info	Bestell-Nr.	€/Stück
	80 220 95	4.123,36



Dosierlösungen

- Zur Reinigung, Desinfektion, Konservierung
- 1 Liter für ca. 100 Liter Systeminhalt
- Inhalt: 1 Liter
- **VPE = 6 Stück**

Typ	Bestell-Nr.	€/VPE
Desinfektion für Trinkwasserleitungen	80 831 76	363,30
Konservierung von Flächenheizsystemen und Radiatoren	80 831 75	363,30
Reinigung von Flächenheizsystemen	80 831 77	363,30
Reinigung von Radiatorenheizsystemen	80 831 78	363,30



Druckminderer 2 bar

- Passend für Ropuls/Ropuls eDM
- Zur Anbringung auf der Wasserausgangsseite
- Garantiert konstante Zudosierung

Bestell-Nr.	€/Stück
80 831 80	141,64



Injektor für Zusatzmittel

- Passend für Ropuls/Ropuls eDM
- Zur Anbringung auf der Wasserausgangsseite
- Eingesetzte Flasche wird konstant dosiert

Bestell-Nr.	€/Stück
80 831 79	188,44



Solaranlagen Befüll- und Spülpumpe Rosolar Pump

- Zum Befüllen, Spülen und Entlüften von Solaranlagen
- Höhenverstellbarer Teleskopgriff: 760 – 1100 mm
- Inkl. Kugelhähnen zum Befüllen / Abnehmen der Schläuche
- Schmutzfilter mit Sichtglas

Technische Daten:

- Stromversorgung: 230V/ 750W
- Behälterinhalt: 30 Liter
- Anschlüsse: DN 20 (3/4")
- Druck-/Saugschlauch: 2x 3m, max.: 100°C
- Maße (H x B x T): 490 x 510 x 760 mm

Kreiselpumpe

- Leistungsstarke Kreiselpumpe (bis 60°C)
- Fördermenge: max. 35 l/min
- Förderdruck: 5,9 bar
- Gewicht unbefüllt: 23,3 kg

Bestell-Nr.	€/Stück
80 220 99	969,69

Impellerpumpe

- Leistungsstarke Impellerpumpe (bis 90°C)
- Kleine Feststoffteilchen werden problemlos gefördert
- Mit Druckentlastungsventil
- Fördermenge: max. 30 l/min
- Förderdruck: 5,0 bar
- Gewicht unbefüllt: 21,8 kg

Bestell-Nr.	€/Stück
80 221 00	1.236,40

Abbildung mit Impellerpumpe



Gas-/Wasserleitungsprüfgerät

- Dichtheitsprüfung mit Luft
- Für Belastungsprüfung (1,0 bar) und Dichtheitsprüfung (150 mbar) bei Gasleitungen und Trinkwasserleitungen
- Anzeigebereich
 - Manometer: 0-4 bar
 - Wassersäule: bis 155 mbar
- Mit 5 Prüfstopfen und Einrohrzählerkappe
- Im Stahlblechkasten

Typ	Bestell-Nr.	€/Stück
Rotest GW 150/4	80 068 16	792,93



Ersatz- und Zubehörteile

- Passend für Rotest GW 150/4

Typ	Bestell-Nr.	€/Stück
Druckpumpe	80 068 22	73,91
Ersatzmanometer DN 8 (1/4") ohne Schutzkappe	80 068 23	42,21
Gummi-Gebläse	80 068 25	31,37
Verbindungsschlauch	80 068 26	70,50
Steckrohr 4-teilig	80 068 27	179,57
Einrohrzählerkappe	80 068 28	182,21
Absperrventil	80 068 29	67,30
Adapter	80 068 30	15,14

Spül- und Druckprüfgeräte



Druckpumpe

- Dichtheitsprüfung mit Wasser
- Prüf- und Druckbereich: 0-60 bar, 1 bar-Teilung
- Behältervolumen: 12 Liter
- Saugvolumen: ca. 45 ml/Hub
- Anschluss: DN 8 (1/4")

RP 50 S

Material Behälter: Stahl DURAMANT-Beschichtung

Typ	Bestell-Nr.	€/Stück
RP 50 S	80 027 17	316,54



RP 50 S Inox

Material Behälter: Edelstahl

Typ	Bestell-Nr.	€/Stück
RP 50 S Inox	80 220 67	466,69



Ersatzteile

- Passend für Druckpumpe RP 50 S

Typ	Bestell-Nr.	€/Stück
Ersatzmanometer, Anschluss DN 8 (1/4")	80 027 18	54,60
Ersatzkolben	80 027 19	56,06
Dichtungssatz	80 027 20	47,50
Hochdruckschlauch, Anschluss DN 8 (1/4")	80 832 83	71,74



Druckpumpe Digital

- Datenübertragung via Bluetooth auf Handy/Tablet
- Dokumentation direkt mittels App an Verbraucher möglich
- Pushnachricht bei Druckabfall
- Dichtheitsprüfung mit Wasser/Glykolgemisch
- Prüf- und Druckbereich: 0-30 bar
- Behältervolumen: 12 Liter
- Saugvolumen: ca. 45 ml/Hub
- Maße (LxBxH): 720 x 170 x 260 mm
- Anschluss: DN 15 (1/2")

Typ	Bestell-Nr.	€/Stück
RP 50 Digital	80 227 86	598,99



Druckprüfpumpe TP 25

- Kleine, kompakte Ausführung zur Dichtheitsprüfung mit Wasser, Öl
- Prüf- und Druckbereich: 0 – 25 bar
- Behältervolumen: 7 Liter
- Material Behälter: Stahl DURAMANT-Beschichtung
- Saugvolumen: ca. 16 ml/Hub
- Maße (L x B x H): 380 x 215 x 156 mm
- Anschluss: DN 15 (1/2")

Bestell-Nr.	€/Stück
80 220 68	209,99



Druckprüfpumpe RP 30

- Leichte, kompakte Ausführung zur Dichtheitsprüfung mit Wasser, Öl
- Prüf- und Druckbereich: 0-30 bar
- Material Behälter: Kunststoff
- Behältervolumen: 4,5 Liter
- Saugvolumen: ca. 16 ml/Hub
- Maße (L x B x H): 440 x 200 x 240 mm
- Anschluss: DN 15 (1/2")

Bestell-Nr.	€/Stück
80 220 69	167,34



Druckprüfpumpe, elektrisch RP Pro III

- Elektrische Befüll- und Prüfpumpe
- Geeignet für: Wasser, Öl und Glycol
- Selbstansaugend bis max. 1 m
- Robustes Kunststoffgehäuse ABS
- Glyceringedämpfter Manometer
- Thermische Abschaltautomatik

Technische Daten:

- Leistung: 1300 W
- Spannung: 230 V 50/60 Hz
- Prüf- und Druckbereich: 0-40 bar
- Volumenstrom max.: 6l/min
- Maße (L x B x H): 375 x 290 x 300 mm
- Anschluss:
 - Druckseite: DN15 (1/2") AG
 - Saugseite: Standard Stecksystem

Lieferumfang:

- Prüfpumpe RP Pro III Grundgerät
- Hochdruck-Prüfschlauch
- Ansaugschlauch mit Kupplung

Bestell-Nr.	€/Stück
80 220 70	1.036,83

Einfrieren



- Einfrieren von Heizungs- und Wasserrohren aus Kupfer oder Stahl
- Weniger Gewicht, flexiblere Schläuche und schmalere Spannzangen im Vergleich zum Vorgängermodell

- Spannzangen mit Temperaturanzeigen
- Spannung: 230 V, 50 Hz
- Kältemittel: R290
- Gewicht: 18 kg

- App zur Anzeige der Einfrierzeiten, dadurch sicheres und wirtschaftliches Arbeiten
- Inkl. Wärmeleitpaste



Rofrost Turbo II Set bis DN 32 (1 1/4")

- Mit 6 Reduziereinsätzen
- Kupferrohre: ø 10 – 42 mm
- Stahlrohre: DN 8 (1/4") – DN 32 (1 1/4")

Rofrost Turbo II Set bis DN 50 (2")

- Mit 8 Reduziereinsätzen
- Kupferrohre: ø 10 – 54 mm
- Stahlrohre: DN 8 (1/4") – DN 50 (2")



Wärmeleitpaste

- Inhalt: 150 ml

Bestell-Nr.	€/Stück
80 030 32	24,47

Typ	Bestell-Nr.	€/Set
Rofrost Turbo II bis DN 32 (1 1/4")	80 235 15	1.571,40
Rofrost Turbo II bis DN 50 (2")	80 235 16	1.696,56



Weichlötgerät ohne Flamme



Kontaktlötgerät bis 54 mm

- Spannung 230 V, 2000 W
- Weichlöten von Kupferrohre: ø 6-54 mm
- Lötzangenkabel Länge: 4 m

Typ	Bestell-Nr.	€/Set
Rotherm 2000	80 027 60	1.027,80

Weichlöten



Weichlöt Brenner

- Zum Weichlöten von Rohren bis ø 22 mm
- Arbeitstemperatur: 650°C
- Mit Piezozünder
- Für Stehgaskartuschen 190 g
- **Lieferung ohne Kartusche**

Typ	Bestell-Nr.	€/Stück
Roflame 4	80 049 61	73,09



Elektroden für ROTHERM 2000

- VPE = 1 Paar

Typ	Bestell-Nr.	€/Paar
Flachelektrode mit Halter	80 027 61	75,66
Stabelektrode mit Halter	80 027 62	70,93
Flachelektrode ohne Halter	80 027 63	32,11
Stabelektrode ohne Halter	80 027 64	26,03

Abb. mit Halter

Schweißspiegel Roweld HE



- Spannung: 230 V, 800 W
- Ausführung: elektronisch geregelt
- Heizplatte: ø 200 mm
- Für Stumpfschweißungen von PE-, PP-, PVDF- und PB-Rohren und Formstücken ø 20-160 mm
- Tischklemmstück nicht im Lieferumfang enthalten

Typ	Bestell-Nr.	€/Stück
Schweißspiegel Roweld	80 163 48	945,56
Tischklemmstück	80 003 97	76,64

Rohrreinigung und Inspektion



Inspektionskamera Roscope mini

- Für Schächte und Rohre
- Stromversorgung: 4 AA Batterien (enthalten)
- Displaytyp-/Größe (mm/Zoll): 2,5 Zoll /3-fach Zoom
- Auflösung Display (Pixel): 320 x 240 RGB mit LED
- Kabellänge (mm): 1200
- Kamerakopf-ø (mm): 8,5 (wasserdicht)

Bestell-Nr.	€/Stück
80 046 29	233,27

Rohrreinigungsgeräte



- Für universellen Serviceeinsatz bei Rohrverstopfungen in Anschlussleitungen von Waschbecken, Toiletten, Abflussrohren, Bodenabläufen
- Wechselbare Trommel mit Wechselkopfspirale

- Einsetzbar mit: ø 13, 16 und 20 mm Spiraltrommel
- Automatischer Vor- und Rücklauf
- Vorschubregulierung und Spiralklemmung mit einem Hebel

Technische Daten:

- Leistung: 620 W
- Spannung: 230 V / 50 Hz
- Drehzahl: 270 U/min



Rodrum M 13 - Mit Werkzeug-Set 16 mm

- Spirale: ø 13 mm x 15 m
- Für Rohr-ø 70-100 mm
- Arbeitslänge max.: 15 m (mit ø 13 mm Spirale)
- Gewicht: 45,5 kg

Lieferumfang:

- Führungshandschuhe
- Kettenschleuderkopf
- Kreuzblattbohrer
- Gabelschneidkopf
- Keulenbohrer
- Rückholbohrer
- Gerader Bohrer
- Trennschlüssel
- Kunststoffkoffer

Info	Bestell-Nr.	€/Stück
	80 220 91	2.829,43



Rodrum M 16 - Mit Werkzeug-Set 16 mm

- Spirale: ø 16 mm x 15 m
- Für Rohr-ø 70-125 mm
- Arbeitslänge max.: 15 m (mit ø 16 mm Spirale)
- Gewicht: 50,2 kg

Lieferumfang:

- Führungshandschuhe
- Kettenschleuderkopf
- Kreuzblattbohrer
- Gabelschneidkopf
- Keulenbohrer
- Rückholbohrer
- Gerader Bohrer
- Trennschlüssel
- Kunststoffkoffer

Info	Bestell-Nr.	€/Stück
	80 220 92	2.926,60



Rodrum L 20 - Mit Werkzeug-Set 20 mm

- Spirale: ø 20 mm x 20 m
- Für Rohr-ø 125-250 mm
- Arbeitslänge max.: 20 m (mit ø 20 mm Spirale)
- Gewicht: 68 kg

Lieferumfang:

- Führungshandschuhe
- Keulenbohrer
- Kreuzblattbohrer
- Gabelschneidkopf
- Trennschlüssel
- Kunststoffkoffer

Info	Bestell-Nr.	€/Stück
	80 220 93	3.930,33

Rohrreinigungsgerät Rodrum S 10



- Für universellen Serviceeinsatz bei Rohrverstopfungen in Anschlussleitungen von Waschbecken, Toiletten, Abflussrohren, Bodenabläufen
- Für Rohr-ø 40-70 mm
- Wechselbare Spiraltrommel
- Einsetzbar mit: ø 10 und 13 mm Spiraltrommel
- Automatischer Vor- und Rücklauf
- Vorschubregulierung und Spiralklemmung mit einem Hebel

Technische Daten:

- Leistung: 440 W
- Spannung: 230 V / 50 Hz
- Arbeitslänge max.:
 - 10 m (mit ø 10 mm Spirale)
 - 15 m (mit ø 13 mm Spirale)
- Drehzahl: 300 U/min
- Gewicht: 18,9 kg

Lieferumfang:

- Spiraltrommel mit Keulenkopfschneidkopf ø 10 mm x 10 m
- Führungsschlauch
- Führungshandschuhe

Bestell-Nr.	€/Stück
80 220 90	1.901,24

Rohrreinigungsgerät Rodrum S 13



- Für universellen Serviceeinsatz bei Rohrverstopfungen in Anschlussleitungen von Waschbecken, Toiletten, Abflussrohren, Bodenabläufen
- Für Rohr-ø 50-100 mm
- Mit Spiraltrommel für maximales Schmutz- und beschädigungsfreies Arbeiten
- Automatischer Vor- und Rücklauf
- Vorschubregulierung und Spiralklemmung mit nur einem Hebel
- Inkl. Werkzeug-Set 16 mm

Technische Daten:

- Leistung: 440 W
- Spannung: 230 V / 50 Hz
- Arbeitslänge max.:
 - 10 m (mit ø 10 mm Spirale)
 - 15 m (mit ø 13 mm Spirale)
- Drehzahl: 300 U/min
- Gewicht: 25,7 kg

Lieferumfang:

- Spiraltrommel mit Wechselkopfspirale ø 13 mm x 15 m
- Kettenschleuderkopf
- Kreuzblattbohrer
- Gabelschneidkopf
- Keulenbohrer
- Rückholbohrer
- Gerader Bohrer
- Trennschlüssel
- Führungsschlauch
- Führungshandschuhe
- Kunststoffkoffer

Typ	Info	Bestell-Nr.	€/Stück
Komplett-Set Rodrum S 13		80 046 31	2.430,04
Ersatzspirale 13 mm, Länge 15 m		80 046 32	281,16

Akku Rohrreinigungsmaschine R600 VarioClean mit Werkzeug-Set 16/22 mm



- Für universellen Serviceeinsatz, in Krankenhäusern, kommunale Einrichtungen und Bereichen ohne Stromversorgung
- Für Rohr- \varnothing : 20 - 150 mm
- Mit Direktaufnahme: \varnothing 16 und 22 mm Spirale
- Rechts-/Linkslauf
- Arbeitslänge max.:
 - 50 m mit \varnothing 16 mm Spirale
 - 60 m mit \varnothing 22 mm Spirale
- Akku: 18V 8 Ah bis zu 50 min Laufzeit
- Sehr leichte, flexible und verzinkte Duraflex Spirale mit Kunststoffinnenseele, verhindert das Zusetzen mit Schmutz
- Inkl. Werkzeug-Set 16/22 mm

Lieferumfang:

- Führungsschlauch
- 1x Akku R0 BP18/8 – 18V 8 Ah Li-HD
- 1x Schnellladegerät R0 BC14/36 230V
- 5x \varnothing 16 mm x 2,3 m DuraFlex Spirale im Korb
- 5x \varnothing 22 mm x 4,5 m DuraFlex Spirale im Korb
- Gerader Bohrer 16 mm
- Keulenkopfböhrer 16 mm
- Blattbohrer 16 mm
- Gerader Bohrer 22 mm
- Keulenkopfböhrer 22 mm
- Tunnelbohrer 22 mm
- Schaufelkopfböhrer 22 mm
- Kreuzblattbohrer 22 mm
- Gezackter Gabelschneidkopf 22 mm
- Führungshandschuhe
- Rowonal-Spray Pflege- und Rostlösemittel 200 ml
- Kunststoffkoffer mit Einlage für 16/22 mm Bohrer
- Kunststoffkoffer mit Einlage für 2x Akku + 1x Schnellladegerät



Bestell-Nr. €/Stück
80 220 96 2.321,09

Elektrisches Rohrreinigungs-Set R 600, 690 W



- Universell einsetzbar für den Innen- und Außenbereich gegen hartnäckige Verstopfungen
- Für den Installateur, im Servicebereich, in Krankenhäusern sowie in kommunalen Einrichtungen
- Für Rohr- \varnothing : 20 - 150 mm
- Mit Direktaufnahme: \varnothing 16 und 22 mm
- Rechts-/Linkslauf
- Arbeitslänge max.:
 - 50 m mit \varnothing 16 mm Spirale
 - 60 m mit \varnothing 22 mm Spirale
- Motorleistung: 0,4 kW (0,55 PS)
- Mit Standard Spiralen ohne Innenseele
- Inkl. Werkzeug-Set 16/22 mm

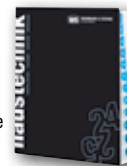

Spiralenzubehör finden Sie auf den Seiten 1262, 1320

Lieferumfang:

- Führungsschlauch
- 5x \varnothing 16 mm x 2,3 m Standard Spirale im Korb
- 5x \varnothing 22 mm x 4,5 m Standard Spirale im Korb
- Gerader Bohrer 22 mm
- Keulenkopfböhrer 22 mm
- Blattbohrer gezahnt 16 mm
- Führungshandschuhe
- Trennschlüssel
- Rowonal-Spray Pflege- und Rostlösemittel 200 ml
- Trichterbohrer 22 mm
- Schaufelkopfböhrer 22 mm
- Gabelschneidkopf 22 mm
- Kunststoffkoffer mit Einlage für 16/22 mm Bohrer



Bestell-Nr. €/Set
80 070 98 1.931,09

Rohrreinigungsmaschinen



R550

- Für universellen Serviceeinsatz bei Rohrverstopfungen in Anschlussleitungen von Waschbecken, Toiletten, Abflussrohren, Bodenabläufen und Dachentwässerung
- Leistung: 440 W
- Spannung: 230 V / 50 Hz
- Für Rohr- \varnothing : 20 - 100 mm
- Mit Direktaufnahme: \varnothing 16 mm Spirale
- Rechts-/Linkslauf
- Arbeitslänge max.:
 - 40 m mit \varnothing 16 mm Spirale
- Drehzahl: 583 U/min
- Gewicht: 16,0 kg

Lieferumfang:

- Grundgerät R550
- Führungsschlauch



Bestell-Nr. €/Stück
80 220 84 1.208,90

R600

- Für universellen Serviceeinsatz im SHK Handwerk, in Krankenhäusern sowie kommunale Einrichtungen
- Leistung: 690 W
- Spannung: 230 V / 50 Hz
- Für Rohr- \varnothing : 20 - 150 mm
- Mit Direktaufnahme: \varnothing 16 und 22 mm Spirale
- Rechts-/Linkslauf
- Arbeitslänge max.:
 - 50 m mit \varnothing 16 mm Spirale
 - 60 m mit \varnothing 22 mm Spirale
- Drehzahl: 467 U/min
- Gewicht: 20,9 kg

Lieferumfang:

- Grundgerät R600
- Führungsschlauch



Bestell-Nr. €/Stück
80 220 85 1.271,29

R650

- Für harten/ extremen Einsatz bestens geeignet
- Für Schneiden von Verwurzelungen und Fräsen von Zement und Kalk geeignet
- Leistung: 1350 W
- Spannung: 230 V / 50 Hz
- Für Rohr- \varnothing : 20 - 150 mm
- Mit Direktaufnahme: \varnothing 16 und 22 mm Spirale
- Rechts-/Linkslauf
- Arbeitslänge max.:
 - 55 m mit \varnothing 16 mm Spirale
 - 65 m mit \varnothing 22 mm Spirale
- Drehzahl: 623 U/min
- Gewicht: 22,8 kg

Lieferumfang:

- Grundgerät R650
- Führungsschlauch



Bestell-Nr. €/Stück
80 220 86 2.117,73

Rohrreinigung und Inspektion



Handspirale 8 mm Rospimatic CL

- Zum Beseitigen von Verstopfungen
- Für Rohr- \varnothing 20-50 mm
- Einsatz mit jedem handelsüblichen Akkuschauber möglich
- Wechsel von Vor- auf Rücklauf möglich, ohne die Motordrehrichtung ändern zu müssen, dadurch schnellere Beseitigung der Verstopfung
- Spiralen-Feststellmechanismus mit Drehmomentbegrenzung verhindert Quetschen der Spirale
- Der flexible Schutzschlauch verhindert Verschmutzung der Umgebung mit Spritzwasser



Hand- und Elektro-Rohrreinigungsgerät ROSPI H+E Plus

- Zum Beseitigen von Verstopfungen
- Für Kurbel-Handbetrieb und 6-kant- Antrieb für handelsüblichen Akkuschauber
- Ergonomischer Handgriff mit Softgripenlage für sicheren Halt
- Schneller, werkzeugloser Wechsel von Hand- auf Elektrobetrieb
- Flexible Spirale mit eingearbeitetem Keulenkopf
- Schlagfester und schmutzgeschützter, geschlossener Kunststoff-Spiralbehälter



Basic

Lieferumfang:

- Spirale \varnothing 8 mm x 7,5 m Keulenkopfspirale

Bestell-Nr.	€/Stück
80 046 28	486,14

Set

Lieferumfang:

- Spirale \varnothing 8 mm x 7,5 m Keulenkopfspirale
- Wechselkopfspirale \varnothing 8 mm x 7,5 m mit Seele
- Kreuzblattbohrer
- Trennschlüssel

Bestell-Nr.	€/Stück
80 220 94	530,81

Typ	Für Rohr \varnothing [mm]	Bestell-Nr.	€/Stück
\varnothing 8 mm x 7,5 m	20-50 mm	80 027 80	157,89
\varnothing 10 mm x 10 m	20-70 mm	80 220 73	389,94



Handspirale 13 mm

- Für Röhre von \varnothing 40-100 mm
- Schlagfeste, korrosionsgeschützte Spiraltrommel aus Kunststoff
- Alle Werkzeuge mit 16 mm-Anschluss verwendbar
- Gewicht: 17,5 kg

Lieferumfang:

- Spirale \varnothing 13 mm x 15 m
- Kreuzblattbohrer \varnothing 35 mm
- Trennschlüssel

Typ	Bestell-Nr.	€/Stück
Handspirale 3 S	80 028 26	1.048,89
Ersatzkruzblattbohrer	80 120 82	60,69



Saug-/Druckreiniger

- Zum schnellen Beseitigen von Rohrverstopfungen in Becken, Wannen, Toiletten usw.
- Nach Luftpumpen-Prinzip mit Wasserdruck
- Schwenkbare Glocke
- Gewicht: 500 g

Typ	Bestell-Nr.	€/Stück
Ropump	80 027 71	28,01



Saug-/Druckreiniger

- Zum schnellen Beseitigen von Rohrverstopfungen in Becken, Wannen, Toiletten usw.
- Kolben mit doppelseitiger Dichtungslippe für höchste Saug- und Druckkraft
- Mit 2 Adaptern:
 - Kurz: für Becken/Abläufe
 - Lang: für Toiletten

Typ	Bestell-Nr.	€/Stück
Ropump Super Plus	80 027 72	111,97
Ersatzadapter lang	80 027 73	69,50
Ersatzadapter kurz	80 027 74	57,14

Rohrreinigungsspirale



- Qualitäts-Federstahl

- Sicherheits-T-Nut-Kupplungssystem mit NIROSTA-Druckstift-Verriegelung
- Selbstsichernde Verbindung von Spirale und Verbindungsstück

- Bei erhöhter Beanspruchung der Spirale wird der Torsionsdruck auf das Spiralende erhöht und mit einer 100%-igen Flächigkeit auf das Verbindungsstück übertragen



Standard

- Flexible Spirale für Arbeiten auf kurze Entfernungen mit mehreren aufeinander folgenden Bögen
- Draht- \varnothing :
 - 16 mm / 3,0 mm
 - 22 mm / 4,5 mm

Typ	Für Rohr \varnothing [mm]	Bestell-Nr.	€/Stück
\varnothing 16 mm x 2,3 m	50-125	80 220 76	44,87
\varnothing 22 mm x 4,5 m	70-150	80 220 77	87,93



SMK mit Kunststoffseele

- **Zusätzlicher Schutz der Spirale vor Zusetzen mit Schmutz**
- Flexible Spirale für Arbeiten auf kurze Entfernungen mit mehreren aufeinander folgenden Bögen
- Draht- \varnothing :
 - 16 mm / 3,0 mm
 - 22 mm / 4,5 mm

Typ	Für Rohr \varnothing [mm]	Bestell-Nr.	€/Stück
\varnothing 16 mm x 2,3 m	50-125	80 220 78	61,71
\varnothing 22 mm x 4,5 m	70-150	80 220 79	110,39



S-SMK mit Kunststoffseele

- **Stabile Ausführung, für lange Entfernungen mit wenig Bögen**
- Hohe Steifigkeit für anspruchsvolle Arbeit (z.B. Fräsen, Wurzelschneiden)
- Draht- \varnothing :
 - 16 mm / 3,5 mm
 - 22 mm / 5,0 mm

Typ	Für Rohr \varnothing [mm]	Bestell-Nr.	€/Stück
\varnothing 16 mm x 2,3 m	50-125	80 220 80	134,26
\varnothing 22 mm x 4,5 m	70-150	80 220 81	184,16

Keulenkopfspiralen



- Spirale aus Spezialstahl DIN EN 10270-1
- Drahtdurchmesser: \varnothing 2 mm
- Auch für enge Rohrbögen geeignet
- Für Rohr- \varnothing 20-50 mm
- Spirale: \varnothing 8 mm x 7,5 m

Einsetzbar mit:

- Rospi H+E Plus
- Rospi 36 Plus
- Rospimatic
- Mit Adapter R600, R650

Typ	Bestell-Nr.	€/Stück
Ohne Stahlseele	80 220 74	48,43
Mit Stahlseele	80 220 75	116,63

Hochdruck-Rohrreiniger HD13/100



- Zur Beseitigung von Verstopfungen mit Wasser
- Für Rohr- \varnothing 40-150 mm
- Selbstansaugend bis 2 m
- Mit Schlauchhaspel
- Luftbefeitete Transporträder

Technische Daten:

- Leistung: 2300 W
- Spannung: 230 V / 50 Hz
- Fördermenge max.: 13 l/min
- Betriebsdruck max.: 100 bar
- Arbeitslänge max.: 20 m
- Drehzahl: 1400 U/min
- Gewicht: 45 kg

Lieferumfang:

- Schlauchhaspel mit 20 m Hochdruckschlauch
- Rohrreinigungsdüse

Info	Bestell-Nr.	€/Stück
	80 220 89	4.918,07

Rohrreinigungs-Werkzeug-Set



für 16 mm Spirale, 10-teilig

- Für Rohrreinigungsmaschine: R550, R600, R650
- Kompatibel mit Rohrreinigungspirale Standard, SMK und S-SMK und Duraflex

Lieferumfang:

- Trennschlüssel
- Rückholbohrer
- Keulenbohrer
- Gabelschneidkopf
- Blattbohrer 16/25 mm
- Kreuzblattbohrer 16/45 mm
- Kettenschleuderkopf mit 2 glatten Ketten
- Führungshandschuh links/rechts
- Rowonal-Spray Pflege- und Rostlösemittel 220g
- Kunststoffkoffer

Info	Bestell-Nr.	€/Stück
	80 220 87	363,56



für 22 mm Spirale, 11-teilig

- Für Rohrreinigungsmaschine: R600, R650, R750
- Kompatibel mit Rohrreinigungspirale Standard, SMK und S-SMK und Duraflex

Lieferumfang:

- Trennschlüssel
- Rückholbohrer
- Gabelschneidkopf
- Schaufelkopfböhrer 22/65 mm
- Keulenbohrer
- Zweiweg-Wurzelschneider 22/65 mm
- Kreuzblattbohrer 22/65 mm
- Kettenschleuderkopf mit 2 glatten Ketten
- Führungshandschuh links/rechts
- Rowonal-Spray Pflege- und Rostlösemittel 200 ml
- Kunststoffkoffer

Info	Bestell-Nr.	€/Stück
	80 220 88	583,20

Spiralen-Werkzeug-Set



mit 16/22 mm Spirale

- Optimale Zusammensetzung aus Rohrreinigungswerkzeugen und -spiralen zur Rohrreinigung
- Qualitäts-Federstahl
- Flexible Spirale für Arbeiten auf kurze Entfernungen mit mehreren aufeinander folgenden Bögen
- Drahtdurchmesser ø:
 - 16 mm / 3,0 mm
 - 22 mm / 4,5 mm

Lieferumfang:

- 5x 16 mm x 2,3 m Spirale Standard im Korb
- 5x 22 mm x 4,5 m Spirale Standard im Korb
- Gerader Bohrer 16 mm
- Keulenbohrer 16 mm
- Blattbohrer 16 mm
- Trennschlüssel 16 mm
- Gerader Bohrer 22 mm
- Keulenbohrer 22 mm
- Trichterbohrer 22 mm
- Schaufelkopfböhrer 22 mm
- Gabelschneidkopf 22 mm
- Trennschlüssel 22 mm
- Führungshandschuhe links/rechts
- Rowonal-Spray Pflege- und Rostlösemittel 200 ml
- Kunststoffkoffer

Typ	Info	Bestell-Nr.	€/Stück
Standard		80 221 02	856,17
SMK mit Kunststoffseele		80 221 03	1.233,07

Komplettssets Rocaddy



- Für SHK- und Kälte/Klima- Installationsbetriebe zur Installation, Wartung und Reparatur von Kälte- und Klimaanlage sowie Wärmepumpen

Lieferumfang:

- Elektronische Digitalwaage ROSCALE 120, Wiegekapazität von 120 kg, Messgenauigkeit von 5 g
- 2-stufige Hochvakuumpumpe ROAIRVAC (kabelgebunden/akkubetrieben) mit integriertem Vakuummeter und Magnetrückschlagventil

- Set Druckschläuche 1/4" SAE 1.500 mm - 3S
- Set Druckschläuche 5/16" SAE 1.500 mm - 3S
- Flaschen-Adapter f. 5kg Waage f. 5/16" SAE
- Adapter 3/8" SAE F - 1/4" SAE M
- Adapter 5/16" SAE F - 1/4" SAE M
- Adapter 5/16" SAE M - 1/4" SAE F

- Flaschenanschluss 1/4" und 5/16"
- Klemmthermometer
- Rohrabstreifer TUBE CUTTER 35 und MINICUT II PRO ø 6 - 35 mm
- Mineralöl 400 ml
- Transporttrolley

Rocaddy-Set 120 R32 Analog

- Mit netzbetriebener Evakuierungspumpe Roirvac R32 1.5
- Zur Inbetriebnahme von Kälteanlagen bis 24 kW

Zusätzlich im Lieferumfang:

- 2 x analoge 4-Wege-Monteurhilfen für die gängigen Kältemittel R22, R134a, R404A, R407C und die Hochdruckkältemittel R410A und R32
- 2-stufige Vakuumpumpe Roairvac R32 1.5, 230V



Bestell-Nr.	€/Set
80 059 91	2.608,46

Rocaddy-Set 120 R32 Digital

- Mit netzbetriebener Evakuierungspumpe Roirvac R32 1.5
- Zur Inbetriebnahme von Kälteanlagen bis 24 kW

Zusätzlich im Lieferumfang:

- 1x Rocool 600 digitale Monteurhilfe für über 80 Kältemittel, wie z.B. R22, R134a, R404A, R407C und die Hochdruckkältemittel R410A und R32
- 2-stufige Vakuumpumpe Roairvac R32 1.5, 230V



Bestell-Nr.	€/Set
80 061 73	2.794,86

Rocaddy-Set 120 R32 CL Digital

- Mit akkubetriebener Evakuierungspumpe Roirvac R32 CL 1.5
- Zur Inbetriebnahme von Kälteanlagen bis 40 kW

Zusätzlich im Lieferumfang:

- 1x Rocool 600 digitale Monteurhilfe für über 80 Kältemittel, wie z.B. R22, R134a, R404A, R407C und die Hochdruckkältemittel R410A und R32
- 2-stufige Akku Vakuumpumpe Roairvac R32 CL 1.5, 230V
- 1x Akku 8,0 Ah Li-Ion 18V
- Schnellladegerät



Info	Bestell-Nr.	€/Set
	80 220 43	3.103,69

Kälte/Klimatechnik



Abb. 80 220 35



Abb. 80 220 36

Digitales Kälte-Multifunktionsgerät Rocool 600 Set

- Modular aufrüstbare digitale Monteurhilfe zur Befüllung von Kälteanlagen
- Automatische Berechnung der Überhitzung/Unterkühlung und eine Auswahl von über 80 Kältemitteln inkl. R32 und R744
- Mit 2 Temperaturklemmen
- Optional mit Red Box zur Aufzeichnung der Anlagenwerte
- Optional aufrüstbar mit Vakuumsonde für Messungen im Hochvakuumbereich
- In Kunststoffkoffer

Technische Daten:

- Arbeitsdruck max.: -1 bis +60 bar
- Messbereich max.: -50°C bis +200°C
- Aufnahmezeit max.: 720 min
- Aufnahmezeit mit Red Box max.: 5760 min
- Batterie: 9V
- Displaygröße: 4,3" / 110 mm
- Anschlussverbindung: 4x 1/4"
- Druckdisplay: bar, psi, Kpa, Mpa
- Vakuumdisplay: Micron, mbar, mmHg, Pa, mTorr
- Genauigkeit (bei 22°C): ± 0,5 % fs

Typ	Bestell-Nr.	€/Stück
Rocool 600 inkl. 2x Temperaturklemmen, Kunststoffkoffer	80 220 35	715,91
Rocool 600 inkl. 2x Temperaturklemmen, Red Box, Data Viewer Software, Kunststoffkoffer	80 220 36	1.018,30



Vakuumsonde

- Erweiterungszubehör für die Rocool 600
- Präzise Messung und Aufzeichnung des Vakuums
- Prüfbereich: 0 – 5000 micron
- Anschluss: 1/4" SAE

Bestell-Nr.	€/Stück
80 220 34	476,84



Flaschenanschluss-Adapter für Kältemittel-flaschen

- Anschluss: W21,8 x 1/4" SAE M

Bestell-Nr.	€/Stück
80 220 50	33,64

Reduzieradapter

- Anschluss: 1/4" SAE F – 5/16" SAE M

Bestell-Nr.	€/Stück
80 220 51	16,09



Druckschlauch-Set Serie Plus

- Zur Installation, Wartung und Entsorgung von Kälte- u. Klimaanlage sowie Wärmepumpen
- Integrierter Kugelhahn verringert Kältemittelverlust

• Geeignet für Kältemittel:

- 1/4" SAE = R22, R134a, R407C, R404A
- 5/16" = R410A, R32

Technische Daten:

- Arbeitsdruck max.: 60 bar
- Berstdruck: 300 bar
- Länge: 1500 mm

Typ	Bestell-Nr.	€/Stück
1/4" SAE	80 220 44	181,94
5/16" SAE	80 220 45	202,74

Kältemittel Evakuierungspumpe Roairvac R32



- Zweistufige Vakuumpumpe Zur Evakuierung nach DIN 8975
- Magnetrückschlagventil zum Schutz des Kältekreislaufs vor Überschmutzung bei Stromunterbrechung
- Vakuummeter mit integriertem Schleppezeiger zur Kontrolle des Evakuierungsvorgangs
- Gasballastventil zur Reduktion des Wasserdampfs im Ölbehälter
- Spezieller Filter reduziert Ölnebel am Ausblasstutzen
- Thermischer Schalter – Schutz vor Überhitzung des Motors

Technische Daten:

- Vakuumstufen: 2
- Spannung: 230V 50/60Hz
- Anschlüsse: 1/4" SAE - mit Adapter 5/16" SAE / 3/8" SAE
- Endpartialdruck: 15micron / 0,02 mbar

Lieferumfang:

- Vakuumpumpe Roairvac R32
- Adapter 1/4" SAE auf 5/16" SAE
- Adapter 1/4" SAE auf 3/8" SAE
- Mineralöl 1L
- Netzkabel



Typ	R32 1.5
Pumpenleistung:	1,5 CFM, 42 l/min, 2,5 m³/h
Motorleistung:	190 W
Ölfüllmenge:	250 ml
Gewicht:	10,1 kg
Manometer:	45 mm



Typ	R32 3.0
Pumpenleistung:	3,0 CFM, 85 l/min, 5,1 m³/h
Motorleistung:	250 W
Ölfüllmenge:	330 ml
Gewicht:	11,9 kg
Manometer:	50 mm



Typ	R32 6.0
Pumpenleistung:	6,0 CFM, 170 l/min, 10,2 m³/h
Motorleistung:	550 W
Ölfüllmenge:	580 ml
Gewicht:	17,3 kg
Manometer:	80 mm



Typ	R32 9.0
Pumpenleistung:	9,0 CFM, 255 l/min, 15,3 m³/h
Motorleistung:	750 W
Ölfüllmenge:	590 ml
Gewicht:	18,4 kg
Manometer:	80 mm

Typ	Bestell-Nr.	€/Stück
R32 1.5	80 220 37	621,79
R32 3.0	80 220 38	770,11
R32 6.0	80 220 39	962,67
R32 9.0	80 220 40	1.140,96

Kältemittel Akku- Evakuierungspumpe Roairvac R32 CL



- Zweistufige Vakuumpumpe zur Evakuierung nach DIN 8975
- Magnetrückschlagventil zum Schutz des Kältekreislaufs vor Ölverschmutzung bei Stromunterbrechung
- Vakuummeter mit integriertem Schleppzeiger zur Kontrolle des Evakuierungsvorgangs
- Gasballastventil zur Reduktion des Wasserdampfs im Ölbehälter
- Spezieller Filter reduziert Ölnebel am Ausblasstutzen
- Thermischer Schalter – Schutz vor Überhitzung des Motors
- CAS-Akku: Laufzeit von bis zu 90 Minuten mit 8 Ah Akku

Technische Daten:

- Vakuumstufen: 2
- Spannung: 18V
- Anschlüsse: 1/4" SAE - mit Adapter 5/16" SAE M / 3/8" SAE M

Lieferumfang:

- Evakuierungspumpe Roairvac R32 CL
- Adapter 1/4" SAE F – 5/16" SAE M
- Adapter 1/4" SAE F – 3/8" SAE M
- Akku 18V 8 Ah Li-HD
- Mineralöl 400 ml
- Ladegerät
- Aufbewahrungsbehälter Robucket

Typ	R32 CL 2.0	R32 CL 5.0
Pumpenleistung:	2,0 CFM, 57 l/min	5,0 CFM, 142 l/min
Motorleistung:	185 W	550 W
Ölfüllmenge:	180 ml	350 ml
Endpartialdruck:	23 micron	15 micron

Typ	Info	Bestell-Nr.	€/Stück
Set R32 CL 2.0		80 221 65	948,27
Set R32 CL 5.0		80 220 42	1.112,94

Kältemittelabsauggerät Rorec Pro Digital



- Geeignet für Anlagen aller Größen
- Geeignet für Kältemittel der Klassen A1, A2L und A2 (z.B. R32)
- Wartungsfreier Betrieb durch ölfreien 2-Kolbenkompressor
- Digitales Display und Bedienung mit einem Knopf
- Automatisches Abschalten und automatischer Start sobald der Druck wieder ansteigt
- Entleerung von Kältemittelrückständen durch PURGE-Funktion

Technische Daten:

- Spannung: 230V 50/60 Hz
- Leistung: 730 W
- Arbeitsdruck max.: 38,5 bar
- Absaugleistung: Gasförmig 0,5 kg/min
flüssig: 3,5 kg/min
Push/Pull: 9,5 kg/min
- Gewicht: 12 kg

Lieferumfang:

- Rorec Pro Digital
- Tragegurt
- Kältemittelfilter
- OFP Kabel
- Netzkabel

Bestell-Nr.	€/Stück
80 220 47	2.735,00

Ersatzfilter

Bestell-Nr.	€/Stück
80 220 52	63,00

Mineralöl für Vakuumpumpen



- Schmierung von Vakuumpumpen und Feuchtigkeitsaufnahme beim Evakuieren von Kälte- und Klimaanlage sowie Wärmepumpen
- Inhalt: 1000 ml

Bestell-Nr.	€/Stück
80 220 49	37,76



Kältemittelabsauggerät Rorec



- Geeignet für Anlagen bis 24 kW
- Für Kältemittel der Klassen A1 der Typen CFC, HCFH und HFC

Technische Daten:

- Spannung: 230 V/50-60 Hz
- Arbeitsdruck max.: 38,5 bar
- Absaugleistung: Gasförmig: 0,26 kg/min
flüssig: 1,85 kg/min
Push/Pull: 6,22 kg/min
- Gewicht: 17 kg

Lieferumfang:

- Rorec
- Tragegurt
- Kältemittelfilter

Bestell-Nr.	€/Stück
80 831 92	2.065,97

Ersatzfilter

Bestell-Nr.	€/Stück
80 220 52	63,00

Kältemittelwaage Roscale 120 Digital



- Auflösung von 5 g ermöglicht punktgenaues Befüllen
- Wiegekapazität ausreichend für alle gebräuchlichen Kältemittelflaschen
- Flaschenadapter zum Anschluss von kleinen Kältemittelflaschen - 1 l und 2 l Flaschen
- Plattformmaße (L x B x H): 230 x 230 x 53 mm

Technische Daten:

- Spannung: 9V
- Wiegekapazität max.: 120 kg/ 264 lbs
- Genauigkeit: +/- 0,5 %
- Flaschenadapter Anschluss: 1/4" SAE
- Gewicht: 3,28 kg

Lieferumfang:

- Roscale 120 Digital
- 9V Batterie
- Kunststoffkoffer

Bestell-Nr.	€/Stück
80 220 48	554,01

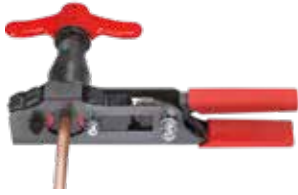

Revolver Taumelbördelgerät

- Zum Herstellen von Präzisions-Einfachbördeln 45° an Weichkupferrohren
- Einhand-Schnellspannsystem
- Automatischer Tiefenanschlag
- Inkl. Sechskantadapter zum Ratschen- oder Elektroantrieb

Lieferumfang:

- Rofliare Revolver
- Matrizen
- Sechskantadapter
- Kunststoffkoffer

Typ	Bestell-Nr.	€/Stück
Metrisch 6-8-10-12-16-18	80 220 05	349,17
Zöllig 1/4"-5/16"-3/8"-1/2"-5/8"-3/4"	80 220 06	349,17



Taumelbördelgerät ø 6-18 mm

- Zum Herstellen von Präzisions-Einfachbördeln 45° an Kupferrohren
- Matrize metrische Ausführung: 6-8-10-12-14-15-16-18 mm
- Matrize zöllige Ausführung: DN 6 - DN 20 (1/8"-3/16"-1/4"-5/16"-3/8"- 1/2"-5/8"-3/4")
- Im Kunststoffkoffer

Bestell-Nr.	€/Set
80 127 10	399,06



Drehmoment Gabelschlüssel-Set 17-29 mm

- Zum sachgerechten Anziehen von Börderverbindungen im Klimabereich
- Drehmomentschlüssel mit Wechseleinsätzen 17, 22, 24, 26, 27, 29 mm
- Anzugsdrehmoment einstellbar von 10-70 Nm
- Inkl. Tragetasche

Bestell-Nr.	€/Set
80 855 46	162,34



Lamellenkamm

- Zum Geradeziehen von Wärmetauscher-Lamellen
- 6 verschiedene Größen in einem Werkzeug

Bestell-Nr.	€/Stück
80 046 63	32,23



Schrader-Ventilwerkzeug 1/4" + 5/16" Adapter

- Zum Auswechseln von Schraderventilen an Kältekreisläufen unter Druck
- Befüllen bzw. Entleeren von Kältekreisläufen
- Mit Sicherheitsgewinde zum Arbeiten mit R410A

Lieferumfang:

- Schrader Ventilwerkzeug
- Adapter 1/4" + 5/16"
- Kunststoffkoffer

Bestell-Nr.	€/Stück
80 220 33	158,54



Elektronisches Lecksuchgerät Roleak Pro für Kältemittel

- Hochempfindliche Sondenspitze
- Einfache Bestimmung der Kältemittelkonzentration
- Geeignet für Kältemittel: R22, R32, R134a, R407C, R404A, R507A, R410A

Technische Daten:

- Leckstatus: LED Anzeige
- Sondenlänge: 400 mm
- Lecksuchrate: 3 g/a innerhalb von 3 Sekunden
- Arbeitstemperatur max.: 40°C
- Spannung: 6V (4x AA)
- Gewicht: 400g

Lieferumfang:

- Roleak Pro
- Batterien 4x AA
- Referenzleck
- Kunststoffkoffer

Bestell-Nr.	€/Stück
80 220 46	478,33

Rohrabschneider für dünnwandige Metallrohre



Typ 101
Typ 118 (AUTOFEED® 2-in-1)

Mini-Rohrabschneider

- Für Rohre aus Kupfer, Aluminium, Messing und Kunststoff mit geringem Durchmesser
- Genutete Rollen für Schnitte nahe an Bördelung
- Stabiles, leichtes Gleit- und Radgehäuse, großer Rändelschraubknopf für problemlose Kontrolle des Schneidrucks für saubere Schnitte
- Typ 118 ist mit einem selbst zuführenden Schneidrad versehen, das automatisch schneidet, nachdem der Knopf nur einmal angezogen wird (AUTOFEED®)
- Typ 101-ML ist nur für Verbundrohr vorgesehen

Typ	Rohrweite max. [mm]	Info	Bestell-Nr.	€/Stück
101*	6-28		80 191 25	46,03
103	3-16		80 191 27	30,96
104	5-24		80 191 28	35,63
101-ML*	6-28		80 191 26	47,59
118*	6-28		80 079 47	59,67

* Typ 101 und 118 mit Ersatzschneidrad im Knauf



Rohrabschneider mit Vorschubspindel

- Für Edelstahlrohre und C-Stahl
- **Typ 65-S: mit Schnelleinstellung**

Typ	Rohrweite max. [mm]	Info	Bestell-Nr.	€/Stück
35-S	6-35		80 191 70	91,64
65-S	6-65		80 191 71	136,31



Typ C15/22 Typ C28

Rohrabschneider C-Style für den Einsatz in beengten Arbeitsbereichen

- Zum Schneiden von 15 und 22 mm Kupferrohr mit der einzigartigen "schnellen Größenumstellung"
- Die Schraubendreherschlitz im Gehäuse sorgen für zusätzliche Hebelwirkung

Typ	Rohrweite max. [mm]	Info	Bestell-Nr.	€/Stück
C15/22	15 und 22		80 079 45	47,37
C28	28		80 079 46	36,34



* Wird ohne Ersatzschneidräder geliefert

Rohrabschneider schnelleinstellbar

- Schnelleinstellung, Doppel-T Konstruktion, gehärtete Verschleißflächen und Führungsschiene mit Drucklager für reibungslose Anwendungen
- **Typ 151 und 152 sind mit einer einklappbaren Fräserklinge ausgestattet**

Typ	Anwendung	Rohrweite max. [mm]	Info	Bestell-Nr.	€/Stück
151	Metall	6-42		80 191 56	117,80
151-P	Kunststoff	10-40		80 191 57	117,80
151-ML	Verbundrohr	10-50		80 191 58	117,80
152	Metall	6-66		80 191 59	148,19
152-P	Kunststoff	10-63		80 191 60	160,03
153	Metall	32-90		80 191 61	190,84
153-P*	Kunststoff	32-90		80 191 62	190,84
154	Metall	48-116		80 191 63	233,34
154-P*	Kunststoff	50-110		80 191 64	233,34
154-PE	PE-Rohr	50-110		80 191 65	271,99
156	Metall	100-170		80 191 66	284,83
156-P*	Kunststoff	110-160		80 191 67	284,83
156-PE	PE-Rohr	110-160		80 191 68	330,04
151-CSST	Edelstahl-Wellrohr	9,5-25,4		80 191 69	124,09

Ersatzschneidräder

Typ	passend zu	Info	Bestell-Nr.	€/Stück
E-2155	151-P, 152-P, 153-P		80 192 78	30,71
E-2157	156-P		80 192 80	45,86
E-2880	154-PE, 156-PE		80 192 82	80,06
E-3469	151, 152, 153, 101, 103, 104, 118, 150-L		80 192 83	15,11
E-4546	151 CSST, 150-LS		80 192 84	16,69
E-635	35-S, 65-S		80 192 85	36,80

Rohrscheren für Kunststoff- und Mehrschichtverbundrohre



Einhub-Rohrschere

- Aluminium
- Für Kunststoff-(PVC, CPVC, PP, PEX, PE) und Verbundrohre
- Einfach aufsteckbarer ML-Adapter für besseres Schneiden von Verbundrohr und sofortigen Runden von Rohren

Typ	Rohrweite außen max. [mm]	Info	Bestell-Nr.	€/Stück
PC-1375 ML	3-35		80 191 79	73,17



Ratschen-Rohrschere

- Aluminium
- Für Kunststoff-(PVC, CPVC, PP, PEX, PE, Gummischlauch) und Verbundrohren

Typ	Rohrweite außen max. [mm]	Info	Bestell-Nr.	€/Stück
RC-1625	3-42		80 191 77	97,29
RC-2375	12-63		80 191 78	180,14



Ratschen-Rohrschere

- Zum Schneiden von Kunststoff-(PVC, CPVC, PP, PEX, PE, Gummischlauch)

Typ	Rohrweite außen max. [mm]	Info	Bestell-Nr.	€/Stück
1435N	6-35		80 191 75	69,06
1442N	6-42		80 191 76	124,71



Kunststoff-Rohrabschneider P-TEC

- Zum Schneiden von dünnwandigem Kunststoffrohr (< 2,5 mm)
- P-TEC 500 zum Schneiden von 50 mm Kunststoffabflussrohr
- Automatisches Anfasen - Erlaubt sofortiges, problemloses Zusammenfügen mit anderen Abflussrohrstücken

Typ	Rohrweite außen max. [mm]	Info	Bestell-Nr.	€/Stück
P-TEC 3240	32 und 40		80 191 52	39,81
P-TEC 5000	50		80 191 53	39,81



Innen-/Außentgrater

- Konstruktion aus gehärtetem Stahl
- Für Kupfer- und Edelstahlrohren

Typ	Rohrweite max. [mm]	Info	Bestell-Nr.	€/Stück
223-S	6-36		80 191 05	80,69
227-S	12-50		80 191 06	134,36

Rohrabschneider für dickwandige Metallrohre und Rohrmontagehilfe



Rohrmontagehilfe Straplock

- Zum sicheren und festem Greifen von Abwasserrohren
- Schnellspannsystem ermöglicht das Anpassen an verschiedene Durchmesser im Handumdrehen

Gurtlänge [mm]	Rohrweite max.	Info	Bestell-Nr.	€/Stück
800	DN 80-200 (3-8")		80 079 36	50,71



Hochleistungs-Rohrabschneider

- Für dickwandige Stahlrohre
- Die besonders lange Spindelführung schützt das Spindelgewinde, während der große Handgriff schnelle, problemlose Einstellung ermöglicht

Typ	Rohrweite max.	Info	Bestell-Nr.	€/Stück
2 A	DN 3-50 (1/8 - 2")		80 192 26	222,64



Rohrabschneider aufklappbar für SML-Rohre

- Für schnelles Schneiden von Stahlrohr, dickwandigem Stahlrohr und Gussrohr

Typ	Rohrweite max.	Info	Bestell-Nr.	€/Stück
466-D	DN 80-150 (3-6")		80 192 22	1.827,49

Erdleitungsrohrabschneider



- Zum Schneiden von Beton, Ton und Guss – Abwasserrohre
- Dual-Antrieb mit 1/2" Aufnahme
- Ratsche: bis 4" (100 mm) Rohr
- Schlagschrauber (min. 340 Nm): bis 8" (200 mm) Rohr
- Lieferung ohne Ratsche/Schlagschrauber

Info	Bestell-Nr.	€/Stück
	80 211 97	994,74



Elektrischer Rohrabschneider und Zubehör



Elektrischer Rohrabschneider PC 116

- Für die Baustelle und die Werkstatt
- Vielseitiger Einsatz für verschiedene Materialien: Edelstahl, C-Stahl, Stahl, SML, Aluminium, Kupfer, PVC und Verbundmaterial
- Schneidkapazität Ø 12 – 116 mm , 1/2" - 4 1/2"
- Spannung 230V, 50 Hz
- Gewicht 14 kg

Lieferumfang:

- 1x Rohrabschneider PC 116 mit Fußschalter
- 2x Schneidräder für Metall und Kunststoff
- 1x Schneidrädlager

Info	Bestell-Nr.	€/Stück
	80 203 45	1.654,49



Rohrstütze

- Passend für elektrischen Rohrabschneider PC 116

Info	Bestell-Nr.	€/Stück
	80 203 46	74,81



Rohrentgrater 137S

- Bis 54 mm, 2"
- Passend für elektrischen Rohrabschneider PC 116

Info	Bestell-Nr.	€/Stück
	80 203 47	90,23



Schneidräder

- Passend für elektrischen Rohrabschneider PC 116
- Lieferung ohne Nadellager

Typ	Info	Bestell-Nr.	€/Stück
Schneidrader Metall		80 203 48	29,73
Schneidrader Kunststoff		80 203 49	29,73



Nadellager für Schneidräder

- Passend für elektrischen Rohrabschneider PC 116

Info	Bestell-Nr.	€/Stück
	80 203 50	42,07

Rohrzangen und Kettenrohrzangen



Rohrzange gerade

- Gusseisenkonstruktion und Doppel-T-Griff



Länge [mm]	Rohrweite max.	Info	Bestell-Nr.	€/Stück
150	DN 20 (3/4")		80 191 98	39,40
200	DN 25 (1")		80 192 00	46,53
250	DN 40 (1 1/2")		80 192 01	56,81
300	DN 50 (2")		80 192 02	68,03
350	DN 50 (2")		80 192 03	73,04
450	DN 65 (2 1/2")		80 192 04	94,86
600	DN 80 (3")		80 192 05	148,19
900	DN 125 (5")		80 191 96	313,21
1200	DN 150 (6")		80 191 97	542,99
1500	DN 200 (8")		80 191 99	734,54

Aluminium-Rohrzange gerade



Länge [mm]	Rohrweite max.	Info	Bestell-Nr.	€/Stück
250	DN 40 (1 1/2")		80 191 92	77,04
300	DN 50 (2")		80 191 93	96,17
350	DN 50 (2")		80 191 94	95,04
450	DN 65 (2 1/2")		80 192 76	123,00
600	DN 80 (3")		80 191 95	192,99
900	DN 125 (5")		80 191 90	354,43
1200	DN 150 (6")		80 191 91	707,29

Rohrzange RapidGrip®

- Die federbelastende Hakenbacke bietet eine schnelle Betätigung



Länge [mm]	Rohrweite max.	Info	Bestell-Nr.	€/Stück
250	DN 40 (1 1/2")		80 192 06	55,06
350	DN 50 (2")		80 192 07	64,37

Aluminium-Rohrzange RapidGrip®

- Ideal für Arbeiten über Kopf



Länge [mm]	Rohrweite max.	Info	Bestell-Nr.	€/Stück
350	DN 50 (2")		80 192 08	86,80
450	DN 80 (3")		80 192 09	110,21

Sechskantschlüssel versetzt



Länge [mm]	Spannweite [mm]	Info	Bestell-Nr.	€/Stück
240	29-67		80 192 21	74,90

Kettenrohrzange

- Auswechselbare Backe aus legiertem Stahl bei Ausführungen für schwere Beanspruchung
- Beim leichten Modell sind Griff und Backe in einem Stück aus legiertem Stahl geschmiedet (Ideal für den Einsatz an engen Stellen)



Kettenlänge [mm]	Rohrweite max.	Info	Bestell-Nr.	€/Stück
390	DN 50 (2")		80 191 15	89,11
460	DN 50 (2")		80 191 16	127,29
500	DN 60 (2 1/2")		80 191 14	192,83
500	DN 75 (3")		80 191 17	222,50
725	DN 110 (4 1/2")		80 191 13	453,56

Rohrzangen



Eckrohrzange S-Maul
 • Aus Chrom-Vanadiumstahl
 • Induktionsgehärtete Backen

Rohrweite max.	Länge [mm]	Info	Bestell-Nr.	€/Stück
DN 15 (1/2")	245		80 211 80	40,57
DN 25 (1")	320		80 211 81	42,43
DN 40 (1 1/2")	415		80 211 82	63,10
DN 50 (2")	534		80 211 83	95,69
DN 80 (3")	630		80 211 84	177,01



Eckrohrrohrzange 45°
 • Aus Chrom-Vanadiumstahl
 • Induktionsgehärtete Backen

Rohrweite max.	Länge [mm]	Info	Bestell-Nr.	€/Stück
DN 15 (1/2")	245		80 211 85	40,57
DN 25 (1")	320		80 211 86	42,43
DN 40 (1 1/2")	415		80 211 87	63,10
DN 50 (2")	534		80 211 88	95,69
DN 80 (3")	630		80 211 89	177,01



Rohrzange 90°
 • Aus Chrom-Vanadiumstahl
 • Induktionsgehärtete Backen

Rohrweite max.	Länge [mm]	Info	Bestell-Nr.	€/Stück
DN 25 (1")	310		80 211 90	40,57
DN 40 (1 1/2")	420		80 211 91	61,36
DN 50 (2")	560		80 211 92	90,94
DN 80 (3")	625		80 211 93	162,74
DN 100 (4")	750		80 211 94	224,49



Wasserpumpenzange
 • Aus Chrom-Vanadiumstahl

Länge [mm]	Info	Bestell-Nr.	€/Stück
240		80 211 95	24,99
300		80 211 96	43,66

Badewannen und Standhahnschlüssel



Innenrohrschlüssel für Badewannen und Waschtischventile

- Für Klosett-Rohrpassstücke und Badewannen-, Waschbecken- und Spülensiebe bis 2"
- Zum Ein- oder Ausbauen von 1" - bis 2" - Nippeln
- Die Backen dehnen sich exzentrisch aus und lassen sich durch ihre Drehbarkeit auf verschiedene Größen einstellen

Info	Bestell-Nr.	€/Stück
	80 211 78	153,17



Teleskop Standhahnmutterschlüssel LED

- LED Licht mit automatischer Abschaltzeit
- Um 180 Grad schwenkbarer T-Griff mit 3/8" Vierkantadapter
- Teleskopierbar von 305 - 425 mm
- Rohrweite max.: 12 - 32 mm

Info	Bestell-Nr.	€/Stück
	80 211 79	85,94

Rohrtrennung



Aluminium-Bügelsäge

- Großer Spannkopf für schnellen Blattwechsel
- Zwei Montagepositionen (45° oder 90° Schnittwinkel)
- Spannweite: 300 mm
- Inklusive Sägeblatt

Typ	Info	Bestell-Nr.	€/Stück
ProArc 212		80 190 67	47,23



Trockenschnittsäge, 2200 W

- Saubere, gratarme Schnitte in Stahl, Kupfer, Aluminium und Kunststoffen
- Leerlaufdrehzahl (min-1): 1300
- Schnitttiefe (mm):
 - 90°: 130
 - 45°: 100
- Lieferumfang:
 - Sägeblatt/Zähne: 1/80

Typ	Info	Bestell-Nr.	€/Stück
590L		80 192 31	1.353,43

Lochsägen



Lochsägen-Set Installateur mit Zentrierbohrer, 8-teilig

- Einsatzgebiet: Holz, Kunststoff, zerpanbare Metalle, Edelstahllegierungen und Holz mit Nägeln
- ø (mm): 22, 29, 38, 44, 57, 67
- Länge (mm): 49



Info	Bestell-Nr.	€/Stück
	80 191 24	194,24

Lochsägen-Set Elektriker mit Zentrierbohrer, 8-teilig

- Einsatzgebiet: Holz, Kunststoff, zerpanbare Metalle, Edelstahllegierungen und Holz mit Nägeln
- ø (mm): 22, 29, 35, 44, 51, 64
- Länge (mm): 49



Info	Bestell-Nr.	€/Stück
	80 191 22	208,99

Lochsägen-Set Mehrzweck mit Zentrierbohrer, 11-teilig

- Einsatzgebiet: Holz, Kunststoff, zerpanbare Metalle, Edelstahllegierungen und Holz mit Nägeln
- ø (mm): 19, 22, 29, 35, 38, 44, 51, 57, 64
- Länge (mm): 49



Info	Bestell-Nr.	€/Stück
	80 191 23	295,37

Lochsägen



Lochsäge mit Varioverzahnung

- Hochwertige Schneide aus M42 Schnellstahl
- Patentiertes Verzahnungsdesign
- Schneidtiefe: 49 mm
- Geeignet für: Stahl, Gusseisen, Messing, Aluminium
- Passender Lochsägehalter(ø 35 - 152 mm): 80 212 27

ø [mm]	Info	Bestell-Nr.	€/Stück
19		80 212 12	17,10
22		80 212 13	16,31
29		80 212 14	17,04
35		80 212 15	18,44
38		80 212 16	18,44
44		80 212 17	21,71
51		80 212 18	21,71
57		80 212 19	27,84
64		80 212 20	29,96
67		80 212 21	29,96
86		80 212 22	33,13
102		80 212 23	50,49
114		80 212 24	88,71
127		80 212 25	120,56
152		80 212 26	168,59



Lochsägehalter R2S

- Schaftgröße: Sechskant
- Für Lochsäge ø (mm): 35 - 152

Info	Bestell-Nr.	€/Stück
	80 212 27	34,91

Schraubstöcke



Typ 425



Typ 460-6

Rohrschraubstock Tristand® mit Kettenschraubstock

Modell 425:

- Mit selbstsichernder Schnellverriegelung und Tragegriff zum einfachen Transport

Modell 460-6:

- Mit einklappbaren Beinen und Ablage, um den Transport und Aufbau zu erleichtern
- Die Schraubstockbasis ragt über die vorderen Füße hinaus und sorgt für Bewegungsfreiheit
- Mit optimierter Basis zur Maximierung der Arbeitsfläche, integrierten Erdungsanschluss, robuste Standbeinkette zur zusätzlichen Fixierung und stabile Werkzeugablage

Typ	Rohrweite max.	Info	Bestell-Nr.	€/Stück
425	DN 6-60 (1/8 - 2 1/2")		80 191 18	743,33
460-6	DN 6-150 (1/8 - 6")		80 191 19	796,63



Werkbank Matador

- Stabile Holzarbeitsfläche und Rohrkonstruktion
- Stärke der Arbeitsplatte: 22 mm
- Maße (B x H x T): 100 x 81 x 61 cm
- Gewicht: 20 kg

Info	Bestell-Nr.	€/Stück
	80 192 38	332,73

IMMER DABEI

Die App mit:

SCAN-FUNKTION

BENUTZERVERWALTUNG

OFFLINE-VERFÜGBARKEIT

Radialpressmaschinen und Zubehör



Akku-Radialpresse RP 240, 12 V, Pistolengriff mit Transportkoffer

- Für alle gängigen Presssysteme von 12-35 mm
- 150+ Pressvorgänge je Ladung und Akku
- Kolbenkraft: 24 kN
- Bluetooth® Konnektivität
- Die RIDGID Link App bietet dem Anwender die Möglichkeit, die Anzahl der Pressvorgänge, Akkustatus/Werkzeuginformationen und vieles mehr mit seinem Mobilgerät zu erfassen
- Zykluszeit ca.: 4 Sekunden
- **Zur Aufnahme von Kompakt-Pressbacken**



Akku [Ah]	Pressbacken	Info	Bestell-Nr.	€/Set
2 x 2,5 mit Ladegerät	Ohne		80 192 41	1.856,93
2 x 2,5 mit Ladegerät	V 15-22-28		80 191 40	2.211,77
2 x 2,5 mit Ladegerät	TH 16-20-26		80 191 38	2.211,77
2 x 2,5 mit Ladegerät	U 16-20-25		80 191 39	2.211,77

Akku-Radialpresse RP 241, 12 V, Stabgriff mit Transportkoffer

- Für alle gängigen Presssysteme von 12-35 mm
- 150+ Pressvorgänge je Ladung und Akku
- Kolbenkraft: 24 kN
- Bluetooth® Konnektivität
- Die RIDGID Link App bietet dem Anwender die Möglichkeit, die Anzahl der Pressvorgänge, Akkustatus/Werkzeuginformationen und vieles mehr mit seinem Mobilgerät zu erfassen
- Zykluszeit ca.: 4 Sekunden
- **Zur Aufnahme von Kompakt-Pressbacken**



Akku [Ah]	Pressbacken	Info	Bestell-Nr.	€/Set
2 x 2,5 mit Ladegerät	Ohne		80 098 57	1.856,93
2 x 2,5 mit Ladegerät	V 15-22-28		80 191 41	2.211,77
2 x 2,5 mit Ladegerät	TH 16-20-26		80 191 42	2.211,77
2 x 2,5 mit Ladegerät	U 16-20-25		80 191 43	2.211,77



Pressbacken Kompakt V-Kontur

Typ	Info	Bestell-Nr.	€/Stück
V 12		80 192 60	161,60
V 14		80 192 61	161,60
V 15		80 192 62	161,60
V 16		80 192 63	161,60
V 18		80 192 64	161,60
V 22		80 192 65	161,60
V 28		80 192 66	161,60
V 35		80 192 67	182,29



Pressbacken Kompakt TH-Kontur

Typ	Info	Bestell-Nr.	€/Stück
TH 14		80 192 48	163,31
TH 16		80 192 49	163,31
TH 18		80 192 50	163,31
TH 20		80 192 51	163,31
TH 26		80 192 52	163,31
TH 32		80 192 53	183,99



Pressbacken Kompakt U-Kontur

Typ	Info	Bestell-Nr.	€/Stück
U 14		80 192 54	163,31
U 16		80 192 55	163,31
U 18		80 192 56	163,31
U 20		80 192 57	163,31
U 25		80 192 58	163,31
U 32		80 192 59	183,99

Radialpressmaschinen und Zubehör



Akku-Radialpresse RP219 Kompakt

- Für alle gängigen Presssysteme von 12-35 mm
- Kolbenkraft: 19 kN
- Bluetooth® Konnektivität
- Die RIDGID Link App bietet dem Anwender die Möglichkeit, die Anzahl der Pressvorgänge, Akkustatus/Werkzeuginformationen und vieles mehr mit seinem Mobilgerät zu erfassen
- Zykluszeit ca.: 4 Sekunden
- Große LED-Leuchte für gering oder gar nicht beleuchtete Umgebungen
- Besonders langes Serviceintervall, Erinnerung nach 30.000/Abschaltung bei 32.000 Presszyklen
- **Zur Aufnahme von Pressbacken 19 kN**
- **Lieferumfang:**
 - 1 x 18 V 2,5 Ah Li-Ionen Akku
 - 1 x Schnellladegerät
 - Transportkoffer

Info	Bestell-Nr.	€/Stück
	80 203 92	1.452,97



Pressbacken RP219 M-Kontur

- Passend für Pressmaschine RP 219

Typ	Info	Bestell-Nr.	€/Stück
M 12		80 203 58	155,74
M 15		80 203 59	155,74
M 18		80 203 60	155,74
M 22		80 203 61	155,74
M 28		80 203 62	155,74
M 35		80 203 63	177,14



Pressbacken RP219 V-Kontur

- Passend für Pressmaschine RP 219

Typ	Info	Bestell-Nr.	€/Stück
V 12		80 203 64	155,74
V 14		80 203 65	155,74
V 15		80 203 66	155,74
V 16		80 203 67	155,74
V 18		80 203 68	155,74
V 22		80 203 69	155,74
V 28		80 203 70	155,74
V 35		80 203 71	177,14



Pressbacken RP219 TH-Kontur

- Passend für Pressmaschine RP 219

Typ	Info	Bestell-Nr.	€/Stück
TH 12		80 203 72	155,74
TH 14		80 203 73	155,74
TH 16		80 203 74	155,74
TH 18		80 203 75	155,74
TH 20		80 203 76	155,74
TH 25		80 203 77	155,74
TH 26		80 203 78	155,74
TH 32		80 203 79	170,01
TH 40		80 203 80	183,99



Pressbacken RP219 U-kontur

- Passend für Pressmaschine RP 219

Typ	Info	Bestell-Nr.	€/Stück
U 14		80 203 81	155,74
U 16		80 203 82	155,74
U 20		80 203 83	155,74
U 25		80 203 84	155,74
U 32		80 203 85	170,01
U 40		80 203 86	183,99



Pressbacken RP219 G-Kontur

- Passend für Pressmaschine RP 219

Typ	Info	Bestell-Nr.	€/Stück
G 16		80 203 87	155,74
G 20		80 203 88	155,74
G 26		80 203 89	155,74
G 32		80 203 90	170,01
G 40		80 203 91	183,99

Radialpressmaschinen und Zubehör



Akku-Radialpresse RP350-B

- Für alle gängigen Presssysteme von 12 - 108 mm
- Kolbenkraft 32kN
- Bürstenloser Motor, der mehr als 100.000 Presszyklen ausführen kann
- Stufenlos Drehbarer Kopf 360°
- Integrierte Beleuchtung durch 12 Leds
- Erweitertes LED Interface, 4 farblich codierte LED-Anzeigen liefern sofort wichtige Werkzeuginformationen
- Bolzensensor Plus
- Drucksensor bestätigt den ausreichenden Druckaufbau
- Bluetooth 5.0
- **Zur Aufnahme von Standard-Pressbacken**

Lieferumfang:

- Pressmaschine RP 350
- 18V 2.5 Ah Li-Ionen Akku
- Schnellladegerät
- Transportkoffer

Info	Bestell-Nr.	€/Stück
	80 203 51	2.458,97



Akku-Radialpresse RP351-B

- Für alle gängigen Presssysteme von 12-108 mm
- Kolbenkraft 32kN
- Bürstenloser Motor, der mehr als 100.000 Presszyklen ausführen kann
- Stufenlos Drehbarer Kopf 360°
- Integrierte Beleuchtung durch 12 Leds
- Erweitertes LED Interface, 4 farblich codierte LED-Anzeigen liefern sofort wichtige Werkzeuginformationen
- Bolzensensor Plus
- Drucksensor bestätigt den ausreichenden Druckaufbau
- Bluetooth 5.0
- **Zur Aufnahme von Standard-Pressbacken**

Lieferumfang:

- Pressmaschine RP 351
- 18V 2.5 Ah Li-Ionen Akku
- Schnellladegerät
- Transportkoffer

Info	Bestell-Nr.	€/Stück
	80 203 52	2.523,13



Pressmaschine RP 350-C mit Netzteil und Transportkoffer

- Für alle gängigen Pressfitting-Systeme: ø 12-108 mm
- Optional mit 18 V Akku zu betreiben
- Kolbenkraft 32 kN
- Bürstenloser Motor, der mehr als 100.000 Presszyklen ausführen kann
- Stufenlos Drehbarer Kopf 360°
- Integrierte Beleuchtung durch 12 LEDs
- Erweitertes LED Interface, 4 farblich codierte LED-Anzeigen liefern sofort wichtige Werkzeuginformationen
- Bolzensensor Plus
- Drucksensor bestätigt den ausreichenden Druckaufbau
- Bluetooth 5.0
- **Zur Aufnahme von Standard-Pressbacken**

Lieferumfang:

- Pressmaschine RP 350-C
- Netzadapter mit 5 m Kabel
- Transportkoffer

Info	Bestell-Nr.	€/Stück
	80 217 88	2.248,23



Pressbacken Standard V-Kontur

Typ	Info	Bestell-Nr.	€/Stück
V 12		80 079 62	222,50
V 14		80 079 63	222,50
V 15		80 079 64	222,50
V 16		80 079 65	222,50
V 18		80 079 66	222,50
V 22		80 079 67	222,50
V 28		80 079 68	222,50
V 35		80 079 69	244,89
V 42		80 079 70	338,17
V 54		80 079 71	422,33



Pressbacken Standard TH-Kontur

Typ	Info	Bestell-Nr.	€/Stück
TH 14		80 079 72	224,64
TH 16		80 079 73	224,64
TH 18		80 079 74	224,64
TH 20		80 079 75	224,64
TH 25		80 079 76	224,64
TH 26		80 079 77	224,64
TH 32		80 079 78	247,31
TH 40		80 079 79	248,74
TH 50		80 079 80	386,09



Pressbacken Standard U-Kontur

Typ	Info	Bestell-Nr.	€/Stück
U 14		80 192 68	224,64
U 16		80 192 69	224,64
U 18		80 192 70	224,64
U 20		80 192 71	224,64
U 25		80 192 72	224,64
U 32		80 192 73	247,31
U 40		80 192 74	248,74
U 50		80 192 75	386,09



Ersatzakkus Li-Ion

Volt	Ah	Info	Bestell-Nr.	€/Stück
12	2,5		80 192 42	63,36
18	2,5		80 079 59	234,06
18	5		80 079 60	312,79



Schnellladegeräte 230 V

- KFZ-Ladefunktion mit DC-Ladekabel

Volt	Ah	Info	Bestell-Nr.	€/Stück
12	2,5		80 192 86	144,06
18	2,5 & 5		80 079 61	256,17

IMMER ERREICHBAR

App: WS Weinmann & Schanz GmbH
Online: weinmann-schanz.de

ALLE AKTIONEN

ALLE KATALOGE

DAS KOMPLETTE PROGRAMM

Rohrbieger und Rohrexpander



Gewindestangenschneider mit 8 mm Backen

Typ	Info	Bestell-Nr.	€/Stück
1390M		80 190 89	614,40



Edelstahlbiegezeug Serie 600

- Zweistufige Konstruktion für das Biegen vor Ort von 90° bis 180°, ohne die Griffe kreuzen zu müssen
- Verriegeln/Entriegeln mit einer halben Drehung des Biegegriffs
- Extralange 40 cm Griffe steigern die Hebelwirkung und Gegenrollen im Bieger reduzieren den Kraftaufwand
- **80 190 57 ist universell für zöllige und metrische Rohre einsetzbar**

Rohrweite	Biegeradius	Info	Bestell-Nr.	€/Stück
6 mm	16 mm		80 190 56	202,47
5/16" / 8 mm	5/16" / 24 mm		80 190 57	227,51
10 mm	24 mm		80 190 58	274,51
12 mm	38 mm		80 190 59	343,63



Ratschenbieger-Set mit Biegesegmenten

- Zum Biegen von Weichkupfer und beschichtetem Weichkupfer mit 10 mm bis 22 mm, sowie Verbundrohr bis 32 mm
- Im Koffer

Typ	Segmente	Info	Bestell-Nr.	€/Set
Set 326	10-12-14-15-16-18-22 für Kupfer		80 191 50	412,20
Set 326-P	16-20-25-26-32 für Verbundrohr		80 191 51	463,11



Ratschen-Bördelgerät

- Für 45° SAE Bördel
- Bördelkonus aus gehärtetem Stahl, exzentrisch auf Nadellagern montiert, Rollwirkung für gleichmäßigen Metallfluss, dadurch gleichmäßige Bördelwände ohne Kaltverschweißen



Biegezeug, leicht Serie 300

- Zum Biegen von Weichkupfer- und dünnwandigem Edelstahlrohr bis 180°

Rohrweite	Biegeradius	Info	Bestell-Nr.	€/Stück
10 mm	42 mm		80 190 60	130,47
15 mm	56 mm		80 190 61	165,89
18 mm	72 mm		80 190 62	216,80



Biegezeug Serie 400

- Kombinieren Genauigkeit mit einfacher Bedienung
- Zum Biegen von Kupfer, Stahl und Edelstahlrohren (≤ 1,5 mm) bis maximal 180°
- 80 190 64 ist universell für zöllige und metrische Rohre einsetzbar

Rohrweite	Biegeradius	Info	Bestell-Nr.	€/Stück
6 mm	16 mm		80 190 63	143,20
5/16" / 8 mm	5/16" / 24 mm		80 190 64	167,03
10 mm	24 mm		80 190 65	176,71
12 mm	38 mm		80 190 66	253,89



Rohrexpander-Set

- Der manuell betätigte, einstufige Expander dient zum Aufweiten von Rohren für schnelle, exakte Verbindungen von Kupfer-, Aluminium- und Weichstahlrohren ohne Verwendung von Fittings
- Frei beweglicher und selbstzentrierender Aufweitmechanismus

Typ	Info	Bestell-Nr.	€/Set
12-15-18-22		80 191 72	607,57
12-15-22-28		80 191 73	616,19

Zoll

Typ	Größe Zoll	Info	Bestell-Nr.	€/Stück
458R	1/8 - 3/16 - 5/16 - 3/8 - 1/2 - 5/8 - 3/4		80 191 49	295,23

metrisch

- Ohne Ratschenfunktion

Typ	Größe [mm]	Info	Bestell-Nr.	€/Stück
458MM	4 - 4,75 - 6 - 8 - 10 - 15 - 16		80 191 48	295,23

Schneidkluppen und Zubehör



Gewindeschneidkluppen-Set 600-I, 1020 W

- Größe: DN 6-32 (1/8" - 1 1/4")
- Schalter: Hochbelastbarer Wippschalter mit Sicherheitsvorrichtung, separater VOR- und RÜCKLAUF-Schalter
- **Lieferumfang:**
 - BSPT Schneidköpfe (11-R): DN 15 (1/2"), DN 20 (3/4"), DN 32 (1 1/4")
 - Inklusive Stützarm Typ 602

Typ	Info	Bestell-Nr.	€/Set
600-I		80 190 73	1.145,43



Gewindeschneidkluppen-Set 690-I, 1020 W

- Größe: DN 6-50 (1/4" - 2")
- Schalter: Robuster Kippschalter mit Sicherheitsvorrichtung (blockiert beim Loslassen automatisch), separater VOR- und RÜCKLAUF-Schalter
- **Lieferumfang:**
 - Schneidköpfe (11-R): DN 15 (1/2"), DN 20 (3/4"), DN 25 (1"), DN 32 (1 1/4"), DN 40 (1 1/2"), DN 50 (2")
 - Inklusive Stützarm Typ 692

Typ	Info	Bestell-Nr.	€/Set
690-I		80 190 74	1.714,21

Manuelle Ratschen-Gewindeschneider-Sets, gekapselt 11-R

- Mit Schneidköpfen, Ratscheneinheit mit Griff und legierte Schneidbacken
- Schneidköpfe aus legiertem Stahl RG
- BSPT Schneidbacken
- Im Kunststoffkoffer



Rohrgröße	Info	Bestell-Nr.	€/Set
DN 10 (3/8"), DN 15 (1/2"), DN 20 (3/4"), DN 25 (1"), DN 32 (1 1/4")		80 190 81	684,61
DN 10 (3/8"), DN 15 (1/2"), DN 20 (3/4"), DN 25 (1"), DN 32 (1 1/4"), DN 40 (1 1/2"), DN 50 (2")		80 190 82	1.389,07
DN 15 (1/2"), DN 20 (3/4"), DN 25 (1"), DN 32 (1 1/4"), DN 40 (1 1/2")		80 190 83	564,81
DN 15 (1/2"), DN 20 (3/4"), DN 25 (1"), DN 32 (1 1/4"), DN 40 (1 1/2")		80 190 84	1.230,17



Gewindeschneidöl

- Frei von Chlor und anderen Halogenen, PCB und Schwermetallen

Typ	Info	Bestell-Nr.	€/Stück
500 ml Synthetik-Spray		80 190 87	21,99
600 ml Spray		80 190 86	23,14

Schneidkopf und Schneidbacken



Schneidkopf BSPT

- Legierter Stahl

Größe	Info	Bestell-Nr.	€/Stück
DN 10 (3/8")		80 211 98	156,39
DN 15 (1/2")		80 211 99	160,90
DN 20 (3/4")		80 212 00	161,21
DN 25 (1")		80 212 01	164,91
DN 32 (1 1/4")		80 212 02	164,91
DN 40 (1 1/2")		80 212 03	278,41
DN 50 (2")		80 212 04	277,87



Schneidbacken (BSPT)

- Legierter Stahl
- Passend zu Schneidkopf BSPT

Größe	Info	Bestell-Nr.	€/Satz
DN 6 (1/8")		80 214 20	134,26
DN 8 (1/4")		80 214 21	133,97
DN 10 (3/8")		80 214 22	137,99
DN 15 (1/2")		80 214 23	137,23
DN 20 (3/4")		80 214 24	136,91
DN 25 (1")		80 214 25	154,41
DN 32 (1 1/4")		80 214 26	154,41
DN 40 (1 1/2")		80 214 27	174,16
DN 50 (2")		80 214 28	175,00

Entkalkungs- und Druckprüfpumpen



Entkalkungspumpe DP-13

- Reinigt alle geschlossenen Kreisläufe effizient
- Hochleistungs-Strömungsumkehrventil zur Entfernung von Kalkablagerungen aus zwei Richtungen
- Ideal zum Entkalken von Kesseln, Wärmetauschern und geschlossenen Heizsystemen
- Leistung (W): 110
- Anwendung: Entkalken
- Förderleistung: 40 l/min
- Druckhöhe: 10 m
- Tank: 13 l
- Schlauchlänge: 2 x 2 m
- Anschluss: DN 15 (1/2")
- Adapter: 3/8", 3/4"
- Temperatur max.: 50°C

Info	Bestell-Nr.	€/Stück
	80 190 79	1.183,70



Entkalkungspumpe DP-24

- Reinigt alle geschlossenen Kreisläufe effizient
- Hochleistungs-Strömungsumkehrventil zur Entfernung von Kalkablagerungen aus zwei Richtungen
- Ideal zum Entkalken von Kesseln, Wärmetauschern und geschlossenen Heizsystemen
- Leistung (W): 330
- Anwendung: Entkalken, sanieren und spülen
- Förderleistung: 90 l/min
- Druckhöhe: 20 m
- Tank: 35 l
- Schlauchlänge: 2 x 2 m
- Anschluss: DN 15 (1/2")
- Adapter: 3/8", 3/4"
- Temperatur max.: 50°C

Info	Bestell-Nr.	€/Stück
	80 190 80	1.858,93



Manuelle Prüfpumpe

- Medien: Wasser, Öl, Ethylenglykol
- Druckbereich: 50 bar
- Behältervolumen: 13,5 l
- Saugvolumen: 38 cm³
- Ansaugschlauch: 1,83 m
- Anschluss: DN 15 (1/2") ÜWM
- Maße (L x B x H): 710 x 220 x 240 mm
- Aluminium- und karbonverstärkte PTFE-Kolbenpumpe

Typ	Info	Bestell-Nr.	€/Stück
1450		80 079 41	392,60



Elektrische Prüfpumpe

- Medien: Wasser, Öl, Ethylenglykol
- Druckbereich: 25 bar
- Leistung (W): 1580
- 3-Keramikkolben Pumpe für langsamen Druckaufbau
- Schnellkupplungssystem zum Wechseln der Prüfarmatur
- Kann am zu überprüfenden Kreislauf gelassen werden
- Pumpe kann mit einer zweiten Armatur für Druckprüfungen an anderen Kreisläufen verwendet werden
- Behälter aus Edelstahl (nicht für saure Flüssigkeiten)
- Wasserfluss: 9 l/min
- Öl (SAE 30)

Typ	Info	Bestell-Nr.	€/Stück
1460E		80 191 47	1.586,91

Rohrreinigung



Hand-Rohrreinigungsgerät Kwik Spin+ mit 2-Wege Spiralenvorschub AUTOFEED®

- Reinigt Leitungen bis 1 1/2" (ø 40 mm)
- Mit knickbeständiger 1/4" (6,3 mm) x 25' (7,6 m) robuster MaxCore® Spirale mit geradem Spiralbohrer



Info	Bestell-Nr.	€/Stück
	80 191 74	80,73

Hand-Rohrreinigungsgerät Power Spin+ mit 2-Wege Spiralenvorschub AUTOFEED®

- Reinigt Leitungen bis 1 1/2" (ø 40 mm)
- Mit zweifacher Antriebsmöglichkeit, schneller Wechsel zwischen Maschinenantrieb oder Handbetrieb
- Kann mit jeder Bohrmaschine/Akkuschrauber bis 500 U/min verwendet werden
- Mit knickbeständiger 1/4" (6,3 mm) x 25' (7,6 m) robuster MaxCore® Spirale mit geradem Kugelbohrer



Info	Bestell-Nr.	€/Stück
	80 079 42	105,99



WC-Handreinigungsspirale

- Mit Ovalbohrer
- Mit Venylabweiser zum Schutz von Porzellan
- Spirale mit Innenseele 1/2" (12,7 mm), ø 6 mm x 2 m, knickbeständig
- Optional mit Akkuschrauber verwendbar

Info	Bestell-Nr.	€/Stück
	80 212 39	98,17

Rohrreinigung



Elektrische Rohrreinigungsmaschine PowerClear

- Für 3/4" (20 mm) bis 1 1/2" (40 mm) Leitungen bis 9 m
- AUTOFEED® 2-Wege Spiralevorschub, hält Ihre Hände sauber, die Spirale wird beim Vorschieben und Zurückziehen nicht berührt
- Spirale mit Innenseele
- Leistung (W): 120
- Für Rohr-ø: 40 mm
- Vorschub: 5,4 m/min
- Drehzahl: 450 U/min
- Spiralenlänge: 9 m, ø 7 mm
- **Lieferumfang:**
 - Rohrreinigungsmaschine
 - Schlauchverlängerung

Info	Bestell-Nr.	€/Stück
	80 079 43	366,27



Ersatzspirale zu RIDGID PowerClear

- Spirale ø x Länge: 7 mm x 9 m

Info	Bestell-Nr.	€/Stück
	80 212 40	76,60



Elektrische Rohrreinigungsmaschine K-45AF-5 mit Transportkoffer

- Für 3/4" (20 mm) bis 2 1/2" (75 mm) Leitungen
- Für die Reinigung kleiner Leitungen, befreit blockierte WC-, Spülbecken-, Urinal- und Badewannen-/Duschabflüsse
- Das AUTOFEED® 2-Wege Spiralevorschub-System hält Hände und Arbeitsbereich sauber und reduziert den Aufwand
- Spirale per Hebeldruck vorschieben & zurückziehen, ohne den Motor abzustellen
- Leistung (W): 280
- Die Antriebseinheit mit variabler Drehzahl dreht Spiralen mit 0-600 U/min
- Trommelkapazität:
 - 50' (15 m) Spirale mit 5/16" (8 mm) oder
 - 35' (11 m) Spirale mit 3/8" (10 mm)
- **Lieferumfang:**
 - Spirale mit Innenseele und Innentrommel 5/16", 8 mm x 7,6 m
 - Spirale mit Innentrommel 3/8", 10 mm x 10,7 m
 - Kugelbohrer 7/8", 22 mm
 - C-Schneidkopf 1 3/8, 35 mm
 - Schaufelkopf 1", 25 mm
 - Verstellbarer Bohrer 4", 110 mm
 - Stiftschlüssel
 - Rohrreinigungshandschuhe

Info	Bestell-Nr.	€/Stück
	80 190 75	674,91



Die 3/8" (10 mm) Spirale erweitert die Kapazität der Maschine auf 2 1/2" (75 mm) Abflussleitungen.



Befreit blockierte Leitungen schnell. Spirale ohne Umkehren des Motors vorschieben und einziehen.



Spirale mit Innenseele

- Mit Innenseele
- Knickbeständig
- Kompressionsgewickelt
- Innenseele mit Vinylumhüllung

Kopf	ø [mm]	Länge [m]	Info	Bestell-Nr.	€/Stück
Kugelbohrer	8	7,6		80 212 41	184,27
Außenkupplung	10	10,7		80 212 42	229,79



Elektrisches Rohrreinigungsset K-50-6

- Für 20 mm bis 110 mm Leitungen
- Die perfekte Allround-Maschine für Spülen-, Dusch- und Bodenabflüsse
- Mit Teilspiralen bis 13,7 mm Leitungslänge
- Griff nach unten ziehen, Spirale rotiert mit konstanten 400 U/min
- Wird der Griff losgelassen, kommt die Spirale sofort zum Stillstand
- Leistung (W): 300
- **Lieferumfang:**
 - 6 Teilspiralen C-8, 7 1/2" (2,3 m) x 5/8" (16 mm) 45" (13,7 m)
 - Gerader Spiralbohrer 5", 125 mm lang
 - Kugelbohrer 1 1/8" 28 mm Außen-ø
 - C-Schneidkopf 1 3/8", 35 mm
 - Schaufelkopf 1 3/8", 35 mm
 - Kupplungsstiftschlüssel
 - Hinterer Führungsschlauch
 - Rohrreinigungshandschuh links

Info	Bestell-Nr.	€/Set
	80 190 77	2.011,64



Elektrisches Rohrreinigungsset K400AF

- Für 32 mm bis 110 mm Leitungen
- Automatischer Spiralvorschub (AUTOFEED®)
- Zur Verwendung einer 3/8" (10 mm) oder 1/2" (12 mm) Spirale mit Innenseele und Integralwicklung (IW), die robust und knickbeständig ist
- Spiralenkontrollsystem - stoppt die Trommelrotation, wenn das Werkzeug sich in einer Blockade verfängt
- **Lieferumfang:**
 - Spirale mit Innenseele (Integralwicklung) 1/2", 12 mm x 23 m
 - Kugelbohrer 1 1/8", 30 mm
 - C-Schneidkopf 1 3/8, 35 mm
 - Schaufelkopf 1 3/8", 35 mm
 - Stiftschlüssel
 - Rohrreinigungshandschuhe

Info	Bestell-Nr.	€/Set
	80 190 76	2.006,17

Rohrreinigung



Teilspiralenmaschinen-Set K-60SP-SE-A25

- Griff nach unten schieben, Spirale rotiert mit konstanten 520 U/min
- Wird der Griff losgelassen, kommt die Spirale sofort zum Stillstand
- Dank des einfachen Umstellens des Spannfutters kann das Gerät mit 7/8" (22 mm) und 5/8" (16 mm) Spiralen arbeiten, Einstellung in Sekunden
- Leistung (W): 700
- **Lieferumfang:**
 - Gerader Spiralbohrer
 - Gerader Spiralbohrer, 125 mm lang
 - Trichterbohrer, Außen-ø: 28 mm
 - Trichterbohrer, Außen-ø: 95 mm
 - Schaufelkopf, 45 mm
 - Rückholspiralbohrer
 - Haifischzahn-Schneidkopf, 75 mm
 - Spirale mit fünf Abschnitten C-10, 22 mm (7/8") x 4,6 m (15')
 - 5 Teilspiralen C-8, 5/8" (16 mm) x 7 1/2" (2,3 m), 37,5' (11,5 m)
 - Spiralenkorb fasst 14 m, 22 mm Spirale
 - Spiralenkorb fasst 23 m, 22 mm Spirale
 - C-Schneidkopf, 35 mm
 - Stiftschlüssel
 - Kupplungstiftschlüssel
 - Rohrreinigungshandschuhe links
 - Werkzeugkasten

Info	Bestell-Nr.	€/Set
	80 190 78	2.639,03



Dreifach-Spiralrennschlüssel

- Mit T-Griff
- Für Spiralen 16-22-32 mm

Info	Bestell-Nr.	€/Stück
	80 192 23	32,96

Highspeed Rohrreinigungstrommeln



- Antrieb mittels handelsüblicher Bohrmaschine oder Akkuschrauber mit Rutschkupplung
- Die Kettenschleudern weiten sich und reinigen die Leitung vollständig bis zur Rohrinne wand
- Parallele Kamerabefahrung möglich – Rohrinspektion bei gleichzeitiger Reinigung

- Nylon-Ummantelung für weniger Schmutzanhaftung und einfache Reinigung der Spirale
- Geeignet für Verstopfung durch Fett, Haaren, Kalk und Urinstein-Ablagerungen, Feuchttücher und kleine Wurzeln



ø 6 mm, FlexShaft™ K9-102+

- Für ø 32 bis 50 mm Leitungen bis 15,2 m Länge
- Spiralen-ø mit/ohne Ummantelung: 9,5 / 6 mm
- Spiralenlänge: 15,2 m
- Drehzahl: min. 1800 U/Min – max. 2500 U/Min
- Gewicht: 11 kg
- **Lieferumfang:**
 - Kettenschleuder
 - Spirale, Nylon ummantelt, ø 6 mm x 15,2 m
 - Pflegemittel
 - Werkzeugtasche

Bestell-Nr.	€/Stück
80 235 37	1.423,56



ø 8 mm, FlexShaft™ K9-204+

- Für ø 50 bis 100 mm Leitungen bis 21,3 m Länge
- Spiralen-ø mit/ohne Ummantelung: 12,7 / 8 mm
- Spiralenlänge: 21,3 m
- Drehzahl: min. 1800 U/Min – max. 2500 U/Min
- Gewicht: 17 kg
- **Lieferumfang:**
 - Kettenschleuder
 - Spirale, Nylon ummantelt, ø 8 mm x 21,3 m
 - Pflegemittel
 - Werkzeugtasche

Bestell-Nr.	€/Stück
80 235 38	2.103,77

Rohrreinigung und Inspektion



Hand-Inspektionskamera micro CA-150, batteriebetrieben mit Transportkoffer

- Displaytyp /-Größe (Zoll): LCD / 3,5
- Auflösung Display (Pixel): 320 x 240
- Beleuchtung: 4 LEDs mit einstellbarer Helligkeit
- Kamerakopf und Kabel:
 - Wasserdicht: Ja
 - Kabellänge (mm): 900, erweiterbar auf 9 m
 - Kamerakopf ø (mm): 17
- Interner Speicher: 20 Bilder
- Standbild/Video/Audioaufzeichnung: Nur Bildaufzeichnung
- Videoausgang: Ja
- Bildrotation: 2 x 180°
- **Lieferumfang:**
 - 900 mm Kabel mit 17 mm Kamerakopf
 - Haken/Magnet/Spiegel Aufsatz
 - RCA-Kabel
 - 4 x AA Batterien

Info	Bestell-Nr.	€/Stück
	80 079 38	330,33



Hand-Inspektionskamera micro CA-25, batteriebetrieben mit Transportkoffer

- Displaytyp /-Größe (Zoll): LCD / 2,7
- Auflösung Display (Pixel): 320 x 240
- Beleuchtung: 4 LEDs mit einstellbarer Helligkeit
- Kamerakopf und Kabel:
 - Wasserdicht: Ja
 - Kabellänge (mm): 1200, nicht verlängerbar
 - Kamerakopf ø (mm): 17
- Videoausgang: Ja
- Bildrotation: 2 x 180°
- **Lieferumfang:**
 - 1200 mm Kabel mit 17 mm Kamerakopf
 - Haken/Magnet/Spiegel Aufsatz
 - RCA-Kabel
 - 4 x AA Batterien

Info	Bestell-Nr.	€/Stück
	80 079 37	144,91

Rohrreinigung und Inspektion



Hand-Inspektionskamera micro CA-350, 12 V mit Transportkoffer

- Verwendung zusammen mit SeeSnake microReel, microDrain und nanoReel für tiefgehende Inspektionen in Abflussleitungen oder Lüftungsöffnungen

- Displaytyp /-Größe (Zoll): LCD / 3,5
- Auflösung Display (Pixel): 320 x 240
- Akkulaufzeit: 4 h
- Beleuchtung: 4 LEDs mit einstellbarer Helligkeit
- Kamerakopf und Kabel:
 - Wasserdicht: Ja
 - Kabellänge (mm): 900, erweiterbar auf 9 m
 - Kamerakopf ø (mm): 17
- SD-Kartensteckplatz: 8 GB
- Interner Speicher: 235 MB
- Standbild/Video/Audioaufzeichnung: Ja
- USB-Anschluss: Ja
- Videoausgang: Ja
- Zoom: Ja
- Bildrotation: 4 x 90°
- Bluetooth/Wi-Fi: Nein
- Ridgid View (App): Nein

- **Lieferumfang:**
 - 900 mm Kabel mit 17 mm Kamerakopf
 - Haken/Magnet/Spiegel Aufsatz
 - RCA-Kabel
 - USB-Kabel
 - Netzteil 12 V
 - Headset mit Mikrofon
 - SD-Karte 8 GB

Akku [Ah]	Info	Bestell-Nr.	€/Stück
1 x 2,5 mit Ladegerät		80 191 07	714,87



Hand-Inspektionskamera micro CA-350x, 12 V mit Transportkoffer



- Mit einem Mobilgerät verbinden um einen zweiten Live-Bildschirm zu erhalten um Bilder und Videos sofort austauschen zu können

- Displaytyp /-Größe (Zoll): LCD / 3,5
- Auflösung Display (Pixel): 320 x 240
- Akkulaufzeit: 4 h
- Beleuchtung: 4 LEDs mit einstellbarer Helligkeit
- Kamerakopf und Kabel:
 - Wasserdicht: Ja
 - Kabellänge (mm): 900, erweiterbar auf 9 m
 - Kamerakopf ø (mm): 17
- SD-Kartensteckplatz: 8 GB
- Interner Speicher: 235 MB
- Standbild/Video/Audioaufzeichnung: Ja
- USB-Anschluss: Ja
- Videoausgang: Ja
- Zoom: Ja
- Bildrotation: 4 x 90°
- Bluetooth/Wi-Fi: Ja
- Ridgid View (App): Ja

- **Lieferumfang:**
 - 900 mm Kabel mit 17 mm Kamerakopf
 - Haken/Magnet/Spiegel Aufsatz
 - RCA-Kabel
 - USB-Kabel
 - Cinch-Kabel
 - Netzteil 5 V
 - Headset mit Mikrofon
 - SD-Karte 8 GB

Akku [Ah]	Info	Bestell-Nr.	€/Stück
1 x 2,5 mit Ladegerät		80 191 08	859,76



Kameraköpfe

* Zubehöraufsätze enthalten

Typ	passend für	Info	Bestell-Nr.	€/Stück
6 mm mit 1 m Kabel *	CA-150, CA-350, CA-350x		80 191 11	187,41
6 mm mit 4 m Kabel *	CA-150, CA-350, CA-350x		80 191 12	357,71
17 mm mit 0,9 m Kabel	CA-350x		80 192 40	138,10



Kabelverlängerungen

- Passend für CA-150, CA-350, CA-350x

Länge [cm]	Info	Bestell-Nr.	€/Stück
90		80 191 09	64,29
180		80 191 10	106,54

Mess- und Prüfgeräte



Laser-Entfernungsmesser micro LM-100 mit Sporttasche

- Gummierete Gehäuseschale sorgt für einen sicheren Griff
- Messfunktionen: Entfernung, Fläche, Volumen, Addition, Subtraktion, indirekte und kontinuierliche Messungen
- Messgenauigkeit: ±1,5 mm
- Exakte Messungen: bis zu 100 m
- **Schutzart: IP54**
- Speicher: 20 Messungen
- Betriebsdauer: 4000 Messungen
- Maße (L x B x H): 115 x 48 x 28 mm
- Mit Displaybeleuchtung: Ja

Batterien	Info	Bestell-Nr.	€/Stück
- Batterien: 2 x AAA		80 079 39	144,91



Laser-Entfernungsmesser micro LM-100 mit Bluetooth und Sporttasche

- Gummierete Gehäuseschale sorgt für einen sicheren Griff
- **Ridgid Sketch App, um Messungen über ein Foto oder eine Skizze zu legen**
- Messfunktionen: Entfernung, Fläche, Volumen, Addition, Subtraktion, indirekte, kontinuierliche und Absteckmessung, Timerfunktion und Winkelmessung
- Messgenauigkeit: ±1,5 mm
- Exakte Messungen: bis zu 100 m
- Selbstabschaltung Gerät: 180 s
- **Schutzart: IP54**
- Speicher: 20 Messungen

Batterien	Info	Bestell-Nr.	€/Stück
- Batterien: 2 x AA		80 191 21	214,61



Infrarot Thermometer micro IR-200 mit Transportkoffer

- 30:1 Verhältnis Distanz/Messpunkt erlaubt genauere Messungen aus größerer Entfernung
- Akustischer und optischer Alarm bei zu hoher und zu niedriger Temperatur
- Befestigung auf einem Stativ für wiederholbare, präzise Temperaturmessungen möglich
- Temperaturbereich: -50° bis 1200°C
- Messgenauigkeit: -50°C ~20°C: ± 2,5°C, 20°C ~1200°C: ±1,0% oder ±1,0°C
- Temperaturanzeige: Aktuelle Temperatur, max. Temperatur
- Mit Displaybeleuchtung: Ja
- **Lieferumfang:**
 - Batterie: 1 x 9 V

Info	Bestell-Nr.	€/Stück
	80 191 04	148,53



Multimeter micro DM-100 mit Sporttasche

- Schutzart: IP 67
- 11 Funktionen in einem Gerät
- AutoRanging: Ja
- Manuelles Ranging: Ja (einzelne Taste)
- True RMS: Ja (bestimmt den Effektivwert einer beliebigen Wechselgröße)
- Display: LCD mit Hintergrundbeleuchtung
- Überlastungsschutz: CAT III & IV 1000 V/600 V
- Sicherungen: 2 x, 0,5 A & 10 A-1000 V
- Isolierung: Klasse II, doppelt geschirmt
- Polaritätsanzeige: Ja, automatisch
- Automatische Abschaltung: Ja, nach 15 Minuten
- **Lieferumfang:**
 - Anschlussstecker
 - Prüfspitzen mit Abdeckungen
 - K-Adapter und Temperaturfühler
 - Batterie: 1 x 9 V

Info	Bestell-Nr.	€/Stück
	80 191 29	148,53



Gaslecksuchgerät micro CD-100 mit Transporttasche

- Aufgespürte Gase*: Methan, Wasserstoff, Propan, Ethylen, Ethan, Hexan, Iso-Butan, Benzol, Iso-Butan, Ethanol, Acetaldehyd, Toluol, P-Xylol, Methan, Ammoniak, Schwefelwasserstoff
- Erkennungsbereich: 0-6400 ppm
- Alarmempfindlichkeit: 40 ppm
- Kalibrierung: Automatisch
- Alarmer: Visuell, akustisch und Vibration
- Die einstellbare Empfindlichkeit ermöglicht genaue Lokalisierung von Lecks auf Tastendruck
- Die 16" (40 cm) lange flexible Schlauchsonde erlaubt das Aufspüren und Erkennen von Lecks auch in schwer zugänglichen und beengten Bereichen
- **Lieferumfang:**
 - Batterien: 4 x AA

*Verbreitete Mischungen, die mehr als eines dieser Gase enthalten oder absondern könnten, sind unter anderem Erdgas, Verdünnung, industrielle Lösemittel, Trockenreinigungsflüssigkeiten und Benzin

Info	Bestell-Nr.	€/Stück
	80 079 40	148,53



Digitale Messzange micro CM-100 mit Transporttasche

- Zangengröße: Max. 30 mm AD Kabel
- 10 Funktionen in einem Gerät
- AutoRanging/True RMS
- Display: LCD mit Hintergrundbeleuchtung
- Überlastungsschutz: CAT III 600 V
- Polaritätsanzeige: Ja, automatisch
- Wechsel-/Gleichstrombereich: 40 A/400 A/1000 A
- Daten & max. Wertspeicher: Ja
- Wechsel-/Gleichspannung: 400 mV-600 V
- Wechsel-/Gleichstrom: 40 A-1000 A
- Widerstand: 400 Ω-40 MΩ
- Kapazität: 4 nF-40 mF
- Frequenz: bis zu 4 kHz
- Diodentest: 1,5 V
- Durchgangsprüfung: 35 Ω
- Temperatur: -40°C-1000°C
- **Lieferumfang:**
 - Anschlussstecker
 - Prüfspitzen mit Abdeckungen
 - K-Adapter und Temperaturfühler
 - Batterie: 1 x 9 V

Info	Bestell-Nr.	€/Stück
	80 190 68	148,53



Temperatur-/Feuchtigkeitsmesser micro HM-100 mit Transporttasche

- Das Messen von Raumluftqualität, Klimaanlage, Lüftung und Lagerbedingungen ist jetzt mit einem Tastendruck erledigt
- Display: 4 1/2" Dual-LCD mit Hintergrundbeleuchtung
- Messungen: Luftfeuchtigkeit, Temperatur, Taupunkt, Verdunstungstemperatur
- Feuchtigkeitsbereich: 0% bis 100% relative Luftfeuchtigkeit
- Feuchtigkeitsgenauigkeit: ± 2% relative Luftfeuchtigkeit
- Temperaturbereich: -30°C-100°C
- Temperaturgenauigkeit: ±0,5°C
- Sensortyp: Kapazität
- Datenspeicher: Ja
- MAX./-MIN.-Werte: Ja
- **Lieferumfang:**
 - Batterie: 1 x 9 V

Info	Bestell-Nr.	€/Stück
	80 192 27	144,91



Kreuzlinienlaser-Set micro CI-100 mit Transportkoffer

- **Schutzart: IP54**
- Reichweite in Räumen: bis 30 m
- Laser-Typ: Klasse 2, 630-670 nm
- Integrierter 360° Drehteller
- Genauigkeit: 0,6 mm/1 m
- Selbstnivellierungsbereich: ± 6°
- **Lieferumfang:**
 - Lasersichtbrille
 - Stativ
 - Batterien: 3 x AAA

Info	Bestell-Nr.	€/Stück
	80 191 20	159,94

IMMER PROFITIEREN

weinmann-schanz.de/aktionen

AKTIONSWOCHEN

AKTIONSHEFTE

PREISKNÜLLER

ABVERKAUF

Auch in der App!

Laden im
 App Store

JETZT AUF
 Google Play

Rohrabschneider



Mini ø 3-28 mm
 • Für Kupferrohre

Typ	Bestell-Nr.	€/Stück
Mini 3-16 mm	80 167 92	19,81
Mini 6-28 mm	80 167 93	23,37
Ersatzschneidrad	80 167 36	8,41



ø 3-35mm
 • Für Kupferrohre
 • **Ballengriff Soft Touch®**
 mit schnellem Vorschub/Rücklauf
 • Drehbarer einziehbarer Entgrater

Typ	Bestell-Nr.	€/Stück
ZR 35 3-35 mm	80 167 94	52,83
Ersatzschneidrad	80 167 36	8,41



Guss/Stahl ø 76-150 mm
 • Für Sphäroguss und Stahlrohre
 • Bis Wandstärke 5 mm
 • Ablösbare Segmente mit
 9 Schneidräder

Typ	Bestell-Nr.	€/Stück
SMU 76-150 mm	80 167 91	715,87
Ersatzschneidrad VPE 5	80 167 35	185,89

Rohrentgrater



ø 6-40 mm
 • Für Kupferrohre
 • Innen/Außen entgraten: ø 6-40 mm
 • Aus schlagfestem Kunststoff

Bestell-Nr.	€/Stück
80 167 31	23,16



ø 8-54 mm
 • Für Rohre aus Kupfer, Edelstahl, Aluminium,
 Kunststoff und Mehrschichtverbundrohre
 • Innen/Außen entgraten
 • Aus Metall

Typ	Bestell-Nr.	€/Stück
ø 8-35 mm	80 167 32	78,04
ø 12-54 mm	80 167 33	100,34

Rohrschere



ø 0-32 mm
 • Für Kunststoff- und Mehrschichtverbundrohre
 aus PVC, PVC, PE, PER, PEX

Typ	Bestell-Nr.	€/Stück
PC 32	80 167 98	26,36



ø 0-42 mm, mit Kabelschneider und Kantenhobel
 • Für Kunststoff- und Mehrschichtverbundrohre aus:
 PVC, PP, PE, PER, PEX, ABS, PEHD, CPVC, PPR, PB
 • Integrierter Kabelschneider:
 maximaler Querschnitt 4 x 2,5 mm² (ø < 12mm)
 • Integrierter Blechkantenhobel:
 Für PVC-Rohre vor dem Kleben

Typ	Bestell-Nr.	€/Stück
PC 42	80 167 99	82,81
Ersatzklinge für PC 42	80 167 34	36,46

Montagewerkzeug



Kalibrierer und Rohrfaser ø 16-63
 • Für gängige Mehrschichtverbundrohre
 • Aus Metall mit Kunststoffgriff
 • **Ab Größe 40 mit Ratschenfunktion**

Typ	Info	Bestell-Nr.	€/Stück
16x2 - 20x2 - 25x2,5 - 26x3 - 32x3		80 167 40	63,30
16x2 - 20x2,5 - 25x2,5 - 26x3 - 32x3		80 167 41	63,30
40x3,5 - 50x4 - 63x4,5		80 167 42	227,41
40x4 - 50x4,5 - 63x6		80 167 43	227,41



Rohrzange gerade Stillson

• Federn im Gehäuse für die sofortige Aufnahme des Rohrs,
 mit effizienter Selbstspannung ermöglicht das Nachgreifen
 wie bei einer Ratsche
 • Griff und Greifflächen aus vergütetem Spezialstahl

Länge [mm]	Rohrweite max.	Bestell-Nr.	€/Stück
250	DN 25 (1")	80 168 00	19,90
350	DN 40 (1 1/2")	80 168 01	27,93
450	DN 50 (2")	80 168 02	36,89
600	DN 65 (2 1/2")	80 168 03	64,53
900	3 1/2"	80 168 04	138,94



Rohraufweiter Set 12-28 mm

• Für Kupferrohre
 • Mit Wechselköpfen: ø 12, 15, 18, 22, 28 mm
 • In Kunststoffbox

Bestell-Nr.	€/Stück
80 167 17	362,90



Rollgabelschlüssel mit schmalen Backen

• Extraleicht für ermüdungsfreies Arbeiten

Länge [mm]	Schlüsselweite max. [mm]	Bestell-Nr.	€/Stück
161	24	80 168 05	45,01
207	30	80 168 06	53,11
259	36	80 168 07	63,41
311	46	80 168 08	77,64



Rollgabelschlüssel

• Umhüllter rutschfester Griff für sicheres Greifen

Länge [mm]	Schlüsselweite max. [mm]	Bestell-Nr.	€/Stück
175	34	80 168 13	41,93
215	39	80 168 14	53,70



Ratschenschlüssel Set 8-17 mm

• Flexibler Kopf 180° und Gabel mit einem Winkel von 15°

Typ	Bestell-Nr.	€/Stück
8/9/10/11/12/13/17 mm	80 168 12	140,37

Montagewerkzeug



Knarrenschlüssel 4in1 Set 8-19 mm

- 2 Schlüssel für 8 Größen

Lieferumfang:

- 1 x Knarrenschlüssel 8, 10, 12, 13 mm
- 1 x Knarrenschlüssel 16, 17, 18, 19 mm

Typ	Bestell-Nr.	€/Stück
8/10/12/13/16/17/18/19 mm	80 168 11	65,70



Stufenschlüssel mit Ratsche

- Stufenschlüssel: 3/8" - 1/2" - 3/4" - 1"
- Durchsteckratsche: 1/2"

Bestell-Nr.	€/Stück
80 168 18	70,34



Hahnlochstanze ø 35 mm

- Spezialprofil für klemmfrees Arbeiten
- Blechdicke max: 2 mm

Bestell-Nr.	€/Stück
80 168 15	65,17



Universal Montagehilfe

- 2in1 Funktion: Gegenhalter für Excenter Waschtischventile und Stockschrauben Eindrehhilfe M8/M10

Bestell-Nr.	€/Stück
80 168 19	131,54



Standhahnmutterschlüssel mit 7 Einsätzen und Greiffläche

- Spannweite max: 32 mm
- Länge: 250 mm
- Endstück für 13 mm Muttern
- Wechseleinsätze: 9/10/11/12/14/17 mm

Bestell-Nr.	€/Satz
80 167 14	43,00



Werkzeugtasche Robust

- Traglast: 15kg-Schulterriemen mit Polster
- Griff aus Leder
- Trennwand für Schraubenzieher
- Transportstange aus Aluminium
- Extrafach für Metallsäge
- Elastische Riemen im Innern zum Halten der Werkzeuge
- Abmessungen (L x B x H): 560 x 320 x 370 mm
- **Lieferung ohne Werkzeug**

Bestell-Nr.	€/Stück
80 168 22	90,63

Mobile Werkbank



- Mehrschicht-Holzplatte mit Rahmen aus Metallwinkeln
- Fußgestell aus Rohren ø 40 mm
- Traglast: 300 kg
- Abmessungen (L x B x H): 1080 x 610 x 840 mm
- Gewicht (kg): 26

Typ	Bestell-Nr.	€/Stück
Ohne Rollen	80 168 20	249,96
Mit Rollen und Haltegriff	80 168 21	330,49

Hebevorrichtung



Für Heizkörper

- Integriertes Verlängerungsstück, für Installation von senkrechten Heizelementen
- Ausfahrbare Heizelement-Blockierung, um beim Verstauen ein Höchstmaß an Sicherheit und Stabilität zu gewährleisten
- Manuelle Handkurbel, selbstsichernd
- Traglast (kg): 150
- Hubhöhe (mm): 570
- Gesamtbreite (mm): 680
- Plattentiefe (mm): 220
- Gewicht (kg): 40

Info	Bestell-Nr.	€/Stück
	80 168 09	655,97



Für Wandspeicher

- Widerstandsfähiger Riemen zum Halten des Boilers
- Arm und Kurbel herunterklappbar, um beim Verstauen Platz zu sparen
- Selbstsichernde Winde für erhöhte Sicherheit und weniger Kraftaufwand bei der Handhabung
- 4 Rollen unter der Gabel, um den Boiler gegenüber dem Aufstellort positionieren zu können
- Integriertes Verlängerungsstück, für die senkrechte Installation
- Zahlreiche Schutzgummileisten
- Traglast(kg): 150
- Hubhöhe ohne/mit Verlängerung(mm) max: 1170/1900
- Gesamtbreite (mm): 650
- Gewicht (kg): 42
- *Horizontale Aufnahme als optionales Zubehör zum liegenden Transport von Boilern

Typ	Info	Bestell-Nr.	€/Stück
Hebevorrichtung		80 168 10	754,00
Horizontale Aufnahme*		80 167 15	206,74

Akku-Pressmaschine und Zubehör



Akku Pressmaschine 18 V

- Hydraulisches Pressgerät für Standard Pressbacken von Mehrschichtverbundrohr bis max. 110 mm und Metallsysteme bis max. ø 54 mm
- 360° drehbarer Kopf
- Automatischer Rücklauf nach Pressvorgang
- LED Arbeitslicht
- Gewicht (kg): ca. 4 inkl. Akku

• Lieferumfang:

- Akku/Ah: 2x 3
- Schnellladegerät
- Im Kunststoffkoffer

Typ	Bestell-Nr.	€/Set
Viper P25+, 18 V	80 167 85	1.444,61



Li Ion Akku 18 V

- Kapazität: 3,0 Ah

Bestell-Nr.	€/Stück
80 167 12	164,54



Li Ion Akku 18 V

- Kapazität: 1,5 Ah

Bestell-Nr.	€/Stück
80 167 13	129,37



Schnellladegerät 230 V

- Passend für 18 V Akkus

Bestell-Nr.	€/Stück
80 167 50	140,57



Pressbacken Standard Set

- Passend für Virax Viper P25+
- Im Kunststoffkoffer

Typ	Bestell-Nr.	€/Set
TH 16-20-26	80 167 52	713,09
U 16-20-25	80 167 53	618,33
V 12-15-18-22-28	80 167 54	789,00



Pressbacken Standard

- Passend für Virax Viper P25+

*Pressbacke 42/54 nicht für Systeme aus Edelstahl/C-Stahl geeignet

Typ	Bestell-Nr.	€/Stück	Typ	Bestell-Nr.	€/Stück
M 12	80 195 40	134,01	TH 26	80 195 50	174,43
M 15	80 195 41	134,01	TH 32	80 195 51	211,69
M 18	80 195 42	134,01	TH 40	80 195 52	210,94
M 22	80 195 43	134,01	TH 63	80 195 54	679,57
M 28	80 195 44	134,11	U 16	80 195 55	181,26
M 35	80 195 45	134,11	U 20	80 195 56	181,26
M 54*	80 195 47	464,27	U 25	80 195 57	181,26
V 12	80 195 62	133,94	U 32	80 195 58	269,67
V 14	80 195 63	133,94	U 40	80 195 59	306,40
V 15	80 195 64	133,94	U 50	80 195 60	348,29
V 16	80 195 65	133,94	U 63	80 195 61	682,44
V 18	80 195 66	133,94	G 16	80 195 72	378,16
V 22	80 195 67	151,39	G 20	80 195 73	378,16
V 28	80 195 68	151,39	G 26	80 195 74	378,16
V 35	80 195 69	151,39	G 32	80 195 75	396,57
V 42*	80 195 70	573,66	G 40	80 195 76	424,74
V 54*	80 195 71	573,66	G 50	80 195 77	513,99
TH 16	80 195 48	174,17			
TH 20	80 195 49	174,17			

Hand-Pressmaschine und Zubehör



Handpressemaschine hydraulisch, Set 16-20-26 TH Kontur

- Hydraulische Handpresse mit Wechseleinsätzen
- Pressen von Mehrschichtverbundrohr bis max. ø 26 mm
- Akustisches Geräusch bei vollständiger Verpressung
- 180° drehbarer Kopf
- Gewicht(kg): 2,5
- In Kunststoffkoffer

Typ	Info	Bestell-Nr.	€/Set
Viper i26 Set 16-20-26		80 167 84	721,91



Wechseleinsätze Set

- Passend für Virax Hauptzange
- Kompatibilität beachten
- Im Kunststoffkoffer

Typ	passend für	Bestell-Nr.	€/Stück
TH 16-20-26	i26, M21+	80 167 80	227,17
V 12-15-18-22	M21+	80 167 81	298,99
U 16-20-25	i26, M21+	80 167 82	225,60
M 15-18-22	M21+	80 167 83	235,86



Wechseleinsätze

- Passend für Virax Hauptzange
- Kompatibilität beachten

Typ	passend für	Bestell-Nr.	€/Stück
TH 16	i26, M21+	80 167 55	80,46
TH 18	i26, M21+	80 167 56	80,46
TH 20	i26, M21+	80 167 57	80,46
TH 25	i26, M21+	80 167 58	80,66
U 16	i26, M21+	80 167 61	92,76
U 18	i26, M21+	80 167 62	92,76
U 20	i26, M21+	80 167 63	92,76
U 25	i26, M21+	80 167 64	92,79
G 16	i26, M21+	80 167 76	86,64
G 20	i26, M21+	80 167 77	86,64
G 26	i26, M21+	80 167 78	86,64

Biegegeräte

vIRAX



Zweihand-Biegegerät ø 6-18 mm

- Für Kupferrohre
- Biegewinkel bis 180°
- In Kunststoffbox

ø [mm]	Biegeradius [mm]	Bestell-Nr.	€/Stück
6	11	80 167 24	55,07
8	14	80 167 25	56,10
10	23	80 167 26	62,76
12	30	80 167 27	64,16
15	42	80 167 28	99,64
18	55	80 167 29	138,64



Rohrbiege-Set manuell, ø 12-22 mm

- Für Kupferrohr: ø 10-22 mm
- Dünnwandiges Edelstahlrohr: ø 12-15 mm
- Mehrschichtverbundrohre: ø 16-32 mm
- Biegewinkel: 0-95°
- Im Kunststoffkoffer

Typ	Bestell-Nr.	€/Set
Set 1: 12/15/18/22 mm	80 167 20	290,89
Set 2: 16/18/20/26/32 mm	80 167 21	490,77



Rohrbieger hydraulisch Set DN 10 (3/8") bis DN 50 (2")

- Zum Kaltbiegen von mittelschweren und schweren Stahlrohren:
DN 10 (3/8") - DN 15 (1/2") - DN 20 (3/4") - DN 25 (1") -
DN 32 (1 1/4") - DN 40 (1 1/2") - DN 50 (2")
- Biegewinkel: 0-90°
- Gewicht (kg): 71
- In Holzkiste

Info	Bestell-Nr.	€/Set
	80 167 18	1.852,83



Rohrbieger elektrohydraulisch Set DN 10 (3/8") bis DN 50 (2")

- Elektromotor 230 V für besonders leichtes Arbeiten
- Zum Kaltbiegen von mittelschweren und schweren Stahlrohren:
DN 10 (3/8") - DN 15 (1/2") - DN 20 (3/4") - DN 25 (1") -
DN 32 (1 1/4") - DN 40 (1 1/2") - DN 50 (2")
- Biegewinkel: 0-90°
- Gewicht (kg): 93
- In Holzkiste

Info	Bestell-Nr.	€/Set
	80 167 19	3.564,10

Schneidkluppe

vIRAX



Handschneidkluppe Set bis DN 32 (1 1/4")

- Für mittelschwere Stahlrohre
- Schneidköpfe: DN 10 (3/8") - DN 15 (1/2") - DN 20 (3/4") -
DN 25 (1") - DN 32 (1 1/4")
- BSPT Rechtsgewinde
- In Kunststoffkoffer

Bestell-Nr.	€/Set
80 167 38	284,86



Elektrische Schneidkluppe Set bis DN 50 (2")

- Für mittelschwere Stahlrohre
- Schneidköpfe: DN 10 (3/8") - DN 15 (1/2") - DN 20 (3/4") -
DN 25 (1") - DN 32 (1 1/4") - DN 40 (1 1/2") - DN 50 (2")
- BSPT Rechtsgewinde
- Spannung: 230 V 50/60 Hz
- Leistungsaufnahme: 1100 W
- In Kunststoffkoffer

Bestell-Nr.	€/Set
80 167 39	1.472,96



Gewindedichtmittel Filetfix III

- Schnellbindendes, anaerobes Harz zur Abdichtung von Gewinden
- Anwendungen: Erdgas, Flüssiggas, Wasser, Trinkwasser, Öl, Luft
- Prüfungen: WRAS
- Temperaturbeständigkeit: -55 °C bis zu 150 °C
- Verarbeitungstemperatur min.: 5 °C
- Gewindegröße max: DN 100 (4"), bei Gas max. DN 50 (2")
- Inhalt: 60ml

Bestell-Nr.	€/Stück
80 167 30	28,94

Entkalkungspumpe



- Zur Entkalkung von Wärmetauschern, Speicher, Heiz- und Kühlsystemen
- Mit manueller Strömungsrichtungsumkehr
- Anschluss: DN 15 (1/2") mit Adapterstücken
- Tankvolumen: 24 l
- Durchfluss: 30 l/min.
- Spannung: 230 V/50 Hz/330 W
- Gewicht: 9 kg

Bestell-Nr.	€/Stück
80 167 90	692,47

Druckprüfpumpe Kompakt



- Einfache Bedienung über Wählschalter
- Prüf- und Druckbereich: 0-50 bar
- Behältervolumen: 5 Liter
- Druckschlauchlänge: 1,5 m
- Anschluss: DN 15 (1/2") + DN 10 (3/8"), ÜWM
- Geeignete Medien: Wasser, Glycol (nach Gebrauch spülen)
- Behälter aus stoßfestem Kunststoff

Bestell-Nr.	€/Stück
80 167 88	276,81

Rohreinfrigergerät



Elektrisches Rohreinfrigergerät R290 bis DN 50 (2")

- Heizelemente oder Armaturen auswechseln ohne das Heizungssystem entleeren zu müssen
- Einfrieren von Kupfer und Stahlrohren
- Temperaturanzeige in der Spannzange
- Spannung: 230 V, 50 Hz
- Kälteleistung: 309 W
- Inkl. Wärmeleitpaste zur besseren Kälteübertragung
- Kupferrohre: ø 12 - 42 mm
- Stahlrohre: ø DN 8 (1/4") - DN 50 (2")
- Gewicht: 40 kg

Info	Bestell-Nr.	€/Stück
	80 167 95	1.687,90

Rohrreinigung



Hand Rohrreinigungsspirale 7,5 m

- Mit Handkurbelantrieb
- Trommel aus Metall
- Mit Keulenkopfschneide ø 6,4 mm, 7,5 m
- Für Rohrdurchmesser: ø 25-50 mm
- Gewicht: 2,1 kg

Bestell-Nr.	€/Stück
80 167 96	56,91



Hand- und Elektro Rohrreinigungsspirale 7,5 m

- Mit Handkurbelantrieb und Sechskantadapter für Bohrmaschinenantrieb (nicht im Lieferumfang)
- Große Biegsamkeit für einen schnellen Vorschub in der Kanalisation, selbst in Krümmungen und Kniestücken enger Rohre
- Gelenkbohrer zum leichten Durchdringen von Kniestücken
- Mit Keulenkopfschneide ø 7,0 mm 7,5 m
- Für Rohrdurchmesser: ø 25-50 mm
- Gewicht: 2,7 kg

Bestell-Nr.	€/Stück
80 167 97	196,77



Saug-Druckrohrreiniger

- Mit 2 Endstücken
- Ideal für Waschbecken, Spüle, Dusche, Badewanne und WC
- Soft-Touch Griffe

Bestell-Nr.	€/Stück
80 167 89	140,89

Multifunktionsgerät



Multifunktionsgerät mit 5 in 1

- **Kamera:**
 - Farbdisplay mit 4-fach Zoom
 - 105 cm Kabellänge
 - Kamerakopf mit Beleuchtung
- **Infrarot-Thermometer:**
 - Meßbereich -20°C bis +350°C
- **Laser-Telemeter:**
 - Für schnelles Vermessen auf der Baustelle
 - Laserklasse 2 bis 20 m
 - Anzeige der letzten 3 Messungen am Display
- **Taschenlampenfunktion**, immer in Reichweite zur Ausleuchtung z. B. unter einer Badewanne oder in einem Kriechraum
- **Laserpointerfunktion** zum Erkennen und Zeigen, was Sie körperlich nicht erreichen können
- Inkl. 4 x LR6 Batterie 1,5V

Bestell-Nr.	€/Stück
80 167 48	394,37



Inspektionskamera mit 30 m Kabel

- Für Rohre \varnothing 40-200 mm, Kanäle, Schächte und andere Hohlräume
- Akku- und Netzbetrieb
- Großes 7" (18cm) TFT Farbdisplay 800 x 480 Pixel
- Farbkamerakopf 360° drehbar, 180°schwenkbar mit LED Beleuchtung
- Integrierter 8,9 kHz Sender für eine genau Lageortung bis zu 3 m Tiefe(nur in Verbindung mit optionalem Ortungssystem)
- Digitale Anzeige der Position (Präzision 4 cm) und der Kopfneigung am Display
- Funktion „Home“, um den Kamerakopf wieder in die gerade Position zurückzuführen (nur bei Kopf \varnothing 40 mm)
- Videoaufzeichnung bis zu 2 Stunden
- Mini-USB-Port für die Übertragung der Fotos und Videos auf PC

Lieferumfang:

- 2 Akkus: 12 V, 2,6 Ah, Ni-MH
- Netzteil
- Rutschfeste Matte: verhindert, dass der Koffer auf Fliesenböden verrutscht
- 2 GB SD-Karte
- USB-Kabel
- 5 Plexiglas-Aufsätze (VX-40 / VX-SWITCH)
- Im Kunststoffkoffer

Typ	Mit Kamerakopf [mm]	Für Rohr \varnothing [mm]	Bestell-Nr.	€/Set
Visioval® VX-40	40	50-200	80 167 45	4528.31
Visioval® VX-26	26	40-125	80 167 44	3592.06



Inspektionskamera Visioval VX-40 Switch, \varnothing : 40 + 26 mm, mit austauschbaren Kameraköpfen

- Für Rohre \varnothing 40-200 mm, Kanäle, Schächte und andere Hohlräume
- 30 m Kabel
- Akku- und Netzbetrieb
- Großes 7" (18cm) TFT Farbdisplay 800 x 480 Pixel
- Farbkamerakopf 360° drehbar, 180°schwenkbar mit LED Beleuchtung
- Integrierter 8,9 kHz Sender für eine genau Lageortung bis zu 3 m Tiefe(nur in Verbindung mit optionalem Ortungssystem)
- Digitale Anzeige der Position (Präzision 4 cm) und der Kopfneigung am Display
- Funktion „Home“, um den Kamerakopf wieder in die gerade Position zurückzuführen (nur bei Kopf \varnothing 40 mm)
- Videoaufzeichnung bis zu 2 Stunden
- Mini-USB-Port für die Übertragung der Fotos und Videos auf PC

Lieferumfang:

- 2 Akkus: 12 V, 2,6 Ah, Ni-MH
- Netzteil
- Rutschfeste Matte: verhindert, dass der Koffer auf Fliesenböden verrutscht
- 2 GB SD-Karte
- USB-Kabel
- 5 Plexiglas-Aufsätze (VX-40 / VX-SWITCH)
- Im Kunststoffkoffer
- Mit austauschbaren Kameraköpfen für höchste Flexibilität der Rohrdurchmesser
- Kamerakopf 26 mm:
 - für Rohr- \varnothing 40-125 mm
 - Bogen bis max. 90°, \varnothing 50 mm
- Kamerakopf 40 mm:
 - für Rohr- \varnothing 50-200 mm
 - Bogen bis max. 90°, \varnothing 80 mm

Typ	Mit Kamerakopf [mm]	Bestell-Nr.	€/Set
Visioval® VX-SWITCH	40	80 167 46	4543.26
Visioval® VX-SWITCH	40 + 26	80 167 47	6337.33



Ortungssystem Empfänger

- Navigationsteil zum Aufspüren und der Kameraköpfe der Visioval Inspektionskamera mit integriertem 8,9 kHz Sender
- Ortung bis zu 3 m Tiefe möglich

Lieferumfang:

- 1 Kopfhörer mit Einstellung des Tonsignals
- 1 Ladegerät mit Micro-USB-Kabel
- 12 Markierstifte
- 1 Teleskopstange
- Im Kunststoffkoffer

Bestell-Nr.	€/Stück
80 167 51	1.309,54



Zentrierführung

- Zum Zentrieren der Kameraköpfe 26/40 mm bei größeren Kanalisations und Schornsteinen
- Wechselbare Bürsten
- Für Rohrdurchmesser min/max: 70-150 mm

Bestell-Nr.	€/Stück
80 168 23	163,10



Führungskugel

- Mit Rollen
- Zum Zentrieren des Kamerakopfes 40 mm bei Inspektionen in Rohrdurchmesser \varnothing 40-100 mm

Info	Bestell-Nr.	€/Stück
	80 167 37	168,21



Kunststoffaufsatz für Kamerakopf 40 mm

- Kameraschutz vor Kratzer und Verschmutzungen
- VPE 10

Bestell-Nr.	€/Stück
80 167 16	141,16

Radialpressen und Zubehör



Akku, 12 V

- **Verwendbar mit Pressbacken Kompatibilität (1)**
- Hydraulische Radialpresse
- LED Leuchte
- Bluetooth Schnittstelle für die NovoCheck-App
- 2 x Akku Li-Ion 2,0 Ah
- Schnellladegerät
- Mit Transportkoffer

Typ	Bestell-Nr.	€/Stück
ACO 103 (1) Set	80 093 07	1.831,21



Elektrisch, 230 V

- **Verwendbar mit Pressbacken Kompatibilität (2)**
- Hydraulische Radialpresse
- Spannung: 230 V/50-60 Hz
- LED Leuchte
- Mit Transportkoffer

Typ	Bestell-Nr.	€/Stück
ECO 203 (2) Set	80 093 15	1.870,24



Powertest

- Zur Prüfung der ordnungsgemäßen Pressleistung von servicefreien Geberit Pressbacken
- **VPE = 10 Stück**

Bestell-Nr.	€/Stück
80 080 33	49,49



Akkus Li-Ion

Volt	Ah	Bestell-Nr.	€/Stück
12	2,0	80 093 61	96,40
18	2,0	80 093 63	172,10
18	5,0	80 093 64	247,41



Akku-Ladegeräte

Volt	Bestell-Nr.	€/Stück
12	80 093 62	221,43

Pressbacken-Sets



• Verzinkt

• Servicefrei

• Für Funktionsprüfung mit Geberit Powertest geeignet

M-Kontur

• **Kompatibilität (1)**



Typ	Bestell-Nr.	€/Stück
M 12	80 093 09	165,43
M 15	80 093 10	168,70
M 18	80 093 11	171,97
M 22	80 093 12	176,37
M 28	80 093 13	179,64
M 35	80 093 14	184,16

M-Kontur

• **Kompatibilität (2)**



Typ	Bestell-Nr.	€/Stück
M 12	80 093 17	189,54
M 15	80 093 18	194,20
M 18	80 093 19	198,33
M 22	80 093 20	202,97
M 28	80 093 21	207,13
M 35	80 093 22	211,64

G-Kontur (Mepla)

• **Kompatibilität (1)**



Typ	Bestell-Nr.	€/Stück
G 16	80 093 48	147,37
G 20	80 093 49	156,91
G 26	80 093 50	167,94
G 32	80 093 51	185,91
G 40	80 093 52	206,50

G-Kontur (Mepla)

• **Kompatibilität (2)**



Typ	Bestell-Nr.	€/Stück
G 16	80 093 54	188,30
G 20	80 093 55	201,47
G 26	80 093 56	214,64
G 32	80 093 57	238,87
G 40	80 093 58	264,99
G 50	80 093 59	306,41

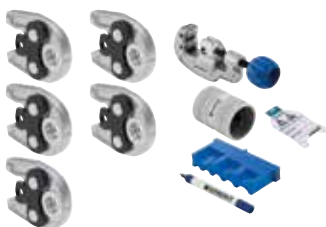

M-Kontur-Set, ø 15-18-22-28-35 mm

• **Kompatibilität (1)**

• Geeignet zur Kofferbestückung mit Pressmaschine ACO103(1)

• **Lieferumfang:**

- 5 x Pressbacken M15, M18, M22, M28, M35
- Rohrschneider ø 12-35 mm
- Rohrentgrater
- Einschubtiefschablone mit Markierstift
- Power Test
- Lieferung ohne Koffer

Bestell-Nr.	€/Set
80 093 08	979,50



M-Kontur-Set, ø 15-18-22-28-35 mm

• **Kompatibilität (2)**

• Geeignet zur Kofferbestückung mit Pressmaschine ECO203(2)

• **Lieferumfang:**

- 5 x Pressbacken M15, M18, M22, M28, M35
- Rohrschneider ø 12-35 mm
- Rohrentgrater
- Einschubtiefschablone mit Markierstift
- Power Test

Info	Bestell-Nr.	€/Set
	80 093 16	1.131,51



G-Kontur-Set, ø 16-20-26-32-40 mm

• **Kompatibilität (1)**

• Geeignet zur Kofferbestückung mit Pressmaschine ACO103(1)

• **Lieferumfang:**

- 5 x Pressbacken G16, G20, G26, G32, G40
- Rohrschneider: ø 16-50 mm
- Rohrentgrater: ø 16-50 mm
- Markierstift
- Power Test
- Lieferung ohne Koffer

Bestell-Nr.	€/Set
80 080 35	991,19



G-Kontur-Set, ø 16-20-26-32-40-50 mm

• **Kompatibilität (2)**

• Geeignet zur Kofferbestückung mit Pressmaschine ECO 203 (2) Set

• **Lieferumfang:**

- 6 x Pressbacken G16, G20, G26, G32, G40, G50
- Rohrschneider ø 16-50 mm
- Rohrentgrater ø 16-50 mm
- Markierstift
- Power Test
- Lieferung ohne Koffer

Bestell-Nr.	€/Set
80 093 53	1.508,86

Pressschlingen

■ GEBERIT



Set, ø 42 und ø 54 mm

- Kompatibilität (2)
- Lieferumfang:
 - 2 x Pressschlinge M42 und M54
 - Zwischenbacke ZB 203A (2)
 - Wartungsspray
 - Einschubtiefschablone mit Markierstift
 - Transportkoffer

Bestell-Nr.	€/Set
80 093 23	2.244,83



Set, ø 76,1 und ø 88,9 mm

- Kompatibilität (2XL)
- Lieferumfang:
 - 2 x Pressschlinge M 76,1 und M 88,9
 - Zwischenbacke ZBB 221 (2XL)
 - Wartungsspray
 - Einschubtiefschablone mit Markierstift
 - Transportkoffer

Bestell-Nr.	€/Set
80 093 28	3.094,03



M-Kontur

- Kompatibilität (2)
- Zum Antrieb der Pressringe ist die Zwischenbacke ZB 203A (80 093 26) (2) nötig

Typ	Bestell-Nr.	€/Stück
M 42	80 093 24	963,31
M 54	80 093 25	963,31



M-Kontur

- Kompatibilität (2XL)
- *zum Antrieb der Pressringe ist die Zwischenbacke ZB 221 (80 093 32) (2XL) nötig
- **zum Antrieb der Zwischenzange sind 2 Zwischenbacken ZB 221 (80 093 32) (2XL) und ZB 222 (80 080 34) (2XL) nötig

Typ	Info	Bestell-Nr.	€/Stück
M 76,1*		80 093 29	1.018,30
M 88,9*		80 093 30	1.151,21
M 108**		80 093 31	1.566,84

Werkzeug für Geberit Mepla System

■ GEBERIT



Werkzeug im Koffer

- Inhalt:
- Mepla Handpresszangen ø 16-20-26 mm
 - Mepla Schere

Bestell-Nr.	€/Stück
93 950 88	925,16



Handpresswerkzeug

ø [mm]	Bestell-Nr.	€/Stück
16	93 950 85	253,60
20	93 950 86	253,60
26	93 950 84	328,66



Entgrat- und Kalibrierwerkzeug

Typ	Bestell-Nr.	€/Stück
ø 16-26 mm	93 950 82	63,53
ø 16-50 mm	93 950 81	83,44



Rohrschere mit Multifunktion

- Zum Ablängen von Schutzrohr und Mepla Röhren.
- Zum Entgraten und Kalibrieren von Mepla Röhrenden
- Mit Kalibrier- und Entgratdorn
- ø 16-26 mm

Typ	Bestell-Nr.	€/Stück
Rohrschere	93 950 80	135,30
Ersatzmesser	93 950 90	26,81



Rohrabschneider

- Zum Ablängen von Schutzrohr und Mepla Röhren.
- ø 16-50 mm
- Ersatzschneidrad im Griff

Typ	VPE	Bestell-Nr.	€/Stück
Rohrabschneider	1	93 950 79	91,97
Ersatzschneidrad	2	93 113 46	43,09

Zwischenbacken

■ GEBERIT



Zwischenbacke ZB 203A

- Kompatibilität (2)
- Zum Antrieb der Pressschlingen M 42 und M 54 der Kompatibilität (2)

Info	Bestell-Nr.	€/Stück
	80 093 26	320,86



Zwischenbacke ZB 221

- Kompatibilität (2XL)
- Zum Verpressen mit Pressschlinge ø 76,1 und 88,9 mm
- Zum Vorpressen der Pressschlinge ø 108 mm
- Mit Handgriff
- Mit Transportkoffer

Bestell-Nr.	€/Stück
80 093 32	715,13



Zwischenbacke ZB 222

- Kompatibilität (2XL)
- Zum Fertigpressen mit Pressschlinge 108 mm
- Mit Handgriff
- Mit Transportkoffer

Info	Bestell-Nr.	€/Stück
	80 080 34	715,13

Rohrtrenn- und Anfasgeräte

■ GEBERIT



Rohrschneider, nadelgelagert, ø 12-54 mm

- Besonders geeignet für harte Rohre wie C-Stahl oder Edelstahl
- Mit Ersatzschneidrad im Griff

Typ	Bestell-Nr.	€/Stück
Rohrschneider R (12-35 mm)	80 093 33	87,36
Rohrschneider R (12-54 mm)	80 093 34	145,00
Ersatzschneidrad (VPE 2 Stück)	80 093 35	33,59



Rohrentgrater, ø 12-54 mm

- Zum Innen- und Außenentgraten
- Metallausführung

Typ	Bestell-Nr.	€/Stück
Rohrentgrater (12-35 mm)	80 093 36	50,83
Rohrentgrater (12-54 mm)	80 093 37	66,93

Abdruckstopfen für Mapress Fittinge

■ GEBERIT



ø 15-108 mm

- Zum temporären Verschließen von Geberit Mapress Fittingen während der Druckprüfung
- Mehrfach verwendbar
- Prüfdruck (bar) max:
 - Medium Luft: 3,0
 - Medium Wasser: 22,5

Ausführung	Größe [mm]	Info	Bestell-Nr.	€/Stück
Ohne Entlüftung	15		80 093 38	53,31
Ohne Entlüftung	18		80 093 39	56,19
Ohne Entlüftung	22		80 093 40	57,64
Mit Entlüftung	28		80 093 41	75,84
Mit Entlüftung	35		80 093 42	81,60
Mit Entlüftung, IG DN 15 (1/2")	42		80 093 43	114,47
Mit Entlüftung, IG DN 15 (1/2")	54		80 093 44	149,84
Mit Entlüftung, IG DN 20 (3/4")	76,1		80 093 45	232,39
Mit Entlüftung, IG DN 20 (3/4")	88,9		80 093 46	317,11
Mit Entlüftung, IG DN 20 (3/4")	108		80 093 47	624,41

Rohrbieger hydraulisch

■ GEBERIT



Set, ø 16-20-26-32 mm

- Zum Biegen von Mepla und PushFit Systemrohren
- **Lieferumfang:**
 - 4 x Biegejoch ø 16-20-26-32 mm
 - 4 x Biegematrix ø 16-20-26-32 mm
 - Fettstift mit versenkbarer Mine, gelb
 - Hydraulisches Handstück
 - Meterstab
 - Transportoffen

Bestell-Nr.	€/Set
80 093 60	571,50

Schweißgeräte für PE-Kunststoffrohr

■ GEBERIT



Schweißspiegel bis ø 160 mm

- Spannung 230 V, 630 W
- Automatische Temperaturregelung
- Teflonbeschichtung
- Für PE und db 20 Rohre und Formteile
- Passend in Schweißmaschine Media und Universal
- Mit Tischklemmstück und Standfuß

Typ	Bestell-Nr.	€/Stück
KSS-160	80 093 67	428,19



Elektroschweißgerät bis ø 160 mm

- Spannung 230 V, 1120 W
- Zum Elektromuffenschweißen vom PE und db 20 bis ø 160 mm
- **Lieferumfang:**
 - Elektroschweißmuffenkabel
 - Stoßgeschützte Tragetasche

Typ	Bestell-Nr.	€/Stück
ESG light	80 093 66	771,89



Elektroschweißgerät bis ø 315 mm

- Spannung 230 V, max. 1810 W
- Zum Elektromuffenschweißen und Elektroschweißbänder PE und db 20 bis ø 315 mm
- E-Muffenschweißen von bis zu 3 E-Muffen <110 mm gleichzeitig

Typ	Bestell-Nr.	€/Stück
ESG 3	80 093 65	1.150,81

IMMER DABEI

Die App mit:

SCAN-FUNKTION

BENUTZERVERWALTUNG

OFFLINE-VERFÜGBARKEIT

Laden im
App Store

JETZT AB
Google Play

Rohrtrenn- und Anfasgeräte

uponor



Rohrschere Multi ø 12–25 mm

- Für PEX/AL Rohre
- Mit Schutzrohrschneidevorrichtung

Typ	Bestell-Nr.	€/Stück
Rohrschere ø 12-25 mm	80 234 85	163,14
Ersatzklinge	80 234 86	36,44



Rohrschere Multi ø 32–40 mm

- Für PEX/AL Rohre

Typ	Bestell-Nr.	€/Stück
Rohrschere ø 32-40 mm	80 234 78	148,17
Ersatzklinge	80 234 79	71,47



Rohrabschneider Multi ø 25–63 mm

- Für PEX/AL Rohre
- Mit Schnellverstellung

Typ	Bestell-Nr.	€/Stück
Rohrabschneider ø 25-63 mm	80 234 80	141,31
Ersatz-Schneidrad	80 234 81	16,83



Rohrabschneider Multi ø 50–125 mm

- Für PEX/AL Rohre
- Mit Schnellverstellung

Typ	Bestell-Nr.	€/Stück
Rohrabschneider ø 50-125 mm	80 234 82	259,40
Ersatz-Schneidrad	80 234 83	20,97



Innen-Rohrentgrater

- Für MLC PEX/AL Rohre

Bestell-Nr.	€/Stück
80 234 84	31,16



Rohrabschneider- und Entgrater-Set ø 63–110 mm

- Abschneiden und Entgraten in einem Arbeitsgang
- Für MLC PEX/AL Rohre 63-75-90-110 mm
- Im Koffer

Typ	Bestell-Nr.	€/Set
Set ø 63-110 mm	80 234 87	1.104,54
Ersatz-Schneidrad	80 234 88	116,69

Rohrbieger und Zubehör

uponor



Manueller Rohrbieger-Set ø 16–32 mm

- Für UniPipe Plus PEX/AL Rohre 16-20-25-32 mm
- Im Koffer

Bestell-Nr.	€/Set
80 234 89	816,60



Uni Pipe Plus Biegesegmente, einzeln

- Für UniPipe Plus PEX/AL Rohre

Größe	Radius [mm]	Bestell-Nr.	€/Stück
16 mm	32	80 234 90	170,07
20 mm	40	80 234 91	170,07
25 mm	62	80 234 92	170,07
32 mm	80	80 234 93	391,11

Pressmaschine Standard und Zubehör

uponor



Akku-Radialpressmaschine 18 V UP 110

- Für Uponor Presssysteme bis ø 110 mm
- 350° drehbare Pressbackenaufnahme
- Presszeit: ca. 7 sek
- Presskraft: mind. 32 kN (lineare Schubkraft)
- Leistung: ca. 300 Pressungen pro Akku (bei Dim. 20)
- Akku-Ladezeit: 22 min
- Gewicht: 3,5 kg
- Maße: 366 x 81 x 317 mm
- Lieferumfang:
 - Akku Pressmaschine UP 110
 - 1x Makita Li-Ionen Akku 3,0 Ah
 - Makita Schnellladegerät
 - Kunststoffkoffer

Bestell-Nr.	€/Stück
80 234 94	3.196,16



Li-Ionen Akku 18 V 3,0 Ah

- Passend zu Akku-Radialpressmaschine UP 110

Bestell-Nr.	€/Stück
80 234 95	575,14



Schnellladegerät 230 V / 18 V

- Passend zu Akku-Radialpressmaschine UP 110, Mini²

Bestell-Nr.	€/Stück
80 234 96	505,46



Koffer UP 110 (leer)

- Aus Kunststoff
- Passend zu Akku-Radialpressmaschine UP 110

Bestell-Nr.	€/Stück
80 234 97	318,36

Pressmaschine Standard und Zubehör

uponor



Pressbacken UPP1

- Passend zu Uponor Pressmaschine UP 110
- Für Pressfittingsserie S-Press und S-Press Plus

Größe	Bestell-Nr.	€/Stück
16 mm	80 234 98	264,60
20 mm	80 234 99	264,60
25 mm	80 235 00	264,60
32 mm	80 235 01	264,60



Pressbacken UPP1

- Passend zu Uponor Pressmaschine UP 110
- Für Pressfittingsserie S-Press, MLC

Größe	Bestell-Nr.	€/Stück
40 mm	80 235 02	340,26
50 mm	80 235 03	354,24



Basis Pressbacke ø 63–110 mm

- Passend zu Uponor Pressmaschine UP 110, UP 75, UP 75 EL
- Zur Aufnahme von Pressschlingen

Bestell-Nr.	€/Stück
80 235 04	770,30



Pressschlingen MLC

- Passend zu Uponor Pressmaschine UP 110, UP 75, UP 75 EL
- Basis Pressbacke (80 235 04) erforderlich

Größe	Bestell-Nr.	€/Stück
63 mm	80 235 05	1.297,07
75 mm	80 235 06	1.551,70

Pressmaschine Mini² und Zubehör

uponor

- Für Uponor Presssysteme bis ø 32 mm
- 350° drehbare Pressbackenaufnahme
- Presszeit: ca. 3-4 sek

- Presskraft: mind. 15 kN (lineare Schubkraft)
- Leistung: ca. 150 Pressungen pro Akku 1,5 Ah (bei Dim. 20)
- Akku-Ladezeit: 15 min

- Gewicht: 1,7 kg
- Maße: 377 x 75 x 116 mm



Set

- **Lieferumfang:**
 - Akku-Pressmaschine mini²
 - 4x KSP0 Pressbacken 16-20-25-32 mm
 - 1x Makita Li-Ionen Akku 18 V 1,5 Ah
 - Makita Ladegerät
 - Kunststoffkoffer

Bestell-Nr.	€/Set
80 235 07	3.157,17



Einzel (ohne Zubehör)

- **Lieferumfang:**
 - Akku-Pressmaschine mini²

Bestell-Nr.	€/Stück
80 235 08	1.530,17



Li-Ionen Akku 18 V 1,5 Ah

- Passend zu Akku-Radialpressmaschine mini²

Bestell-Nr.	€/Stück
80 235 09	477,33



Koffer (leer)

- Passend zu Akku-Radialpressmaschine mini²
- Kunststoff

Bestell-Nr.	€/Stück
80 235 10	169,16



Pressbacken KSP0

- Passend zu Uponor Pressmaschine mini²
- Für Pressfittingsserie S-Press und S-Press Plus

Größe	Bestell-Nr.	€/Stück
16 mm	80 235 11	308,41
20 mm	80 235 12	308,41
25 mm	80 235 13	308,41
32 mm	80 235 14	308,41

Rohrtrenn- und Anfasgeräte Multitubo

multitubo



Kombischere 16 - 20 mm

- Für Alu-Verbundrohre

Typ	Bestell-Nr.	€/Stück
Kombischere 16 - 20 mm	80 234 54	132,16
Ersatzklinge für Kombischere 16 - 20 mm	80 234 55	26,51



Multitubo Sternentgrater 16 / 20 / 25 mm

Typ	Bestell-Nr.	€/Stück
Sternentgrater 16 / 20 / 25 mm	80 234 56	114,23



Entgrater-Set im Koffer

- Bestehend aus Entgrater-Einsätzen 16 / 20 / 25 / 32 mm und Wechselgriff, im Kunststoffkoffer

Typ	Bestell-Nr.	€/Set
Entgrater-Set 16 / 20 / 25 / 32 mm	80 234 57	345,57



Multitubo Entgrater mit Handgriff

Größe	Bestell-Nr.	€/Stück
16 mm	90 116 37	61,01
20 mm	90 116 38	61,01
25 mm	90 116 39	65,36
32 mm	90 116 40	78,43
40 mm	90 116 41	70,31
50 mm	90 116 42	78,61
63 mm	90 116 43	86,87
75 mm	90 116 44	144,79

Befüll- und Spülpumpen



Solaranlagen Befüll- und Spülcenter

- Rücklaufberuhigung
 - Rückschlagventil und Ansaugfilter
 - Kugelhähne in Saug- und Druckschlauch
- Technische Daten:**
- Stromversorgung: 230 V, 1000 W
 - Förderleistung: max. 65 l/min
 - Förderhöhe: max. 48 m
 - Behälterinhalt: 30 Liter
 - Anschlüsse: DN 20 (3/4")
 - Druck- /Saugschlauch: max. 60°C
 - Gewicht unbefüllt: 20 kg
 - Maße (H x B x T): 1000 x 430 x 470 mm

Info Bestell-Nr. €/Stück
97 002 17 527,07



Solarcheck Mobilcenter KOMPAKT, P 80



- Feinfilter mit Sichtglas
- Große Lufträder
- Teleskopgriff, einstellbare Höhe: 76-110 cm
- Mit Tragegriff an der Rückseite, d.h. Gerät kann mit einer Hand bequem getragen werden

- Technische Daten:**
- Stromversorgung: 230 V, 750 W
 - Fördermenge: max. 31 l/min.
 - Förderdruck: max. 5,9 bar
 - Behälterinhalt: ca. 30 Liter
 - Anschlüsse: DN 20 (3/4")
 - Druck- /Saugschlauch: je 3 m, max. 60°C
 - Gewicht unbefüllt: 21,2 kg
 - Maße (H x B x T): 1100 x 490 x 510 mm

Bestell-Nr. €/Stück
97 022 19 677,09



Spülprofi Mobilcenter MC 60/30



- Feinfilter mit Sichtglas
- Große Lufträder
- Teleskopgriff, einstellbare Höhe: 76-110 cm
- 2 Multifunktionshähne
- Mit Tragegriff an der Rückseite
- Füllen, Spülen und Entlüften von Erdkollektoren und Erdsonden

- Technische Daten:**
- Motorleistung: 230 V, 560 W
 - Fördermenge: max. 60 Liter/min.
 - Förderdruck: max. 5 bar
 - Behälterinhalt: ca. 30 Liter
 - Anschlüsse: DN 20 (3/4")
 - Druck- /Saugschlauch: je 3 m, max. 90°C
 - Gewicht unbefüllt: 25 kg
 - Maße (H x B x T): 1100 x 490 x 510 mm

Bestell-Nr. €/Stück
97 022 20 1.290,07



Multifunktionshahn



Solarcheck Mobilcenter Kompakt P 90



- Für größere Solaranlagen auf Hochhäusern und ausgedehnten Industriekomplexen, bei denen höherer Druck benötigt wird
- Feinfilter mit Sichtglas
- Große Lufträder
- Teleskopgriff (Höhe 76-110 cm)
- Mit Tragegriff an der Rückseite

- Technische Daten:**
- Stromversorgung: 230 V/AC, 750 W
 - Fördermenge: max. 35 l/min.
 - Förderdruck: max. 9 bar
 - Behälterinhalt: ca. 30 Liter
 - Anschlüsse: DN 20 (1/4")
 - Druck- /Saugschlauch: je 3 m, max. 80°C
 - Gewicht unbefüllt: 26 kg
 - Maße (H x B x T): 1100 x 490 x 510 mm

Bestell-Nr. €/Stück
97 000 99 828,50



Filter-Set

- bestehend aus:**
- 5 Stück Filterbeutel 70 µm
 - 5 Stück Filterbeutel 40 µm

Bestell-Nr. €/Set
97 004 62 42,74

Deckel für 30 l-Behälter

- Ausführung Bestell-Nr. €/Stück
- für Solarcheck, Spülprofi, Karrenspritze **97 004 63 36,54**
 - für Antikalk **31 001 95 37,06**

info

Zur Nutzung der Filter wird der Deckel 97 004 63 oder 31 001 95 benötigt!



Erweiterungspaket für zweite Ansaugstelle

- bestehend aus:**
- 3-Wege-Kugelhahn DN 20 (3/4")
 - Schlauch: 4 m und 0,5 m, mit Fußventil und Filter

Bestell-Nr. €/Set
97 013 44 213,43



Solar Befüll- und Spülpumpe



- Literkala zur Gemischaufbereitung
 - 2-Kammer-System zur Rücklaufberuhigung
 - Rückschlagventil und Ansaugfilter
 - Kugelhahn zur Druckentlastung
- Technische Daten:**
- Stromversorgung: 230 V, 1100 W
 - Förderleistung: max. 50 l/min (Wasser)
 - Förderdruck: max. 4,5 bar
 - Behälterinhalt: ca. 50 Liter
 - Anschlüsse: DN 20 (3/4")
 - Druck- /Saugschlauch: je 2 m, max. 60°C
 - Gewicht unbefüllt: ca. 17,2 kg
 - Maße (L x B x T): 600 x 400 x 560 mm

Bestell-Nr. €/Stück
97 013 43 616,97

Füllpumpen

- Trocken selbstansaugend
- Mit Perbunan (NBR)-Impeller

- Geeignet für: Wasser-Glykol-Gemische, Wasser, Frostschutzmittel (NICHT für Heizöl und Diesel geeignet!)

- Medientemperatur: max. 90°C
- Ansaughöhe: max. 7 m (trocken max. 3 m)



UNISTAR 2000

- Stromversorgung: 230 V, 50 Hz
- Förderdruck: max. 5 bar

UNISTAR 2000-A

Typ	Leistung [W]	Anschluss	l/min. max.	Gewicht [kg]	Bestell-Nr.	€/Stück
2000A	370	DN 20 (3/4") AG	30	9,4	97 001 16	534,14
2000C	1100	DN 32 (1 1/4") AG	90	10,9	97 004 61	1.078,99



UNISTAR 2001-A

- Antriebsanschluss für Bohrmaschine
- Förderleistung: max. 35 l/min
- Förderdruck: max. 4 bar
- Pumpenanschlüsse: DN 20 (3/4") AG
- 1 Impeller

Bestell-Nr.	€/Stück
97 001 17	139,63



UNISTAR 2001

- Antriebsanschluss für Bohrmaschine
- Förderdruck: max. 4 bar
- Inklusiv Adapter (97 004 58) für Bohrmaschine/Akkuschrauber



Typ	Anschluss	l/min. max.	Gewicht [kg]	Bestell-Nr.	€/Stück
2001A	DN 20 (3/4") AG	30	0,6	97 004 59	139,63
2001B	DN 25 (1") AG	60	0,8	97 004 60	164,80



Schlauch-Set Unistar

- Für Heizöl, Schmiermittel/Öl, Reinigungsmittel, Frostschutzmittel, Wasser
- Je 1 x Ansaugschlauch und Druckschlauch, je 1500 mm

Größe	passend für	Bestell-Nr.	€/Set
DN 20 (3/4")	Pumpe Unistar 2000/2001A, Combistar, Nirostar, Acostar 2000A	97 001 18	49,76
DN 25 (1")	Pumpe Unistar 2000/2001B, Combistar, Nirostar 2000B	31 000 45	49,76

! Bohrtiefenanschlag und Maschine nicht im Lieferumfang. Zur Montage werden Maschinen mit Bohrtiefenanschlag benötigt.

! Solaranlagen nicht bei Sonneneinstrahlung befüllen! Es können Temperaturen von über 100°C entstehen, die zu Schäden und zum Verlust des Gewährleistungsanspruches führen.

Umfüll- und Absaugpumpen

- Doppelhubpumpe zum Be- und umfüllen, Absaugen oder Dosieren von Flüssigkeiten wie: Glykol, Diesel, Öle, Kühlerflüssigkeit, Wasser und Wassergemischen

- Höhenanpassung: durch verschiebbaren Dichtkonus
- Pumpenkörper: ø 25 mm
- Länge: 400 mm

- Hubhöhe: ca. 270 mm
- Hubvolumen: ca. 90 ml/Hub
- Pumpe: Aluminium



Kanister- und Fassabsaugpumpen Koffer-Set

- Druckanschluss: 1/4" SAE mit Adapter auf DN20 (3/4")
- Druck: bis ca. 30 bar
- Abmessungen L x B x H: 400 x 300 x 70 mm
- **Lieferumfang:**
 - Pumpe
 - 2 x Gummikonus zur Befestigung der Pumpe für Behälteröffnungen mit ø 35-50 mm
 - 3 x Gummikonus zur Befestigung der Saugschläuche für Behälteröffnungen mit ø 15-50 mm
 - Flexibler Gewebeschlauch (Gelb) druckseitig
 - Länge: 900 mm
 - Anschluss: 2 x 1/4" SAE
 - PVC-Schlauch transparent 7 x 1,5
 - Länge: 1000 mm
 - Anschluss: G 1/4" A mit Perbunan O-Ring
 - Adapter SAE 1/4" x DN20 (3/4") IG
 - Kunststoff-Koffer schwarz

Bestell-Nr.	€/Set
97 010 98	192,86



Kanister- und Fassabsaugpumpe

- Saug-, und Druckanschluss: 1/4"
- Druck: bis ca. 30 bar
- Gewicht: ca. 500 g
- **Lieferumfang:**
 - Pumpe
 - 1 x Gummikonus zur Befestigung der Pumpe für Behälteröffnungen mit ø 25...40 mm

Bestell-Nr.	€/Stück
97 009 83	97,10



Kanister- und Fassabsaugpumpe-Set

- Pumpenkörper: ø 25 mm
- Länge: 400 mm
- Hubhöhe: ca. 270 mm
- Hubvolumen: ca. 50 ml/Hub
- Pumpe: Aluminium
- Sauganschluss: 1/4"
- Druck: bis ca. 30 bar
- Druckanschluss: 3/4" ÜWM
- Gewicht: ca. 700 g

Lieferumfang:

- Pumpe
- 1 x Gummikonus zur Befestigung der Pumpe für Behälteröffnungen mit ø 25...40 mm
- Druckschlauch: PVC, 1750 mm lang

Bestell-Nr.	€/Set
97 009 84	111,71

Zubehör für Kanister- und Fassabsaugpumpen



Standfuß, höhenverstellbar

- Inkl. Halterung für Pumpenkörper mit \varnothing 25 mm
- Abmessungen H x B x T: ca. 449 x 197 x 155 mm
- Lieferung ohne Pumpe

Bestell-Nr. €/Set
97 009 86 94,67



Gummi-Dichtkonus

- Zur Befestigung der Alu-Handpumpen in verschiedenen Gebindeöffnungen mit \varnothing 35...50 mm

Bestell-Nr. €/Stück
97 009 87 10,70



Gummi-Dichtkonus-Set, 3-teilig

- Zur Befestigung des Saugschlauchs in verschiedenen Gebindeöffnungen mit \varnothing 15...50 mm

Bestell-Nr. €/Set
97 009 90 27,44



Adapter Aluminium, flachdichtend

- Anschluss: SAE 1/4" x DN 20 (3/4") IG
- Passend für Gewebeschauch (Bestell-Nr. 97 009 88)

Bestell-Nr. €/Stück
97 010 99 20,63



Gewebeschauch

- Zum Anschluss an die Druckseite der Alu-Handpumpen. Geeignet für Glykol, Diesel, Öle, Kühlerflüssigkeit, Wasser und Wassergemischen, Kältemittel
- Länge: 900 mm
- Anschluss: 2 x 1/4" SAE
- Druck: max. 30 bar

Bestell-Nr. €/Stück
97 009 88 17,61



PVC-Schlauch

- Zum Anschluss an die Saugseite der Alu-Handpumpen. Geeignet für Glykol, Diesel, Öle, Kühlerflüssigkeit, Wasser und Wassergemischen
- Länge: 1000 mm
- Anschluss: G 1/4" A mit Perbunan O-Ring
- Material: PVC, klar, 7 x 1,5 mm

Bestell-Nr. €/Stück
97 009 89 7,34

Solar Nachfüll- und Wartungspumpen



Hand-Nachfüllpumpe

- Zum Nachfüllen von Solaranlagen
- Saugseite: transp. Schlauch, 1750 mm länge
- Druck: bis ca. 6 bar
- Druckanschluss: 3/4" ÜWM

Bestell-Nr. €/Set
97 009 85 86,19



Hand-Nachfüllpumpe, DN 15 (1/2")

- Zum Nachfüllen von Solaranlagen
- Anschluss unten: Schlauchanschluss DN 15 (1/2")
- Förderdruck: max 4 bar
- Als zweite Absperrvorrichtung kann ein zusätzlicher KFE-Hahn eingesetzt werden.

Bestell-Nr. €/Stück
97 001 13 165,24



Handfüllpumpe mit Standfuß

- Zum Be- und Umfüllen, Absaugen oder Dosieren von Flüssigkeiten wie: Glykol, Wasser
- Schaft und Zylinder aus Edelstahl
- Stand-Trägerplatte aus Edelstahl
- Mit Griffverriegelung
- Saugschlauch 2000 mm mit Filter
- Hochdruckschlauch 2000 mm, 3/4" ÜWM
- Inkl. Saug- und Füllschlauch

Technische Daten:

- Manometer max: 12 bar mit Schutz aus VA
- Hubvolumen: ca. 300 ml
- Druck: bis ca. 8 bar
- Abmessungen (L x B x H): 250 x 190 x 580 mm

Bestell-Nr. €/Stück
97 032 14 219,03



Elektrische Solar-Wartungspumpe

Technische Daten:

- Betriebsspannung: 230 V/50 Hz, 50 W (IP64)
- Förderleistung: ca. 27 l/h (Wasser bei 2,5 bar)
- Förderdruck max.: 5 bar
- Anschluss: DN 15 (1/2") Schlauchanschluss
- Kanisteranschluss: Gewinde DIN/NW 61

Lieferumfang

- Saugschlauch mit Filter, Länge 0,5 m
- 2 m Druckschlauch DN 15 (1/2") mit DN 20 (3/4") ÜWM, IG für DN 15 (1/2") Hahn
- Entlüftungsventil mit Kugelhahn

Bestell-Nr. €/Stück
97 003 30 323,31



Pumpen



Spülpumpe Power Flushing MK3

- Kann auch als Entkalkungspumpe für Wärmetauscher genutzt werden
- Zur Entfernung von Korrosionsverschmutzungen, Schlamm und Kalksteinablagerungen
- Zum Spülen von Heizungsanlagen

Technische Daten:

- Betriebsspannung: 230 V/50 Hz
- Leistungsaufnahme: 1100 W
- Umwälzleistung: bis zu 99 l/min
- **Lieferumfang:**
 - 2 x DN 20 (3/4") Vor- und Rücklaufschlauch 5 m
 - 1 x DN 15 (1/2") Frischwasserschlauch 8 m
 - 2 x DN 20 (3/4") Abwasserschlauch 8 m

Info	Bestell-Nr.	€/Stück
	90 871 98	2.037,37



Entkalkungspumpe

- Zur Entkalkung von Wärmetauschern, Speicher, Heiz- und Kühlsystemen
- Mit manueller Strömungsrichtungsumkehr
- Anschluss: DN 15 (1/2")
- Tankvolumen: 18 Liter
- Druck max.: 1 bar
- Durchfluss: 2600 l/Std.
- Spannung: 230 V/50 Hz
- Gewicht: 7 kg

Bestell-Nr.	€/Stück
80 079 91	615,89



Leckage- und Entleerungspumpe Leckpool, Version HOT POT

- Elektronisch gesteuert, für Wartungs- und Montagearbeiten
- Mit flexibler Auffangwanne für schwer zugängliche Stellen
- Optionaler Akkubetrieb (Akku nicht im Lieferumfang enthalten)

Lieferumfang:

- Pumpe mit Auffangwanne
- Silikon Ablaufschlauch 3,3 m
- Netzteil 12 V
- Schlauchhalter

Technische Daten:

- Förderleistung max.: 10 l/min.
- Förderhöhe max.: 5,5 m
- Netzspannung: 230 V/AC
- Betriebsspannung: 12 V
- Medientemperatur max.: 60°C
- Trockenlauf max.: 30 min.
- Maße (LxBxH): 250 x 250 x 100 mm

Bestell-Nr.	€/Stück
90 099 91	285,67



- **Akku für netzlosen Betrieb der Leckagepumpen „SOS“ und „Leckpool“** sorgt bei Stromausfall für eine unterbrechungsfreie Stromversorgung
- Mit Ladestandsanzeige und 5V USB Ausgang

Technische Daten:

- Betriebsspannung: 12 V
- Akkukapazität: 6000 mAh
- Ausgänge: 1 x 12 V/1 x 5 V USB

- **Lieferumfang:**
 - Akku
 - Adapterkabel

Bestell-Nr.	€/Stück
90 889 65	116,67



Leckage-Zunge

- Zum kontrollierten Ableiten von Flüssigkeiten an schwer zugänglichen Stellen wie Thermen, Pumpen, Heizkörpern, usw.
- Material: Aluminium-Blech, gummiüberzogen
- Maße (L x B x H): 510 x 200 x 3 mm
- Farbe: grün

Bestell-Nr.	€/Stück
90 073 39	24,10

Leckage Auffangbehälter HVAC Bucket



Anwendungsbeispiel

- Faltbarer PVC-Wasserbehälter 20 l mit Handgriffen (tragbar, aufhängbar) und formbarer Oberkante
- Für Entleerungen jeglicher Art
- Ø: 300 mm

Bestell-Nr.	€/Stück
80 234 44	60,26



Anwendungsbeispiel

Beleuchtungs-Clip LED Bucket

- Passend für den Auffangbehälter HVAC Bucket
- 4-5 Std. Akku-Laufzeit
- Inkl. USB-Ladekabel und Befestigungsclip bzw. Magnetbefestigung

Bestell-Nr.	€/Stück
80 234 45	35,34



Rohrzangen



Wasserpumpenzangen

Länge [mm]	max. Öffnung [mm]	Bestell-Nr.	€/Stück
160	26	80 026 97	14,61
250	33	80 026 98	14,94
315	45	80 026 99	26,10



Wasserpumpenzange "FastGRIP"

- Feinverstellung per Knopfdruck

Länge [mm]	max. Öffnung [mm]	Bestell-Nr.	€/Stück
180	28	80 222 49	29,04
250	35	80 004 03	31,54
300	44	80 222 50	42,31



Edel-Wasserpumpenzange „gelber Punkt“

- Selbstklemmend am Werkstück
- Induktiv gehärtete Maulverzahnung
- Sicherheitsklemmschutz gegen Quetschverletzungen

Länge [mm]	max. Öffnung [mm]	Bestell-Nr.	€/Stück
160	17	80 222 51	37,96
250	30	80 222 52	45,46
315	40	80 222 53	77,01



Wasserpumpenzange mit Kunststoffüberzug

- Selbstklemmend am Werkstück
- Sicherheitsklemmschutz gegen Quetschverletzungen
- Griff kunststoffüberzogen
- Nach DIN ISO 8976

Länge [mm]	max. Öffnung [mm]	Bestell-Nr.	€/Stück
125	25	80 222 54	30,07
160	26	80 222 60	21,67
250	33	80 222 55	23,89
315	45	80 222 56	35,93



Zangenschlüssel "PowerGRIP"

- Feinverstellung per Knopfdruck
- Parallel-Backen ohne Profil
- „Ratscheneffekt“ beim Schrauben

Länge [mm]	max. Öffnung [mm]	Bestell-Nr.	€/Stück
180	36	80 222 47	54,90
250	46	80 004 02	61,39
300	18	80 222 48	73,69

- Aus Chrom-Vanadium-Stahl
- Nach DIN 5234 gefertigt

- Rot lackiert
- Selbstklemmend mit Klemmschutz



S-Maul

- Kopf poliert

ø max. Zoll	Länge [mm]	max. Öffnung [mm]	Bestell-Nr.	€/Stück
DN 15 (1/2")	245	39	80 027 01	32,73
DN 25 (1")	320	49	80 027 02	34,37
DN 40 (1 1/2")	440	68	80 027 03	46,67
DN 50 (2")	560	85	80 027 04	71,69
DN 80 (3")	675	120	80 027 05	130,69



Eckrohrzange 45°

ø max. Zoll	Länge [mm]	max. Öffnung [mm]	Bestell-Nr.	€/Stück
DN 25 (1")	320	55	80 027 07	38,13
DN 40 (1 1/2")	445	81	80 027 08	48,41
DN 50 (2")	565	94	80 027 09	81,33



Eckrohrzange 90°

ø max. Zoll	Länge [mm]	max. Öffnung [mm]	Bestell-Nr.	€/Stück
DN 25 (1")	320	49	80 027 10	36,41
DN 40 (1 1/2")	420	65	80 027 11	47,33
DN 50 (2")	540	84	80 027 12	72,87



Rohrzange S-Maul, poliert mit verstärkter Hülse

ø max. Zoll	Länge [mm]	max. Öffnung [mm]	Bestell-Nr.	€/Stück
DN 25 (1")	320	49	80 004 10	86,26
DN 40 (1 1/2")	440	68	80 004 11	108,49
DN 50 (2")	560	85	80 004 12	153,17
DN 80 (3")	675	120	80 004 13	231,40



Eckrohrzange 90°, poliert mit verstärkter Hülse

ø max. Zoll	Länge [mm]	max. Öffnung [mm]	Bestell-Nr.	€/Stück
DN 25 (1")	310	49	80 004 20	63,66
DN 40 (1 1/2")	425	65	80 004 21	86,93
DN 50 (2")	540	84	80 004 22	113,07
DN 80 (3")	685	110	80 004 23	170,53
DN 100 (4")	815	140	80 004 24	219,80

Rohrzangen-Sets

• Aus hochwertigen Stählen geschmiedet, gehärtet

• Selbstklemmend mit Klemmschutz



Wasserpumpenzangen-Satz, 3-teilig

- Längen: 160, 250, 315 mm
- In Kunststofftasche

Bestell-Nr.	€/Satz
80 004 50	60,07



Wasserpumpenzangen-Satz, 3-teilig

- Längen: 160, 250, 315 mm
- In Kunststofftasche
- Griffe kunststoffüberzogen

Bestell-Nr.	€/Satz
80 004 51	68,36



Wasserpumpenzangen-Satz FastGRIP, 3-teilig

- Feinverstellung per Knopfdruck
- Selbstklemmend mit Klemmschutz
- Induktiv gehärtete Maulverzahnung
- Griff kunststoffüberzogen
- Sicherheitsklemmschutz gegen Quetschverletzungen in SB-Tasche mit transparenter Oberseite

• Lieferumfang:

- Wasserpumpenzange 181 mm (Bestell-Nr.: 80 222 49)
 - Länge (mm): 181
 - max. Öffnung (mm): 28
 - Rasterpunkte: 10
- Wasserpumpenzange 240 mm (Bestell-Nr.: 80 004 03)
 - Länge (mm): 240
 - max. Öffnung (mm): 35
 - Rasterpunkte: 12
- Wasserpumpenzange 300 mm (Bestell-Nr.: 80 222 50)
 - Länge (mm): 300
 - max. Öffnung (mm): 44
 - Rasterpunkte: 15

Bestell-Nr.	€/Satz
80 222 58	105,79



S-Maul-Rohrzangen/Wasserpumpenzangen-Satz 1", 1 1/4", 3-teilig

Bestehend aus:

- Rohrzange S-Maul poliert 1" (Bestell-Nr.: 80 027 02)
 - Länge (mm): 320
 - max. Öffnung (mm): 49
 - max. Öffnung (zoll): DN 25 (1")
- Rohrzange S-Maul poliert 1 1/2" (Bestell-Nr.: 80 027 03)
 - Länge (mm): 440
 - max. Öffnung (mm): 68
 - max. Öffnung (zoll): DN 40 (1 1/2")
- Wasserpumpenzange Standard L= 250 mm (Bestell-Nr.: 80 026 98)
 - Länge (mm): 250
 - max. Öffnung (mm): 33
- Selbstklemmend mit Klemmschutz

Bestell-Nr.	€/Satz
80 222 59	126,61



Rohrzangen-Satz, S-Maul, 3-teilig

• Bestehend aus Bestell-Nr.:

- 80 027 02, Öffnung (mm) 49, Größe: DN 25 (1")
- 80 027 03, Öffnung (mm) 68, Größe: DN 40 (1 1/2")
- 80 027 04, Öffnung (mm) 85, Größe: DN 50 (2")

Bestell-Nr.	€/Satz
80 032 91	143,31



Zangenschlüssel-Satz PowerGRIP, 3-teilig

- Hohe Übersetzung für deutliche Handkraft-Verstärkung
- Feinverstellung per Knopfdruck
- Parallel-Backen ohne Profil
- "Ratscheneffekt" beim Schrauben
- Spielfreies sicheres Greifen, ideal auch zum Biegen dünner paralleler Werkstücke (z.B. Bleche)
- Griff kunststoffüberzogen
- In Kunststofftasche

• Lieferumfang:

- Zangenschlüssel 192mm (Bestell-Nr.: 80 222 47)
 - Länge (mm): 192
 - max. Öffnung (mm): 36
 - Rasterpunkte: 11
- Zangenschlüssel 253mm (Bestell-Nr.: 80 004 02)
 - Länge (mm): 253
 - max. Öffnung (mm): 46
 - Rasterpunkte: 14
- Zangenschlüssel 300mm (Bestell-Nr.: 80 222 48)
 - Länge (mm): 300
 - max. Öffnung (mm): 60
 - Rasterpunkte: 18

Bestell-Nr.	€/Satz
80 222 57	190,19



Werkzeug-Set III, 3-teilig

• Bestehend aus:

- Montageschlüssel M 10, SW17/19
- Standhahn-Mutterschlüssel SW 13 mit Adapter 8/10/11 mm
- Zangenschlüssel PowerGRIP

Bestell-Nr.	€/Set
80 854 79	91,53



Zangen-Set I, 3-teilig

• Bestehend aus:

- Zangenschlüssel Power GRIP
- Wasserpumpenzange, Länge: 240 mm
- Rohrzange S-Maul 1 1/2"

Bestell-Nr.	€/Set
80 854 69	108,03



Sanitär-Zangen-Set 4-teilig

• Bestehend aus:

- Wasserpumpenzange Fast Grip, 240 mm
- Zangenschlüssel Power Grip, 253 mm
- S-Maul Rohrzange, 245 mm
- Wasserpumpenzange Klassik, 250 mm
- Gewebetasche

Bestell-Nr.	€/Set
80 061 16	173,70



Werkzeug-Set II, 3-teilig

• Bestehend aus:

- Rohrzange S-Maul DN 40 (1 1/2")
- Wasserpumpenzange, Länge: 240 mm
- UNI-Stufenschlüssel mit Ratsche

Bestell-Nr.	€/Set
80 854 78	97,76

Rohrzangen

• Aus Chrom-Vanadium-Elektrostahl, mehrstufig gehärtet

• Nach DIN 8976 gefertigt

• Griff kunststoffüberzogen



Wasserpumpenzange Alligator

Länge [mm]	Nennweite	für Muttern Schlüsselweite [mm]	Bestell-Nr.	€/Stück
180	DN 32 (1 1/2)	36	80 127 47	18,89
250	DN 50 (2")	46	80 127 48	19,89
300	DN 70 (2 3/4")	60	80 127 49	29,84
400	3 1/2"	95	80 834 77	58,34



Wasserpumpenzange Cobra®-Hightech

* Feinverstellung per Knopfdruck

Länge [mm]	Nennweite	für Muttern Schlüsselweite [mm]	Bestell-Nr.	€/Stück
100	DN 25 (1")	24	80 061 98	23,84
125	DN 25 (1")*	27	80 834 76	22,93
150	DN 32 (1 1/4")*	30	80 126 14	23,50
180	DN 40 (1 1/2")*	36	80 125 42	24,67
250	DN 50 (2")*	46	80 098 96	26,16
300	DN 65 (2 3/4")*	60	80 125 43	36,46



Rohr- und Wasserpumpenzange Cobra®

Nennweite [mm]	Länge [mm]	Bestell-Nr.	€/Stück
DN 80 (3")	400	80 114 00	63,77
DN 100 (4")	560	80 098 97	106,64



Siphonzange

- Mit austauschbaren Kunststoffbacken
- Spannungsbereich ø: 10 bis 75 mm
- Länge: 250 mm

Bestell-Nr.	€/Stück
80 854 87	44,30



Zangenschlüssel, verchromt

- Schonende Montage von oberflächenveredelten Armaturen
- Stufenloses Greifen aller Schlüsselweiten mittels parallel geführter Backen

Länge [mm]	für Rohre Rohrweite [Zoll]	Schlüsselweite max. [mm]	Bestell-Nr.	€/Stück
100	3/4"	21	80 173 87	44,06
125	7/8" *	23	80 845 33	43,26
150	1" *	27	80 830 85	47,84
180	1 1/2" *	40	80 098 54	49,13
250	2" *	52	80 098 55	56,24
300	2 1/2" *	68	80 098 56	69,96
400	3 3/8" *	85	80 035 11	123,43



Wasserpumpenzange 85 SmartGrip®

- Automatische Einstellung am Werkstück durch einfaches Zusammendrücken der Zangengriffe - optimal für häufiges Umgreifen auf verschiedene Werkstückgrößen
- Mit Feinverstellung
- Selbstklemmend an Rohren und Muttern: kein Abrutschen am Werkstück, kraftsparendes Arbeiten
- Kapazität:
 - für Muttern: SW 10 - 36 mm
 - für Rohre: ø 1/8" - 1 1/4"
- Länge: 250 mm

Bestell-Nr.	€/Stück
80 009 11	44,40



Wasserpumpenzange Cobra®-Hightech

Länge [mm]	Nennweite	für Muttern Schlüsselweite [mm]	Bestell-Nr.	€/Stück
250	DN 50 (2")	46	80 009 15	35,43
300	DN 50 (2 3/4")	60	80 009 16	45,71



Wasserpumpenzange Alligator

Länge [mm]	Nennweite	für Muttern Schlüsselweite [mm]	Bestell-Nr.	€/Stück
250	DN 50 (2")	46	80 009 22	31,34
300	DN 65 (2 3/4")	60	80 009 23	42,87



Wasserpumpenzange Alligator

- Griffe isoliert

Länge [mm]	Nennweite	für Muttern Schlüsselweite [mm]	Bestell-Nr.	€/Stück
250	DN 50 (2")	46	80 125 26	35,43



Zangenschlüssel

- Schnelleinstellung per Knopfdruck

Länge [mm]	für Rohre Rohrweite [Zoll]	Schlüsselweite max. [mm]	Bestell-Nr.	€/Stück
180	1 1/2"	40	80 009 12	53,06
250	2"	52	80 009 13	61,43



Wasserpumpenzange Cobra®

- Feinverstellung per Knopfdruck

Länge [mm]	Nennweite	für Muttern Schlüsselweite [mm]	Bestell-Nr.	€/Stück
250	DN 50 (2")	46	80 017 93	44,56



Wasserpumpenzange Cobra®-Hightech

Länge [mm]	Nennweite	für Muttern Schlüsselweite [mm]	Bestell-Nr.	€/Stück
250	DN 50 (2")	46	80 009 17	38,67
300	DN 65 (2 3/4")	60	80 009 18	49,97



Rohrzangen S-Maul mit Schnellverstellung

ø max. Zoll	Länge [mm]	max. Öffnung [mm]	Bestell-Nr.	€/Stück
DN 25 (1")	330	25	80 854 86	51,34
DN 40 (1 1/2")	420	37,5	80 854 88	72,43
DN 50 (2")	560	50	80 854 89	112,20



Rohrzangen



Rohrzange S-Maul

- Aus Chrom-Vanadin-Stahl
- Nach DIN 5234 gefertigt
- Rot lackiert
- Selbstklemmend
- Backen blank geschliffen

ø max. Zoll	Länge [mm]	max. Öffnung [mm]	Bestell-Nr.	€/Stück
DN 15 (1/2")	245	35	80 094 80	44,71
DN 25 (1")	320	42	80 094 81	41,97
DN 40 (1 1/2")	420	60	80 094 79	60,51
DN 50 (2")	540	70	80 094 78	95,56
DN 80 (3")	680	100	80 094 77	178,50

TwinGrip Frontgreifzange

- Frontgreif- und Seitengreif-Funktion für Durchmesser und Schlüsselweite von bis zu 22 mm
- Mit Druckknopfverstellung in 5 Positionen
- Dreipunkt-Anlage ermöglicht festes Greifen flacher Werkstücke
- Chrom-Vanadin-Elektrostahl, ölgehärtet, Zähne auf ca. 61 HRC induktiv gehärtet



• Mit Mehrkomponenten-Hüllen
 Bestell-Nr. **80 173 90** €/Stück **21,84**



• Mit Kunststoff überzogen
 Bestell-Nr. **80 173 91** €/Stück **24,67**



Wasserpumpenzangen-Set, 5-teilig, inkl. Rolltasche

- Feinverstellung per Knopfdruck
- Bestehend aus:**
 - Wasserpumpenzange 125 mm (Bestell-Nr.: 80 834 76)
 - Nennweite: DN 25 (1")
 - Für Muttern Schlüsselweite (mm): 27
 - Wasserpumpenzange 150 mm (Bestell-Nr.: 80 126 14)
 - Nennweite: DN 32 (1 1/4")
 - Für Muttern Schlüsselweite (mm): 30
 - Wasserpumpenzange 180 mm (Bestell-Nr.: 80 125 42)
 - Nennweite: DN 40 (1 1/2")
 - Für Muttern Schlüsselweite (mm): 36
 - Wasserpumpenzange 250 mm (Bestell-Nr.: 80 098 96)
 - Nennweite: DN 50 (2")
 - Für Muttern Schlüsselweite (mm): 46
 - Wasserpumpenzange 300 mm (Bestell-Nr.: 80 125 43)
 - Nennweite: DN 65 (2 3/4")
 - Für Muttern Schlüsselweite (mm): 60

Bestell-Nr. **80 094 90** €/Satz **154,27**



Wasserpumpenzangen-Set, 3-teilig

- Bestehend aus:**
 - Wasserpumpenzange 180 mm (Bestell-Nr.: 80 127 47)
 - Nennweite: DN 32 (1 1/2")
 - Für Muttern Schlüsselweite (mm): 36
 - Wasserpumpenzange 250 mm (Bestell-Nr.: 80 127 48)
 - Nennweite: DN 50 (2")
 - Für Muttern Schlüsselweite (mm): 46
 - Wasserpumpenzange 300 mm (Bestell-Nr.: 80 127 49)
 - Nennweite: DN 70 (2 3/4")
 - Für Muttern Schlüsselweite (mm): 60

Bestell-Nr. **80 094 91** €/Satz **68,60**



Wasserpumpenzangen-Satz HiTech Cobra®, 3-teilig

- Aus Chrom-Vanadium-Elektrostahl, mehrstufig gehärtet
- Nach DIN 8976 gefertigt
- Greifflächen mit spezialgehärteten Zähnen, Härte der Zähne ca. 61 HRC
- Feinverstellung per Knopfdruck
- Kopf poliert
- 1 x Länge: 180 mm
 - Nennweite: DN 40 (1 1/2")
 - Für Muttern Schlüsselweite (mm): 36
- 1 x Länge: 250 mm
 - Nennweite: DN 50 (2")
 - Für Muttern Schlüsselweite (mm): 46
- 1 x Länge: 300 mm
 - Nennweite: DN 65 (2 3/4")
 - Für Muttern Schlüsselweite (mm): 60

Bestell-Nr. **80 049 53** €/Satz **94,44**

Mini-Zangen-Sets



Kraft-Seitenschneider und Wasserpumpenzange, 2-teilig

- Werkzeugtasche aus strapazierfähigem Polyestergewebe, mit Klettverschluss und Gürtelschlaufe
- Mit seitlicher Aufnahme für Kugelschreiber oder Ähnliches
- Maße (B x H x T): 70 x 170 x 50 mm

Bestehend aus:

- Kraft-Seitenschneider Länge: 160 mm (Bestell-Nr.: 80 008 53)
- Wasserpumpenzange Cobra Länge: 150 mm (Bestell-Nr.: 80 126 14)

Bestell-Nr. **80 017 97** €/Set **53,13**



Zangenschlüssel und Wasserpumpenzange, 2-teilig

- Werkzeugtasche aus strapazierfähigem Polyestergewebe, mit Klettverschluss und Gürtelschlaufe
- Mit seitlicher Aufnahme für Kugelschreiber oder Ähnliches
- Maße (B x H x T): 70 x 170 x 50 mm

Bestehend aus:

- Wasserpumpenzange Länge: 125 mm (Bestell-Nr.: 80 834 76)
- Mini Zangenschlüssel Länge: 150 mm (Bestell-Nr.: 80 830 85)

Bestell-Nr. **80 834 74** €/Set **79,89**



Spitzkombi- und Wasserpumpenzange, 2-teilig

- Mit seitlicher Aufnahme für Kugelschreiber oder Ähnliches

Bestehend aus:

- Spitzkombizange 145 mm (Bestell-Nr.: 80 017 85)
 - Mittelharter Draht ø (mm): 3,0
 - harter Draht ø (mm): 2,0
 - Cu- + Al-Kabel, Mehrleiter ø (mm): 16,0
- Wasserpumpenzange 150 mm (Bestell-Nr.: 80 126 14)
 - Nennweite: DN 32 (1 1/4")
 - Für Muttern Schlüsselweite (mm): 30

Bestell-Nr. **80 094 94** €/Set **55,63**



Zangenschlüssel und Wasserpumpenzange, 2-teilig

- Werkzeugtasche aus strapazierfähigem Polyestergewebe, mit Klettverschluss und Gürtelschlaufe
- Maße (B x H x T): 30 x 110 x 45 mm

Bestehend aus:

- Zangenschlüssel XS, 100 mm
- Wasserpumpenzange Cobra XS, 100 mm

Bestell-Nr. **80 173 93** €/Set **76,36**



Rohrabschneider für dünnwandige Metallrohre



Knarren-Rohrabschneider ø 8-35 mm

- Ratschenmechanismus
- Automatisches Nachstellen

Typ	Bestell-Nr.	€/Stück
Rohrabschneider 8-28 mm	80 859 49	35,74
Rohrabschneider 12-35 mm	80 859 50	40,66
Ersatzschneidrad für Kupfer- und Stahlrohr	80 859 51	7,77
Ersatzschneidrad für Edelstahlrohr	80 859 52	10,90



Rohrabschneider ø 6-35 mm

- Für Kupfer-, Messing- und Edelstahlrohre
- Nadelgelagertes und abgefedertes Schneidrad

Bestell-Nr.	€/Stück
80 061 99	65,36



Rohrabschneider TubiX® XL Ø 6-76 mm

- Geeignet für Kupfer-, Messing-, Edelstahl-, Stahlpanzerrohre
- Zum Abmanteln für SWA-Kabel geeignet
- Für ø 6-76 mm (1/4" - 3") und Wandstärke bis 2 mm
- Einhandschnellverstellung
- Ersatzschneidrad im Griff
- Mit integriertem Rohrentgrater
- Nadelgelagertes und abgefedertes Schneidrad

Bestell-Nr.	€/Stück
80 228 60	90,76



Rohrabschneider ø 3-35 mm

- Für Kupfer, Aluminium, Kupfer-Zinklegierung, Stahl und Edelstahl
- Nadelgelagertes Schneidrad



Bestell-Nr.	€/Stück
80 062 15	57,06



Rohrabschneider ø 8-35 mm

- Für Kupfer, Aluminium und Stahl



Bestell-Nr.	€/Stück
80 062 16	23,87



Rohrabschneider automatik

- Für Rohre aus Kupfer
- Keine Einstellung nötig



Typ	Bestell-Nr.	€/Stück
Rohrabschneider ø 15 mm	80 062 17	17,19
Rohrabschneider ø 22 mm	80 062 18	17,51



Schneider BiX® für Kunststoffrohre und Dichthülsen

- Ermöglicht spanloses Trennen von Rohren
- Normgerechtes Kürzen von Tropf- und Dichthrohren nahe der Wand
- Geeignet für Kunststoffrohre mit einem Durchmesser von 20-50 mm und einer Wanddicke von 2,4 mm
- Drehbarer Messerblock zum Schneiden von Kunststoffrohren (Klinge mittig) oder Tropf- und Dichthülsen (Klinge außen)
- Sicherer Transport durch Verschlussmechanismus
- Inkl. zwei integrierter Ersatzklingen

Bestell-Nr.	€/Stück
80 173 88	23,91



Ersatzklingen für Schneider BiX® 80 173 88

Bestell-Nr.	€/Stück
80 173 89	13,01



Rohrabschneider ø 26 mm

- Geeignet für Aluverbund- und Kunststoffrohre bis ø 26 mm
- Drehbares Schneidrad
- Breite Auflageflächen für rechtwinklige Schnitte
- Mit Verschlussmechanismus für sicheren Transport
- Mehrkomponenten-Griff



Bestell-Nr.	€/Stück
80 228 63	99,94

Rohrscheren



Rohrschere ø 12-25 mm

- Zum Schneiden von Kunststoff Verbundrohren



Bestell-Nr.	€/Stück
80 062 02	41,89



Schlauchscherer ø 4-20 mm

- Zum Schneiden von Flüssigkeits-, Mehrschicht- und Pneumatikschläuche/rohre



Bestell-Nr.	€/Stück
80 062 04	49,71



Rohrschneider für Verbund- und Kunststoffrohre

- Schneiden nach dem Ratschenprinzip durch mehrere Hübe
- Durch bewegliche Auflegebacken sind rechtwinklige Schnitte möglich
- Geeignet für dickwandige Kunststoff- und Verbundrohre
- Schneidkapazität (mm): ø 26-40
- Mehrkomponenten-Griff



Bestell-Nr.	€/Stück
80 127 39	82,14



Rohrabschneider DP50 ø 32-50 mm

- Geeignet für Kunststoff- und HT-Rohre
- Für ø 32, 40 und 50 mm und Wandstärke bis 2,4 mm
- Einhandschnellverstellung
- Durch abgefederte Schneidklinge ist Nachstellen nicht nötig
- Entgraten nicht nötig
- Wendeklinge werkzeuglos wechselbar
- Gleitgelagerte und selbststellende Rollen



Bestell-Nr.	€/Stück
80 228 57	44,56



Schutzrohrabschneider mit Längsschlitzer

- Zum Trennen und Schlitzten von Schutzwellrohren aus Kunststoff
- Trennen bis ø 45 mm
- Schlitzten bis ID ø 14 mm

Bestell-Nr.	€/Stück
91 003 18	33,43

Rohrständer



- Stabile Rohrstütze für Rohre bis DN 100 (4")
- Tragkraft: 250 kg
- Höhe: teleskopierbar 800 bis 1200 mm
- Breite der Auflage: 140 mm
- Gewicht: 5 kg

Bestell-Nr.	€/Stück
80 079 92	231,77

Schraubstock

Pionier Schraubstock

- Rohrweite max.: DN 80 (3")
- Gehärtete Spannbacken
- Platzsparend zusammenklappbar
- Mit Werkzeugablage



Bestell-Nr.	€/Stück
80 093 96	260,00



Mobiler Schraubstock „MoTrack“



- Inkl. RIDGID RapidGrip-Zange 14"
- Für den mobilen Einsatz zum einspannen verschiedenen Rohren und Rohrleitungsarmaturen

Bestell-Nr.	€/Stück
80 221 84	290,71



Aufsatz „Headlock PRO“



- Mit Fixierclip und Adapter
- Zum Fixieren des zu bearbeitenden Teiles auf dem MoTrack

Bestell-Nr.	€/Stück
80 234 41	154,13



Mobiler Rohrschraubstock „Pipe Vise Bigfoot“



- Mit der federbelasteten Griff-Backen-Technik können direkt auf der Baustelle Rohre, Armaturen, Ventile, Muttern, Bolzen und Hydraulikleitungen perfekt verarbeitet werden
- Rutschfeste GummifüÙe
- Aus Aluminium - dadurch sehr leicht (1,35 kg)
- Bearbeitung-Durchmesser: 3/8" - 1,75"

Bestell-Nr.	€/Stück
80 234 39	291,64



Anwendungsbeispiel

Mobiler Rohrschraubstock „Pipe Vise Roughneck“



- Rutschfeste GummifüÙe sichern das Werkzeug während des Betriebs und verhindern Beschädigungen
- Der flache Griff verhindert Störungen des Schraubenschlüssels während des Gebrauchs
- Schnellwechselbacken ermöglichen den Austausch der Ober- und Unterbacken
- Für Rohr-Dimension: 3/8" - 2"
- Für Fittinge max.: DN 40 (1 1/2")

Bestell-Nr.	€/Stück
80 234 40	372,77

Sägen



Wandsäge

- Mit dem 100% geradem Schnitt, (mit handelsüblichem Metallsägeblatt)
- Zum Ablängen von Siphonwinkel, Messingverlängerungen etc.
- Sägeblattlänge: 300 mm

Bestell-Nr. €/Stück
93 005 58 25,59



Mini Typ 208

- Für schwer zugängliche Stellen
- Kpl. mit Sandflex® Bimetall-Blatt
- Länge: 250 mm
- Sägeblattlänge: 150 mm

Bestell-Nr. €/Stück
80 012 55 11,17



320

- Extra hochausladender Bogen; besonders zum Schneiden von Rohren geeignet
- Kpl. mit Sandflex® Bimetall-Blatt
- Sägeblattlänge: 300 mm

Bestell-Nr. €/Stück
80 012 49 11,94



317

- Alternative Blattspannung bei 90° für bündige Schnitte
- Kpl. mit Sandflex® Bimetall-Blatt
- Sägeblattlänge: 300 mm

Bestell-Nr. €/Stück
80 012 48 21,37



319

- Alternative Blattspannung bei 55° für bündige Schnitte
- Spannmechanismus im Griff
- Kpl. mit Sandflex® Bimetall-Blatt
- Sägeblattlänge: 300 mm

Bestell-Nr. €/Stück
80 012 47 22,07



325

- Alternative Blattspannung bei 55° für bündige Schnitte
- Kpl. mit Sandflex® Bimetall-Blatt
- Sägeblattlänge: 300 mm

Bestell-Nr. €/Stück
80 012 46 50,63



Handsägeblatt 3906

- Zähne per Zoll: 24
- Kpl. mit Sandflex® Bimetall-Blatt
- Sägeblattlänge: 300 mm

Bestell-Nr.	€/Stück	VPE	€/Stück/VPE
80 012 42	1,77	10	1,51



Sicherheits-Handsägeblatt SUPERFLEX SS, hochflexibel

- Für Metall
- Zähne per Zoll: 24
- Kpl. mit Sandflex® Bimetall-Blatt
- Sägeblattlänge: 300 mm

Bestell-Nr.	€/Stück	VPE	€/Stück/VPE
80 030 27	3,01	10	2,73



IMMER ERREICHBAR

App: *WS Weinmann & Schanz GmbH*
 Online: weinmann-schanz.de

ALLE AKTIONEN

ALLE KATALOGE

DAS KOMPLETTE PROGRAMM

Kalibrieren / Entgraten



Entgrater/Kalibrierer mit Ratschenfunktion (ø 14, 16, 18, 25, 26, 32 mm)

Bestell-Nr.	€/Stück
91 003 15	57,06



Entgrater/Kalibrierer (ø 16, 20, 26 mm)

Bestell-Nr.	€/Stück
93 713 30	16,24



Entgrater/Kalibrierer (ø 16, 20, 25, 26 mm)

- Zum Entgraten und Anfasen der Innen- und Aussenkanten in einem Arbeitsgang
- Passend für HT, KG, PP, PE, NG Rohre

Bestell-Nr.	€/Stück
80 235 34	54,09



Entgrater/Kalibrierer (ø 16, 20, 26, 32 mm)

WS

Bestell-Nr.	€/Stück
90 000 04	42,57



Entgrater/Kalibrierer (ø 40, 50, 63 mm)

Bestell-Nr.	€/Stück
90 000 05	122,49



Entgrater/Kalibrierer mit Ratschenfunktion (ø 40, 50, 63, 75 mm)

Bestell-Nr.	€/Stück
91 003 16	112,31



Multi-Rohrentgrater und Anfasen DN 32 bis DN 110

- Zum Entgraten und Anfasen der Innen- und Aussenkanten in einem Arbeitsgang
- Passend für: HT, KG, PP, PE, NG Rohre

Bestell-Nr.	€/Stück
80 060 47	91,91



Kalibrierwerkzeug mit Ring

- Zum exakten Kalibrieren von Rohrenden

ø [mm]	Bestell-Nr.	€/Stück
12 x 1,0	80 113 17	38,54
15 x 1,0	80 113 19	50,94
18 x 1,0	80 113 22	58,11
22 x 1,0	80 113 23	72,00



Hand-Rohrentgrater

- Schwere Ausführung
- Handbetrieb
- Zum Außen- und Innenentgraten von Rohren

Typ	Bestell-Nr.	€/Stück
8 – 35 mm (3/8" – 1 3/8")	80 060 84	51,51
10 – 54 mm (1/2" – 2 1/8")	80 060 83	57,86



Einstecktieffenlehre

- Für metallische Presssysteme ø 12 - 108 mm
- Material: Kunststoff

Bestell-Nr.	€/Stück	VPE	€/Stück/VPE
93 166 71	3,03	10	1,51



Entgrater (ø 25 – 160 mm)

- Für dünn- und dickwandige Kunststoffrohre, sowie schalldämmende Abflussrohre
- Rohrwandstärke stufenlos einstellbar
- 15° Anfaswinkel

Bestell-Nr.	€/Stück
80 235 33	85,29

Rohrbieger



Biegefeder für Mehrschichtverbundrohre

Ausführung	Größe	Länge [cm]	Bestell-Nr.	€/Stück
innen	14 x 2 mm	60	90 837 51	14,91
innen	16 x 2 mm	61	90 837 52	13,10
innen	20 x 2 mm	61,5	90 837 53	16,31
innen	26 x 3 mm	51	90 837 54	18,67
aussen	16 x 2 mm	51	90 837 82	14,36
aussen	20 x 2 mm	50,5	90 837 83	18,00
aussen	26 x 3 mm	50,5	90 837 84	24,07



Handbiegegerät für Mehrschichtverbundrohr

- Zum Biegen von Mehrschichtverbundrohr bis 90°
- Ausführung: Metall

Typ	Bestell-Nr.	€/Stück
ø 16 mm	80 218 78	48,60
ø 20 mm	80 218 79	55,26



Rohrbieger mit Ratschenvorschub für Kupferrohre

- Zum Biegen von Rohren bis 90°
- Schnellvorschub und Schnellrücklauf
- Geeignet für Kupferrohre: ø 10 – 22 mm
- **Lieferumfang:**
 - Grundgerät
 - Gegenhalterbügel
 - Biegesegmente
 - Kunststoffkoffer

Typ	Bestell-Nr.	€/Stück
10 - 12 - 14 - 15 - 16 - 18 - 22	80 235 35	197,60



Rohrbieger mit Ratschenvorschub für Mehrschichtverbundrohr

- Zum Biegen von Rohren bis 90°
- Schnellvorschub und Schnellrücklauf
- Geeignet für Mehrschichtverbundrohr: ø 16 – 32 mm
- **Lieferumfang:**
 - Grundgerät
 - Gegenhalterbügel
 - Biegesegmente
 - Kunststoffkoffer

Typ	Bestell-Nr.	€/Stück
16 - 20 - 26 - 32	80 235 36	176,80

Kapitel 12

Handpressen



Handpressmaschine mit TH-Kontur

- Pressverbindungen mit Kunststoff und Verbundrohr: \varnothing 16 – 32 mm
- Mit Rücklaufsperre zur Vermeidung unvollständiger Pressungen
- Einfacher Austausch der einzelnen Matrizen
- **Lieferumfang:**
 - Grundzange
 - Matrizen \varnothing 16 – 20 – 26 – 32 mm
 - Stahlblechkoffer

Bestell-Nr. €/Stück
80 235 41 249,60

Aufbewahrung

- Material: Stahlblech verzinkt
- Mit Innenboxen aus Kunststoff
- Stabile Ausführung mit hoher Tragkraft

- Aufbewahrung von Fittings, Rohrschellen, und vielen anderen Materialien
- **Lieferung ohne Inhalt**



Fittingskoffer, Klein

- Abmessungen (LxBxH): 580 x 270 x 125 mm
- Mit 6 Kunststoffinnenboxen und 12 Trennwänden
- Anzahl Fächer: 6 bis max 18

Bestell-Nr. €/Stück
81 011 99 110,97



Fittingskoffer, Mittelgroß

- Abmessungen (LxBxH): 580 x 405 x 125 mm
- Mit 9 Kunststoffinnenboxen und 18 Trennwänden
- Anzahl Fächer: 9 bis max 27

Bestell-Nr. €/Stück
81 001 05 117,00



Fittingskoffer, Groß

- Abmessungen (LxBxH): 760 x 405 x 125 mm
- Mit 12 Kunststoffinnenboxen und 24 Trennwänden
- Anzahl Fächer: 12 bis max 36

Bestell-Nr. €/Stück
81 012 00 132,80



Ersatz-Innenbox

- Abmessungen (LxBxH): 190 x 130 x 125 mm
- Mit 2 Trennwänden
- Passend zu Sortimentskoffer verzinkt

Bestell-Nr. €/Stück
81 012 01 7,86



Regalsystem Insta-Modul

- Für 4 Fittingskoffer Mittelgroß (Bestell Nr.: 81 001 05)
- Stahlblech, feuerverzinkt 2 mm
- Inkl. 8 Auflegewinkel
- Maße (H x B x T): 770 x 665 x 490 mm
- Lieferung als Bausatz, ohne Koffer

Bestell-Nr. €/Stück
81 001 27 253,51

IMMER ERREICHBAR

App: **WS Weinmann & Schanz GmbH**

Online: weinmann-schanz.de

Laden im

oder bei

ALLE AKTIONEN

ALLE KATALOGE

DAS KOMPLETTE PROGRAMM

WS-Spezialwerkzeug

Stockschraubendreher zum Ein- und Ausdrehen von Stockschrauben



- Innenvierkant-Aufnahme 1/2" und Magnetadapter auf 1/4"-Schaft

Größe	Bestell-Nr.	€/Stück
M8	80 844 76	35,73
M10	80 844 77	35,73
M12	80 844 78	35,73



- Aufnahme 1/4"

Größe	Bestell-Nr.	€/Stück
M6	80 844 61	31,34
M8	80 844 62	31,34
M10	80 844 63	31,34
M12	80 844 64	31,34



- Aufnahme SDS

Größe	Bestell-Nr.	€/Stück
M6	80 844 65	32,59
M8	80 844 66	35,09
M10	80 844 67	35,09
M12	80 844 68	32,59



- Aufnahme 6-kant

Größe	Bestell-Nr.	€/Stück
M6	80 844 69	27,63
M8	80 844 70	29,76
M12	80 844 72	29,76



- 1/2" Innen 4-Kant-Aufnahme
- Kombinierbar mit Universal-antriebswerkzeug Bestell-Nr.: 80 844 44

Größe	Bestell-Nr.	€/Stück
M8	80 844 73	28,44
M10	80 844 74	28,44
M12	80 844 75	28,44



Antriebswerkzeug

- Aufnahme 1/2"
- Mit Gelenk

Bestell-Nr.	€/Stück
80 844 44	33,76



Stockschraubenschlüssel

- Für Stock-oder Ansatzschrauben M8 und M10

Bestell-Nr.	€/Stück
80 844 40	41,66



Ratschenschraubendreher

- Aufnahme Ratschenschraubendreher 1/4" mit Gelenk und Bitmagazin für schwer zugängliche Stellen

Bestell-Nr.	€/Stück
80 845 02	20,16



Spezialadapter 1/2" magnetisch

Bestell-Nr.	€/Stück
80 844 94	5,21



Rohrschellen-Montagewerkzeug

- Zum maschinellen Einschrauben von Stockschrauben M8 in Verbindung mit einer Schraubfunktion

Bestell-Nr.	€/Stück
80 844 60	17,04



Eckventil-Einschraubhilfe

- Zum beschädigungsfreien Ein- und Ausschrauben von Eckventilen

Ausführung	Bestell-Nr.	€/Stück
6-kant Aufnahme	80 844 52	24,97
1/2" Innen-4-kant Aufnahme	80 844 51	23,17



Kombi-Eckventil-Einschraubhilfe

- 1/2" Innen-4-kant Aufnahme
- Zum beschädigungsfreien Ein- und Ausschrauben von Kombi-Eckventilen
- Kombinierbar mit Universalantriebswerkzeug Bestell-Nr.: 80 844 44

Bestell-Nr.	€/Stück
80 844 86	26,36



Bit-Stecknuss

- 1/2" Aufnahme
- SW 12
- Länge: 110 mm
- Zum Ein- und Ausdrehen von DN 15 (1/2") Hahnverlängerungen

Bestell-Nr.	€/Stück
80 845 03	12,53



Hahnverlängerungsfräser

Typ	Bestell-Nr.	€/Stück
Hahnverlängerungsfräser		
SDS Aufnahme	80 844 46	45,34
Hahnverlängerungsfräser		
1/4" Bitaufnahme	80 844 47	45,34
Hahnverlängerungsfräser		
6-kant Aufnahme	80 844 48	45,34
HM Wendeschneidplatte	80 844 49	13,23
Spannschraube	80 844 50	2,39



Montagewerkzeug für Abflussventile

- Für Exzenter- und Standardventile

Ausführung	Ventilgröße	Bestell-Nr.	€/Stück
6-kant Aufnahme	DN 32 (1 1/4")	80 844 41	25,27
1/2" Innen-4-kant-Aufnahme	DN 32 (1 1/4")	80 844 81	29,11
6-kant Aufnahme	DN 25 (1") + DN 32 (1 1/4")	80 844 85	29,47
1/2" Innen-4-kant Aufnahme	DN 25 (1") + DN 32 (1 1/4")	80 844 82	32,40



S-Anschluss-Montagewerkzeug

- 10 gehärtete Stahlwalzen
- Zum Ein- und Ausdrehen von S-Anschlüssen bei Wandarmaturen
- Kombinierbar mit Universalantriebswerkzeug Bestell-Nr.: 80 844 44

Größe	Aufnahme	Bestell-Nr.	€/Stück
DN 15 (1/2")	6-kant	80 844 83	34,30
DN 20 (3/4")	6-kant	80 844 42	33,29
DN 15 (1/2")	1/2"	80 844 84	33,41
DN 20 (3/4")	1/2"	80 844 43	36,76

WS-Spezialwerkzeug



WS-Schlüssel für WC-Sitzbefestigung

- 6-kant und 1/4" Aufnahme
- Passend für alle gängigen WC Sitz Flügelmuttern
- Kombinierbar mit Universalantriebswerkzeug
80 844 40 und Ratschenschraubendreher 80 845 02

Bestell-Nr.	€/Stück
80 844 45	19,84



Gelenkschlüssel für WC-Sitze

- Für 13er Kontermuttern und Flügelschrauben an WC-Sitz Befestigungen

Bestell-Nr.	€/Stück
80 844 88	28,23



Doppel-Schraublochstanze

- Geeignet für Eisen, Stahl, Kupfer und Aluminium-Bleche bis 2 mm, Nirostaspülen und Edelstahlbleche bis 1,5 mm

Bestell-Nr.	€/Stück
80 844 87	51,64



Standarmaturrensschlüssel

- 6-kant Aufnahme
- Schlanker Spezialsteckschlüssel zum Betätigen der Armaturensicherungsschraube auch an schwer zugänglichen Stellen
- Kombinierbar mit Universalantriebswerkzeug
Bestell-Nr.: 80 844 40
- Länge: 185 mm

Größe	Bestell-Nr.	€/Stück
SW 9	80 844 53	8,49
SW 10	80 844 54	9,14
SW 11	80 844 55	8,49
SW 12	80 844 56	9,14
SW 13	80 844 57	9,14
SW 14	80 844 58	8,49



Spültischarmaturen-Steckschlüssel

- 1/2" Innen-4-kant Aufnahme
- Montagewerkzeug zum Betätigen der großen Kontermutter an schwer zugänglichen Stellen wie Küchenspülen oder Badmöbel
- Kombinierbar mit Universalantriebswerkzeug
Bestell-Nr.: 80 844 44

Größe	Bestell-Nr.	€/Stück
SW 27	80 844 89	51,64
SW 32	80 844 90	55,60
SW 34	80 844 91	55,60
SW 36	80 844 92	51,83
SW 46	80 844 93	59,40



Spezialsteckschlüssel

- 6-kant und 1/4" Aufnahme
- Zum Lösen von Sicherungsschrauben an schwer zugänglichen Stellen
- Kombinierbar mit Universalantriebswerkzeug
Bestell-Nr.: 80 844 40 und Ratschenschraubendreher
Bestell-Nr.: 80 845 02

Bestell-Nr.	€/Stück
80 844 59	10,14

Spezialwerkzeug-Sets



Fertigmontage

11-teilig

bestehend aus:

- WS L-BOXX® 102 + Deckeinlage
- 1 x Universal-Antriebswerkzeug M8 und M10
- 5 x Stand-Armatur-Schlüssel, extra lang, SW 9, 10, 11, 12, 13
- 1 x S-Anschluss-Montagewerkzeug DN 20 (3/4")
- 1 x Doppel-Schraubloch-Stanze ø 32 und 35 mm
- 1 x Eckventil Einschraubhilfe
- 1 x Montagewerkzeug für Abflussventile
- 1 x Hahnverlängerungsfräser

Bestell-Nr.	€/Stück
93 947 65	259,09



Waschtisch Armaturenkofer

10-teilig

bestehend aus:

- WS L-BOXX® 102 + Deckeinlage
- 1 x Universal-Antriebswerkzeug M8 und M10
- 5 x Stand-Armatur-Schlüssel, extra lang, SW 9, 10, 11, 12, 13
- 1 x Doppel-Schraubloch-Stanze ø 32 und 35 mm
- 1 x Eckventil Einschraubhilfe
- 1 x Hahnverlängerungsfräser
- 1 x Service und Montageschlüssel für Perlatoren M22, M24 und M28

Bestell-Nr.	€/Stück
93 947 64	251,14



Befestigung

11-teilig

bestehend aus:

- WS L-BOXX® 102 + Deckeinlage
- 1 x Antriebswerkzeug mit 1/2" Aufnahme
- 4 x Stockschraubendreher mit 1/4" Aufnahme M6, M8, M10 und M12
- 1 x Rohrschellen-Montagewerkzeug M8 x Kreuzbit
- 1 x Stockschraubendreher mit 1/2" Aufnahme x M8
- 1 x Stockschraubendreher mit 1/2" Aufnahme x M10
- 1 x Spezialadapter 1/2" magnetisch
- 1 x Wasserwaage Länge: 200 mm
- 1 x Wasserpumpenzange

Bestell-Nr.	€/Stück
93 950 99	272,16



WC-u.Keramik-Montage

10-teilig

bestehend aus:

- WS L-Boxx 102 + Deckeinlage
- 1 x Antriebswerkzeug mit 1/2" Aufnahme
- 1 x S-Anschluss-Montagewerkzeug DN 20 (3/4")
- 1 x Spezialsteckschlüssel SW 13
- 1 x Bit Stecknuss zum eindrehen von Hahnverlängerungen DN 15
- 1 x Eckventil-Einschraubhilfe
- 1 x Kombi-Eckventil-Einschraubhilfe
- 1 x Ratschenschraubendreher mit Schwenkkopf und Bitmagazin
- 1 x WC-Sitz Uni-Flex-Schlüssel SW 13
- 1 x Montagewerkzeug für Abflussventile
- 1 x WC Sitzbefestigungsschlüssel mit 1/4" Aufnahme

Bestell-Nr.	€/Stück
93 950 98	248,76

Werkzeug-Sets



Werkzeugsack Sanitär Modular X18, 17-teilig



- Widerstandsfähiges Gewebe aus nachhaltigen Recycling-Kunstfasern: spritzwassergeschützt und leicht zu reinigen
- Wasserdichte Bodenschale aus schlagfestem Kunststoff
- Praktisch und bequem dank komplett aufklappbarer Vorder- und Rückseite, herausnehmbarer Werkzeugtafel und ergonomischer Rückenpolsterung
- Zwei separate Tablet- oder Messgerätefächer
- Innen ein und außen vier MOLLE-Bänder zur Befestigung von beliebigen Adaptern, Karabinern, Zubehör je nach Bedarf
- FIDLOCK®-Verbindungen
- 21 Haltetaschen und 37 Taschen, teilweise mit Reißverschlüssen
- Innenmaß (B x H x T): 340 x 530 x 210 mm
- Gewicht: 7,2 kg

- Schraubendreher Schlitz Slim: 3,5 mm, 202 mm
- Schraubendreher Schlitz Slim: 5,5 mm, 232 mm
- Schraubendreher Phillips Slim: PH1, 187 mm
- Schraubendreher Phillips Slim: PH2, 212 mm
- Kraft-Seitenschneider
- Universalmesser CutiX®
- Schneider für Kunststoffrohre und Dichthülsen BiX®
- Rohrabstreifer, TubiX®, 180 mm

Wera:

- Winkelschlüsselsatz für Innen-Sechskant, 9-teilig

Picard:

- Schlosserhammer 300 g

Stabila:

- Wasserwaage Type 70, 30 cm
- Holzgliedermaßstab Typ 1607 weiss, 2 m

Pica:

- Tieflochmarker

Bestell-Nr.	€/Stück
81 013 19	676,63

Bestehend aus:

Knipex:

- Universalschlüssel Twinky®
- Zangenschlüssel, 300 mm
- Cobra® Hightech-Wasserpumpenzange, 180 mm
- Cobra® Hightech-Wasserpumpenzange, 300 mm



Werkzeugkoffer Sanitär-, Heizungs- und Klimatechnik, 22-teilig



Inhalt:

Knipex:

- Wasserpumpenzange Alligator 300 mm
- Wasserpumpenzange Alligator 250 mm
- Zangenschlüssel 250 mm
- VDE-Seitenschneider 160 mm
- Puksäge

Wera:

- 5 x Schraubendreher
- Innensechskant-Schlüsselsatz

Zenten:

- Rohrabstreifer

Heyco:

- Abbrechmesser
- Express-Schlüssel M10

Picard:

- Schlosserhammer
- Drahtbürste
- Pinsel
- Zimmermannsbleistift
- Gipsmulde
- Spachtel

Stabila:

- Aluminium-Wasserwaage 300 mm
- Holzgliedermaßstab

Rennsteig:

- Meißel 250 mm

Bestell-Nr.	€/Stück
81 026 57	455,01



Werkzeugkoffer Sanitär, 52-teilig



- Aus ABS-Kunststoff
- Umlaufender Aluminiumrahmen
- Ausstattung:
 - Bodenschale
 - Abdeckplatte
 - Dokumentenfach
 - Deckelhalter
- Metallscharniere
- Kippschlösser
- Außenmaß (B x H x T): 480 x 200 x 380 mm
- Innenmaß (B x H x T): 460 x 190 x 310 mm
- Gewicht: 10 kg

Inhalt:

Knipex:

- Universalschlüssel TwinKey®
 - 8-strahlige Version: 2 Kreuzschlüssel mittels Magnet verbunden
 - Bit-Einsatz: Schlitz 1,0 x 7 mm, Kreuzschlitz PH2
 - Vierkant: 5/6-7/8-9/10/11 mm
 - Dreikant: 7-8/9-10/11-12 mm
 - Doppelbart: 3-5 mm
 - Halbmond: 6 mm
 - Stufen-Vierkant: 6-9 mm
- Wasserpumpenzange, 250 mm
 - Nennweite: DN 50 (2")
 - für Muttern Schlüsselweite 46 mm
- Wasserpumpenzange, 400 mm
 - Nennweite: DN 80 (3 1/2")
 - für Muttern Schlüsselweite 95 mm
- VDE Kraft-Seitenschneider, 180 mm
 - mittelharter Draht: ø 3,8 mm
 - harter Draht: ø 2,7 mm
 - Pianodraht: ø 2,2 mm

- VDE Flachrundzange mit Schneide, 200 mm
 - mittelharter Draht: ø 3,2 mm
 - harter Draht: ø 2,2 mm
- Zangenschlüssel, 250 mm
 - für Muttern Schlüsselweite 52 mm

Wera:

- Zyklus 1/4" Knarrensatz, 28-teilig
- Doppelmaulschlüssel Joker 10 x 13 mm
- Spannungsprüfer 150-250 Volt
- Sechskantschlüsselsatz SW 1,5-10 mm
- VDE Schlitzschraubendreher: 0,8 x 4 x 100 / 1 x 5,5 x 125
- VDE Kreuzschlitzschraubendreher (Phillips): PH1 x 80 / PH2 x 100
- VDE Schraubendreher Torx®: TX15/TX20/TX25
- Schraubmeißel Schlitz: 1,2 x 7,0 x 125 / 1,6 x 9,0 x 150 mm

Picard:

- Schlosserhammer 300 g

Rennsteig:

- Maurermeißel 250 mm

Heyco:

- Expressschlüssel M10
- Sicherheitscuttermesser 18 mm

Bestell-Nr.	€/Set
81 007 60	855,70

Werkzeug-Sets



Werkzeugkoffer „AZUBI“ mit hochwertigem Qualitätswerkzeug

Bestehend aus:

- Werkzeugkoffer Profi mit Trageinsatz und 2x Kleinteilemagazin im Deckel
- Wasserpumpenzange Länge 240 mm
- Rohrzange S-Maul DN 25 (1")
- Schraubendrehersatz Schlitz/Phillips 6-teilig
- Inbusschlüsselsatz 9-teilig
- Ringmaulschlüsselsatz 8-teilig (8 mm-19 mm)
- Schlosserhammer 300 g
- Schlitzmeißel mit Handschutz (Länge 240 mm)
- Bügelsäge mit Metallsägeblatt
- Rohrabschneider für Kupfer und Edelstahlrohre 3-35 mm
- Sanitärkreuzschlüssel Multifunktions-Eindrehhilfe
- Montageschlüssel für WC und Waschtisch
- Phasenprüfer VDE geprüft
- Kabelmesser mit Kunststoffgriff

Bestell-Nr. €/Set
80 028 16 312,41



Werkzeugset ALLROUND, 138-teilig mit Koffer

Bestehend aus:

- 1/4" 2K-Hebel-Umschaltknarre: 150 mm
- 1/4" Quergriff mit Gleitstück
- 1/4" Kardangeln: 33 mm
- 1/4" Vierkant-Steckgriff: 165 mm
- 1/4" Steckschlüsselverlängerung: 50, 100 mm
- 1/4" Steckschlüsseleinsatz Außen-Sechskant: SW 4/4,5/5/5,5/6/7/8/9/10/11/12/13/14, 25 mm
- 1/4" Bit-Knarre
- Bit-Adapter 1/4" Vierkant x 1/4" Sechskant: 25 mm
- Bit-Adapter 1/4" Vierkant x 1/4" Sechskant: 50 mm
- 1/4" Bits Schlitz: 4/5, 5/6, 25 mm
- 1/4" Bits Phillips: PH1/PH2/PH3, 25 mm
- 1/4" Bits Pozidriv: PZ1/PZ2/PZ3, 25 mm
- 1/4" Bits Torx®: T10/T15/T20/T25/T27/T30/T40, 25 mm
- 1/4" Bits Torx® mit Bohrung: T10/T15/T20/T25/T27/T30/T40, 25 mm
- 1/4" Bits Innensechskant: SW 2/3/4/5/5,5/6, 25 mm
- 1/2" 2K-Hebel-Umschaltknarre, 250 mm
- 1/2" Steckschlüsselverlängerung: 125, 250 mm
- 1/2" Steckschlüsseleinsatz Außen-Sechskant: SW 10/13/14/16/17/18/19/20/22/24, 38 mm
- 1/2" Zündkerzeneinsatz mit eingepresstem Haltgummi Sechskant: SW 16/24
- 1/2" Kardangeln: 66 mm
- Schraubendreher Schlitz: 5,5/6,5/8
- Schraubendreher Phillips: PH1/PH2
- Phasenprüfer
- VDE Schraubendreher Phillips: PH2
- VDE Schraubendreher Pozidriv: PZ2
- Ringmaulschlüssel, Maulstellung 15°, Ringseite abgewinkelt 15°: SW 8/9/10/11/13/14/17/19

- Rollgabelschlüssel, max. SW 30, Maulstellung 15°: 250 mm
- 2K-Kombinationszange: 180 mm
- 2K-Seitenschneider: 160 mm
- 2K-Flachrundzange, gerade: 200 mm
- 2K-Wasserpumpenzange: 250 mm
- Crimpzange mit Kunststoffbox, 40-teilig
- Winkelschraubendreher Sechskant mit Kugelkopf: SW 2/2,5/3/4/5/6/8/10
- Winkelschraubendreher Torx: T10/T15/T20/T25/T30/T40/T45/T50
- Cuttermesser inkl. 10 Ersatzklingen
- Schlosserhammer: 300 g
- Rollbandmaß: 5 m
- Wasserraage: 300 mm
- Bügelsäge inkl. 3 Ersatzsägeblätter: 150 mm
- Universalschere, Klingenlänge: 60 mm
- Feile, halbrund, Hieb 2: 200 mm
- Meißelsatz im Kunststoffhalter, 5-teilig
- LED Taschenlampe: 175 mm
- Kniebrett
- **Werkzeugkoffer:**
 - Aus Aluminium
 - Maße: 455 x 157 x 355 mm
 - Abschließbare Metallschlösser



Bestückungsbeispiel

Bestell-Nr. €/Satz
80 144 92 511,97



Universal-Satz All-In, 108-teilig mit Koffer

Bestehend aus:

- 2K-Umschaltknarre 1/2": 250 mm
- Verlängerung 1/2": 125 mm/250 mm
- Kardangeln 1/2": 66 mm
- Steckschlüsseleinsatz 1/2" Außen-Sechskant: SW 8/10/11/12/13/14/15/16/17/18/19/22/24/27/30/32 mm
- 2K-Umschaltknarre 1/4": 150 mm
- Verlängerung 1/4": 100 mm
- Steckschlüsseleinsatz 1/4" Außen-Sechskant: 4/4,5/5/5,5/6/7/8/9/10/11/12/13/14 mm
- Bit-Box, 32-teilig
- Bit-Schraubendreher: 210 mm
- Kardangeln 1/4": 33 mm
- 2 x Steckleiste 8"
- Einsatz-Halter 1/4" + 1/2" für Steckleiste
- Ringratschenmaulschlüssel-Satz: SW 8/9/10/11/12/13/14/15/17/19 mm
- Schraubendreher Schlitz: 3/4/5/5,5/6 mm
- Schraubendreher Phillips: PH1/PH2 mm
- Winkelschraubendreher-Satz, 9-teilig: SW 1,5/2/2,5/3/4/5/6/8/10
- Kombinationszange: 180 mm
- Kraftseitenschneider: 200 mm
- Flachrundzange, gerade: 200 mm
- Wasserpumpenzange 10": 250 mm
- Schlosserhammer: 500 g
- Flachmeißel: 150 mm
- Körner: 4 mm, 120 mm
- Splinttreiber: 4 mm, 120 mm
- Durchtreiber: 4 mm, 150 mm



Bestückungsbeispiel

- Cuttermesser mit Bleistiftanspitzer: 175 mm
- Bandmaß: 5 m
- **Werkzeugkoffer:**
 - Aus ABS-Kunststoff
 - Maße (mm): 445 x 180 x 330
 - Abschließbare Metallschlösser

Bestell-Nr. €/Satz
80 071 56 577,03

Steckschlüssel-Satz



1/4" + 1/2", 97-teilig

Inhalt:

- 1/4" 2K-Hebel-Umschaltknarre: 150 mm
- 1/4" Vierkant-Steckgriff: 165 mm
- 1/4" Quergriff mit Gleitstück: 115 mm
- 1/4" Kardangelen: 33 mm
- 1/4" Steckschlüsselverlängerung: 50, 100 mm
- 1/4" Steckschlüsseleinsatz Außen-Sechskant: SW 4/4,5/5/5,5/6/7/8/9/10/11/12/13, 25 mm
- Bit-Adapter 1/4"-Vierkant x 1/4"-Sechskant
- 1/4" Bits Schlitz: 4/5,5/6, 25 mm
- 1/4" Bits Phillips: PH1/PH2/PH3, 25 mm
- 1/4" Bits Pozidriv: PZ1/PZ2/PZ3, 25 mm
- 1/4" Bits Torx®: T10/T15/T20/T25/T27/T30/T40, 25 mm
- 1/4" Bits Torx® mit Bohrung: T10/T15/T20/T25/T27/T30/T40, 25 mm
- 1/4" Bits Innensechskant: SW 2/3/4/5/5,5/6, 25 mm
- 5/16" Bit-Schraubendreher
- Bit-Adapter 5/16"-Sechskant x 1/4"-Sechskant
- 5/16" Bits Schlitz: 8/10/12, 30 mm
- 5/16" Doppelbit Schlitz: 5,5/6,5
- 5/16" Bits Phillips: 3/4, 30 mm
- 5/16" Doppelbit Phillips: PH1/PH2
- 5/16" Bits Pozidriv: 3/4, 30 mm
- 5/16" Bits Torx: T40/T45/T50/T55, 30 mm
- 5/16" Innensechskant: 8/10/12/14, 30 mm
- 1/2" 2K-Hebel-Umschaltknarre, 250 mm
- 1/2" Steckschlüsselverlängerung: 125, 250 mm
- 1/2" Kardangelen: 66 mm
- 1/2" Steckschlüsseleinsatz Außen-Sechskant: SW 15/16/17/19/20/21/22/24, 38 mm
- 1/2" Steckschlüsseleinsatz Außen-Sechskant: SW 27/30/32, 42 mm
- Vergrößerungsstück 3/8"-Vierkant x 1/2"-Vierkant
- Bit-Adapter 1/2"-Vierkant x 1/4"-Sechskant
- Ringratschenmaulschlüssel: SW 10/13/17/19 mm
- Rollgabelschlüssel, max. SW 30 mm: 250 mm

Bestell-Nr.	€/Satz
80 144 94	173,66



1/4" + 1/2", 232-teilig

Inhalt:

- 1/4" 2K-Hebel-Umschaltknarre: 150 mm
- 1/4" Vierkant-Steckgriff: 165 mm
- 1/4" Quergriff mit Gleitstück
- 1/4" Kardangelen: 33 mm
- 1/4" Steckschlüsselverlängerung: 50, 100 mm
- 1/4" Steckschlüsseleinsatz Außen-Sechskant: SW 4/4,5/5/5,5/6/7/8/9/10/11/12/13/14, 25 mm
- 1/4" Steckschlüsseleinsatz Außen-Torx®: E4/E5/E6/E7/E8, 25 mm
- Bit-Adapter 1/4"-Vierkant x 1/4"-Sechskant
- 1/4" Bit-Schraubendreher: 100 mm
- 1/4" Bit-Halter: 60, 80, 120 mm
- 1/4" Bits Schlitz: 4/5,5/6, 25 mm
- 1/4" Bits Phillips: 5xPH0/6xPH1/6xPH2/6xPH3, 25 mm
- 1/4" Bits Pozidriv: 2xPZ0/3xPZ1/4xPZ2/4xPZ3, 25 mm
- 1/4" Bits Torx®: T8/T9/2xT10/2xT15/6xT20/5xT25/5xT27/2xT30/2xT40, 25 mm
- 1/4" Bits Torx® mit Bohrung: T8/T9/2xT10/2xT15/2xT20/2xT25/2xT27/2xT30/2xT40, 25 mm
- 1/4" Bits Innensechskant: SW 2/2x3/2x4/2x5/5,5/2x6, 25 mm
- 1/4" Bits Innensechskant: SW 5/5,5/6/7/8/9/10/11/12/13, 38 mm
- 1/4" Bits Torx® Plus: 6/8/10, 25 mm
- 1/4" Bits Vielzahn XZN: 4/6/8, 25 mm
- 1/4" Bits Spanner: 5/6/8, 25 mm
- 1/4" Bits Tri-Wing: 1/2/3, 25 mm
- 5/16" Bits Schlitz: 6/6,5/8, 30 mm
- 5/16" Bits Phillips: 1/2/2x3/2x4, 30 mm
- 5/16" Bits Pozidriv: 1/2/2x3/2x4, 30 mm
- 5/16" Bits Torx: T25/T27/T30/T40/T45/T50, 30 mm
- 5/16" Bits Torx mit Bohrung: T25/T27/T30/T40/T45/T50, 30 mm
- 1/2" 2K-Hebel-Umschaltknarre, 250 mm
- 1/2" Steckschlüsselverlängerung: 125, 250 mm
- 1/2" Kardangelen: 66 mm
- 1/2" Steckschlüsseleinsatz Außen-Sechskant: SW 15/16/17/19/20/21/22/24, 38 mm
- 1/2" Steckschlüsseleinsatz Außen-Sechskant: SW 27/30/32, 42 mm
- 1/2" Steckschlüsseleinsatz Außen-Torx®: E10/E11/E12/E14/E16/E18/E20/E22/E24
- Vergrößerungsstück 3/8"-Vierkant x 1/2"-Vierkant
- Bit-Adapter 1/2"-Vierkant x 5/16"-Sechskant
- Ringmaulschlüssel: SW 6/8/10/11/12/13/14/15/16/17/18/19 mm
- Winkelschraubendreher Innen-Sechskant: SW 1,5/2/2,5/3/4/5/6/8 mm
- Winkelschraubendreher Torx: T9/T10/T15/T20/T25/T27/T30/T40

Bestell-Nr.	€/Satz
80 144 93	194,27



1/2", 69-teilig

Inhalt:

- 1/2" 2K-Hebel-Umschaltknarre, 250 mm
- 1/2" Steckschlüsselverlängerung: 125, 250 mm
- 1/2" Kardangelen: 66 mm
- 1/2" Steckschlüsseleinsatz Außen-Sechskant: SW 10/11/12/13/14/15/16/17/18/19/21/22/24, 38 mm
- 1/2" Steckschlüsseleinsatz Außen-Sechskant: SW 10/13/17/19, 77 mm
- Vergrößerungsstück 3/8"-Vierkant x 1/2"-Vierkant
- Schraubendreher Schlitz: 3x0,5/4x0,8/5,5x1/6,5x1,2 mm
- Schraubendreher Schlitz mit Schlagkappe: 6,5x1,2 mm
- Schraubendreher Phillips: PH1/PH2
- Phasenprüfer
- Ringmaulschlüssel, Maulstellung 15°, Ringseite abgewinkelt 15°: SW 6/7/8/9/10/11/12/13/14/15/16/17/18/19/21 mm
- Doppelringratschenschlüssel: SW 10x13/17x19 mm
- Winkelschraubendreher Innen-Sechskant, 9-teilig: SW 1,5 - 10 mm
- Winkelschraubendreher Torx, 9-teilig: T10-T50
- 2K-Kombinationszange
- 2K-Wasserpumpenzange
- Schlosserhammer: 300 g

Bestell-Nr.	€/Satz
80 144 95	241,37

Steckschlüssel-Satz



1/4" + 1/2", 100-teilig

Inhalt:

- 1/4" 2K-Hebel-Umschaltknarre feinverzahnt, 72 Zähne, 150 mm
- 1/4" Vierkant-Steckgriff, 165 mm
- 1/4" Steckschlüsseleinsatz Außen-Sechskant: SW 4/4,5/5/5,5/6/7/8/9/10/11/12/13 mm
- 1/4" Steckschlüsselverlängerung: 50, 100 mm
- 1/4" Quergriff mit Gleitstück: 115 mm
- 1/4" Kardangelen: 32 mm
- Bit-Adapter 1/4" Vierkant x 1/4" Sechskant, 25 mm
- 1/4" Bits Schlitz: 4/5,5/7, 25 mm
- 1/4" Bits Phillips: PH0/PH1/PH2/PH3/PH4, 25 mm
- 1/4" Bits Pozidriv: PZ1/PZ2/PZ3, 25 mm
- 1/4" Bits Torx®: T8/T10/T15/T20/T25/T27/T30/T40, 25 mm
- 1/4" Bits Innen-Sechskant: SW 3/4/5/6/8/10, 25 mm
- 1/2" 2K-Hebel-Umschaltknarre feinverzahnt, 72 Zähne, 250 mm
- 1/2" Steckschlüsseleinsatz Außen-Sechskant: SW 10/11/12/13/14/15/16/17/18/19/20/21/22/23/24/26/27/28/30/32 mm
- 1/2" Steckschlüsselverlängerung: 125, 250 mm
- 1/2" Kardangelen: 65 mm
- Vergrößerungsstück/Gleitstück: 3/8" x 1/2", 44 mm
- Ring-Maulschlüssel: SW 8/9/10/11/12/13/14/15/16/17/18/19 mm
- Winkelschraubendreher-Satz Innen-Sechskant: 1,5/2/2,5/3/4/5/6/8/10 mm
- Rollgabelschlüssel, verstellbar 10", 250 mm
- Schraubendreher Schlitz: 4/5,5/6,5
- Schraubendreher Phillips: PH1/PH2/PH3
- Seitenschneider: 180 mm
- Flachrundzange: 200 mm
- Wasserpumpenzange 10", 250 mm
- Hammer: 500 g

Bestell-Nr.	€/Satz
80 030 21	256,43

Werkzeug-Satz



Werkzeugsatz Sanitär/Heizung, 15-teilig

- In Textiltasche zum Andocken an das Wera® 2go System

Bestehend aus:

- Schraubendreher Sechskant 10 / 13 x 90 mm
- Schraubendreher Schlitz mit Schlagkappe 7,0 x 1,2 x 125 mm
- Maulringratschenschlüssel Joker 10 x 159 mm und 13 x 179 mm
- Stiftschlüssel 3,0 x 123 mm / 4,0 x 137 mm / 5,0 x 154 mm / 6,0 x 172 mm
- Spannungsprüfer Länge 70 mm
- Bithalter VDE Kraffform
- Wechselbit VDE Phillips PH1 / PH2 x 154 mm
- Wechselbit VDE Schlitz 3,5 x 0,4 / 5,5 x 1,0 x 154 mm

Bestell-Nr.	€/Set
80 049 71	143,60



Werkzeugsatz Sanitär/Heizung, 25-teilig

- In Textiltasche zum Andocken an das Wera® 2go System

Bestehend aus:

- 1 x Maul-Ringratschenschlüssel 10 x 159 mm
- 1 x Maul-Ringratschenschlüssel 13 x 177 mm
- 1 x Umschaltknarre 1/4"
- je 1 x Stecknüsse 7 / 10 / 13 x 23 mm
- 1 x Bit Adapter 1/4" x 1/4" x 37 mm
- je 1 x Bit Torx® TX 10 / 15 / 20 / 25 / 30 / 40 x 50 mm
- je 1 x Bit/lang Kreuzschlitz PH 1 x 89, 2 x 89/84 mm
- je 1 x Bit/lang Hex Plus/sechskant 3, 4, 5, 6 x 89 mm
- 1 x Spannungsprüfer
- je 1 x Schlitz-Schraubendreher VDE 0,6 x 3,5 x 100 / 0,5 x 5,0 x 125 mm
- 1 x Schraubmeißel mit Stahlkappe 1,0 x 5,5 x 125 mm
- je 1 x Steckschlüssel-Schraubendreher 10/13 x 80 mm

Bestell-Nr.	€/Set
80 849 59	173,00



Werkzeugsatz W1 Wartung, 35-teilig

Bestehend aus:

- 1 x Maul-Doppelmaulschlüssel 10 x 13 x 167 mm
- 1 x Umschaltknarre 1/4" x 152 mm
- 1 x Verlängerung/Knarre 1/4" x 75 mm
- Je 1 x Stecknüsse 5,5 | 6,0 | 7,0 | 8,0 | 10,0 | 11,0 | 12,0 | 13,0 x 23 mm
- 1 x Bit-Adapter 1/4" x 1/4" x 37 mm
- 1 x Bithalter 1/4" x 50 mm
- Je 1 x Bit-Pozidriv PZ 1 x 25,2 x 25 mm
- Je 1 x Bit-Hex Plus, Sechskant 3, 4, 5, 6, x 25 mm
- 1 x Bit Torx® TX 25 x 25 mm
- 1 x Handhalter, Wechselklingen VDE
- 1 x Wechselklinge VDE Schlitz 0,4 x 2,5 x 154 mm
- Je 1 x Wechselklinge VDE Schlitz-Slim-Line 0,6 x 3,5 | 0,8 x 4,0 | 1,0 x 5,5 x 154 mm
- Je 1 x Wechselklinge VDE Kreuzschlitz PH 1,2 x 154 mm
- Je 1 x Wechselklinge VDE Pozidriv PZ 1,2 x 154 mm
- 1 x Wechselklinge VDE Torx® TX 10 x 154 mm
- Je 1 x Wechselklinge VDE Torx® Slim-Line TX 15, 20, 25 x 154 mm
- 1 x Schraubkralle 4,5 - 6,0 x 41 mm
- 1 x Spannungsprüfer
- Mit Falttasche

Bestell-Nr.	€/Set
80 849 60	142,90

Drehmomentschlüssel-Set



1/4" Click-Torque A 6, 2,5 -25 Nm, 20-teilig

- 1/4" Drehmomentschlüssel, umschaltbar, 2,5-25 Nm, 290 mm
- 1/4" Steckschlüsseleinsatz Außen-Sechskant: 6/7/8/10/12/13, 23 mm
- 1/4" Verlängerung mit Schnelldrehhülse, kurz: 75 mm
- 1/4" Bits Phillips: PH2, 50 mm
- 1/4" Bits Innen-Sechskant: SW 3/4/5/6, 50 mm
- 1/4" Bits Torx®: T15/T20/T25/T27/T30/T40, 50 mm
- Werkzeugschaft für 1/4" Steckschlüsseleinsätze mit 1/4" Außen-Sechskant

Bestell-Nr.	€/Set
80 049 70	212,83



Maulschlüssel



Maulschlüssel Joker 6004 mit Ratschenfunktion, selbstjustierend

- Größenverstellbare Maulseite, parallel geführte glatte Backen mit 30° Rückschwenkwinkel, Aufhängeloch

SW [mm]	zöllig	Länge [mm]	Bestell-Nr.	€/Stück
7 - 10	1/4" - 3/8"	117	80 095 28	32,37
10 - 13	7/16" - 1/2"	154	80 177 00	36,30
13 - 16	1/2" - 5/8"	188	80 095 29	42,19
16 - 19	5/8" - 3/4"	224	80 177 01	51,00
24 - 32	15/16" - 1 1/4"	322	80 177 02	64,73



Maulschlüssel-Set Joker 6004, 4-teilig, mit Ratschenfunktion, selbstjustierend

- Größenverstellbare Maulseite, parallel geführte glatte Backen mit 30° Rückschwenkwinkel, Aufhängeloch
- SW 7 - 19 mm

Bestehend aus:

- SW 7-10 mm, 1/4"-3/8", 117 mm
- SW 10-13 mm, 7/16"-1/2", 154 mm
- SW 13-16 mm, 1/2"-5/8", 188 mm
- SW 16-19 mm, 5/8"-3/4", 224 mm

Bestell-Nr.	€/Satz
80 095 30	165,74

Sanitärwerkzeug



Standhahnmutterschlüssel

- Größe DN 10 (3/8")-DN 32 (1 1/4")
- Spannungsbereich 10-32 mm
- Länge 235 mm

Bestell-Nr.	€/Stück
80 027 40	19,61

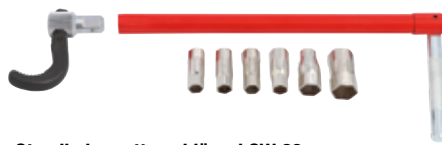

Standhahnmutterschlüssel SW 36 mm

- 13 mm Sechskantantrieb und zusätzlichen Einsätzen für 9, 10, 11 und 14 mm
- Schwenkbare Klaue für Rechts- und Linksgang
- Länge: 260 mm

Bestell-Nr.	€/Stück
80 859 04	30,16



Standhahnmutterschlüssel SW 13 mm

- Universalschlüssel mit Adapter SW10/11 mm für Einhebel-Mischbatterien.
- Länge: 250 mm bis zum Gelenk
- Ganze Länge: 360 mm inkl. Griffstück

Typ	Bestell-Nr.	€/Stück
Standhahnmutterschlüssel		
SW 13 mm	93 005 31	21,84
Adapter 9 mm	93 005 40	2,23
Adapter 10 mm	93 005 41	2,23
Adapter 11 mm	93 005 42	2,23
Adapter 12 mm	93 005 43	2,23
Adapter 14 mm	93 005 44	2,23



Kreuzschlüssel Sanitär

- Mit 4 x Außensechskant 9,5 - 22 mm (3/8" - 3/4") für Hahnverlängerungen, Ein- und Ausbauen von Heizkörperventilen und Rücklaufverschraubungen, sowie Innengewinde M8, M10 und M12 für Stockschrauben

Bestell-Nr.	€/Stück
80 041 92	21,06



Hahnverlängerungsschlüssel

- Mit 2 x Außensechskant für Hahnverlängerungen
- 90° gebogen für geringen Kraftaufwand

Typ	Bestell-Nr.	€/Stück
1/2" + 3/4"	80 235 30	15,60
1/2" + 1"	80 235 31	16,43



Ein- und Ausdrehwerkzeug für Stockschrauben

Größe	Bestell-Nr.	€/Stück
M6	80 504 19	53,39
M8	80 504 22	53,16
M10	80 504 21	53,16
M12	80 504 20	51,04



Eckventil-Steckschlüssel

- Mit 12,7 mm (1/2") Innenvierkantantrieb

Bestell-Nr.	€/Stück
80 091 43	37,09



Eindreher-Vorsatz

- Zum Eindrehen von Stockschrauben mit einem Bohrschrauber

Innengewinde	Bestell-Nr.	€/Stück
M 8	94 005 34	10,81
M 10	94 005 35	11,59



Stockschraubenschlüssel

- Zum Eindrehen von Stockschrauben oder Ansatzschrauben mit Gewinden von M 6 bis M 12
- Länge: 220 mm

Bestell-Nr.	€/Stück
94 047 01	34,84



Ventilhalter

- Ablaufventilhalter und Eindrehschlüssel für Exzenter- und Standardventile 31,75 mm (1 1/4")

Bestell-Nr.	€/Stück
80 061 52	58,83



Sanitärwerkzeug



Schraublochstanze

ø [mm]	Bestell-Nr.	€/Stück
32	80 097 19	35,83
38	80 097 20	42,51



Doppel-Schraublochstanze

- 2 Größen auf dem Werkzeug ø 32 und 35 mm
- Geeignet für Eisen, Stahl, Kupfer und Aluminium-Bleche bis 2 mm, Nirostspülen und Edelstahlbleche bis 1,5 mm
- Optimale Auflage durch 3-Punkt-Anschnitt

Bestell-Nr.	€/Stück
91 003 17	35,73



Armaturenschlüssel

- Spannweite: 65 mm, Länge: 275 mm

Bestell-Nr.	€/Stück
80 091 49	98,93



Montageschlüssel

- Für WD-Befestigungen (Stockschrauben)
- SW 17 x 19 mm

Größe	Bestell-Nr.	€/Stück
M10	80 091 44	12,49
M12	80 027 30	30,69



Montageschlüssel

- Für Eckventile und WT-Befestigungen (Stockschrauben)
- Mit umschaltbarem Ratschenringschlüssel

SW [mm]	Länge [mm]	Bestell-Nr.	€/Stück
19 x 19	250	80 091 48	89,39



Ventilsitzfräser bis DN 25 (1")

- Mit 4 Fräseinsätzen: DN 10 (3/8"), DN 15 (1/2"), DN 20 (3/4"), DN 25 (1")

Bestell-Nr.	€/Stück
80 093 95	55,27



Montageanschlusslehre

- Mit Horizontal- und Kopffibelle

Typ	Bestell-Nr.	€/Stück
Aluminium	81 006 22	37,26
Kunststoff	81 002 05	45,59



Senkfräser 9,5 mm (1/2")

- Für 9,5 mm (1/2") Messing- und Rotgussverlängerungen
- Mit geschliffenem Hartmetallfräseinsatz, der durch einfaches Lösen beidseitig verwendet werden kann

Bestell-Nr.	€/Stück
80 114 01	59,17



Fräskopf-Set

- Für 9,5 mm (1/2") Hahnverlängerungen
- Komplett mit Spanfang
- SDS-plus Aufnahme

Bestell-Nr.	€/Set
80 103 38	36,71



Steckschlüsseleinsätze

- Zur Montage/Demontage von Verschraubungen, Reduzierstücken, Reduktionsnippel

Größe	Bestell-Nr.	€/Stück
12,7 mm (1/2")	80 507 62	38,20
19,0 mm (3/4")	80 505 38	38,20



Umschaltknarre mit Antrieb 12,7 mm (1/2")

Bestell-Nr.	€/Stück
80 507 63	39,11

IMMER PROFITIEREN

weinmann-schanz.de/aktionen

AKTIONSWOCHEN

AKTIONSHEFTE

PREISKNÜLLER

ABVERKAUF

Auch in der App!



Laden im App Store

JETZT BEI Google Play

Wassermesser Montagewerkzeug



Montageschlüssel für fabrikatsbezogene UP-Messkapseln

- Stabile Metallvariante kompatibel mit den gängigsten Messkapselssystemem
- Erforderliches Antriebswerkzeug: Hebelantrieb (93 145 50) oder Adapter für SW 30 (93 145 49)
- * Kompatibel auf entsprechende Originalhersteller

Typ	Bestell-Nr.	€/Stück
ABB, Pollumuk, Almess (Koaxialsysteme)	93 145 39	42,36
ABB 100* + Kundo*	93 145 40	42,36
Almess UP 6000*	93 145 41	42,36
Metrona K3+307/A*, ABB M140/C*	93 145 42	42,36
Metrona 307/A*	93 145 43	42,36
Minol MB2*	93 145 44	42,36
Minol MB3*	93 145 45	42,36
Techem-Vario S*	93 145 46	42,36
Viterra II*	93 145 47	42,36
Zenner-SPX-Rosswainer	93 145 48	42,36
WG (Wassergeräte)	93 145 79	42,36



Adapter SW 30

- Antriebswerkzeug zu UP-Montageschlüssel
- Aufnahme für 6-kant Schlüssel Schlüsselweite 30 mm
- Zur Verwendung zum Antrieb mittels Ratschel und Stecknuss oder Gabelschlüssel

Bestell-Nr.	€/Stück
93 145 49	38,17



Hebelschlüssel

- Antriebswerkzeug zu UP-Montageschlüssel
- Bewegliches Gleitstück

Bestell-Nr.	€/Stück
93 145 50	46,56

Montagewerkzeug



Hahnblockschlüssel

- Anziehen und Lösen von Eurokonus-Hahnblöcken mit Nocken- und Sechskantverschraubung SW 30 mm

Bestell-Nr.	€/Stück
80 830 10	94,80



Set-UNI-Stufenschlüssel mit Ratsche

- UNI-Stufenschlüssel mit Nocken-, Innensechskant und Zwölfkant-Mitnahme Gr. 9,5 - 25,4 mm (3/8" - 1")

Bestell-Nr.	€/Set
80 027 22	37,66



Ratsche

- Passend für Bestell-Nr.: 80 027 22 und 80 027 25

Bestell-Nr.	€/Stück
80 027 24	19,51



UNI-Stufenschlüssel

- Passend für Bestell-Nr.: 80 027 22

Bestell-Nr.	€/Stück
80 027 23	17,56



Gas-Stufenschlüssel ohne Ratsche

- Gas-Stufenschlüssel mit Nocken-, Innensechskant und Zwölfkant-Mitnahme Gr. 12,7 - 25,4 mm (1/2" - 1")

Bestell-Nr.	€/Set
80 027 25	53,06



Stufenschlüssel-Set, 5-teilig

- Ratsche mit 4 umsteckbaren Nockensegmenten für Heizkörperanschlüsse (3/8", 1/2", 3/4", 1")
- Ideal auch bei beengten Platzverhältnissen
- Mit Kunststoffbox

Bestell-Nr.	€/Set
80 205 24	48,29

IMMER SORTIERT

- ▶ Einfaches Verklicken und Trennen
- ▶ Schlag- und stoßfest
- ▶ Spritzwassergeschützt
- ▶ Beladungskapazität bis zu 25 kg pro WS L-BOXX®

WS L-BOXX® System



Montagewerkzeug



Einschraubwerkzeug VENTILMAX-TOP für Ventil-Tüllen

- Für Thermostatventile oder Rücklaufverschraubungen DN 15 (1/2")
- Mit langer Innennockenaufnahme und Außengewinde DN 20 (3/4")
- Sechskantaufnahme SW 30

Bestell-Nr. €/Stück
90 070 58 65,53



Einschraubwerkzeug VENTILMAX-SMART für Ventil-Tüllen

- Für Thermostatventile oder Rücklaufverschraubungen DN 15 (1/2")
- Mit kurzer Innennockenaufnahme und Außengewinde DN 20 (3/4")
- Sechskantaufnahme SW 30

Bestell-Nr. €/Stück
90 070 59 42,11



Heizkörper-Tragegriff VENTILMAX-SOLO

- Für Heizkörper mit DN 15 (1/2") Innengewinde
- Material: Edelstahl massiv
- Mit Handgriff aus Thermoplast
- Außengewinde DN 15 (1/2")

Bestell-Nr. €/Stück
90 070 60 45,40



Adapter VENTILMAX-SOLO für Heizkörper-Tragegriff

- Ergänzung zum VENTILMAX-SOLO
- Für Ventilheizkörper mit M30x1,5 Außengewinde
- Material: Edelstahl massiv
- Lieferung ohne Tragegriff

Bestell-Nr. €/Stück
90 070 61 24,41



Montagegerät



- Zum Auswechseln von Thermostat-Oberteilen ohne Entleeren der Heizungsanlage (für Heimeierventile DN 10 bis DN 20)
- Komplett mit Koffer und Ersatzdichtungen
- Ref.-Nr.: 9721-00.000

Bestell-Nr. €/Stück
90 519 65 437,04



Einstellschlüssel

- Passend für Multilux, Multilux 4, Vekolux und V-exact II
- Ref.-Nr.: 3670-01.142

Bestell-Nr. €/Stück
90 057 96 3,83



Montageschlüssel für Luft- und Blindstopfen DN 32 (1 1/4")

- 6-kant-Schlüssel SW 22/32/40 mm

Bestell-Nr. €/Stück
90 052 08 16,09



Heizkörper Entlüftungsschlüssel

- Zum Entlüften von Heizkörpern mit DN 15 (1/2") Entlüftungsventil
- Mit Auffangbehälter

Bestell-Nr. €/Stück
90 041 99 6,46



Universalschlüssel

- Passend für Heimeier Ventile
- Ref.-Nr.: 0530-01.433

Bestell-Nr. €/Stück
90 512 01 14,04



Heizkörper-Entlüftungsschlüssel

- Standard-Ausführung
- VPE = 100 Stück

Bestell-Nr. €/VPE
90 038 08 16,61



Heizkörper-Entlüftungsschlüssel

- Besonders stabile und lange Ausführung
- Schaftlänge 20 mm
- VPE = 10 Stück

Bestell-Nr. €/VPE
91 026 11 10,23



Demontageblock



- Für die Auswechslung von Ventiloberteilen (Ventileinsätzen) der Serie RA 2000, RAVL, RAV ohne Entleerung der Anlage

Bestell-Nr. €/Stück
90 172 09 1.105,61

Umwälzpumpenprüfgerät



- Der Indikator zeigt für Umwälzpumpen ein Magnetfeld und die Drehrichtung an



Bestell-Nr. €/Stück
90 878 72 8,33

IMMER DABEI

Die App mit:

SCAN-FUNKTION

BENUTZERVERWALTUNG

OFFLINE-VERFÜGBARKEIT

Laden im App Store

JETZT BEI Google Play

Montagewerkzeug für Heizungspumpen

Schnelles und effizientes Austauschen von Pumpen. Die Überwurfmutter der Schiebepumpen brauchen nicht mehr gelöst zu werden. Das Problem von klemmenden Schiebepumpen stellt sich nicht mehr.



Montagevorrichtung P-Fix

Geeignet für:

- Heizungs-Rohreinbaupumpen DN 25 und DN 32, Baulänge 180 mm
- Waagrechte Wasserzähler DN 20, Baulänge 190 mm und DN 25, Baulänge 260 mm

Bestehend aus:

- 4 x Wechsel-Aufnahmeschienen
- 2 x Halteschienen (Stahl, galvanisch verzinkt)
- VA-Gewindebolzen
- VA-Spannhülse
- VA-Befestigungs- und Spannmutter
- Arretierungs- und Wechselschrauben

Bestell-Nr.	€/Stück
80 833 00	147,73



Montagevorrichtung Flanschmaster

Geeignet für:

- Flansch-Heizungspumpen DN 32 bis DN 100, bis Baulänge 360 mm
- Auch für weitere Flansch-Armaturen geeignet (Flansche nach DIN EN, Flanschstärke bis 20 mm, mind. 2 mm Dichtleiste)

Bestehend aus:

- 2 x Flansch-Halteschienen (Stahl, galvanisch verzinkt) mit Edelstahl-Gewindebolzen und Spannmutter
- 2 x Arretierungsschrauben mit Rändel und Sechskantaufnahme

Bestell-Nr.	€/Stück
80 833 04	189,53



Kurzgewinde-Bolzenset P-Fix

- Geeignet für Heizungs-Rohreinbau-Pumpen mit Sonderlänge 130 mm

Bestell-Nr.	€/Stück
80 833 03	45,99



Verschraubungsklemmen-Komplettsset P-Fix

- Für Anlagen ohne Absperrungen

Größe	Bestell-Nr.	€/Set
DN 25 x ÜWM DN 40 (1 1/2")	80 833 01	87,79
DN 32 x ÜWM DN 50 (2")	80 833 02	100,34

Solarprüfgeräte



Solarprüfkoffer

- Mit Handrefraktometer, Kompass, Multimeter, PH-Prüfstreifen
- Druckmesser für Ausdehnungsgefäße
- Prüfplaketten für Solaranlagen



Bestell-Nr.	€/Stück
97 005 94	254,67



Frostschutzprüfer (Areometer)

- Zum Ermitteln der Dichte von Solarflüssigkeit

Bestell-Nr.	€/Stück
97 001 78	18,27

Ersatzteile für Solarprüfkoffer

Typ	Bestell-Nr.	€/Stück
Ersatz-PH-Streifen	97 009 40	15,87
Ersatz-Wärmeträgerwarnhinweis	97 009 41	15,29
Ersatz-Prüfplakette - Solar	97 009 42	15,29



Handrefraktometer

- Zur schnellen und genauen Frostschutzmessung von Solar-, Wärmepumpen- und Kühlanlagenflüssigkeit
- 2 Refraktometer in Einem für die Messung des Eisflockenpunkt gängiger Frostschutzmittel und des Brechungsindex verschiedenster Flüssigkeiten

Bestell-Nr.	€/Stück
97 016 47	83,14



Sonnenbahnindikator „Solarspion“

Es kann genau festgestellt werden, welches Objekt die Sonnenbahn zu welcher Zeit unterbricht und somit eine Verschattung verursacht.

- Mit integriertem Kompass und Libelle
- Mit Sonnenbahnfolien für Deutschland, Österreich, Schweiz und Frankreich

Bestell-Nr.	€/Stück
97 021 27	116,60



pH-Wert-Messgerät Digital

Technische Daten:

- Messbereich: 0-14 pH / 0°-50° C
- Anzeigegenauigkeit: 0,01 pH / 0,1° C
- Messgenauigkeit: +/- 0,02 pH / +/- 1° C
- Batterie: 4x LR44
- Wasserdicht: nach IP67
- Kalibrierung: auto. pH7, pH4, pH10
- Inklusive Batterie



Bestell-Nr.	€/Stück
90 853 70	130,16

IMMER ERREICHBAR

App: WS Weinmann & Schanz GmbH

Online: weinmann-schanz.de

ALLE AKTIONEN

ALLE KATALOGE

DAS KOMPLETTE PROGRAMM

Blindnietzangen



NTS

- Aus hochwertigem Aluminium-Druckguss
- Verarbeitet alle Blindnieten aus Aluminium und Stahl bis \varnothing 5,0 mm, Edelstahl bis \varnothing 4,0 mm

Bestell-Nr.	€/Stück
80 023 78	47,90



NTX

- Mit 3 Mundstücken für 3/4/5 mm
- Aus Alu-Druckguss
- Mit Stahlschenkel und Übersetzung

Typ	Bestell-Nr.	€/Stück
ohne Öffnungsfeder	80 098 02	79,23
mit Öffnungsfeder	80 098 03	63,40



HN 2

- Aus hochwertigem Aluminium-Druckguss
- Mit Hebelanordnung, reduziert den Kraftaufwand und bewirkt eine Abrissdämpfung
- Setzt alle Blindnieten von \varnothing 3,0-6,4 mm (außer PolyGrip®), Edelstahl \varnothing 6,4 mm

Bestell-Nr.	€/Stück
80 023 79	304,79



GBM 40-R

- Arbeitsbereich: Blindnietmuttern von M3 bis M10 aller Werkstoffe sowie M12 in Aluminium und Stahl
- Länge: 212 mm
- **Lieferumfang:**
 - Blindnietzange GBM 40-R
 - Mundstücke: M5, M6, M8, M10
 - Montageschlüssel
 - Kunststoffkoffer

Bestell-Nr.	€/Stück
80 070 99	447,31



N-120

- Aus Aluminium, Hebel aus Stahlblech, ergonomischer Griff
- Einstellschraube zur Hubbegrenzung
- Zur Schraubbefestigung
- Nur für Blindnietmuttern geeignet
- Verarbeitet Nietmittel:
 - Für Aluminiumblindnietmuttern A6/M4, A7/M5, A9/M6
 - Für Stahlblindnietmuttern S6/M4, S7/M5, S9/M6

Bestell-Nr.	€/Stück
80 026 73	63,63



N-30

- Aus Aluminium, Hebel stahlgeschmiedet, ergonomischer Griff
- Rückholfeder für einfachen Dornauswurf
- Für Aluminium-Blindnieten \varnothing 2,4/3/4/5 mm, Stahlblindnieten \varnothing 3 + 4 mm, Kupferblindnieten \varnothing 3 + 4 mm

Bestell-Nr.	€/Stück
80 026 72	43,50



Nieten Sortiment Flipper

- Arbeitsbereich Blindniete bis 5 mm \varnothing Aluminium und 4 mm \varnothing Stahl und Edelstahl
- Der Flipper ist eine robustes, stabiles Hand-Blindniet-Setgerät mit Nietdorn-Auffangbehälter
- Die Einhandbedienung ermöglicht einen um ca. 30 % reduzierten Kraftaufwand
- **Bestehend aus:**
 - 1 x Hand-Blindniet-Setgerät Flipper
 - 300 x PolyGrip Blindnieten
 - 100 x Alu/Stahl 3,2 x 8,0 mm
 - 100 x Alu/Stahl 4,0 x 10,0 mm
 - 100 x Alu/Stahl 4,8 x 10,0 mm
 - 1 x Kunststoff-Koffer

Bestell-Nr.	€/Set
80 063 40	130,33



Blindniet-Muttern-Set

- **Bestehend aus:**
 - Blindnietmutter-Handgerät GBM 10 (Dorn und Mundstück M 5)
 - je 1 x Gewindedorn M4, M6
 - je 1 x Mundstück M4, M6
 - 50 x Blindnietmuttern Aluminium M4, Einnietenschaft 6 x 11,0 mm, Flachrundkopf
 - 50 x Blindnietmuttern Aluminium M5, Einnietenschaft 7 x 11,5 mm, Flachrundkopf
 - 50 x Blindnietmuttern Aluminium M6, Einnietenschaft 7 x 13,5 mm, Flachrundkopf
 - 40 x Blindnietmuttern Aluminium M6, Einnietenschaft 9 x 15,5 mm, Flachrundkopf

Bestell-Nr.	€/Set
94 002 63	179,71



Blindniet-Set Junior

- Arbeitsbereich:
 - Stahl/Edelstahl: max \varnothing 4 mm
 - Aluminium max: \varnothing 5 mm
- **Bestehend aus:**
 - Blindnietzange NTX
 - 5 Sorten ALU/Stahl Nieten PolyGrip(\varnothing x L):
 - 3,2 x 8,0 mm
 - 4,0 x 10 mm
 - 4,0 x 17 mm
 - 4,8 x 10 mm
 - 4,8 x 17 mm

Bestell-Nr.	€/Set
94 011 83	152,97



Nieten finden Sie im Kapitel 10

Hebelnietzange



- Länge: 325 mm
- Mundstücke 3,2-4,0-4,8-6,4 mm
- Arbeitsbereich: 3,0-8,0 mm
- Mit Stiftaufangbehälter

Länge [mm]	Bestell-Nr.	€/Stück
325	80 041 95	73,24

Rohr-Einziehzangen

- Zum Verbinden von Blechrohren bis max. 1,0 mm z.B. Abluft-, Lüftungs-, Absaug-, Rauch-, und Abzugsrohren etc.



- Leicht, handlich, selbstöffnend
- **Ausführung: verstärkt**
- Einstecktiefe: 52 mm
- Länge: 240 mm

Bestell-Nr.	€/Stück
80 117 06	81,51



- Leicht, handlich, selbstöffnend
- **Ausführung gekröpft**
- Einstecktiefe: 44 mm
- Länge: 225 mm

Bestell-Nr.	€/Stück
80 117 05	59,57

Falzzangen / Falzöffnungszangen / Flach- und Rundzangen



Mini-Falzzangen

- Maulbreite: 22 mm
- Griff PVC-beschichtet

Typ	Einstecktiefe [mm]	Bestell-Nr.	€/Stück
gerade	29	80 039 94	53,14
45° gebogen	25	80 039 95	49,40
90° gebogen	15	80 039 96	72,33



Falzzangen

- Griffe PVC-beschichtet
- Länge: 280 mm

Typ	Bestell-Nr.	€/Stück
Eck	80 098 15	80,67
Gerade	80 098 12	36,83



Falzzange, gebogen 45°

- Maulbreite: 60 mm
- Länge: 280 mm

Typ	Griff	Bestell-Nr.	€/Stück
Gebogen 45°	blau lackiert	80 041 49	44,46
Gebogen 45°	PVC beschichtet	80 098 13	39,53
Gebogen 90°	blau lackiert	80 041 50	52,57
Gebogen 90°	PVC beschichtet	80 098 14	45,93



Falzöffnungszange

- Schenkel PVC überzogen
- Länge: 250 mm

Bestell-Nr.	€/Stück
80 041 55	62,36



Falzaufbiegezange

- Ideal für Reparatur- und Nacharbeiten
- Mit extra breitem 80 mm Kopf
- Einfaches und schonendes Aufstellen von Doppel- und Winkelfälzen, auberes Öffnen ohne Beschädigungen
- Maße: 250 x 80 x 50 mm

Bestell-Nr.	€/Stück
80 060 67	149,77



Flach- und Rundzangen

- Aus Chrom-Vanadium-Stahl geschmiedet
- Schenkel PVC-überzogen
- Länge: 240 mm

Typ	Bestell-Nr.	€/Stück
Flach	80 098 17	44,41
Rund	80 098 18	49,17



Flachzange mit blankem Maul

- Gummierete Griffflächen

Bestell-Nr.	€/Stück
80 213 81	60,87



Falz zange gerade

- Gummierete Griffflächen

Maulbreite [mm]	Länge [mm]	Bestell-Nr.	€/Stück
22	180	80 213 83	66,74
40	240	80 213 84	76,84
60	260	80 213 85	74,60
80	300	80 213 86	106,57



Falz zange 45° gekröpft

- Gummierete Griffflächen

Maulbreite [mm]	Länge [mm]	Bestell-Nr.	€/Stück
22	180	80 213 87	73,03
40	240	80 213 88	84,29
60	260	80 213 89	80,94
80	300	80 213 90	123,91



Falz zange 90° gekröpft

- Gummierete Griffflächen

Maulbreite [mm]	Länge [mm]	Bestell-Nr.	€/Stück
40	240	80 213 91	117,87
60	260	80 213 92	97,43
80	300	80 213 93	183,97



Quetschfalz zange

- Länge: 325 mm
- Maulbreite: 80 mm
- Gummierete Griffflächen

Bestell-Nr.	€/Stück
80 214 08	185,50



Piccolo-Falz zange

- Für kleine präzise Falz- und Biegearbeiten
- PVC-beschichtete Griffe
- Länge: 180 mm

Ausführung	Maultiefe [mm]	Bestell-Nr.	€/Stück
gerade	30	80 173 95	41,07
45° gebogen	28	80 173 96	45,93



Falz zange

- Schwarz pulverbeschichtet
- Maulbreite: 60 mm

Ausführung	Länge [mm]	Bestell-Nr.	€/Stück
gerade	280	80 162 97	40,63
45° gebogen	270	80 162 98	43,33
90° gebogen	255	80 162 99	49,23



Eckfalz zange

- PVC-beschichtete Griffe
- Maultiefe: 65 mm

Länge [mm]	Bestell-Nr.	€/Stück
280	80 170 13	83,87



Falz-Aufbiegezange, gerade

- PVC-Beschichtete Griffe
- Maulbreite: 30 mm
- Länge: 250 mm

Länge [mm]	Bestell-Nr.	€/Stück
250	80 158 99	60,69



Spengler- und Klemnerwerkzeuge

- Flache Zangenbacke
- Maultiefe: 45 mm
- Verzahnung: 0,8 mm

Länge [mm]	Bestell-Nr.	€/Stück
240	80 150 17	38,83



Spengler-Rundzange

- Runde Zangenbacke
- Maultiefe: 50 mm
- Verzahnung: 1,0 mm

Länge [mm]	Bestell-Nr.	€/Stück
260	80 170 08	38,83

Kapitel 12

Falzschießer



Winkelfalzschießer

- Ideal zum Schließen des Winkelfalzes (Fahnenfalz)
- Gleichermaßen geeignet für winkelige Fassaden und längere Scharen
- Kann senkrecht, waagrecht und auch schräg eingesetzt werden
- Breite: 200 mm

Bestell-Nr. €/Stück
80 060 76 254,00



Traufenschießer

- Ideal zum Schließen der vorgefalzten Traufkanten
- Fertig Falzen ohne Hammer, daher keine Hammerschläge auf dem Blech sichtbar
- Fertigmachen der Traufkanten in zwei Arbeitsgängen
- Breite: 200 mm

Bestell-Nr. €/Stück
80 060 79 254,00



Winkeldoppelfalzer mit vulkanisierten Backen

- Ideal zum Schließen des geschlossenen Winkelfalzes (Fahnenfalz) zum doppelten Stehfalz in einem Arbeitsgang
- Durch die vulkanisierten Backen entstehen keine Beschädigungen am Material, kein Abrutschen und das Material wird schonender verarbeitet
- Breite: 220 mm

Bestell-Nr. €/Stück
80 060 78 355,74



Winkeldoppelfalzer

- Ideal zum Schließen des geschlossenen Winkelfalzes (Fahnenfalz) zum doppelten Stehfalz in einem Arbeitsgang
- Breite: 220 mm

Bestell-Nr. €/Stück
80 060 77 280,33



Hammer



Spenglerhammer

- **Doppelt geschweißter Eschenstiel**
- Aus Spezialkunststoff
- Kopf und Stiel mit Ringkeil befestigt
- Hohe Spannungsrisssbeständigkeit
- Nachschleif- bzw. feilbar

Gewicht [g]	Länge [mm]	Maße Kopf [mm]	Bestell-Nr.	€/Stück
500	370	145 x 75 x 35	80 165 58	37,26
600	385	155 x 85 x 35	80 165 59	43,01



Spenglerhammer

- **Doppelt geschweißter Eschenstiel**
- Einseitig keilförmig
- Aus Spezialkunststoff
- Kopf und Stiel mit Ringkeil befestigt
- Hohe Spannungsrisssbeständigkeit
- Nachschleif- bzw. feilbar

Gewicht [g]	Länge [mm]	Maße Kopf [mm]	Bestell-Nr.	€/Stück
600	385	155 x 85 x 35	80 165 60	49,37

Schaleisen / Falzeisen



Schaleisen

- Schaufelbreite: 140 mm

Bestell-Nr. €/Stück
80 041 54 156,17



Quetsch Falzeisen

- Geeignet für alle handelsüblichen Bleche im Dach- und Fassadenbereich
- Aus geschmiedetem Spezialstahl
- Vergütet und gehärtet
- Schwarz lackiert
- Schlitztiefe: 140 mm

Bestell-Nr. €/Stück
80 060 75 93,54

Anreißen



Reißnadel Kugelschreiberform

- Mit Hartmetalleinsatz
- Vernickelte Ausführung
- Schaft-Ø: 6 mm
- Länge: 145 mm

Bestell-Nr. €/Stück
80 080 15 2,24



Reißnadel

- Vernickelt
- Kordiertes Griffstück
- Schaft-Ø: 8 mm
- Länge: 220 mm

Bestell-Nr. €/Stück
80 080 14 3,40



Spitzzirkel

- Spezialstahl
- Mit Nietscharnier
- Gehärtete Spitzen
- Fein poliert

Messbereich [mm]	Bestell-Nr.	€/Stück
200	80 097 74	8,63
250	80 097 75	9,73



Klempnerwinkel

- Für Fein- und Grobbleche
- Verzinkter Stahl
- Mit flachem Anschlag
- Maße: 1050 x 500 mm

Bestell-Nr. €/Stück
80 505 03 95,57



Körner

- Nach DIN 7250
- Länge: 120 mm

Bestell-Nr. €/Stück
80 050 69 4,01



Schweißgripzange

- Zum Anzeichnen von Schweißen des Ausschnitts für Doppel- und Winkelfalz an der Traufe (halb- oder 45°)

Bestell-Nr. €/Stück
80 505 14 107,00



Anreißschablone

- Aus rostfreiem Edelstahl
- Maßeinteilung von 5-100 mm, um 5 mm steigend
- Für Rinnenwulste von 15 mm im 45° Winkel
- Auch zum Entgraten

Bestell-Nr. €/Stück
80 041 69 9,97



Blehscheren



Berliner-Schere

- Schneidleistung: 0,8 bis 1,0 mm
- Härte min. HRC 56

Ausführung	Länge [mm]	Bestell-Nr.	€/Stück
rechts	250	80 041 09	13,66



Loch-Schere

- Schneidleistung: 0,8 bis 1,0 mm
- Härte min. HRC 56

Ausführung	Länge [mm]	Bestell-Nr.	€/Stück
rechts	250	80 041 05	15,96
links	250	80 041 06	15,96
rechts	275	80 041 07	17,44
links	275	80 041 08	17,44



Figuren-Schere

- Schneidleistung: 0,8 bis 1,0 mm
- Härte min. HRC 56

Ausführung	Länge [mm]	Bestell-Nr.	€/Stück
rechts	250	80 041 10	17,44
links	250	80 041 11	17,44



Ideal-Schere

- Schneidleistung: 0,8 bis 1,0 mm
- Härte min. HRC 56

Ausführung	Länge [mm]	Bestell-Nr.	€/Stück
rechts	260	80 041 12	25,76
links	260	80 041 13	25,76
rechts	280	80 041 14	27,29
links	280	80 041 15	27,29



Pelikan-Schere

- Schneidleistung: 0,8 bis 1,0 mm
- Härte min. HRC 56

Ausführung	Länge [mm]	Bestell-Nr.	€/Stück
rechts	300	80 041 16	23,49
links	300	80 041 17	24,51



Loch-Schere HSS

- Schneidleistung: 0,6 bis 1,0 mm
- Härte min. HRC 65

Ausführung	Länge [mm]	Bestell-Nr.	€/Stück
rechts	275	80 148 68	100,86
links	275	80 148 69	100,86



Idealschere HSS

- Schneidleistung: 0,6 bis 1,0 mm
- Härte min. HRC 65

Ausführung	Länge [mm]	Bestell-Nr.	€/Stück
rechts	280	80 148 70	132,64
links	280	80 148 71	132,64



Pelikan-Schere HSS

- Schneidleistung: 0,6 bis 1,0 mm
- Härte min. HRC 65

Ausführung	Länge [mm]	Bestell-Nr.	€/Stück
rechts	300	80 148 72	138,80



Ideal-Schere HSS

- Schneidleistung: 0,8 bis 1,2 mm
- Härte min. HRC 65
- Mit Hebelübersetzung

Ausführung	Länge [mm]	Bestell-Nr.	€/Stück
rechts	260	80 148 67	146,76
links	260	80 148 66	146,76

Blehscheren mit Edelstahlschneiden



Handblehschere mit Hebelübersetzung

- Schneidleistung: Bleche 1,0 bis 1,2 mm (600 N/mm²)
- Härte min. HRC 61
- Schneiden aus Spezial-Edelstahl

Ausführung	Länge [mm]	Bestell-Nr.	€/Stück
rechts	260	80 148 62	48,57
links	260	80 148 63	48,57



Blehschere mit Hebelübersetzung

- Schneidleistung: Bleche 1,0 bis 1,2 mm (600 N/mm²)
- Härte min. HRC 59
- Schneiden aus Edelstahl

Ausführung	Länge [mm]	Bestell-Nr.	€/Stück
rechts	260	80 148 64	26,13
links	260	80 148 65	26,13



Blehschere

- Schneidleistung: Bleche 1,0 bis 1,2 mm
- Härte min. HRC 61
- Schneiden aus Spezial-Edelstahl im Gesenk geschmiedet
- Hebelübersetzung mit Edelstahl-Schutzblende

Ausführung	Länge [mm]	Bestell-Nr.	€/Stück
rechts	230	80 863 09	56,63
links	230	80 863 10	56,63



Blehschere, Idealschere klein D15

- Schneidleistung: Bleche 1,0 mm (600 N/mm²)
- Härte min. HRC 61
- Schneiden aus Edelstahl

Ausführung	Länge [mm]	Bestell-Nr.	€/Stück
rechts	180	80 046 87	19,91
links	180	80 046 88	19,91



Figurenschere

- Schneidleistung: 0,8 bis 1,5 mm je nach Material
- Geeignet für kleine Figurenschnitte (engste Radien)

Ausführung	Länge [mm]	Bestell-Nr.	€/Stück
rechts	180	80 039 91	23,39
links	180	80 039 92	23,39



Figurenschere

- Schneidleistung: 1,2 bis 2,0 mm je nach Material
- Geeignet für kleine Schnitte und Einkerbungen

Ausführung	Länge [mm]	Bestell-Nr.	€/Stück
rechts	180	80 039 93	23,39



Figuren-Schere

- Härte min. HRC 54
- Schneidleistung: 1,2 bis 1,5 mm je nach Material
- Geeignet für gerade kurze Schnitte und Figurenschnitte

Ausführung	Länge [mm]	Bestell-Nr.	€/Stück
rechts	240	80 041 00	15,30
gerade	240	80 041 01	15,30
links	240	80 041 02	16,69



Figuren- und Durchlaufschere

- Härte min. HRC 54
- Schneidleistung: 1,5 bis 2,0 mm je nach Material
- Geeignet für gerade lang durchlaufende Schnitte

Ausführung	Länge [mm]	Bestell-Nr.	€/Stück
rechts	230	80 041 03	26,40
links	230	80 041 04	26,40



Figuren- und Durchlaufschere

- Härte min. HRC 54
- Schneidleistung: 1,0 bis 2,0 mm je nach Material
- Geeignet für gerade lang durchlaufende Schnitte

Ausführung	Länge [mm]	Bestell-Nr.	€/Stück
rechts	260	80 097 33	24,93
links	260	80 097 34	24,93

Biegemaschine HSBM 610 HS



- Sicheres Fixieren des Werkstücks über Klemmvorrichtung
- Oberwange segmentiert
- Ideal zum Herstellen aller Profile bis hin zu rundum gekanteten Kästen
- Bedienerfreundliche Einstellung der Oberwange über Exzenter
- Oberwange für hoch aufgekantete U-Profile
- Schwenkbiegung über Bügelgriff
- Segmentaufteilung: 26-50-75-205-255 mm

Technische Daten:

- Arbeitsbreite max. (mm): 610
- Blechstärke max. (mm): 1,0
- Biegewinkel max.: 135°
- Gewicht (kg): 42
- Maße L x B x H (mm): 850 x 360 x 420

Info	Bestell-Nr.	€/Stück
	80 045 54	523,63

Rollenblech Zubehör



Spanngurte mit Klettverschluss

- Zum Umreifen und Bündeln von Blechcoils und verschiedensten Materialien ohne zerkratzen
- Flexibel, reißfest

Länge x Breite [mm]	Bestell-Nr.	€/Stück
1500 x 48	80 060 68	21,50
2000 x 48	80 060 69	23,46
2500 x 48	80 060 70	29,34

Dachrinnenzubehör



Rinnenschnur-Wasserwaage

- Maße (L x B x H): 78 x 12 x 25 mm

Bestell-Nr.	€/Stück
80 504 79	8,46



Ösenschraubendreher

- Einfaches Auf- oder Zudrehen von Regenfallrohrschellen
- Länge (mm): 120

Bestell-Nr.	€/Stück
80 049 40	57,91



Rinnenschnur Spezial

- Maße: 1,5 mm x 75 m

Farbe	Bestell-Nr.	€/Stück
orange	80 504 81	15,03
grün	80 504 82	15,03



Rinnenschnurabroller

- Maße: 220 x 100 mm

Bestell-Nr.	€/Stück
80 504 80	75,40



Rinneisenabbiegezange

- Mit Einstellschraube und Abgleitrolle
- Schlitzbreite 10 mm
- Für Rinneisen bis 40 x 6 mm
- Lange Arme sorgen für starke Hebelwirkung und kraftvolles Arbeiten

Länge [mm]	Bestell-Nr.	€/Stück
800	80 214 05	151,76



Rinnenträger-Abbiegezange

- Aus Chrom-Vanadium-Stahl geschmiedet
- Rohrgriffe PVC-beschichtet
- Geeignet für Metallstärken bis 8 mm und Breite 40 mm
- Offene Ausführung
- Länge: 600 mm

Bestell-Nr.	€/Stück
80 126 40	116,56



Blechputzteufel-Set

- Zum Reinigen oxydierter Metalloberflächen, zur Lötnaht-vorbereitung, zum Verputzen von überschüssigem Zinn an Lötflächen
- Zum Einspannen in die Bohrmaschine

Bestell-Nr.	€/Set
80 504 95	39,43



Reinigungsscheibe

- Ohne Aufnahmehorn
- Maße: 100 x 12 mm

Bestell-Nr.	€/Stück
80 504 96	9,01



Dachrinnenreiniger

- Mit ausziehbarem Teleskopstiel 850 - 1400 mm Länge
- Macht ständiges Nachrücken der Leiter überflüssig
- Neigung einstellbar

Bestell-Nr.	€/Stück
80 858 67	48,00



Spezial-Aufweitconer für Regenfallrohre

ø [mm]	Gewicht [kg]	Bestell-Nr.	€/Stück
60	0,8	80 504 63	516,67
80	1,4	80 504 65	516,67
100	2,1	80 504 67	516,67



Adapter für Spezial-Aufweitconer

- Um die Spezial-Aufweitconer mit einer handelsüblichen Bohrmaschine mit Zahnkranzbohrfutter verwenden zu können
- Optimale Kraftübertragung, da der Adapter mit Madenschrauben festgeklemmt wird

Bestell-Nr.	€/Stück
80 060 71	41,91

Klempner-Handschuhe



- Atmungsaktiv
- Genoppt für höhere Griffsicherheit
- Hinterlässt keine Abdrücke

Größe	Bestell-Nr.	€/Paar
9	80 221 62	6,70
10	80 221 63	6,70
11	80 221 64	6,70

Rohrreinigung und Zubehör



Drain-Cleaner

- Mit Schlauch und Wasser-Anschluss
- Schnelle Ablaufreinigung
- Ohne Chemie

ø [mm]	Bestell-Nr.	€/Stück
25 - 50	93 125 04	31,09
38 - 75	93 125 05	35,13
75 - 152	93 125 06	46,74
Badewannenadapter für 38 - 75 mm	93 125 07	8,11



Saug-/Druckreiniger mit Adapter

- Rohrreinigungsggerät zum schnellen und effizienten beseitigen von Abflussverstopfungen
- Hohe Andrückkräfte durch verstellbaren Handgriff
- **Lieferumfang:**
- 1 x Saug-/Druckreiniger
- 2 x wechselbarer Gummi Adapter

Bestell-Nr.	€/Stück
80 049 03	102,03



Druckpumpe

- Zum schnellen Beseitigen von Rohrverstopfungen in Becken, Wannen, Toiletten und Bodenabläufen
- Druckvorratsbehälter per Handpumpe oder mittels handelsüblichem Kompressor befüllbar
- Mit Druckanzeige und Schnellauslöseventil im Handstück

Bestell-Nr.	€/Stück
80 235 32	208,00



Hand- und Elektro-Rohrreinigungsggerät

- Für Kurbelhandbetrieb und Sechskant-Antrieb
- Mit flexibler Spirale mit eingearbeitetem Keulenkopf
- Bestell-Nr. 80 027 81 mit Spannfutter

Länge [mm]	ø [mm]	Bestell-Nr.	€/Stück
4500	6,0	80 027 78	116,20
9500	10,0	80 027 81	254,79



Rohrreinigungswelle

- Gewindeanschlüsse verzinkt
- DN 15 (1/2") WW
- Einfache Montage von Verlängerungen und Zubehörteilen
- Mit Kurbel und Bohrkopf
- Länge 5 m
- ø 12 mm
- ø Kopf 48 mm

Bestell-Nr.	€/Stück
80 127 30	88,81



Spezial-Reinigungswelle

- Länge 400 mm
- ø 6 mm

Bestell-Nr.	€/Stück
80 127 37	5,10



Verlängerung für Rohrreinigungswelle

- Gewindeanschluss verzinkt
- DN 15 (1/2") WW
- Länge 5 m
- ø 12 mm

Bestell-Nr.	€/Stück
80 127 31	85,03



Rohrreinigungswelle

- Mit verstellbarem Holzhandgriff
- Feste Krallen und Stößel
- Länge 5 m
- ø 7 mm
- ø Krallen 20,5 mm

Bestell-Nr.	€/Stück
80 127 29	75,41

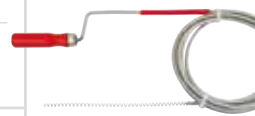

Rohrreinigungswelle

- Sehr flexibel, mit Spiralspitze
- ø 6 mm

Länge [m]	Bestell-Nr.	€/Stück
1,5	80 127 26	2,86
3,0	80 127 27	4,51
5,0	80 127 28	8,46



Ausgussreiniger

ø [mm]	Bestell-Nr.	€/Stück
115	91 106 27	6,16
135	91 106 28	6,89



Rohrreinigungswelle mit PVC Mantel

- Leichteres Gleiten um enge Rohrbögen
- Einfache Reinigung

Länge [m]	ø [mm]	Bestell-Nr.	€/Stück
1,5	6	80 079 94	4,90
3,0	6	80 079 95	7,13
5,0	6	80 079 96	9,36
3,0	9	80 079 97	9,36
5,0	9	80 079 98	18,40



Spiralen- und Werkzeugsätze

für den Rohrreiniger, in Kunstleder-Tasche

Inhalt:

- Gerader Bohrer für Kupplung 16/22
Länge 110/190 mm
- Trichterbohrer Kupplung 16/22,
Länge 110/190 mm
- Keulenbohrer Kupplung 16/22,
Länge 120/180 mm
- Kreuzblattbohrer Kupplung 16/22,
Länge 25/65 mm
- Gabelschneidkopf Kupplung 22,
Länge 80 mm
- Kettenschleuder (2 Ketten mit Spikes)
Kupplung 22, Länge 60 mm
- Trennschlüssel Kupplung 16/22
- Führungshandschuh, links
- Spiralflegemittel, 400 ml

Info	Bestell-Nr.	€/Satz
	80 127 36	446,07



Keulenkopfschleuder

Ausführung	Länge [m]	ø [mm]	Bestell-Nr.	€/Stück
Ohne Innenseele	4,5	6,4 x (1/4")	80 027 86	54,96
Ohne Innenseele	4,5	8,0 x (5/16")	80 027 87	60,69
Ohne Innenseele	7,5	8,0 x (5/16")	80 027 88	70,63
Ohne Innenseele	10	8,0 x (5/16")	80 027 90	96,21
Mit Innenseele	7,5	8,0 x (5/16")	80 027 89	93,27
Mit Innenseele	10	8,0 x (5/16")	80 027 91	121,37

Kapitel 12

Rohrreinigung und Zubehör



Rohrreinigungsspirale Typ S

- Mit dickem Spezialdraht für höhere Stabilität, z.B. beim Wurzelschneiden, Fräsen, Kettenschleudern

für Rohr-ø	Größe	Bestell-Nr.	€/Stück
25 - 125 mm	16 x 2 m	80 121 08	60,69
50 - 150 mm	22 x 4 m	80 121 09	107,69

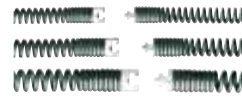

Rohrreinigungsspiralen

- Flexible Standard Spiralen
- * Bestell-Nr.: 80 085 07 ohne T-Verbindungsstück passt nur für ROSPI® R8 und R36

für Rohr-ø	Größe	Bestell-Nr.	€/Stück
10-50 mm	8 mm x 7,5 m	80 085 07	64,11
25 - 125 mm	16 x 2,3 m	80 120 71	56,97
50 - 150 mm	22 x 4,5 m	80 120 72	101,14

Zubehör Rohrreinigung

Bohrer



Ausführung	Größe	Bestell-Nr.	€/Stück
Gezahnter Blattbohrer	16/25	80 120 86	29,61
Gezahnter Blattbohrer	22/35	80 120 87	43,47
Gezahnter Blattbohrer	22/45	80 120 88	54,66
Gezahnter Kreuzblattbohrer	16/25	80 120 81	52,40
Gezahnter Kreuzblattbohrer	22/45	80 120 84	71,23
Gezahnter Kreuzblattbohrer	22/65	80 120 85	81,79
Gerader Bohrer	16	80 120 75	32,30
Gerader Bohrer	22	80 120 76	42,41
Keulenbohrer	16	80 120 77	29,40
Keulenbohrer	22	80 120 78	41,23
Trichterbohrer	16	80 121 06	32,40
Trichterbohrer	22	80 121 07	36,44
Rückholbohrer	16	80 120 79	36,44
Rückholbohrer	22	80 120 80	40,74

Schneidköpfe



Ausführung	Größe	Bestell-Nr.	€/Stück
Gezahnter Gabelschneidkopf	22/65	80 085 34	91,00
Gabelschneidkopf	16	80 085 32	37,89
Kreuzgabelschneidkopf	16	80 085 33	56,10

Kettenschleudern



Ausführung	Größe	Bestell-Nr.	€/Stück
Glatte Glieder	16	80 120 90	71,76
Glatte Glieder	22	80 120 91	85,63
Stachel Glieder	16	80 085 40	128,50
Stachel Glieder	22	80 085 41	174,47

Spiralen-Trennstift

- Zum Lösen der Sicherheitsverriegelung



Größe	Bestell-Nr.	€/Stück
16	80 202 02	4,63
22/32	80 202 03	5,21

Spiralen-Reduzierung

- Zum Verbinden von Teilspiralen unterschiedlicher Größen



Typ	Bestell-Nr.	€/Stück
22/16	80 085 18	115,66

Spiralenkorb

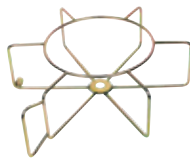

Typ	Bestell-Nr.	€/Stück
16	80 085 20	99,00
22	80 085 21	99,29

Führungshandschuh

- Vollrindleder
- Genagelt



Typ	Bestell-Nr.	€/Stück
Links	80 085 44	49,33
Rechts	80 085 45	49,33

Führungshandschuhe



Typ	Bestell-Nr.	€/Stück
1 Paar	80 085 43	23,67

Trockensauger



Compact Worker

- Mobiler Kompaktsauger für Servicearbeiten
- Mit Saug- und Blaufunktion
- Das komplette Zubehör wird im Gehäuse verstaut
- Mit integrierter Steckdose
- Leistung max. (W): 1000
- Unterdruck (mbar/kPa): 160/16
- Luftmenge (l/min): 2100
- Maße (mm): 300 x 265 x 310
- Gewicht (kg): 3,5
- **Lieferumfang:**
 - Saugschlauch ø/Länge m: -/1,4
 - Mehrzweckdüse
 - Polsterdüse
 - Werkzeugadapter
 - Staubsaugerbeutel: 1x

Bestell-Nr.	€/Stück
72 025 38	121,69



Microfließbeutel

- Passend für Trockensauger Compact Worker

Bestell-Nr.	€/Stück
72 000 15	7,51

Kesselsauger Numatic



DBQ-250-2

• Leistung max. (W):	1100
• Unterdruck (mbar/kPa):	-/24
• Nennspannung (V/Hz):	230/50-60
• Behältervolumen (Liter):	9
• Staubbeutelfüllstandsanzeige:	Nein
• Saugkraftregulierung:	Nein
• Netzkabellänge (m):	10
• Kabelaufwicklung:	Nein
• Abmessungen L x B x H (mm):	390 x 390 x 440
• Zubehöraufnahme:	Nein
• Gewicht (kg):	11,6

• Lieferumfang:

- Hiloflex Saugschlauch 3,0 m
- 38 mm Schrägsaugrohr 295 mm lang, aus Edelstahl
- Flachdüse 560 mm lang, aus Edelstahl
- Stoff-Filter
- 4 Filterbeutel Typ NVM-1CH, 2-lagig

Bestell-Nr.	€/Stück
72 018 63	638,91



DBQ-360-2

• Leistung max. (W):	1100
• Unterdruck (mbar/kPa):	-/24
• Nennspannung (V/Hz):	230/50-60
• Behältervolumen (Liter):	14
• Staubbeutelfüllstandsanzeige:	Nein
• Saugkraftregulierung:	Nein
• Netzkabellänge (m):	10
• Kabelaufwicklung:	Nein
• Abmessungen L x B x H (mm):	390 x 390 x 550
• Zubehöraufnahme:	Nein
• Gewicht (kg):	12,0

• Lieferumfang:

- Hiloflex Saugschlauch 3,0 m
- 38 mm Schrägsaugrohr 295 mm lang, aus Edelstahl
- Flachdüse 560 mm lang, aus Edelstahl
- Stoff-Filter
- 5 Filterbeutel Typ NVM-2BH, 2-lagig

Bestell-Nr.	€/Stück
72 018 64	669,69



DBQ-500-2

• Leistung max. (W):	1100
• Unterdruck (mbar/kPa):	-/24
• Nennspannung (V/Hz):	230/50-60
• Behältervolumen (Liter):	23
• Staubbeutelfüllstandsanzeige:	Nein
• Saugkraftregulierung:	Nein
• Netzkabellänge (m):	10
• Kabelaufwicklung:	Nein
• Abmessungen L x B x H (mm):	360 x 360 x 610
• Zubehöraufnahme:	Nein
• Gewicht (kg):	13,2

• Lieferumfang:

- Hiloflex Saugschlauch 3,0 m
- 38 mm Schrägsaugrohr 295 mm lang, aus Edelstahl
- Flachdüse 560 mm lang, aus Edelstahl
- Stoff-Filter
- 10 Filterbeutel Typ NVM-3BH, 2-lagig

Bestell-Nr.	€/Stück
72 018 65	835,33

Zubehör Kesselsauger



Staubsaugerbeutel für Kesselsauger DBQ

- VPE = 10 Stück

passend für	Bestell-Nr.	€/VPE
DBQ 250/250-2	80 015 86	22,40
DBQ-360-2	80 015 87	33,11
DBQ-500-2	80 015 88	49,93



Schlauchkorb für Kesselsauger DBQ 250, 360, 500

- Passend für alle DBQ-Modelle

Bestell-Nr.	€/Stück
72 018 66	95,99



Winkelspaldüse

- Anschluss-ø (mm): 38

Länge [mm]	Bestell-Nr.	€/Stück
300	72 004 08	94,64
600	72 004 09	101,60

Heizkesselbürsten mit Nylonbesatz



Bürsten-Set Nylon mit M10 AG, 7-teilig

• Besatzmaterial:	Nylon
• 1 x Besatz-Ø (mm):	38
• 1 x Besatz-Ø (mm):	55
• 1 x Besatz-Ø (mm):	60
• 1 x Besatz B x H (mm):	30 x 50
• 1 x Besatz B x H (mm):	30 x 90
• 1 x Besatz B x H (mm):	50 x 100
• 1 x Rückwandbürste	
Bestell-Nr.	€/Set
72 019 55	38,90



Thermenbürsten-Set mit Stiel, 5-teilig

• Besatzmaterial:	Nylon
• 1 x Besatz-Ø (mm):	7, Gesamtlänge (mm): 400
• 1 x Besatz-Ø (mm):	10, Gesamtlänge (mm): 500
• 1 x Besatz-Ø (mm):	20, Gesamtlänge (mm): 500
• 1 x Besatz B x H (mm):	15 x 35
• Gesamtlänge (mm):	400
• 1 x Besatz B x H (mm):	50 x 25
• Gesamtlänge (mm):	500
Bestell-Nr.	€/Set
72 013 27	20,56



Zylinderbürsten mit Stiel

- Besatzmaterial: Nylon
- Besatzlänge (mm): 100
- Besatz-Ø (mm): siehe Tabelle
- Borsten-Ø (mm): 0,30-0,35
- Gesamtlänge (mm): 400

Besatz-Ø [mm]	Bestell-Nr.	€/Stück
6	72 014 17	2,54
8	72 014 18	3,44
10	72 014 19	3,99
12	72 014 20	3,99
15	72 014 21	3,17
20	72 014 22	3,44
25	72 014 23	3,44
30	72 014 24	3,99



Rückwandbürste mit M10 AG

• Besatzmaterial:	Nylon
• Borsten-Ø (mm):	1,0
Bestell-Nr.	€/Stück
72 014 16	7,59

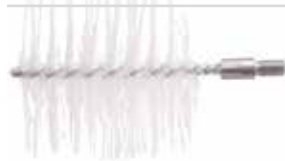

Heizkesselbürste mit M10 AG

• Besatzmaterial:	Nylon
• Besatzlänge (mm):	100
• Besatz B x H (mm):	50 x 100
• Borsten-Ø (mm):	1,0
• Anschluss/Stiel:	M10 AG
Bestell-Nr.	€/Stück
72 017 01	4,94



Rohrbürste mit M10 AG

• Besatzmaterial:	Nylon	
• Besatzlänge (mm):	100	
• Besatz-Ø (mm):	siehe Tabelle	
• Borsten-Ø (mm):	0,50	
Besatz-Ø [mm]	Bestell-Nr.	€/Stück
38	72 016 93	4,24
55	72 016 94	3,86
60	72 016 95	4,61
80	72 016 96	4,30
101	72 016 97	5,34



Heizkesselbürste mit Stiel

• Besatzmaterial:	Nylon
• Besatzlänge (mm):	100
• Besatz B x H (mm):	30 x 20
• Borsten-Ø (mm):	0,50
• Gesamtlänge (mm):	1000
Bestell-Nr.	€/Stück
72 017 00	7,30



Heizkesselbürste mit Stiel

• Besatzmaterial:	Nylon
• Besatzlänge (mm):	150
• Besatz B x H (mm):	14 x 12
• Borsten-Ø (mm):	0,30
• Gesamtlänge (mm):	600
Bestell-Nr.	€/Stück
72 017 02	3,87



Heizkesselbürsten mit Stiel

• Besatzmaterial:	Nylon		
• Borsten-Ø (mm):	0,30		
• Gesamtlänge (mm):	siehe Tabelle		
Besatz B x H x L [mm]	Länge [mm]	Bestell-Nr.	€/Stück
15 x 35 x 55	400	72 016 98	5,87
25 x 25 x 100	500	72 016 99	4,76



Stauscheibenpinsel

• Aus gewelltem Stahldraht	Bestell-Nr.	€/Stück
• Besatz: 30 mm	72 015 09	3,91
• Länge: 200 mm		



Minibürste

• Besatzmaterial: Messing	Bestell-Nr.	€/Stück
• Borsten: Gewellt	72 015 10	1,23
• Besatz: 3-reihig		
• Gesamtlänge: 150 mm		

Heizkesselbürsten und Rohrbesen mit Stahldrahtbesatz



Reinigungsbürste mit Stiel

• Besatzmaterial:	Stahldraht gewellt
• Besatzlänge (mm):	siehe Tabelle
• Besatz-Ø (mm):	siehe Tabelle
• Borsten-Ø (mm):	0,15-0,30
• Gesamtlänge (mm):	850

Besatz-Ø [mm]	Besatzlänge [mm]	Bestell-Nr.	€/Stück
10	80	72 013 09	4,73
15	110	72 013 10	5,13
20	90	72 013 11	4,89
25	100	72 013 12	5,04
35	80	72 013 13	5,51
50	110	72 013 14	5,94



Reinigungsbürsten mit Stiel

• Besatzmaterial:	Stahldraht gewellt
• Besatzlänge (mm):	siehe Tabelle
• Besatz-Ø (mm):	siehe Tabelle
• Borsten-Ø (mm):	0,20-0,30

Besatz B x H x L [mm]	Länge [mm]	Bestell-Nr.	€/Stück
15 x 30 x 80	800	72 013 02	5,87
20 x 35 x 110	1000	72 013 03	6,40
30 x 50 x 90	800	72 013 04	6,40
30 x 50 x 100	1000	72 013 05	6,83
40 x 50 x 80	800	72 013 06	7,47
50 x 100 x 110	1000	72 013 07	8,19
35 x 80 x 80	1100	72 013 08	7,90



Zylinderbürste mit Stiel

- Besatzmaterial: Stahldraht
- Besatzlänge (mm): 100
- Besatz-Ø (mm): siehe Tabelle
- Borsten-Ø (mm): 0,10-0,20
- Gesamtlänge (mm): 300

Besatz-Ø [mm]	Bestell-Nr.	€/Stück
6	84 007 20	7,43
8	84 007 21	5,61
10	84 007 22	4,77
12	84 007 23	4,77
15	84 007 24	4,73
20	84 007 25	4,80
25	84 007 26	4,90
30	84 007 27	4,90



Heizkesselbürsten und Rohrbesen mit Stahldrahtbesatz



Siederrohrbürste mit M10 AG

- Besatzmaterial: Stahldraht glatt
- Besatzlänge (mm): 100
- Besatz-ø (mm): siehe Tabelle
- Borsten-ø (mm): 0,5
- Anschluss/Stiel: M10 AG

Besatz-ø [mm]	Bestell-Nr.	€/Stück
30	72 020 00	4,69
32	72 020 01	5,24
35	72 020 02	5,24
40	72 020 03	4,87
44	72 020 04	5,14
50	72 020 05	4,74
57	72 020 06	4,83
63	72 020 07	5,11
69	72 020 08	5,59
75	72 020 09	5,81
82	72 020 10	6,09
94	72 020 11	6,30



Reinigungsbürste mit M10 AG

- Besatzmaterial: Stahldraht gewellt
- Besatz B x H x L (mm): siehe Tabelle
- Borsten-ø (mm): 0,30-0,35

Besatz B x H x L [mm]	Bestell-Nr.	€/Stück
30 x 50 x 100	72 019 92	6,33
30 x 90 x 100	72 019 93	6,33
40 x 90 x 100	72 019 94	6,90
50 x 90 x 100	72 019 95	7,33
50 x 100 x 100	72 019 96	7,21
80 x 120 x 100	72 019 97	7,54
65 x 150 x 100	72 019 98	8,40



Reinigungsbürste mit Stiel

- Besatzmaterial: Stahldraht glatt
- Besatzlänge (mm): 60
- Besatz B x H (mm): 17 x 50
- Borsten-ø (mm): 0,20
- Gesamtlänge (mm): 960

Bestell-Nr.	€/Stück
72 013 23	10,56



Heizkesselbürste mit M10 AG, und Stiel

- Passend für: Viessmann Unit-Kessel
- Besatzmaterial: Stahldraht
- Besatzlänge (mm): 100
- Besatz-ø (mm): 120
- Borsten-ø (mm): 0,40
- Gesamtlänge (mm): 940 (Mit Stiel)

Typ	Bestell-Nr.	€/Stück
Bürste mit Stiel	72 020 24	10,87
Ersatzbürste	72 020 25	6,04



Rauchrohrbesen mit M10 AG

- Besatzmaterial: Stahldraht vermessingt
- Besatzlänge (mm): 200
- Besatz-ø (mm): siehe Tabelle
- Borsten-ø (mm): 0,30

Besatz-ø [mm]	Bestell-Nr.	€/Stück
80	72 014 25	10,44
100	72 014 26	10,87
120	72 014 27	11,10
130	72 014 28	9,80
150	72 014 29	11,53
180	72 014 31	11,96
200	72 014 32	12,29



Ofenrohrbesen mit Stiel verzinkt

- Besatzmaterial: Gußstahldraht gewellt
- Besatzlänge (mm): 120
- Besatz-ø (mm): siehe Tabelle
- Borsten-ø (mm): 0,30
- Gesamtlänge (mm): 2000

Besatz-ø [mm]	Bestell-Nr.	€/Stück
150	72 021 55	13,36
180	72 021 56	13,79



Bürsten-Set Stahldraht mit M 10 AG, 7-teilig

- Besatzmaterial: Stahldraht
- 1 x Besatz-ø (mm): 30
- 1 x Besatz-ø (mm): 40
- 1 x Besatz-ø (mm): 63
- 1 x Besatz B x H (mm): 30 x 50
- 1 x Besatz B x H (mm): 30 x 90
- 1 x Besatz B x H (mm): 50 x 100
- 1 x Rückwandbürste
- Anschluss/Stiel: M10 AG

Bestell-Nr.	€/Set
72 019 99	40,56

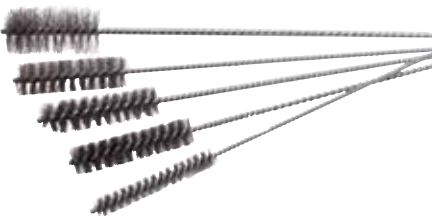

Bürsten-Set mit Stiel, Stahldraht gewellt, 5-teilig

- Besatzmaterial: Stahldraht gewellt
- 1 x Besatz-ø (mm): 15
- 1 x Besatz-ø (mm): 25
- 1 x Besatz-ø (mm): 31
- 1 x Besatz B x H (mm): 20 x 30
- 1 x Besatz B x H (mm): 50 x 40

Bestell-Nr.	€/Set
72 013 26	22,90

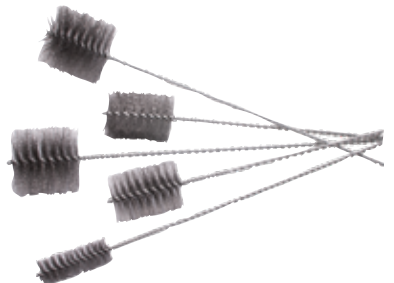

Bürsten-Set mit Stiel, große Ausführung, 5-teilig

- Besatzmaterial: Stahldraht gewellt
- Gesamtlänge (mm): 1000
- 1 x Besatz-ø (mm): 38
- 1 x Besatz-ø (mm): 75
- 1 x Besatz-ø (mm): 100
- 1 x Besatz B x H (mm): 70 x 30
- 1 x Besatz B x H (mm): 50 x 100

Bestell-Nr.	€/Set
72 013 25	34,87

Heizkesselbürsten mit Stahldrahtbesatz und Zubehör



Rückwandbürste Stahldraht mit M 10 AG

- Besatzmaterial: Stahldraht gewellt
- Borsten-ø (mm): 0,30

Bestell-Nr.	€/Stück
72 020 26	9,16



Reinigungsbürste mit Stiel

- Besatzmaterial: Stahldraht gewellt
- Besatzlänge (mm): 65
- Besatz B x H (mm): 5 x 25
- Borsten-ø (mm): 0,20
- Gesamtlänge (mm): 400

Bestell-Nr.	€/Stück
72 013 24	7,71



Reinigungsbürste mit Stiel

- Besatzmaterial: Stahldraht gewellt
- Besatzlänge (mm): 80
- Besatz B x H (mm): 30 x 90
- Borsten-ø (mm): 0,20
- Gesamtlänge (mm): 1000

Bestell-Nr.	€/Stück
72 013 01	8,89



Stiel mit Griff, M10 Gewinde mit Querbohrung

- Länge: 1000 mm
- Rundstahl verzinkt ø 9 mm

Bestell-Nr.	€/Stück
72 021 48	6,90



Bürsten-Drahtstiel mit Gewinde

- Länge (mm): 1000

Gewinde	Bestell-Nr.	€/Stück
1/2" Ww. IG	72 015 01	6,90
M10 IG	72 015 02	7,00



Gewindeadapter

- Zur Aufnahme von Reinigungsbürsten

Größe	Bestell-Nr.	€/Stück
M10 IG x 1/2" Ww. IG	72 015 06	5,34
M10 IG x 1/2" Ww. AG	72 020 27	3,74
M10 AG x 1/2" Ww. IG	72 020 28	3,30



Drahtstielverlängerung

- Länge: 1000 mm

Gewinde	Bestell-Nr.	€/Stück
1/2" Ww. IG x AG	72 015 03	8,17
M10 IG x AG	72 015 04	7,14

Kunststoff Reinigungsbürste



- Besatzmaterial: Polyester, transparent
- Lebensmittelecht (HACCP-konform)
- Hitzebeständig bis (°C): 134

Maße L x B x H [mm]	Bestell-Nr.	€/Stück
240 x 72 x 90	72 024 98	6,37

Wärmetauscher Reinigung



Wärmetauscher-Reinigungsset im Systemkoffer

- **Bestehend aus:**
- 1 x Spezialreinigungsbürste
- 1 x Starlockklinge (glatt, 0,4 mm)
- 1 x Starlockklinge (gezackt, 0,4 mm)
- 1 x Wärmetauscher-Reinigungspachtel rund
- 1 x Wärmetauscher-Reinigungsklinge gezackt
- 1 x Sprühlanze
- 1 x Nylondraht-Scheibenbürste inkl. Verlängerung 300 mm
- 3 x stahlfreies Reinigungsfließ
- 1 x Meta-Box mit Einschäumung

Bestell-Nr.	€/Stück
90 090 82	398,20



Rückwandschutz für Edelstahl Abgas Wärmetauscher

- Passend für: Baxi, Brötje, Fondital, Vaillant, etc.
- Mit T-Handgriff zum praktischen Einbringen an die Wärmetauscher-Rückwand
- Masse (Ø x T): 190 x 47 mm
- Temperaturbeständig bis ca. 150°C
- Material: Edelstahl V2A 1.4301
- Maße: Ø 192 mm x 47 mm

Bestell-Nr.	€/Stück
24 005 96	96,87



Nylondraht-Scheibenbürste

- Mit Sechskant-Aufnahme

Bestell-Nr.	€/Stück
90 085 70	28,77



Verlängerung für Nylondraht-Scheibenbürste

- Mit Sechskant-Aufnahmeclip

Bestell-Nr.	€/Stück
90 085 69	23,76

Wärmetauscher Reinigung



Ersatz- Spezialreinigungsbürste für Wärmetauscher-Reinigungsset

Bestell-Nr.	€/Stück
90 090 85	33,29



Ersatz- Sprühlanze für Wärmetauscher-Reinigungsset

Bestell-Nr.	€/Stück
90 090 86	74,74



Wärmetauscher Reinigungsset

- Zur mechanischen Reinigung der Zwischenräume in Edelstahlwärmetauscher
- Geeignet u.a. für Viessmann, Vaillant, Remeha, Baxi, Brötje, Fondital, ...
- Klingen mit gezackter oder runder Ausführung (je nach Verschmutzungsgrad des Wärmetauschers)
- Material Klinge: Edelstahl V2A
- Klingenstärke: 0,4 mm
- Material Griff: Holz

Lieferumfang:

- 2 x Reinigungsspachtel
- 1 x Ersatzklinge rund
- 1 x Ersatzklinge gezackt

Bestell-Nr.	€/Set
24 004 85	93,39



Wärmetauscher-Reinigungsspachtel, einzeln

- Zur mechanischer Reinigung der Zwischenräume in Edelstahlwärmetauscher
- Geeignet u.a. für Viessmann, Vaillant, Remeha, Baxi, Brötje, Fondital, ...
- Klingen mit gezackter oder runder Ausführung (je nach Verschmutzungsgrad des Wärmetauschers)
- Material Klinge: Edelstahl V2A
- Klingenstärke: 0,4 mm
- Material Griff: Holz

Runde Klinge

Bestell-Nr.	€/Stück
24 005 85	37,27

Gezackte Klinge

Bestell-Nr.	€/Stück
24 005 86	37,27



Ersatzklingen für Reinigungsspachtel, rund

- Für leichten Verschmutzungsgrad
- Material: Edelstahl V2A
- Klingenstärke: 0,4 mm
- VPE = 2

Bestell-Nr.	€/Set
24 004 86	24,14



Ersatzklingen für Reinigungsspachtel, zickzack

- Für schweren Verschmutzungsgrad
- Material: Edelstahl V2A
- Klingenstärke: 0,4 mm
- VPE = 2

Bestell-Nr.	€/Set
24 004 87	24,14



Wärmetauscher-Reinigungsklinge, rund

- Mit Starlockaufnahme für alle gängigen Oszillierer (Fein, Bosch, Makita,...)
- Für leichten Verschmutzungsgrad
- Abgewinkelt auf 90°
- Material: Edelstahl V2A
- Klingenstärke: 0,4 mm

Bestell-Nr.	€/Stück
90 073 38	48,73



Wärmetauscher-Reinigungsklinge, zickzack

- Mit Starlockaufnahme für alle gängigen Oszillierer (Fein, Bosch, Makita,...)
- Für schweren Verschmutzungsgrad
- Abgewinkelt auf 90°
- Material: Edelstahl V2A
- Klingenstärke: 0,4 mm

Bestell-Nr.	€/Stück
24 005 47	59,11



Lamellenkamm mit PVC-Griff

- Zum Begradigen von beschädigten bzw. verbogenen Rippen am Verdampfer in Wärmepumpen oder Klimageräten
- Lamellenabstände: 8-9-10-12-14-15

Bestell-Nr.	€/Stück
80 234 46	21,44



Lamellenbürste für Wärmepumpen und Klimageräte

- Zum Reinigen von Verdampferlamellen in Wärmepumpen oder Klimageräten
- Weißer PVC-Griff mit braunen weichen Reinigungsborsten
- Bürstenbreite: 75 mm

Bestell-Nr.	€/Stück
80 234 47	12,56



Flossenkamm für Wärmepumpen und Klimageräte

- Zum Reinigen und Gleichrichten von Verdampferlamellen in Wärmepumpen oder Klimageräten
- Für enge Stellen
- Metallische Borsten
- Bürstenbreite: 25 mm

Bestell-Nr.	€/Stück
80 234 48	18,93



Lamellenkamm für Wärmepumpen und Klimageräte

- Zum Reinigen und Gleichrichten von Verdampferlamellen in Wärmepumpen oder Klimageräten
- Metallische Borsten
- Mit großem PVC-Handgriff
- Bürstenbreite: 40 mm

Bestell-Nr.	€/Stück
80 234 49	49,26



Akku Hand-Sauggebläse

- Zum groben Ausblasen der Verdampferlamellen sowie zum Absaugen von Schmutz in der Wärmepumpen-Außeneinheit bzw. Reinigung der Elektronik
- Inkl. Lamellenschonendem Schutzbürsten-Aufsatz und F7-Filter
- Akkukapazität: 27,75 Wh

Bestell-Nr.	€/Stück
80 234 50	169,00



Prüfplakette Wärmepumpe

- Zum Aufkleben
- VPE: 12 Stück
- Maße (BxH): 113 x 90 mm

Bestell-Nr.	€/VPE
90 099 99	14,20

Türstopper OpenDoors (EU-Version)



Anwendungsbeispiel

- Praktisches Hilfsmittel - verhindert das unbeabsichtigte Schließen von Türen und Toren
- Leicht und flexibel - passt in jede Tasche
- Wetterfest, widerstandsfähig und dehnt sich lang genug aus, um an jede Sicherheitstür zu passen
- Inkl. Karabiner

Bestell-Nr.	€/Stück
80 234 42	14,14

Handwerker Schutzschirm-Set, Weather Protector



Anwendungsbeispiel

- Spendet bei Sonneneinstrahlung Schatten und hält bei Regen trocken
- Schirm inklusive Magnetfuß und Umhängeband mit Karabiner, um den Schutzschirm zu sichern
- Die Sockeleinheit ist schwenkbar und arretierbar
- Robuster Erdmagnet mit Schutzband lässt sich sicher an jedem Metallgehäuse befestigen
- Schutzband schützt vor Zerkratzen der Oberfläche durch den Magneten

Bestell-Nr.	€/Stück
80 234 43	183,87

Wärmepumpen Reinigungs- und Wartungsbox



Premium

- Wartungsinstrumente zur Reinigung und Wartung für Luft-, Wasser- Wärmepumpen und Klimaanlage
- Inkl. Hand-Sauggebläse
- Handlicher Systemkoffer
- **Bestehend aus:**
 - Sprühlanze
 - Kältespray, brennbar, 100 ml
 - Lecksuchspray, 125 ml
 - Wärmepumpen- u. Klimaanlage Lamellenbürste
 - Wärmepumpen Flossenkamm (für enge Stellen)
 - Wärmepumpen Lamellenkamm (mit stabilen rotem PVC-Handgriff)
 - Hand-Sauggebläse 2-in-1 (inkl. F7-Filter) mit Akkubetrieb
 - Wärmepumpen Lamellen-Schlüsselkamm (12 Abstände)
 - Wärmepumpen- u. Klimaanlage-Reiniger in Sprühflasche, 0,5 l
 - Wärmepumpen-Reinigungspinsel mit Holzgriff für Kondensatwasser
 - Ablagefach auf Magnetplatte
 - Prüfplaketten (12 Aufkleber)

Info	Bestell-Nr.	€/Stück
(LA)	90 099 97	450,47



Basic

- Wartungsinstrumente zur Reinigung und Wartung für Luft-, Wasser- Wärmepumpen und Klimaanlage
- Handlicher Systemkoffer
- **Bestehend aus:**
 - Sprühlanze
 - Kältespray, brennbar, 100 ml
 - Lecksuchspray, 125 ml
 - Wärmepumpen- u. Klimaanlage Lamellenbürste
 - Wärmepumpen Flossenkamm (für enge Stellen)
 - Wärmepumpen Lamellenkamm (mit stabilen rotem PVC-Handgriff)
 - Wärmepumpen Lamellen-Schlüsselkamm (12 Abstände)
 - 2x Wärmepumpen- u. Klimaanlage-Reiniger in Sprühflasche, 0,5 l
 - Wärmepumpen-Reinigungspinsel mit Holzgriff für Kondensatwasser
 - Ablagefach auf Magnetplatte
 - Prüfplaketten (12 Aufkleber)

Info	Bestell-Nr.	€/Stück
(LA)	90 099 98	332,66

Heizungs-Reiniger



Kesselreiniger Chemo C 4111

- Zur feuerseitigen Reinigung von ölbefeuerten Heizkesseln
- Für normal verschmutzte Kessel bis 35 KW
- Inhalt: 600 ml

Info	Bestell-Nr.	€/Stück	VPE	€/Stück/VPE
(LA)	73 001 05	8,37	12	7,87



Kesselreinigungsspray Fauch 410

- Zur feuerseitigen Reinigung ölbetriebener Kleinkessel
- Löst unbrennbare Rückstände
- Inhalt: 600 ml

Info	Bestell-Nr.	€/Stück	VPE	€/Stück/VPE
(LA)	73 001 15	15,20	12	13,96



Reinigungslösung für Ölheizkessel Chemo C4110

- Für die rauchgasseitige Reinigung ölbefueter Heizungsanlagen von Sulfat- und Rußablagerungen
- **Lieferumfang:**
 - 1,4 m Schlauch
 - Sprühkopf
 - Deckelanschluss
 - Inhalt: 5 Liter

Bestell-Nr.	€/Stück
73 004 70	43,43



Ersatzteil-Set für Chemo C4110

- **Lieferumfang:**
 - 1,4 m Schlauch
 - Sprühkopf
 - Deckelanschluss

Bestell-Nr.	€/Set
73 004 71	19,04

Heizungs-Reiniger



Reiniger FAUCH 300

- Zur feuerseitigen Reinigung von Glanzruß und Holzteer
- Inhalt: 500 ml

Inhalt	Info	Bestell-Nr.	€/Stück	VPE	€/Stück/VPE
500 ml Flasche		73 002 05	25,64	10	23,77



Entreibungspuder

- Löst Ruß- und Teerablagerungen
- Für Öfen mit Kohle-, Heizöl oder Holzfeuerung
- Für Öfen, Kamine und Kessel, wie auch für Kamineinsätze geeignet
- Mit katalytischer Wirkung
- 900 g entsprechen ca. 30 Dosiereinheiten
- Kalzinierungsrückstand: <10% bei 900°C
- Wirksamkeitsdauer: ca. 15 Tage nach der Verbrennung aktiv

Info	Bestell-Nr.	€/Stück	VPE	€/Stück/VPE
	91 119 92	7,77	12	6,80



Spezialreiniger Fauch 610

- Für Gasgeräte mit Edelstahl- und Aluminiumwärmetauscher
- Inhalt: 600 ml

Info	Bestell-Nr.	€/Stück	VPE	€/Stück/VPE
	73 003 02	22,33	12	20,83



Sprührohr für Fauch 610

- Sprührohr aus Edelstahl
- Mit hartgelötetem Sprühkopf (Silberlot) und Spezialdichtung

Info	Bestell-Nr.	€/Stück
	73 003 03	19,19



Reinigungslösung Fauch 600

- Zur feuerseitigen Reinigung gasbetriebener Kessel sowie Durchlauferhitzer
- Entfernt Verbrennungsrückstände, die durch Bestandteile im Gas und in der Verbrennungsluft hervorgerufen werden
- Auch für Gas-Brennwertgeräte mit Edelstahl- oder Aluminium Wärmetauscher geeignet
- Inhalt: 5 kg

Bestell-Nr.	€/Stück
73 003 01	172,80



Brennwertkesselreiniger, gebrauchsfertig

- Für "Edelstahl rostfrei" - Heizkessel
- Schnelle Entfernung von leichten Korrosionen und Flugrost
- Verlängert die Lebensdauer des Kessels
- Empfehlung namhafter Kesselhersteller

Inhalt	Info	Bestell-Nr.	€/Stück
1 kg Flasche		73 003 08	25,20
5 kg Kanister		73 003 09	100,86



Brenner-Reiniger

- Dient zur rückstandslosen Reinigung stark verschmutzter Brennerenteile
- Löst Öle, fette und Wachs durch Besprühen
- Inhalt: 500 ml

Anwendung:

- Brennerenteile, wie z.B. Stauscheiben, Brennerdüsen, Lufträder

Inhalt	Info	Bestell-Nr.	€/Stück
chlorfrei		73 013 80	14,09



Heizkessel-Reiniger

- Zur feuerungsseitigen Reinigung von ölbeheizten Heizkesseln
- Löst selbst hartnäckig haftende, nicht brennbare Beläge (z.B. Sulfatbeläge)
- Enthält hochaktive, schlackelösende Wirkstoffe.
- Neutralisiert die Kesseloberfläche und schützt vor Korrosion
- Inhalt: 500 ml

Anwendung:

- Für Edelstahl sowie Aluminium-Silizium Kessel geeignet

Info	Bestell-Nr.	€/Stück
	73 013 81	16,69



Brennerreiniger

- Reinigt alle öl- und fettverschmierten Teile
- Nicht für Kunststoffteile (Brennerhauben etc.) geeignet
- Inhalt: 500 ml

Info	Bestell-Nr.	€/Stück	VPE	€/Stück/VPE
	73 001 03	4,30	12	3,99



Universal-Sicherheitsreiniger

- Reinigungs- und Entfettungsspray für alle fett- und överschmutzten Teile
- Reinigt alle Metalle, Glas und Keramik
- Rückstandsfrei
- Säurefrei
- Inhalt: 500 ml

Info	Bestell-Nr.	€/Stück	VPE	€/Stück/VPE
	73 001 18	6,14	12	5,63



Kesselreiniger Russab

- Zur feuerseitigen Reinigung von Ruß- und Sulfatablagerungen für öl- und gasbetriebene Anlagen
- Zusätze verhindern die Rostgefahr auf metallischen Oberflächen
- Mischbar 1:25
- Inhalt: 5 Liter

Bestell-Nr.	€/Stück
73 001 01	31,69



Reiniger Fettab

- Auch für Kunststoffe wie z.B. Brennerhauben
- Ideal für die Außenreinigung des Brenners oder Heizkessels nach dem Kundendienst
- Greift Werkstoffe nicht an, nicht ätzend und nicht gesundheitsschädlich
- Auch im Haushalt geeignet
- Inhalt: 5 Liter

Bestell-Nr.	€/Stück
73 001 02	33,40



Festbrennstoffreiniger-Spray

- Entfernt Rauchharzbeläge, Glanzruß, Holzteer, u.v.m.
- Hochkonzentriert auf Alkalien-Basis
- Hochwertige Tenside
- Ausgeprägtes und stabiles Schaumbild
- Inkl. Sprühkopf mit Rohr
- Inhalt: 500 ml

Info	Bestell-Nr.	€/Stück	VPE	€/Stück/VPE
	73 019 15	9,21	12	8,33



Universal-Kesselreiniger-Spray

- Zur Reinigung von gas- und ölbetriebenen Kleinkessel-Anlagen und Gasgeräten
- Inhalt: 500 ml

Info	Bestell-Nr.	€/Stück	VPE	€/Stück/VPE
	73 001 25	6,24	6	5,66

Sanitär-Reiniger



Rohr-Bombe

- Rohrreiniger gegen organische Abfallstoffe wie z. B. Haare, Lebensmittelreste, Seifen etc.
- Säurefrei
- Greift weder Rohrleitungen noch Dichtungen an
- Entwickelt keine gefährlichen Dämpfe
- Inhalt: 1000 ml

Info	Bestell-Nr.	€/Stück
	73 002 30	30,20



Rohr-Granate

- Ausschließlich für den Fachmann entwickelt!
- Garantiert eine schnelle und sichere Beseitigung von hartnäckigen Fettablagerungen, Haaren, Zellstoffverbindungen und Hygieneartikeln
- Behebt in wenigen Minuten schlecht funktionierende oder verstopfte Abflüsse
- Greift die Materialien der eingesetzten Rohrleitungen nicht an
- Unbedenklich für biologische Kläranlagen
- Inhalt: 1000 ml

Anwendung:

- Bei hartnäckigen Verstopfungen in Abflüssen (Küche, Bad und WC)
- Reinigung von Kleinhebeanlagen

Info	Bestell-Nr.	€/Stück	VPE	€/Stück/VPE	VPE	€/Stück/VPE
	73 002 13	35,66	6	32,69	24	29,71



Rohr-Reiniger flüssig

- Geruchlos
- Entwickelt keine Dämpfe
- Beugt bei regelmäßiger Anwendung auch Verstopfungen vor
- Inhalt: 1000 ml

Info	Bestell-Nr.	€/Stück
	73 013 31	12,46



LITHOFIN Abflussfrei

- Sorgt für freien Durchfluss
- Zum Reinigen von Abflüssen an Spül- und Waschbecken in Bad und Küche
- Beseitigt Verstopfungen und üble Gerüche, entfernt Fettrückstände, Speisereste, Haare
- Auch zur präventiven Anwendung
- Hochalkalischer Reiniger
- Hochwirksam
- Flüssig - einfach anwendbar
- Inhalt: 1 l

Info	Bestell-Nr.	€/Stück	VPE	€/Stück/VPE
	73 009 28	15,01	10	13,96



Chemischer Rohr-Reiniger Fermitec

- Beseitigt zuverlässig Verstopfungen und Gerüche an Abflussventilen von Ausguss-, Wasch-, WC- und Pissoirbecken sowie Verstopfungen in Abflussrohren
- Taut auch eingefrorene Abfluss-Rohrleitungen auf
- Inhalt: 1 kg

Info	Bestell-Nr.	€/Stück	VPE	€/Stück/VPE
	91 004 33	11,43	12	10,40



Pro-Sanitär-Reiniger DU 100

- Saurer Unterhaltsreiniger für die tägliche Reinigung
- Löst Kalk, Urinstein, Rost und Seifenablagerungen
- Sorgt für einen ABERPERFEKT dank spezieller Nanopartikel

Anwendung:

- Säurefeste Oberflächen im kompletten Sanitärbereich

Inhalt	Bestell-Nr.	€/Stück	VPE	€/Stück/VPE
750 ml Flasche	73 002 09	13,06	6	12,19
5 l Kanister	73 013 17	63,27		



Dusch-Blitz 2000

- Unterhaltsreiniger mit Kalklösekraft
- Wirkt stark gegen Fett, Kalk- und Wasserflecken
- Die spezielle Rezeptur verzögert die Wiederverschmutzung

Anwendung:

- Speziell entwickelt und empfohlen für Duschkabinen aller Art und Badewannen
- Auch für Spülen und Fliesen geeignet

Inhalt	Bestell-Nr.	€/Stück	VPE	€/Stück/VPE
750 ml Flasche	73 002 08	16,27	6	15,19
750 ml Nachfüllflasche	73 013 18	13,89	6	12,96
10 l Kanister	73 013 19	100,64		



Duschrinnen-Reiniger

- Entwickelt keine gefährlichen Dämpfe
- Greift weder Oberfläche, Leitungen noch Dichtungen an
- Befreit Duschrinnen zuverlässig von Haaren und Seifenrückständen
- Um Verstopfungen zu vermeiden 0,1 l einmal monatlich in den Ablauf gießen
- Inhalt: 500 ml

Info	Bestell-Nr.	€/Stück
	73 002 25	19,26



Spülkasten Reiniger

- Löst Kalk und Kalkverkrustungen
- Entfernt Schmutzablagerungen zuverlässig
- Verhindert Kalkränder in den Spülkasten
- Inhalt: 500 ml

Anwendung:

- Für alle Auf- und Unterputzspülkästen

Info	Bestell-Nr.	€/Stück
	73 002 27	11,89



Kanalgeruch-Stop

- Für den Einsatz in ungenutzten bzw. selten genutzten Abflüssen
- Biologisch abbaubar und angenehm parfümiert
- Inhalt: 500 ml

Anwendung:

- Siphons aller Art

Bestell-Nr.	€/Stück
73 002 26	24,21



WC-Reiniger Granulat

- Löst schnell und mühelos den Schmutz
- Sorgt für Frische und Sauberkeit
- Wirkt hygienisch
- Beugt schlechten Gerüchen vor
- Verhindert Urinstein
- Mit Kindersicherung
- Inhalt: 1000 g

Bestell-Nr.	€/Stück
73 013 28	6,30

Sanitär-Reiniger



WC-Reiniger flüssig

- Aktive Citruskraft beseitigt schnell und gründlich Ablagerungen wie Kalk, Schmutz und Urinstein
- Reinigt bis unter den Beckenrand
- Auch für beschichtete WC's geeignet
- Inhalt: 750 ml

Bestell-Nr.	€/Stück	VPE	€/Stück/VPE
73 002 11	6,10	6	5,70



Urinstein-Löser

- Urinsteinentferner mit hervorragender Lösekraft
- Höchste Reinigungskraft und superschnelle Wirkung
- Hygienisch sauber
- Entfernt auch Rost und Kalk
- Inhalt: 500 ml

Inhalt	Info	Bestell-Nr.	€/Stück
500 ml Flasche		73 002 10	9,59
10 l Kanister		73 013 91	120,56

Reinigungszubehör



Handzerstäuber 3113 PR

- Für Reinigungsgewerbe, Industrie-Fahrzeugeinrichtung, Desinfektion, Korrosionsschutz, Imprägnieren
- Kunststoffbehälter, transparent mit Füllstandskala
- Verstellbare Düse: Punktstrahl bis feine Zerstäubung, 360° schwenkbar
- Material Dichtung: FPM

Inhalt [l]	Bestell-Nr.	€/Stück
1,0	72 006 37	7,77



Drucksprüher 3132 PR

- Kunststoffbehälter mit Füllskala
- Für Mittel mit PH-Wert 4 - 7
- Leichtgängige Kunststoffpumpe
- Sicherheitsventil
- FPM-Dichtungen
- 360° schwenkbar
- Kunststoffdüse verstellbar

Inhalt [l]	Bestell-Nr.	€/Stück
1,0	72 021 02	18,31



Drucksprüngerät PRIMER 3237P

- Speziell für den Einsatz im Handwerk, z.B. für Maler, Fliesenleger, Stuckateure (Tiefgrund, Haftgrund, Tapetenlöser)
- Füllinhalt: 5 Liter
- Betriebsdruck: 3 bar
- Schlauch 1,3 m
- PE Behälter mit großem Druckpolster
- Seitenträger, Tragriemen
- FPM-(Viton®)-Dichtungen
- Profi-Pumpe
- Integrierter Schmutzfilter
- Spezial-Flachstrahldüse aus Kunststoff
- Spritzrohr Kunststoff 500 mm, 360° drehbar

Inhalt [l]	Bestell-Nr.	€/Stück
5,0	80 015 89	46,16

Öl- und Chemikalienbinder



- Bindet Öl, Kraftstoff und hydrophobe (wasserabweisende) Chemikalien
- Bindet kein Wasser und kann auch auf nassem Untergrund verwendet werden
- Problemlose Entsorgung, rückstandslose Verbrennung möglich
- Entspricht den Anforderungen nach Typ I, II und III / SF mit Prädikat „R“ Bekanntgabe des Bundesministeriums für Umwelt, Naturschutz und Reaktorsicherheit vom 12.03.90 und 23.04.98 für Typ I, II, RSF)
- Form: Granulat
- Farbe: gelb-bräunlich
- Material: 100% Polyurethan
- Korngröße: 0,5-4 mm
- Flammpunkt: ca. 300°C
- Inhalt: 25 Liter

Info	Bestell-Nr.	€/Stück	VPE	€/Stück/VPE
	72 023 90	21,41	3	20,77



Ölbinder

- Sehr hohes Aufnahmevermögen – auf allen Flächen
- Kein Verklumpen, rutschfest, staubt nicht, kein Ausgasen
- Keine Entwicklung von entzündlichen Dämpfen – nicht brennbar
- Aufgesaugte Flüssigkeiten sind fest gebunden, werden nicht wieder abgesondert
- Inhalt: 1000 ml

Bestell-Nr.	€/Stück	VPE	€/Stück/VPE
73 003 10	15,40	12	14,07

Leckfinder



- Mit Korrosionsschutz
- Inhalt: 400 ml

Info	Bestell-Nr.	€/Stück	VPE	€/Stück/VPE
	53 013 01	3,64	12	3,33



- Frostsicher bis -15°C
- Inhalt: 400 ml

Info	Bestell-Nr.	€/Stück	VPE	€/Stück/VPE
	53 013 02	7,14	12	6,56



- Inhalt: 400 ml

Info	Bestell-Nr.	€/Stück
	73 002 31	7,87

Kartuschenlötgeräte



Kartuschenlötgerät Lötmeister 2000

- Flammentemperatur: 1750°C
- Arbeitstemperatur: 650°C
- Inkl. Kartusche (Bestell-Nr.: 80 028 80)

Info	Bestell-Nr.	€/Stück
	80 001 34	21,29



Handlötgerät Piezo-Compact

- Flammentemperatur: 1750°C
- Arbeitstemperatur: 730°C
- Inkl. einer Druckgasdose Propan/Butan (Bestell-Nr.: 80 001 20)

Info	Bestell-Nr.	€/Stück
	80 001 19	36,60



Kartuschen-Schlauch-Lötgerät Lötmeister 3000

- Flammentemperatur: 1750°C
- Arbeitstemperatur: 650°C
- Inkl. 2 Kartuschen (Bestell-Nr.: 80 028 80)

Info	Bestell-Nr.	€/Set
	80 001 15	33,74



Vielzweck-Lötgerät

- Flammentemperatur: 1750°C
- Inkl. 330 g Propan-/Butan Druckgasdose (Bestell-Nr.: 80 001 42)

Info	Bestell-Nr.	€/Stück
	80 001 30	21,90



Handlötgerät TS 1800

- Flammentemperatur: 1900°C
- Arbeitstemperatur: 750°C
- Inkl. 330 g Propan-/Butan-Druckgasdose (Bestell-Nr.: 80 001 42)

Info	Bestell-Nr.	€/Stück
	80 833 08	41,57

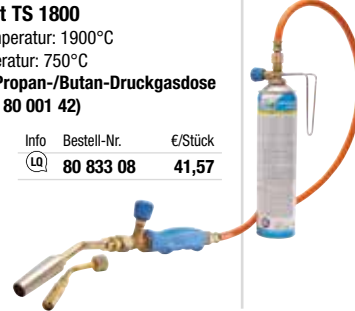

Hartlöt-Set Profi Turbo de Luxe

- Flammentemperatur: 2000°C
- Arbeitstemperatur: 800°C
- Propangasschlauchleitung 1,5 m
- Inkl. 330 g Propan-/Butan-Druckgasdose

Info	Bestell-Nr.	€/Set
	80 001 33	57,43

Lötgeräte



Weich- und Hartlötgerät Turbo 2000

- Zum Hart- und Weichlöten
- Flammentemperatur: bis 2000°C
- Arbeitstemperatur: 800°C
- 16-teilig

Bestell-Nr.	€/Set
80 001 03	94,94



Propan-Weichlöt-Set

- Kleinstflasche 425 g Füllgewicht
- Hochdruckschlauch PB 30, beiderseits 3/8" LH ÜM x 1500 mm
- WeichlötKolben mit Windschutz
- Kupferstück gekröpft 350 g
- Umfüllstutzen für 5/11/33 kg Flaschen
- Kleindruckminderer 1,5 bar

Bestell-Nr.	€/Set
80 031 34	183,11



Weich- und Hartlötgerät Turbo

- Flammentemperatur: 2000°C
- Arbeitstemperatur: 800°C
- Zum Anschluss an alle herkömmlichen Propan- und Butangasflaschen

Bestell-Nr.	€/Stück
80 001 06	38,53



Gaslötgerät PZ 2000

- Arbeitstemperatur: 750°C
- Flammtemperatur: 1900°C
- Zum Anschluss an 5- und 11 kg Propangasflaschen
- Inklusive Gasschlauch 1,5 m DN 10 (3/8") L

Bestell-Nr.	€/Stück
80 833 07	44,61

Ersatzkartuschen



Druckgasdose 330g

Info	Bestell-Nr.	€/Stück
	80 001 42	4,63



Hochleistungs-Mischgas AT 3000

Info	Bestell-Nr.	€/Stück
	80 001 26	6,53



Nachfüllgas 100 ml Propan/Butan für Feinlötgeräte und Feuerzeuge

Info	Bestell-Nr.	€/Stück
	80 001 02	2,94



Gaskartusche 190 g

Info	Bestell-Nr.	€/Stück
	80 028 80	3,21



Druckgasdose 230 g Anschluss 7/16"

Info	Bestell-Nr.	€/Stück
	80 001 20	5,24



Druckgasdose 7/16" Inhalt 425 g

Info	Bestell-Nr.	€/Stück
	80 001 21	9,11



Gas-Kartusche 220 g für Kocher Bright Spark, Resto-Flamm

Info	Bestell-Nr.	€/Stück
	58 003 62	4,41

Griffstücke und LötKolben

• Für Propanbrenner mit Luftansaugung

• Anschluss DN 10 (3/8") LH x M 14 x 1



Griffstück

- Mit Flammenkleinstelleinrichtung, Zündflammenregulierung und Hauptabsperrentil

Bestell-Nr.	€/Stück
80 031 63	32,27



Hammer-LötKolben KL 147

- Hammer-LötKolben mit 350 g Kupferkolben

Bestell-Nr.	€/Stück
80 103 37	38,74



Griffstück

- Rund mit Absperrentil

Bestell-Nr.	€/Stück
80 117 50	69,73

Weich- und Hartlötzubehör



Fittinglot Cu-Rotin® 3

- Zum Weichlöten von Kupferrohren in der Kalt- und Warmwasserinstallation gemäß DVGW-Arbeitsblatt GW 2

Typ	Bestell-Nr.	€/Stück
Spule 100 g	90 073 59	9,40
Spule 250 g	90 073 01	19,16



ISO-Core® VA, bleifrei

- Zum Weichlöten von Stahl u. Edelstahlrohren, aber auch von NE-Metallen außer Aluminium
- Mit Flussmittel
- Legierung: Sn96,5Ag3,5
- Arbeitstemperatur: Ca. 280 - 350°C
- Flussmittelanteil: 4 %
- Spulengröße: 250 g, ø 1,5 mm

Bestell-Nr.	€/Rolle
90 108 49	46,11



Fittinglötpaste Cu-Rofix®

- Weichlötlösungsmittel
- Zum Löten von Kupferrohren in der Installation
- **Nettoinhalt: 250 g**

Info	Bestell-Nr.	€/Stück
(LQ)	90 073 02	19,59

Reinigungsvlies

- Metallfrei
- ca. 60 x 130 mm
- **VPE = 10 Stück**



Bestell-Nr.	€/VPE
90 073 04	3,14

Salmiakstein

- Reinigungsmittel für Lötspitzen
- Maße: 65 x 45 x 20 mm



Bestell-Nr.	€/Stück
90 073 31	3,51

Reinigungs- und Vorverzinnungstein Zinn-Blitz

- Reinigung von Kupferstücken ohne die Entwicklung von giftigem Säurequalm
- Reinigen und Vorverzinnen der Kupferstücke in einem Arbeitsgang
- Langlebigkeit des Reinigungssteins durch besondere Zusammensetzung
- Praktische Aufbewahrung in robuster Metalldose
- Inhalt: 100 g



Bestell-Nr.	€/Stück
80 205 02	15,59

Gas-Kleinstflasche

- Ausgang: DN 10 (G 3/8") LH mit Außengewinde mit Blindmutter
- Füllgewicht: 425 g



Bestell-Nr.	€/Stück
80 097 21	73,56

Lötwasserflasche

- Inhalt: 150 ml



Typ	Farbe	Bestell-Nr.	€/Stück
Lötwasser	blau	80 103 97	4,79
Salzsäure	gelb	80 103 96	4,79



Kupferstücke

Typ	Gewicht	Bestell-Nr.	€/Stück
flach	250 g	80 031 42	17,24
flach	350 g	80 031 43	20,09
spitz	250 g	80 031 44	19,14
spitz	350 g	80 031 45	22,03



Umfüllstutzen

- Zum Selbstabfüllen von 0,5 kg Propankleinstflaschen aus 3,5 oder 11 kg Propangasflaschen

Bestell-Nr.	€/Stück
80 031 55	15,51



Gasschlauch-Propan

- Länge: 3000 mm
- Anschlüsse: DN 10 (3/8") L

Bestell-Nr.	€/Stück
80 001 07	10,53



Gasschlauch-Propan, -Butan

- Für Propan- und Butangasgeräte
- Länge: 2000 mm
- Anschlüsse DN 8 (1/4") L

Bestell-Nr.	€/Stück
80 001 39	7,26



Druckminderer PN 16 bar

- Leistung: bis 6 kg/h
- Ausgangsdruck: 2,5 bar fest eingestellt
- Eingang: Kombianschluss für 5/11/33 kg-Flasche
- Ausgang: DN 10 (3/8") LH

Bestell-Nr.	€/Stück
80 001 08	13,44



Schlauchbruchsicherung

- 1,5 - 4 bar
- Anschluss: Eingang DN 10 (3/8") R, Ausgang DN 10 (3/8") I L

Bestell-Nr.	€/Stück
80 001 09	15,29



Druckminderer

- Für Kleinstflasche 425 g (Lötflasche)
- Leistung: bis 6 kg/h
- Ausgangsdruck: bis 1,5 bar
- Anschlüsse: Eingang ÜWM DN 10 (3/8") LH, Ausgang DN 10 (3/8") LH

Bestell-Nr.	€/Stück
80 032 26	39,03



Druckminderer mit Manometer

- Passend für 5/11/33 kg-Flasche
- Leistung: 5-12 kg/h
- Anschlüsse: Eingang: Kombi.-A
- Ausgang: DN 10 (3/8") LH
- Druckbereiche: Eingang: bis 16 bar, Ausgang: 0,5-4 bar
- Ersatzmanometer (Bestell-Nr: 70 100 53)

Bestell-Nr.	€/Stück
58 001 19	37,93

Hartlote



Silber-Hartlot

- Zum Spaltlöten von Stählen aller Art, Kupfer und Kupferlegierungen. Für Gas- und Wasserinstallationen
- ø 1,5 x 333 mm
- Arbeitstemperatur: 670°C

Bestell-Nr.	€/Stück
90 073 44	13,37



Kupfer-Hartlot DIN 8513

- Legierung L-CuP6 (DIN 8513)
- Arbeitstemperatur: 730°C
- Zugfestigkeit der Lötung: 250 (N/mm²)
- Dichte: 8,1 (g/cm³)
- Vierkantstäbe Länge: 500 mm
- Inhalt: 1 kg

Bestell-Nr.	€/Stück
90 073 06	36,07



Silberhaltiges Kupferhartlot CU-R0phos®

- Zum flussmittelfreien Hartlöten von Kupferrohren, insbesondere im Kälte- und Klimabereich
- Silberhaltige Kupferhartlote mit Phosphoranteil zum flussmittelfreien Löten von Kupferrohrleitungen in der Öl-, Gas- und Flüssiggasinstallation, sowie in der Heizungs- und Trinkwasserinstallation über 28 x 1,5 mm Rohrabmessung

CU-R0phos® 2

- Legierung: CuP279 (DIN EN 17672), CP105 (DIN EN 1044), B-Cu92PAg (ISO 3677), L-Ag2P (DIN 8513)
- Arbeitstemperatur: Min. 740°C
- Temperaturbeständigkeit: -50°C bis +200°C

Bestell-Nr.	€/VPE
90 108 50	22,80

CU-R0phos® 5

- Legierung: CuP281a (DIN EN 17672), CP104 (DIN EN 1044), B-Cu89PAg (ISO 3677), L-Ag5P (DIN 8513)
- Arbeitstemperatur: Min. 710°C
- Temperaturbeständigkeit: -50°C bis +200°C

Bestell-Nr.	€/VPE
90 108 51	27,13

CU-R0phos® 15

- Legierung: CuP284 (DIN EN 17672), CP102 (DIN EN 1044), B-Cu80AgP (ISO 3677), L-Ag15P (DIN 8513)
- Arbeitstemperatur: Min. 700°C
- Temperaturbeständigkeit: -70°C bis +200°C

Bestell-Nr.	€/VPE
90 108 52	41,30

Abgasanalysegeräte



Abgasanalysegerät testo 310 II

- Für Brennstoffe: Öl und Gas
- Grundfunktionen: Abgas, Zug, Druck
- H2 kompensierter Sensor: nein
- Messbereich CO: 0 ... 4000 ppm
- Bildschirm: Farbdisplay
- Touchscreen: nein
- Stromversorgung: Akku 3,7 V / 2400 mAh
- Speicherplätze für Messprotokolle: 20
- TÜV-geprüft: nach EN 50379, Teil 1 und 3
- Garantiezeit (außer auf Akku und Thermolement): 2 Jahre
- Maße Gerät (L x B x H): 240 x 985 x 65 mm
- Schutzart: IP40
- Gewicht Gerät einzeln: 573 g
- Ref.-Nr.: 0563 3206 10
- **Lieferumfang:**
 - Abgasanalysegerät testo 310 II EN **Länderversion D**
 - Differenzdruckmessgerät testo 510I
 - Ersatz-Schmutzfilter (5 Stück)
 - Netzteil 100-240 V
 - Silikonschläuche
 - Kompakt-Rauchgassonde, Länge 180 mm, ø 6 mm
 - Koffer

Bestell-Nr.	€/Stück
70 009 95	1.166,30



300 Profi-Set Basic

- Für Brennstoffe: Öl-, Gas- und Festbrennstoffe
- Grundfunktionen: Abgas, Zug, Druck, CO-Umgebung, Differenztemperatur
- H2 kompensierter Sensor: ja
- Bluetooth® Connector zur Verbindung mit Testo Smart Probes: JA
- Bluetooth® Second Screen-Funktion auf Smartphone oder Tablet: JA
- Messbereich CO: 0 ... 30000 ppm
- Bildschirm: 5" Farbdisplay 1280 x 720 Pixel
- Touchscreen: ja
- Stromversorgung: Akku 3,6 V / 3500 mAh
- Speicherplätze für Messprotokolle: 1 Mio.
- TÜV-geprüft: nach EN 50379, Teil 1-3
- Garantiezeit (außer auf Akku und Thermolement): 4 Jahre (nach Registrierung 5 Jahre)
- Maße Gerät (L x B x H): 244 x 98 x 59 mm
- Schutzart: IP40
- Gewicht Gerät einzeln: 800 g
- Ref.-Nr.: 0564 3004 09
- **Lieferumfang:**
 - Abgasanalysegerät testo 300 Profi, **Länderversion D**
 - Bluetooth® Connector- USB Netzteil 100-240 V
 - Modulare Abgassonde, Eintauchtiefe 180 mm, ø 8 mm
 - Basis-Systemkoffer
 - Ersatz Sonden-Filter (10 Stück)

Info	Bestell-Nr.	€/Stück
	70 009 56	2.248,27



300 Allrounder-Set Basic

- Für Brennstoffe: Öl-, Gas- und Festbrennstoffe
- Grundfunktionen: Abgas, Zug, Druck, CO-Umgebung, Differenztemperatur
- H2 kompensierter Sensor: ja
- Bluetooth® Connector zur Verbindung mit Testo Smart Probes: JA
- Bluetooth® Second Screen-Funktion auf Smartphone oder Tablet: JA
- Messbereich CO: 0 ... 8000 ppm
- Bildschirm: 5" Farbdisplay 1280 x 720 Pixel
- Touchscreen: ja
- Stromversorgung: Akku 3,6 V / 3500 mAh
- Speicherplätze für Messprotokolle: 1 Mio.
- TÜV-geprüft: nach EN 50379, Teil 1-3
- Garantiezeit (außer auf Akku und Thermolement): 2 Jahre (nach Registrierung 3 Jahre)
- Maße Gerät (L x B x H): 244 x 98 x 59 mm
- Schutzart: IP40
- Gewicht Gerät einzeln: 800 g
- Ref.-Nr.: 0564 3002 92
- **Lieferumfang:**
 - Abgasanalysegerät testo 300 Allrounder, **Länderversion D**
 - Bluetooth® Connector
 - USB Netzteil 100-240 V
 - Modulare Abgassonde, Eintauchtiefe 180 mm, ø 8 mm
 - Basis-Systemkoffer- Ersatz Sonden-Filter (10 Stück)

Info	Bestell-Nr.	€/Stück
	70 009 55	1.718,96



330-2 LL Set

- Für Brennstoffe: Öl-, Gas- und Festbrennstoffe
- Grundfunktionen: Abgas, Zug, Druck, CO-Umgebung, Differenztemperatur
- H2 kompensierter CO Sensor: ja
- Messbereich CO: 0 bis 30000 ppm
- Bildschirm: Farbdisplay 240 x 320 Pixel
- Touchscreen: nein
- Stromversorgung: Akku: 3,6 V / 2.600 mAh
- Speicherplätze für Messprotokolle: 500.000
- TÜV-geprüft: nach EN 50379, Teil 1-3
- Garantiezeit (außer auf Akku und Thermolement): 4 Jahre
- Maße Gerät (L x B x H): 270 x 90 x 65 mm
- Schutzart: IP 40
- Gewicht Gerät einzeln: 600 g
- Ref.-Nr.: 0563 3372 78
- **Lieferumfang:**
 - Abgasanalysegerät testo 330-2 LL, **Länderversion D**
 - Kalibrier-Protokoll
 - Netzteil 100-240 V
 - Modulare Abgassonde, Eintauchtiefe 180 mm, ø 8 mm
 - Verbrennungsluft-Temperaturfühler, Eintauchtiefe 190 mm
 - IRDA-Drucker
 - Basis-Systemkoffer

Bestell-Nr.	€/Set
70 006 85	2.954,96



Zubehör für Abgasanalysegeräte



Ersatz-Schmutzfilter

- Passend für testo 320, 325 M/XL und 327
- Ref.-Nr.: 0554 0040
- VPE = 10 Stück

Bestell-Nr.	€/VPE
70 004 09	38,90



Ersatz-Schmutzfilter

- Passend für testo 300/330
- Ref.-Nr.: 0554 3385
- VPE = 10 Stück

Bestell-Nr.	€/VPE
70 117 18	34,87



Verbrennungsluftfühler NTC

- Passend für testo 300
- Messbereich: 0 bis 1000 °C
- Fühler: ø 4 mm x 190 mm
- Stecker-Typ: TUC
- Inklusive Konus und Magnet
- Ref.-Nr.: 0600 9799

Bestell-Nr.	€/Stück
70 003 16	105,54



Verbrennungsluft-Temperaturfühler

- Passend für testo 330/330I
- Eintauchtiefe 190 mm
- Ref.-Nr.: 0600 9787

Bestell-Nr.	€/Stück
70 117 51	151,71



Rauchgassonden, ø 8 mm

- Passend für testo 300/330

Länge [mm]	Ref.Nr.	Bestell-Nr.	€/Stück
180	0600 9760	70 117 31	356,21
300	0600 9761	70 117 32	369,41



Sondenrohre, ø 8 mm

- Passend für testo 300/330

Länge [mm]	Ref.Nr.	Bestell-Nr.	€/Stück
180	0554 9760	70 117 35	178,11
300	0554 9761	70 117 37	178,11



Luftfühler NTC

- Passend für testo 300/440
- Messbereich: -50 bis +125 °C
- Fühler: ø 6 mm x 115 mm
- Stecker-Typ: TUC
- Ref.-Nr.: 0615 1712

Bestell-Nr.	€/Stück
70 004 86	106,87



Tauchfühler NTC

- Passend für testo 300/440
- Messbereich: -50 bis +150 °C
- Fühler ø: 4/5 x 115 mm
- Stecker-Typ: TUC
- Ref.-Nr.: 0615 1212

Bestell-Nr.	€/Stück
70 004 89	104,23



Zangenfühler NTC

- Passend für testo 300/440
- Passend für Rohre: ø 6-35 mm
- Messbereich: -40 bis +125 °C
- Stecker-Typ: TUC
- Ref.-Nr.: 0615 5505

Bestell-Nr.	€/Stück
70 004 88	72,43



Systemkoffer flach für testo 300/330

- Ref.-Nr.: 0516 3300

Bestell-Nr.	€/Stück
70 128 53	126,66



Systemkoffer hoch für testo 300/330

- Mit doppeltem Boden
- Ref.-Nr.: 0516 3301

Bestell-Nr.	€/Stück
70 128 52	179,43



Thermopapier

- Passend für Messgeräte-Protokolldrucker
- Breite: 57 mm
- Kern-ø: 12 mm
- Außen-ø: 35 mm
- VPE = 5 Stück

Typ	Bestell-Nr.	€/VPE
Papier	70 001 13	13,69



Protokolldrucker IRDA

- Passend für teste 320/330
- Inkl. Batterien (4 x Mignon AA) und 1 Rolle Thermopapier
- Ref.-Nr.: 0554 0549

Bestell-Nr.	€/Stück
70 117 10	343,80



Selbstklebetasche für Messprotokolle

- Größe: 110 x 110 mm
- Mit Klappe
- VPE = 20 Stück

Bestell-Nr.	€/VPE
70 123 50	22,56



Bluetooth-Drucker

- Passend für testo 330I/300
- Bluetooth/IRDA Drucker
- Mit Akku, Netzteil und 1 Rolle Thermopapier
- Ref.-Nr.: 0554 0621

Bestell-Nr.	€/Stück
70 130 35	356,77



Bluetooth Connector testo

- Bluetooth®-Verbindung zur Anbindung der testo Smart Probes an das testo 300 Abgasanalysegerät
- Second Screen Funktion über testo Smart APP auf Smartphone oder Tablet
- Zur Erkennung des Connectors kann ein Software Update am Messgerät erforderlich sein
- Ref.-Nr.: 0554 3004

Bestell-Nr.	€/Stück
70 008 42	105,09



Bluetooth-Drucker

- Passend für testo 330-1/2
- Bluetooth/IRDA Drucker
- Mit Akku, Netzteil und 1 Rolle Thermopapier
- Ref.-Nr.: 0554 0620

Bestell-Nr.	€/Stück
70 129 04	461,76

Abgasanalyse DELTAsmart Longlife



- Für Brennstoffe: Öl-, Gas- und Festbrennstoffe
- Grundfunktionen: Abgas, Zug, Druck, CO-Umgebung, Differenztemperatur
- H2 kompensierter CO Sensor: je nach Ausführung
- Messbereich CO: 0 bis 4000 ppm
- Touchscreen: ja

- TÜV-geprüft: nach EN 50379, Teil 1 und 3 / Ausführung B Teil 2
- Garanzzeit: 4 Jahre

- **Lieferumfang:**
 - Abgasanalysegerät Länderversion D
 - Netzteil 100-240 V
 - Kompakt-Rauchgassonde, Länge 250 mm, ø 8 mm
 - Ersatz Taschensternfilter für die Kondensatfalle



Ausführung	Bestell-Nr.	€/Set
Set E (ohne H2 kompensierten CO-Sensor)	70 005 45	1.123,44
Set B (mit H2 kompensierten CO-Sensor)	70 005 44	1.400,26



Koffer-Set

- **Zusätzlicher Lieferumfang:**
 - IRDA-Drucker
 - Koffer

Ausführung	Bestell-Nr.	€/Set
Set E (ohne H2 kompensierten CO-Sensor)	70 005 47	1.473,00
Set B (mit H2 kompensierten CO-Sensor)	70 005 46	1.741,73

Zubehör DELTAsmart



Schlauch-Anschluss-Set für Druckmessungen

Bestell-Nr.	€/Set
70 129 78	26,67



KFZ-Ladeadapter

- 2 x USB Anschluss für das Laden des DELTAsmart im Fahrzeug

Bestell-Nr.	€/Stück
70 129 83	15,76



Thermodrucker Speedprinter IRDA

Bestell-Nr.	€/Stück
70 129 82	347,54



Taschensternfilter für Kondensatfalle

Bestell-Nr.	€/Stück
70 129 84	16,57



Thermopapier

- Passend für Messgeräte-Protokolldrucker
- Breite: 57 mm
- Kern-ø: 12 mm
- Außen-ø: 35 mm
- VPE = 5 Stück

Typ	Bestell-Nr.	€/VPE
Papier	70 001 13	13,69



Verbrennungsluft-Temperaturfühler

Länge [mm]	Ausführung	Bestell-Nr.	€/Stück
200	mit PTFE-Konus	70 129 80	177,81
65	inkl. Magnethalter und Silikonkonus	70 129 81	145,49

Abgasanalysegeräte und Zubehör



- Für die Emissionsmessung an Feuerungsstätten (GAS/ÖL/Festbrennstoffe)
- Für Brennstoffe: Öl-, Gas- und Festbrennstoffe
- Messbereich CO: 0 bis 4000 ppm
- TÜV-geprüft: nach EN 50379 Teil 1 und 3

- Garanzzeit: 7-JAHRE-Sicherheitspaket mit Festpreis: Wartung inkl. Austausch der verbrauchten Sensoren und Garantieverlängerung Jährlich 85 € für registrierte Käufer (max. 2 Mon. nach dem Kauf)



B550-Set

- Grundfunktionen: Abgasmessung
- H2 kompensierter CO Sensor: nein
- IR Schnittstelle: Infrarot Drucker (nicht im Lieferumfang)
- **Lieferumfang:**
 - Abgasanalysegerät Länderversion D
 - Netzteil 100-240 V
 - Rauchgassonde, Länge 250 mm, ø 8 mm
 - Transporttasche

Bestell-Nr.	€/Set
70 006 10	859,49



B650-Set

- Grundfunktionen: Abgasmessung, Zug, Differenzdruck
- H2 kompensierter CO Sensor: nein
- Stromversorgung: Mignon Akkus 3 x AA
- Speicherplätze für Messprotokolle: 30
- IR Schnittstelle: Infrarot Drucker; Drahtlos zu Smart Devices (kostenlose Apps für Android und iOS erhältlich)
- **Lieferumfang:**
 - Abgasanalysegerät Länderversion D
 - Netzteil 100-240 V
 - Rauchgassonde 250 mm, ø 8 mm
 - Verbrennungsluftfühler 150 mm
 - Infrarot Thermodrucker
 - Schlauch-Set für Differenzdruckmessung
 - Sortimo L-Boxx Gerätekofer

Bestell-Nr.	€/Set
70 006 12	1.728,63



Thermodrucker Bird II

- Passend für Brigon Abgasmessgeräte
- Typ Bird 2
- Inkl. Akkus, Netz-/Ladegerät und Thermopapier

Bestell-Nr.	€/Stück
70 006 43	320,91

Rußprüfer und Zubehör



Rußprüfer

- Geeignet für Filterpapierstreifen- und Ronden
- Inkl. Rußbildvergleichsskala, Filterpapierstreifen, Schmierfett

Bestell-Nr.	€/Stück
70 035 06	109,20



Rußprüfer mit T-Griff

- Geeignet für Filterpapierstreifen- und Ronden
- Inkl. Rußbildvergleichsskala, Filterpapierstreifen, Schmierfett
- Ref.-Nr.: 0554 0307

Bestell-Nr.	€/Stück
70 035 15	162,27



Rußpumpen-Schmierfett

- Inhalt: 10 ml

Bestell-Nr.	€/Stück
70 044 01	5,31



Rußbildskala

Bestell-Nr.	€/Stück
70 035 13	12,74



Filterpapierstreifen zur Rußzahlbestimmung

- VPE = 40 Stück

Bestell-Nr.	€/VPE
70 043 05	9,27



Filterpapierronden zur Rußzahlbestimmung

- VPE = 300 Stück

Bestell-Nr.	€/VPE
70 043 04	8,31



Alu-Prüflochverschlüsse

- Rund, selbstklebend
- VPE = 100 Stück

Bestell-Nr.	€/VPE
70 041 01	11,07



Verschlussklammern

- Für Messöffnungen bis max. 14 mm ø
- Aluminiumplatte 25 x 25 mm
- Mit Edelstahlfederklammer, als Griff ausgebildet
- VPE = 100 Stück

Bestell-Nr.	€/VPE
70 041 03	34,79



Messprotokoll selbstklebend

- Rot für Öl
- Gelb für Gas
- VPE = 50 Stück je Block

Farbe	Bestell-Nr.	€/VPE
rot	70 042 01	9,27
gelb	70 042 02	9,27



Kundendienstheft

- Wird an der Anlage ausgehängt
- Hat Platz für Messwerteintragungen über mehrere Jahre
- Für die Kundendiensttechniker ein hilfreicher Einblick in die Anlage
- Maße: 100 x 210 mm
- VPE = 50 Stück

Bestell-Nr.	€/VPE
70 042 03	38,11



Wartung-Checkliste

- 25 Blatt mit Durchschlag

Typ	Bestell-Nr.	€/Stück
Wartung-Checkliste	70 000 74	18,19
Klemmbrett	70 000 75	14,64

Teleskopspiegel



Teleskop-Kristallspiegel

- Maße: 70 x 80 mm
- Ausziehbar auf 800 mm
- Inkl. Schutzhülle

Bestell-Nr.	€/Stück
70 123 32	72,20



Teleskopspiegel

- Passend für Schornsteine und schwer einsichtliche Stellen
- Ausziehbar und in alle Richtungen verstellbar
- Länge: max. 44 cm
- ø: 50 mm

Bestell-Nr.	€/Stück
90 878 71	8,13

CO-Warngerät KANE77



- Für die rechtzeitige Erkennung von zu hohen CO-Konzentrationen in der Umgebungsluft
- Zur Verwendung in Heizräumen, Werkstätten, Kanalbau...
- Messbereich 0 ... 999 ppm CO
- MAX-Wert und HOLD-Funktion
- Akustischer und optischer Alarm
- Vibrationsalarm
- Nach DIN EN 50543
- Maße: 110 x 65 x 38 mm
- **Lieferumfang:**
 - Batterie: 1 x 9 V Block (Best.-Nr.: 62 0779 50)

Bestell-Nr.	€/Stück
70 001 85	260,00

CO-Monitor testo 317-3



- Stellt das Vorhandensein von Kohlenmonoxid in der Umgebung fest und warnt den Benutzer optisch und akustisch vor gefährlicher Konzentration, z. B. bei Wartungsarbeiten an Gasthermen
- Sicht- und hörbarer Alarm
- Ref.-Nr.: 06323173
- **Lieferumfang:**
 - Batterien: 2 x AA (Bestell-Nr. 62 079 47)
 - Ledertasche
 - Kopfhörer
 - Handschlaufe
 - Selbsttest-Funktion

Bestell-Nr.	€/Stück
70 123 16	242,60

Rückstauemelder und Zubehör



- 317-1**
- Erkennt austretende Heizungsabgase
 - Optische und akustische Alarmanzeige
 - Flexible Sonde
 - Maße: 28 x 46 x 18 mm
 - Batterietyp: 3 Microzellen AAA (im Lieferumfang)
 - Ref.-Nr.: 0632 3170

Bestell-Nr.	€/Stück
70 113 08	145,30



- Rückstauemelder**
- Mit Taupunkt-Sensor, reagiert auf austretende Abgase
 - Akustisches Signal (Summton), optisches Signal (rote LED/grüne LED)
 - Flexibler Schwanenhals: 300 mm lang

Bestell-Nr.	€/Stück
70 122 97	127,03



- Abgasfächer-Set**
- Zur Funktionsprüfung der Strömungssicherung an atmosphärischen Wärmeerzeugern
 - Bestehend aus 2 Fächer (110/130 mm)

Bestell-Nr.	€/Set
24 002 20	283,61



- Tauplatte mit Flexhalter**
- Taupunktunterschreitung und damit Rückstau wird durch Beschlag angezeigt
 - Verchromte Rohre 30 x 30 mm
 - Maße:
 - Platte: Länge 80 mm
 - Gesamtlänge: 180 mm
 - Mit Kunstlederhülle

Bestell-Nr.	€/Stück
70 058 03	61,77

Dichtprüfgerät



Unterdruck-Prüfeinrichtung UPE-300, für Ölleitungen

- Die Prüfdauer nach TRÖI Kapitel 4.10.4.2. „Dichtheitsprüfung mit Unterdruck“ beträgt:
 - 10 Minuten für oberirdische Leitungen
 - 30 Minuten für unterirdische Leitungen
- Bestehend aus einem Anschlussblock mit integriertem Absperrventil, in das ein Vakuummeter und ein Unterdruckbegrenzer montiert sind
- Der Ansaugdruck der Saugpumpe wird auf den vorgegebenen Prüfunderdruck von -0,3 bar begrenzt
- Für den direkten Anschluss an die GOK-Ölansaugpumpe ausgelegt
- Kann unter Verwendung geeigneter Adapter mit Ansaugpumpen anderer Hersteller betrieben werden
- **Lieferumfang:**
 - Vakuummeter, Messbereich -1 bis 0 bar
 - Unterdruckbegrenzer
 - Adapter, beidseitig DN 10 (3/8") Außengewinde
 - Anschluss Schlauch ÜWM DN 10 (3/8") x ø 4 x 1 - Länge 500 mm
 - Ansaugschlauch ø 4 x 1 - Länge 500 mm
 - Netzanschlusskabel 2 m für elektromechanische Heberschutzventile 230 V/AC, 50 Hz
 - Koffer

Bestell-Nr.	€/Stück
32 041 48	134,23

Wartungszubehör Öl



- Ölansauger**
- 750 ml Hubvolumen
 - Handpumpe mit ihrem Saugventil über einen DN 10 (R3/8") Adapter an die Heizölleitung anschliessen, um diese zu entleeren
 - Mit der Pumpe und dem gleichen saugseitigen Adapter kann das Heizöl wieder in die Leitung gesaugt werden
 - Auf der Pumpendruckseite wird das Öl in einem Eimer gesammelt oder in den Tank zurückgedrückt

Bestell-Nr.	€/Stück
30 023 09	88,86



- VAKUFIX-Ölansauger**
- Zur Inbetriebnahme von Ölfeuerungsanlagen
 - Zum Ansaugen nach leergefahrenem Tank
 - Zur Vorprüfung von Ölleitungen auf Dichtheit
 - Max. -0,7 bar
 - **Lieferumfang:**
 - Auffangbehälter bis 4 Liter
 - Vakuumanzeige
 - Vakuumhandpumpe
 - Anschlussschlauchgarnitur

Bestell-Nr.	€/Stück
81 024 01	127,33



- Heizöl Übergangs-Versorgungsarmatur**
- Öl-Zweistrangfilter
 - Anschlussfertig für 20 l BW-Kanister

Typ	Bestell-Nr.	€/Stück
20 l BW-Kanister	32 047 73	48,21
Öl-Zweistrangarmatur	32 047 72	107,79
Ersatzdichtung für Zweistrangarmatur	32 074 97	3,44
Ausgussstutzen für Diesel, schwarz	32 075 36	12,23
Ausgussstutzen für Benzin, grün	32 075 37	12,23



Prüfarmatur für Antihebertventile

- Für die Funktionsprüfung von allen Membran-/Kolbenantihebertventilen

Bestell-Nr.	€/Stück
32 074 87	156,71



Öl-Safe

- Ölauffangbehälter mit abnehmbarem Deckel
- Mit Integrierten Sieb für das abtropfen von z.B. Ölfiltereinsätzen
- Drehbarer Griff
- Maße (Behälter ohne Griff): 265 x 140 x 145 mm
- **Inhalt: 3,8 l**

Typ	Bestell-Nr.	€/Stück
Öl-Safe	32 000 54	143,89
Ersatz-Dichtung	32 000 60	27,51

Wartungszubehör Öl



Pumpenprüfkoffer

Inhalt:

- 1 x Manometer 0-25 bar, DN 8 (1/4") 63 ø
- 1 x Vakuummeter -1-0 bar, DN 8 (1/4") 63 ø
- 1 x Flexible Manometerverlängerung FA mit DN 6 (1/8") Pumpenanschluss DN 8 (1/4") Manometeraufnahme
- 1 x Entlüftungsarmatur DN 6 (1/8") mit Absperrung
- 1 x Red.-Stück DN 8 (1/4") IG x DN 6 (1/8") AG 28 mm lang mit angearbeitetem Dichtring
- 1 x Manometerverlängerungs-Red.-Stück DN 8 (1/4") IG x DN 6 (1/8") AG, 55 mm lang mit angearbeitetem Dichtring

Typ	Bestell-Nr.	€/Stück
ohne Glycerinfüllung	81 005 01	57,47
mit Glycerinfüllung	81 005 02	66,54
Ersatzkoffer ohne Inhalt	81 005 06	11,77



Dichtprüfeinrichtung für Heizöl-Saugleitung

- Einbau zwischen Filterausgang und Brennersaugschlauch
- Unterdruckanzeige zur kurzzeitigen oder ständigen Überwachung des Pumpenvakuums; auch als Serviceanzeige der Filterverschmutzung z. B. bei Metalltassen
- Prüfschlauch (90 cm) zur Sichtkontrolle für Luftausgasungen; nicht für Dauerbetrieb zugelassen
- Anschlüsse jeweils DN 10 (3/8") Überwurfmutter x DN 10 (3/8") AG

Typ	Bestell-Nr.	€/Stück
Unterdruckanzeige	30 014 15	23,06
Prüfschlauch	27 005 25	9,66

Öldruckmanometer ø 63 mm, DN 8 (1/4") B radial

- Betriebstemperatur max.: 60°C
- Druckbereich: 0-25 bar
- Klasse: 1,6



Typ	Bestell-Nr.	€/Stück
ohne Glycerinfüllung	70 074 01	6,53
mit Glycerinfüllung	70 074 02	14,77

Vakuummeter ø 63 mm, DN 8 (1/4") radial

- Betriebstemperatur max.: 60°C
- Druckbereich: -1,0-0 bar
- Klasse: 1,6



Typ	Bestell-Nr.	€/Stück
ohne Glycerinfüllung	70 074 03	7,87
mit Glycerinfüllung	70 074 04	13,83

Entlüftungsarmatur

- Zum Einschrauben in die Brennerpumpe
- Gleichzeitige Druck-Messung/ Vakuum-Messung/Entlüftung der Ölbrennerpumpe
- Mit Absperrung, Manometeranschluss DN 6 (1/8")



Bestell-Nr.	€/Stück
70 075 01	19,16

Manometerredstücke und Verlängerungen

- Aus Messing
- Zum Einschrauben in die Brennerpumpe
- Einerseits IG, andererseits DN 6 (1/8") AG
- Mit Dichtung



Größe	Länge [mm]	Bestell-Nr.	€/Stück
DN 8 (1/4") IG x DN 6 (1/8") AG	55 mm	70 074 06	8,69
DN 6 (1/8") IG x DN 6 (1/8") AG	55 mm	70 074 07	8,74
DN 8 (1/4") IG x DN 6 (1/8") AG	28 mm	70 074 08	8,84
DN 6 (1/8") IG x DN 6 (1/8") AG	28 mm	70 074 09	8,10



Flexibler Manometeranschluss FA

- Zur Ölpumpenmessung an unzugänglichen Stellen
- Anschluss Manometer DN 8 (1/4") mit Dichtfläche
- Anschluss zur Pumpe DN 6 (1/8") mit lösbarem Nippel
- Länge: 170 mm

Bestell-Nr.	€/Stück
70 074 05	8,70

Service-Aufkleber

- Universelle Verwendung
- Mit Leerfeld für Stempeldruck
- ø: 69 mm
- VPE = 60 Stück



Bestell-Nr.	€/VPE
40 008 06	8,24

Grenzwertgeber-Prüfgeräte



Typ F-Stop® GWG-PG 1

- Für die umfassende Funktionsprüfung der Sicherheitseinrichtungen Grenzwertgeber (Sensoren der Bauart B1) nach EN 13616
- **Angezeigte Funktionen:**
 - Aufheizen des Grenzwertgebers
 - Kurzschluss
 - Unterbrechung
 - Freigabe
 - Reaktionszeit
- **Lieferumfang:**
 - Kupplungsdose, passend für alle Grenzwertgeber-Anschlüsseinrichtungen
 - Mit Transportkoffer
 - Mit Ladegerät

Bestell-Nr.	€/Stück
70 128 64	502,84



GPG 01

- Zur elektrischen Funktionsprüfung eines Grenzwertgebers im eingebauten Zustand, sowie zur Nassprüfung eines Grenzwertgebers im ausgebauten Zustand
- Nicht für den Ex-Bereich geeignet
- **Technische Daten:**
 - Temperatureinsatzbereich Umgebung: 0-40°C
 - Betriebszeit max.: 38 Stunden
- **Lieferumfang:**
 - Prüfgerät mit Kupplungsdose 903
 - USB-Netzteil
 - Mini-USB-Kabel
 - Schutzhülle mit Magnet
 - Gerätekoffer

Bestell-Nr.	€/Stück
70 002 40	714,90



DAS PASST - ARTIKEL AUS DEM WS-SORTIMENT

Multifunktionsöl, Universälöl

- Schmiert hautfreundlich
- Pflegt biologisch abbaubar
- Reinigt umweltschonend
- Rostschutz ohne verharzen
- Inhalt: 200 ml



Info	Bestell-Nr.	€/Stück	VPE	€/Stück/VPE
(LQ)	73 006 95	8,50	20	7,69



Differenzdruck-Messgeräte



510-Set

- Wählbare Einheiten: hPa, mbar, Pa, mmH2O, mmHg, inH2O, inHg, psi, m/s, fpm
- **Lieferumfang:**
 - Handschlaufe
 - Gürteltasche
 - Schutzkappe
 - Silikonschläuche

Bestell-Nr. €/Set
70 129 87 211,09



PM 6530

- Messbereich: 0..200 mbar
- Auflösung: 0,01 mbar
- Genauigkeit: 0,2% vom Endwert
- **Lieferumfang:**
 - Batterie: 9 V (Bestell-Nr.: 62 079 50)
 - 2 x 1 m Druckanschluss Schlauch 6 x 1,5 mm
 - Windows-Software inkl. USB-Kabel
 - Netzteil
 - Kunststoff-Koffer

Bestell-Nr. €/Stück
70 125 11 178,89



Differenzdruck-Messgerät PM6531

- für Differenzdruckmessungen und Messaufgaben bis ± 200.00 mbar, z.B. an Gasthermen
- Anzeige des Differenzdrucks in mbar, bar, Pa, hPa, psi, ozin2, inHg, mmHg, kgcm2, inH2O, ftH2O, cmH2O
- **Lieferumfang:**
 - Batterie: 9 V (Bestell-Nr.: 62 079 50)
 - Gürteltasche
 - Silikonschläuche

Bestell-Nr. €/Stück
70 009 83 152,89



Schlauch-Anschluss-Set

Bestehend aus:

- 1 x Red-Nippel 4 x 6 mm
- 1 x Silikon Schlauch 4 x 1 mm, Länge: 500 mm
- 1 x Silikon Schlauch 6 x 1 mm, Länge: 500 mm

Bestell-Nr. €/Set
70 116 31 7,14

Vakuumpumpe testo 565i



- Volle Systemkompatibilität und automatische Bluetooth-Anbindung an die digitalen Monteurerhilfen testo 570s, 557s, 550s, die testo Smart App sowie zur Vakuumsonde testo 552i

Technische Daten:

- Anschlussgrößen: 1/4 SAE, 3/8 SAE, 1/2 SAE
- Pumpentyp: Drehschieberpumpe
- Stufenzahl: 2-stufige Pumpe
- Endpartialdruck: 15 micron / 0,02 mbar

Typ	testo 565i 7 CFM	testo 565i 10 CFM
Pumpenleistung:	198 l/min	283 l/min
Gewicht:	12 kg	13 kg

Typ	Bestell-Nr.	€/Stück
7 CFM / 198 l/min	70 009 96	648,66
10 CFM / 283 l/min	70 009 97	843,26

Klimamessgeräte



550s Basis Set

- Für Service, Wartung und Inbetriebnahme an Klima-, Kälteanlagen und Wärmepumpen
- Großes Grafik-Display
- Anzeige auch über ein Smartphone (Smartphone nicht im Lieferumfang) für Android und iOS
- Hoch- und Niederdruckmessung
- Berechnung von Überhitzung/Unterhitzung in Echtzeit durch bis zu zwei externe Temperaturfühler
- 2-Wege-Ventilblock mit drei Anschlüssen, drei Schlauchhaltern und Schauglas
- 60 Kältemittel sind im Gerät hinterlegt

- Bluetooth
- Temperaturkompensierte Dichtepprüfung
- Ref.-Nr.: 0564 5501
- **Lieferumfang:**
 - Batterien: 4 x AA (Bestell-Nr.: 62 079 47)
 - 2 kabelgebundene Zangenfühler NTC
 - Transportkoffer

Bestell-Nr. €/Set
70 006 64 507,94



550i-Set

- App gesteuerte Monteurerhilfe für Service, Wartung und Inbetriebnahme an Klima-, Kälteanlagen und Wärmepumpen
- Anzeige über Smartphone (Smartphone nicht im Lieferumfang) für Android und iOS
- Hoch- und Niederdruckmessung
- Berechnung von Überhitzung/Unterhitzung in Echtzeit durch bis zu zwei externe Temperaturfühler
- 2-Wege-Ventilblock mit drei Anschlüssen, drei Schlauchhaltern und Schauglas
- 60 Kältemittel sind im Gerät hinterlegt

- Bluetooth
- Temperaturkompensierte Dichtepprüfung
- Ref.-Nr.: 0564 3550
- **Lieferumfang:**
 - Batterien: 3 x AAA (Bestell-Nr.: 62 079 46)
 - 2 kabellose Zangenfühler testo 115i
 - Transportkoffer

Bestell-Nr. €/Set
70 006 63 533,00

Klimamessgeräte



550s Smart-Set

- Für kabellosen Service, Wartung und Inbetriebnahme an Klima-, Kälteanlagen und Wärmepumpen
- Großes Grafik-Display
- Anzeige auch über ein Smartphone (Smartphone nicht im Lieferumfang) für Android und iOS
- Hoch- und Niederdruckmessung
- Berechnung von Überhitzung/Unterkühlung in Echtzeit durch bis zu zwei externe Temperaturfühler
- 4-Wege-Ventilblock mit Schauglas
- 60 Kältemittel sind im Gerät hinterlegt

- Bluetooth
- Temperaturkompensierte Dichtprüfung
- Ref.-Nr.: 0564 5572
- **Lieferumfang:**
 - Batterien: 4 x AA (Bestell-Nr.: 62 079 47)
 - 2 kabellose Zangenfühler testo 115i
 - Kabellose Vakuum Sonde testo 552i
 - 4er-Füllschlauchset-Transportkoffer



Bestell-Nr. €/Set
70 006 65 695,37



557s Smart-Set

- Für kabellosen Service, Wartung und Inbetriebnahme an Klima-, Kälteanlagen und Wärmepumpen
- Großes Grafik-Display
- Anzeige auch über ein Smartphone (Smartphone nicht im Lieferumfang) für Android und iOS
- Hoch- und Niederdruckmessung
- Berechnung von Überhitzung/Unterkühlung in Echtzeit durch bis zu zwei externe Temperaturfühler
- 4-Wege-Ventilblock mit Schauglas
- 60 Kältemittel sind im Gerät hinterlegt

- Bluetooth
- Temperaturkompensierte Dichtprüfung
- Ref.-Nr.: 0564 5572
- **Lieferumfang:**
 - Batterien: 4 x AA (Bestell-Nr.: 62 079 47)
 - 2 kabellose Zangenfühler testo 115i
 - Kabellose Vakuum Sonde testo 552i
 - 4er-Füllschlauchset-Transportkoffer



Bestell-Nr. €/Set
70 006 66 886,09

Vakuum Sonde 552i



- Für die draht- und schlauchlose Vakuum-Messung an Kälte- und Klimaanlage sowie Wärmepumpen über nur einen Serviceanschluss - ohne Kältemittelverlust
- Grafische Darstellung in der App oder auf dem Display der digitalen Monteurlilfe
- Ref.-Nr.: 0564 2552
- Messbereich: 0 bis 26,66 mbar
- Inkl. Batterien: 3 x AAA (Bestell-Nr.: 62 079 46) und Kalibrierprotokoll



Bestell-Nr. €/Stück
70 006 67 208,87

Magnetgurt



- Für digitale testo Kältemessgeräte (Monteurhilfen)
- Ref.-Nr.: 0564 1001

Bestell-Nr. €/Stück
70 006 69 65,73

Hochdruckmessgerät 549i



- Messung des Hoch- und Niederdrucks
- Zur Nutzung mit Smartphones/Tablets
- Schnelle und einfache Installation am Druckanschluss dank 45°-Winkel
- Messbereich: -1 bis 60 bar
- Maße: 150 x 32 x 31 mm
- Ref.-Nr.: 0560 2549 02
- Inkl. Batterien: 3 x AAA (Bestell-Nr.: 62 079 46)



Bestell-Nr. €/Stück
70 005 69 112,87

Vakuummessgerät 552



- Für die Evakuierung von Kälte-/Klimaanlagen und Wärmepumpen
- Überwachung der Messwerte via testo Smart App
- Betriebstemperatur: -10 bis +50 °C
- Maße: 160 x 110 x 50 mm
- Gewicht: 500 g
- Referenz-Nr.: 0560 5522
- Inkl. Batterien: 2 x Typ AA (Bestell-Nr.: 62 049 11)



Bestell-Nr. €/Stück
70 006 92 260,76

Kältemittelwaage-Set



- Automatische und präzise Kältemittel-Befüllung nach Ziel-Überhitzung, Unterkühlung und Gewicht dank intelligentem Ventil
- Draht- und kabellose Verbindung und Bedienung mit Testo Monteurliften und testo Smart App über Bluetooth
- Ref.-Nr.: 0564 2560
- **Lieferumfang:**
 - Kältemittelwaage testo 560i mit Umhängetasche
 - Kältemittelventil
 - 4 x AA Mignon, 1 x 9V Block



Bestell-Nr. €/Set
70 008 43 534,50

Flügelrad-Anemometer



KANE-DTHA2

- Zur Verwendung mit Smartphone und kostenloser App
- Misst Strömung, Temperatur und Feuchte
- Kompatibel zu BRIGON Abgasmessgeräten mit der LINK-Option
- Strömung: 1,1 bis 20 m/s
- Temperatur: -20 bis +50 °C
- Rel. Feuchte: 0,1 bis 99 %
- Maße: 129 x 50 x 24 mm
- **Lieferumfang:**
 - Batterie: 2 x CR2032 (Bestell-Nr. 80 016 36)

Bestell-Nr. €/Stück
70 008 34 221,46



VA 893

- Ideal für Strömungsmessungen in der Klimamessstechnik
- Messbereich: 0,4 bis 30 m
- Auflösung: 0,01 m/s
- Hold- Dif- Rec-Funktionen
- Temperaturanzeige: -10 bis +60°C
- Ref.-Nr.: 5020-0893
- **Lieferumfang:**
 - Batterie: 1 x 9 V (Bestell-Nr.: 62 079 50)

Bestell-Nr. €/Stück
70 125 01 172,29



417 Set 1

- Mit integriertem Flügelrad (ø 100 mm) zur Messung von Strömungsgeschwindigkeit, Volumenstrom und Temperatur an Luftein- und -auslässen
- mit Bluetooth und App-Anbindung
- Richtungserkennung der Strömung
- Punktuelle und zeitliche Mittelwertbildung
- Messbereich: 0,3 bis 20 m/s
- Auflösung: 0,01 m/s
- Max-/min-Werte
- Display-Beleuchtung
- Ref.-Nr.: 0563 1417
- **Lieferumfang:**
 - testo 417
 - Transporttasche
 - Trichter für Tellerventile (ø 200 mm)
 - Trichter für Lüfter (330 x 330 mm)

Bestell-Nr. €/Set
70 009 42 592,87



417 Set 2

- Mit integriertem Flügelrad (ø 100 mm) zur Messung von Strömungsgeschwindigkeit, Volumenstrom und Temperatur an Luftein- und -auslässen
- mit Bluetooth und App-Anbindung
- Richtungserkennung der Strömung
- Punktuelle und zeitliche Mittelwertbildung
- Messbereich: 0,3 bis 20 m/s
- Auflösung: 0,01 m/s
- Max-/min-Werte
- Display-Beleuchtung
- Ref.-Nr.: 0563 2417
- **Lieferumfang:**
 - testo 417
 - Transporttasche
 - Trichter für Tellerventile (ø 200 mm)
 - Trichter für Lüfter (330 x 330 mm)
 - Gleichrichter

Bestell-Nr. €/Set
70 009 43 713,53



Volumenstrom Gleichrichter testovent 417

- Für die genaue Messung auch an Tellerventilen mit Drallaussäßen in Verbindung mit testo 417 und testo Trichter-Set
- Ref.-Nr.: 0554 4172

Bestell-Nr. €/Stück
70 127 36 147,77

Lecksuchgeräte und Zubehör



316-3 für Kältemittel

- Optischer und akustischer Alarm
- Einfacher Sensorwechsel
- Detektierbar: R22; R134a; R404A; R410A; R507; R438A; und alle FCKW, HFKW und FKW
- Gerät entspricht: EN 14624:2012; SAE J1627
- Betriebstemperatur: -18 bis +50 °C
- Maße: 270 x 60 x 61 mm
- Gewicht: 500 g
- Batterie-Standzeit: 16 h (Dauerbetrieb)
- Referenz-Nr.: 0563 3163
- **Lieferumfang:**
 - testo 316-3
 - Batterien: 2 x Typ D (Bestell-Nr.: 62 079 49)
 - Filter
 - Transportkoffer

Bestell-Nr. €/Stück
70 006 82 406,06



Gaslecksuchgerät BRIGOSAFE II

- Für Erdgas, Propangas und Wasserstoff (umschaltbar)
- Beleuchtetes LCD Display mit Anzeige in ppm / Vol %
- Einstellbare Alarmschwellen und -arten
- Messbereich 0...25000 ppm
- **Lieferumfang:**
 - Inkl. Batterien und Koffer

Bestell-Nr. €/Stück
70 000 77 603,20



- Anzeige der Gaskonzentration akustisch (Buzzer) und optisch über 7-Farb-LEDs
- Maße: 173 x 66 x 56 mm
- **Lieferumfang:**
 - Koffer

GD380 für Kältemittel

- Zur Dichtungskontrolle von Kühlanlagen oder zur Suche von Leckagen
- Geeignet auch für R-32 Gas
- Alarmtonstärke verstellbar
- Empfindlichkeit: 3 g/Jahr
- Batterien: 4 x AA (Bestell-Nr.: 62 079 48)

Bestell-Nr. €/Stück
70 129 92 141,77

GD 383 für brennbare Gase

- Für brennbare Gase, Flüssiggas, Propan, Erdgas, Heizöl
- Zur Dichtheitskontrolle von Gasleitungen oder zur Leck-Suche
- Empfindlichkeit: 5 ppm
- Batterien: 4 x AA (Bestell-Nr.: 62 079 47)

Bestell-Nr. €/Stück
70 126 65 145,43



Ersatzsonde für GD 383

Bestell-Nr. €/Stück
70 128 76 34,90



Gaslecksuchgerät



GSP02

- Zum Aufspüren von Leckagen bei Erdgas- und Flüssiggasanlagen
- Flüssiggas (Iso Butan, Iso Propan und andere Kohlenwasserstoffe)
- Alarmmeldung: akustischer und optischer bei Überschreitung des Messbereichs
- Auflösung 1 ppm
- Stromversorgung : über Batterien (beiliegend)
- **Lieferumfang:**
 - Gasspürgerät, inkl. Batterien
 - Sonde mit Schwanhals
 - Kunststoffkoffer
 - Bedienungsanleitung

Bestell-Nr.	€/Stück
70 005 93	328,71

Gaslecksuchgeräte und Zubehör



400G

- Für das Aufspüren von Gasleckagen und Abgasrückstau (mit optionalen Fühler)
- Mit Sensor Wechselsystem
- Beleuchtetes TFT Display mit Anzeige in ppm/Vol%
- Alarmmeldung: Optisch am Sensor und im Gerätedisplay, akustisch und vibrierend am Gerät
- Messbereich 5-20.000 ppm
- Stromversorgung: Li-Ionen Akku, aufladbar über Mini-USB-Buchse
- **Lieferumfang:**
 - Grundgerät mit Stecker Netzteil
 - HC402-Sensor für Erdgas, Flüssiggas und Wasserstoff
 - Kunststoffkoffer

Bestell-Nr.	€/Set
70 005 38	664,77



Abgas-Rückstau-Sensor RM400

- Für die Überprüfung von Abgasrückstau
- Zusätzlicher optischer Alarm am Sensor

Bestell-Nr.	€/Stück
70 005 39	115,17



Gas-Sensor HC402

- Für Erdgas, Flüssiggas und Wasserstoff
- Zusätzlicher optischer Alarm am Sensor

Bestell-Nr.	€/Stück
70 005 94	228,33



Raumklima-Sensor HM400

- Für Feuchtigkeit-/Temperatur-/Luftdruck- und Taupunktmessung

Bestell-Nr.	€/Stück
70 005 95	119,21



Temperatur-Sensor IR400

- Für die berührungslose Temperaturmessung

Bestell-Nr.	€/Stück
70 005 96	208,11



Kältemittel-Sensor RF400

- Für Kältemittel (FCKW, HFCKW, FKW, HFKW, HFO)

Bestell-Nr.	€/Stück
70 005 97	264,70



CO-Sensor C0400

- Für Kohlenmonoxid Messung in der Umgebungsluft

Bestell-Nr.	€/Stück
70 005 98	258,63

Messgeräte



LED-Rundum-Display
(aus allen Positionen erkennbar)

Spannungsprüfer 750-1

- Anzeige: LED
- Spannungsbereich AC: 12 V - 690 V
- Spannungsbereich DC: 12 V - 690 V
- Frequenzmessbereich: Nein
- Akustische und optische Durchgangsprüfung: Summer + Rx Anzeige
- Widerstandsmessbereich: Nein
- Drehfeldprüfung: LED „R“/ „L“
- FI/RCD-Prüfung: Nein
- Vibrationsalarm: Ja
- Prüfspitzenadapter: Abschraubbar 4 mm
- Überspannungskategorie: CAT IV 600 V / CAT III 1000 V
- Maße L x B x T (mm): 280 x 78 x 35
- Schutzart: IP 64
- **Lieferumfang:**
 - Batterien: 2x AAA (Bestell-Nr.: 62 079 46)

Bestell-Nr.	€/Stück
70 000 41	84,33



Digitalmultimeter DM250

- Geeignet zur Überprüfung von Ionisationselektroden
- Anzeige: LCD beleuchtet
- Berührungslose Spannungserkennung
- Spannungsbereich AC: 0,01 mV - 600 V
- Spannungsbereich DC: 0,01 mV - 1000 V
- Strommessbereich AC: 0,1 µA - 20 A
- Strommessbereich DC: 0,1 µA - 20 A
- Widerstandsmessbereich: 0,1 Ω - 60 MΩ
- Durchgang/Diode: Ja
- Frequenzmessbereich: 0,001Hz - 9,999 MHz
- Kapazität: 0,1 µF - 600 µF
- Temperatur: -50°C + 400°C
- Überspannungskategorie: CAT III 600 V
- Maße (H x B x T): 196 x 88,5 x 56 mm
- **Lieferumfang:**
 - Batterie: 9 V (Bestell-Nr.: 62 079 50)
 - 1 x Messleitung
 - 1 x Temperaturfühler
 - Messkabel und Tasche

Bestell-Nr.	€/Stück
70 009 82	67,60



Testgerät zum Erzeugen und Messen von PWM- und 0-10-V-Signalen

- Mit dem HE-Check können die Funktionen der Pumpe und die Signale des Reglers schnell und einfach überprüft werden. Das Testgerät misst und erzeugt sowohl PWM-Signale im Bereich von 40 bis 2000 Hz als auch 0-10-V-Steuersignale. Für den Test bidirektionaler Pumpen können auch gleichzeitig PWM-Signale gesendet und empfangen werden. Darüber hinaus wird der Volumenstrom bzw. der Pumpenstatus angezeigt.
- **Lieferumfang:**
 - Mess- und Signalleitungen für verschiedene Pumpen und Regler
 - Aufbewahrungstasche
 - 3 Batterien Typ AAA

Bestell-Nr.	€/Stück
97 027 22	460,91

Wärmebildkameras



Wärmebildkamera-Mini THT8

- Geeignet zur Überprüfung von Ionisationselektroden
- Für Smartphone Android mit USB-C
- IR-Auflösung: 120 x 90 Pixel
- Stromversorgung über Smartphone
- Thermische Empfindlichkeit: <math><0.05^\circ\text{C}@30^\circ\text{C}</math> / 50 mK

- Messbereich: -20° bis $+400^\circ\text{C}$
- Maße (L x B x H): 55 x 30 x 20 mm
- **Lieferumfang:**
- Batterien: 2 x AAA (Best.-Nr. 62 079 46)

Bestell-Nr. €/Stück
70 010 12 640,27



IFOV warner:
Sie wissen immer, was aus einem bestimmten Abstand präzise gemessen werden kann.

865s

- Infrarotauflösung:
- SuperResolution-Funktion (Interpolierung auf 320 x 240 Pixel):
- Thermische Empfindlichkeit (NETD):
- Messbereich:
- App-Verbindung mit WLAN:
- Integrierte Digitalkamera:
- IFOV Warner (Messflekbereichsanzeige):
- Maße (L x B x H):
- Schutzart:
- **Lieferumfang:**
- Software (freier Download)
- USB-Kabel
- Netzteil
- Li-Ionen-Akku
- Koffer

160 x 120 Pixel
Ja
 $0,1^\circ\text{C}$
 -20 bis $+280^\circ\text{C}$
Nein
Nein
Ja
219 x 96 x 95 mm
IP 54

Bestell-Nr. €/Stück
70 008 22 1.425,77



IFOV warner:
Sie wissen immer, was aus einem bestimmten Abstand präzise gemessen werden kann.

868s

- Infrarotauflösung:
- SuperResolution-Funktion (Interpolierung auf 320 x 240 Pixel):
- Thermische Empfindlichkeit:
- Messbereich:
- App-Verbindung mit WLAN:
- Integrierte Digitalkamera:
- IFOV Warner (Messflekbereichsanzeige):
- Maße (L x B x H):
- Schutzart:
- **Lieferumfang:**
- Software (freier Download)
- USB-Kabel
- Netzteil
- Li-Ionen-Akku
- Koffer

160 x 120 Pixel
Ja
 $0,08^\circ\text{C}$
 -30 bis $+650^\circ\text{C}$
Ja
Ja
Ja
219 x 96 x 95 mm
IP 54

Bestell-Nr. €/Stück
70 008 23 1.685,23



IFOV warner:
Sie wissen immer, was aus einem bestimmten Abstand präzise gemessen werden kann.

883

- Infrarotauflösung:
- SuperResolution-Funktion (Inpolierung auf 640 x 480 Pixel):
- Thermische Empfindlichkeit (NETD):
- Messbereich:
- Feuchtemodus:
- Lasermarker:
- Anbindung externer Messgeräte (über Bluetooth):
- App-Verbindung mit WLAN:
- Integrierte Digitalkamera:
- IFOV Warner (Messflekbereichsanzeige):
- Maße (L x B x H):
- Schutzart:
- **Lieferumfang:**
- Software (freier Download)
- USB-Kabel
- Netzteil
- Li-Ionen-Akku
- Koffer

320 x 240 Pixel
Ja
<math><40\text{ mK}</math>
 -30 bis $+650^\circ\text{C}$
Ja
Ja
Ja
Ja
Ja
Ja
117 x 95 x 236 mm
IP 54

Bestell-Nr. €/Stück
70 006 56 5.206,17



IFOV warner:
Sie wissen immer, was aus einem bestimmten Abstand präzise gemessen werden kann.

883 Set

- Infrarotauflösung:
- SuperResolution-Funktion (Inpolierung auf 640 x 480 Pixel):
- Thermische Empfindlichkeit (NETD):
- Messbereich:
- App-Verbindung mit WLAN:
- Integrierte Digitalkamera:
- IFOV Warner (Messflekbereichsanzeige):
- Maße (L x B x H):
- Schutzart:
- **Lieferumfang:**
- Tele-Objektiv $12^\circ \times 9$
- Bluetooth®-Headset
- Akku-Ladestation mit Zusatzkaku
- Software (freier Download)
- USB-Kabel
- Netzteil
- Li-Ionen-Akku
- Koffer

320 x 240 Pixel
Ja
<math><40\text{ mK}</math>
 -30 bis $+650^\circ\text{C}$
Ja
Ja
Ja
Ja
117 x 95 x 236 mm
IP 54

Bestell-Nr. €/Set
70 006 57 6.694,20

Prüfgeräte



Berührungsloser Spannungsprüfer 113

- Schutzart: IP 40
- LED Taschenlampe mit An/Aus Schalter
- Erkennung: Rote LED und Summer
- Spannungsbereich: 12 V-1000 V AC
- **Lieferumfang:**
- Batterien: 2 x AAA (Bestell-Nr.: 62 079 46)

Bestell-Nr. €/Stück
62 081 49 32,99



Magnet Tester 130

- Schutzart: IP 40
- LED Taschenlampe mit An/Aus Schalter
- Erkennung: Rote LED
- **Lieferumfang:**
- Batterien: 2 x AAA (Bestell-Nr.: 62 079 46)

Bestell-Nr. €/Stück
62 037 12 33,31



Magnettester HT19

- Detektiert alle magnetischen Felder
- Prüfung von Magnetventilen in pneumatischen und hydraulischen Systemen
- Schutzart: IP 64
- LED Prüflampe: ja
- Erkennung: Rote LED
- Messkategorie: -
- Spannungsbereich: -
- Empfindlichkeit: 300Gauss, 0,3mT
- Maße (LxBxH): 152x17x17 mm
- **Lieferumfang:**
- Batterien: 2 x AAA (Best.-Nr 62 079 46)

Bestell-Nr. €/Stück
70 007 95 40,33





Teststäbchen



pH-Teststäbchen pH-Fix 0-14 PT

- Messung auch in schwach gepufferten Lösungen möglich
- Die Farben der einzelnen Farbfelder laufen nicht ineinander
- Sichere Differenzierung zwischen den einzelnen pH-Werten und eine einwandfreie Zuordnung zur Farbskala
- Keine Verunreinigung der zu untersuchenden Probe durch Indikatorfarbstoffe, d.h. die Lösung kann für weitere Untersuchungen verwendet werden

• **VPE = 100 Stäbchen 6 x 85 mm** Bestell-Nr. €/VPE
91 117 68 17,71



Teststäbchen QUANTOFIX®, zur Bestimmung der Carbonathärte, 0...20°dH

- Carbonathärte bzw. Alkalität von Wasser z.B. in Schwimmbädern und Aquarien schnell und einfach bestimmen. Innerhalb von 30 Sekunden ein sicheres Ergebnis. Die Carbonathärte entspricht dem Anteil der Gesamthärte, der zur Bildung von Kesselstein führen kann.
- Messbereich: 0 · 3 · 6 · 10 · 15 · 20 °d
- Ausreichend für: 100 Bestimmungen
- Haltbarkeit: mind. 2,5 Jahre ab Produktion
- Farbreaktion: hellgrün -> blau
- Ergebnis bereits nach 30 Sekunden
- **VPE = 100 Stäbchen, 6 x 95 mm**

Bestell-Nr. €/VPE
91 117 71 40,70



Schwimmbad-Test 5 in 1

- Zur einfachen Bestimmung der Wasserqualität
- Messbereiche:
 - Gesamthärte, CaCo3: 0...1000 mg/l
 - Alkalinität, CaCO3: 0...240 mg/l
 - Freies Chlor, Cl2: 0...10 mg/l
 - Gesamtchlor, Cl2: 0...10 mg/l
 - pH-Wert: 6,4...8,4
- **VPE = 50 Stäbchen, 6 x 95 mm**

Bestell-Nr. €/VPE
91 117 74 37,31



Teststäbchen AQUADUR®, zur Bestimmung der Wasserhärte, 3...25°dH

- Ergebnis bereits nach 60 Sekunden
- **VPE = 100 Stäbchen, 6 x 95 mm**

Bestell-Nr. €/VPE
91 117 73 39,51

Wasseranalyse Messgeräte-Set



WAM235

- Zur Messung von pH, Salzgehalt und Leitfähigkeit
- Manuelle und automatische Temperaturkompensation
- SD-Karten-Slot zur Aufzeichnung der Messwerte
- Direkter Export der Daten von SD-Karte in Excel
- Hintergrundbeleuchtung
- **Messbereich:**
 - pH-Messung: 0,00 bis 14,00
 - Salzgehalt: 0 bis 12 ‰
 - Temperatur: 0 bis +60°C
 - Leitfähigkeit: 0 bis 200 mS
 - Gesamtmenge gelöster Feststoffe: 0 bis 132.000 PPM
 - Messung des gelösten Sauerstoffs in Wasser: 0 bis 20 mg/L

- Speicherkapazität: SD-Karten abhängig (1 bis 16 GB)
- Maße: 177 x 68 x 45 mm
- Gewicht: 490 g
- **Lieferumfang:**
 - Batterie: 6 x AA (Bestell-Nr.: 62 079 46)
 - Leitfähigkeit- und Salzgehaltfühler
 - Temperaturfühler
 - Eintauch pH-Elektrode
 - Pufferlösung pH4/pH7/pH10/ Reinigung- und Aufbewahrungslösung, je 50 ml
 - Transportkoffer

Bestell-Nr. €/Set
70 129 94 530,40

Druckprüfgeräte-Koffer



Druckmessgerät Luft/Wasser

- Zur Messung des Staudrucks in Trinkwasser-leitungen und Luftdruck in Ausdehnungsgefäßen
- Manometer mit Auslöseknopf
- Anzeigebereich 0-10 bar

Bestell-Nr. €/Set
90 021 10 92,66



Stau- und Fließdruckmessgerät

- Zur Messung des Stau- oder Fließdruck in Trinkwasseranlagen
- Manometer mit Schleppeziger
- Anzeigebereich 0-16 bar
- Anschluss:
 - ÜWM DN 20 (3/4"), z. B. für Schlauchhahn
 - M24 x 1 mm, z. B. für Armaturen

Bestell-Nr. €/Stück
90 021 12 167,44



Prüfkoffer für Ausdehnungsgefäße

- Zum Messen und Befüllen von Membran-Ausdehnungsgefäßen

Info Bestell-Nr. €/Set
 (LQ) **90 057 93 260,76**

Test-Koffer / Messgerät



Tester-Set Heizung/Sanitär PC5

- Schutzart: IP67
- Zur Messung von pH, Leitwert, Salzgehalt, TDS, mV und Temperatur
- Messbereich/Auflösung/Genauigkeit:
 - Temperatur: 0°C bis +50°C/0,1/± 0,2°
 - pH: -2 bis 16 pH/0,01 pH/± 0,01 pH
 - Leitwert: 0-20 ms/Auto. Umschaltung/ ±1%
 - TDS: 0,1 ppm bis 10 ppt/± 1% / ± 1%
- Messbereich/Auflösung/mV: ± 1000/0,1/1
- Auflösung: 0,1°C
- Batterie-Statusanzeige
- Gewicht: 110 g
- **Lieferumfang:**
 - Kalibrierlösung pH10, pH7, Leitwert 84 uS
 - 2 x Batterie AAA (Bestell-Nr.: 62 079 48)

Bestell-Nr. €/Stück
70 009 64 250,11



PH- und Temperaturmessgerät 5040-0301

- Schutzart: IP65
- Messbereich pH: 0 bis 14,00 pH
- Messbereich Temperatur: 0°C bis +60°C
- Auflösung pH: 0,1 pH
- Auflösung Temperatur: 0,5°C
- Genauigkeit pH: ± 0,1
- Genauigkeit Temperatur: ± 1,0°C
- Mit fest angeschlossener Stabelektrode ø 12 mm, Länge 120 mm, besonders geeignet zur Messung in schlanken Gebinden
- HOLD-Funktion
- 1-3 Punkt-Kalibrierung möglich
- Maße (L x B x H): 225 x 35 x 20 mm
- Gewicht: 164 g
- **Lieferumfang:**
 - 2 x Batterie CR2032 (Bestell-Nr.: 80 016 36)

Bestell-Nr. €/Stück
70 009 65 49,67



Druckprüfgeräte und Zubehör



Druckmessgerät RM

- Für Membranausdehnungsgefäße und zur Wasserdruckprüfung

Typ	Messbereich	Bestell-Nr.	€/Stück
RM/4	0 - 4 bar	90 021 03	40,34
RM/10	0 - 10 bar	90 021 09	42,46



Verlängerungsrohre für Präzisionsdruckmessgerät RM

- Mit Abzweig zur gleichzeitigen Befüllung und Prüfung

Bestell-Nr.	€/Stück
90 021 04	42,00



Druckmessgerät elektronisch

- Messbereich: 0,1 bis max. 7 bar, Abstufung 0,1 bar

Bestell-Nr.	€/Stück
90 021 06	11,31



Gefäßfüller mit Korrosionsschutz

- Druck max.: ca. 5,5 bar bei 20°C
- Inhalt: 400 ml

Info	Bestell-Nr.	€/Stück	VPE	€/Stück/VPE
LD	90 026 04	27,76	12	25,93

Adapter für Gefäßfüller (400 ml), 0-10 bar

- Bestehend aus:
 - Absperrvorrichtung
 - Manometer
 - Schlauch (ca. 60 cm)

Bestell-Nr.	€/Stück
90 021 14	44,93



Druckprüfpumpe

- Prüf- und Druckbereich: 0-60 bar, 2 bar Teilung
- Behältervolumen: 12 L
- Saugvolumen: ca. 45 ml/Hub
- Druckschlauchlänge: 1,5 m
- Anschluss: DN 15 (1/2") ÜWM, beidseitig

Bestell-Nr.	€/Stück
80 060 80	198,69



Druckprüfpumpe elektrisch

- Spannung: 230 V/50 Hz
- Anschluss: IG DN 15 (1/2") ÜWM
- Druck max: 80 bar
- Saugvolumen: 7 l/min
- Wassertemperatur max.: 45°C
- Gewicht: 12 kg

Bestell-Nr.	€/Stück
80 079 90	521,20



Endkappen einzeln

- Wiederverwendbare Steckkappen zum Abdrücken von Rohrleitungen
- Für Kupfer und Kunststoffrohre
- Werkzeuglose Montage

Größe [mm]	Bestell-Nr.	€/Stück	VPE	€/Stück/VPE
15	90 017 65	3,04	10	2,97
16	90 017 66	3,56	10	3,47
20	90 017 67	4,26	10	4,17
22	90 017 68	4,33	10	4,23
28	90 017 69	10,41	10	10,17



Servicekoffer Endkappen

- Wiederverwendbare Steckkappen zum Abdrücken von Rohrleitungen
- Für Kupfer und Kunststoffrohre
- Werkzeuglose Montage
- Lieferumfang:
 - 10 x Endkappe 15 mm
 - 5 x Endkappe 16 mm
 - 3 x Endkappe 20 mm
 - 3 x Endkappe 22 mm
 - 3 x Endkappe 28 mm
- Kunststoffkoffer

Bestell-Nr.	€/Stück
90 005 52	95,24



Servicekoffer Steckfittings groß

- Wiederverwendbare Steckfittings zum Abdrücken und Anbinden oder Reparieren von Rohrleitungen
- Für Kupfer- und Kunststoffrohre
- Einfache und leichte Handhabung
- Werkzeuglose Montage
- Ideal für Dichtheitsprüfungen

- Lieferumfang:
 - 8 x Endkappe 15 mm
 - 8 x Endkappe 16 mm
 - 4 x Endkappe 20 mm
 - 4 x Endkappe 22 mm
 - 2 x Endkappe 28 mm

- 2 x Verbinder 15 mm x DN 15 (1/2") AG
- 2 x Verbinder 22 mm x DN 20 (3/4") AG
- 2 x Verbinder 15 mm x DN 15 (1/2") IG

- 2 x Verbinder 22 mm x DN 20 (3/4") IG
- | Bestell-Nr. | €/Stück |
|-------------|---------|
| 90 078 91 | 181,54 |

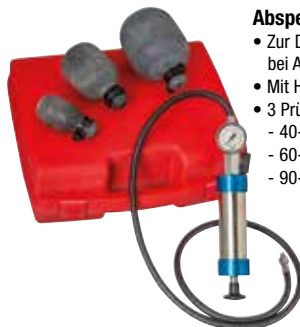

Absperrblasen-Set

- Zur Dichtheitsprüfung und Auffinden von Leckagen bei Abwasserleitungen
- Mit Handpumpe und Manometer
- 3 Prüflblasen:
 - 40-60 mm
 - 60-80 mm
 - 90-110 mm

Bestell-Nr.	€/Set
80 079 93	294,16



Absperrblase

- Aufblasbare Prüflblase für Schmutzwasser- und innenliegende Regenwasserleitungen
- Zur Dichtheitsprüfung und zum Auffinden von Leckagen
- Schlauchlänge 5 m
- Sicherheitsseil
- Stecknippel für Druckluftanschluss
- Betrieb über Kompressor mit Druckminderer bis max. 2 bar

Größe	Bestell-Nr.	€/Stück
DN 32-50	93 000 01	208,03
DN 50-80	93 000 02	223,10
DN 75-110	93 000 03	244,99
DN 110-150	93 000 04	376,06

Ersatzblasen

- Zur Verwendung mit Absperrblasen Set 80 079 93



ø [mm]	Info	Bestell-Nr.	€/Stück
40-60		93 188 82	41,60
60-80		93 188 83	48,04
90-110		93 188 84	82,57
110-130		93 188 85	82,99
140-160		93 188 86	91,73
160-180		93 188 87	112,31
190-220		93 188 88	145,60
220-250		93 188 89	158,09
260-300		93 188 90	228,80

Schnellverschlussstopfen GSV

- Als permanenter oder vorübergehender Verschluss geeignet
- Mit Prüfanschluss zur Wasserdruckprobe
- Für alle Abwasserrohre geeignet
- Für waagrechten und senkrechten Einbau
- Für Erdreich- und Unterputz geeignet



Spannbereich [mm]	Bestell-Nr.	€/Stück
31 - 42	93 176 06	9,91
37 - 54	93 176 07	15,74
60 - 77	93 176 08	19,04
83 - 97	93 176 09	23,93
95 - 110	93 176 05	26,09



Abdruck-Set Sanitär

- Wiederverwendbare Brücke zwischen Kalt und Warmwasser
- Länge: 500 mm
- Lieferumfang:
 - 2 x Einschraubstopfen DN 15 (1/2") x 15
 - 1 x Flexschlauch mit Steckverbindung 15 mm

Bestell-Nr.	€/Set
90 005 53	33,64

Prüfkoffer



Druckprüf-Set

- Zum Abdrücken von Rohrsystemen mit Druckluft oder Wasser
- Mehrfach verwendbare Steckadapter
- 3 Steckadapter für Metallrohre 15, 18, 22 mm
- 3 Steckadapter für Kunststoff- und Mehrschichtverbundrohre 16, 20, 25-26 mm
- Manometer mit Gummischutz
- Anzeigebereich: 0-16 bar
- Im Kunststoffkoffer



Bestell-Nr.	€/Set
70 005 82	444,50



Differenzdruck-Messkoffer

21-teilig

- Zur jährlichen Funktionsprüfung aller handelsüblichen Rohrtrenner BA und CA nach DIN 1717
- Drehbare Anschlüsse, dadurch verbleibt der Differenzdruckmanometer, während der Messung, im Koffer

- 3 x Stecknippel AG DN 15 (1/2")
- 3 x Stecknippel AG DN 8 (1/4")
- 2 x Druckschlauch (1 m) mit 2 Steckmuffen
- 2 x Entlastungsschlauch (0,5 m) mit einer Steckmuffe
- 1 x Block Wartungsaufkleber (50 Stück)
- 1 x Bedienungsanleitung

bestehend aus:

- WS L-BOXX® 136 + Rasterschaumstoff + Deckeinlage
- 1 x Differenzdruckmanometer 0-1 bar (bis 25 bar überlastbar)
- 1 x Manometer 0-10 bar mit Steckmuffe
- 3 x Prüfventil mit Stecknippel AG DN 8 (1/4")
- 3 x Prüfventil mit Stecknippel AG DN 15 (1/2")
- 1 x Prüfventil mit Stecknippel IG DN 25 (3/4")



Bestell-Nr.	€/Stück
70 129 47	727,80

Gas-/Wasserprüfgeräte



Dichtprüfkoffer-Set DPM 9600

- Für Belastungs-, Dichtheits- und Gebrauchsfähigkeitsprüfung gem. TRGI/TRF sowie Gasregler- und SAV-Prüfungen
- Druck- und Differenzdruckmessungen über zwei Schnellverschluss-Schlauchanschlüsse
- Temperatur- und Differenztemperaturmessungen über zwei Typ K Buchsen

- Prüfpumpe für Vorprüfung
- Pumpball mit Ablassventil
- Y-Verteiler mit Kugelhahn und 1,2m Schlauch
- Y-Verteiler ohne Kugelhahn
- Anschlusssschlauch
- 2 Stecktüllen
- 2 Prüfstopfen zyl. DN25 (1"), mit Kugelhahn
- Prüfkappe R2" (DN25)
- Kunststoffspritze 100 ml für Gebrauchsfähigkeitsprüfung
- Prüfanschluss DNG6 (1/8")
- Anlege-Temperaturfühler
- Netzteil 100 ... 240 Volt ac, 50 ... 60 Hz
- Kunststoffkoffer

Technische Daten:

- Belastungsprüfung: 0 ... 1.500 mbar
- Dichtheitsprüfung: 0 ... 200 mbar
- Leckmenge: 0 ... 8,0 l/h
- Differenzdruck (intern): +-1,00 bar
- Temperatur: bis zu 1300°C
- PC-Schnittstellen Mini-USB, Micro-SD-Karte
- IR-Schnittstelle für Drucker

Lieferumfang:

- Basisgerät DPM 9600
- Messzubehör für Ein- und Zweirohrzähleranschlüsse



Typ	Bestell-Nr.	€/Set
DPM 9600 Set	70 005 35	1.438,64
Druckadapter 0-5 bar	70 005 36	452,61



Gasleitungsprüfsystem testo 324 Set

- Für sämtliche Prüfungen an Gas- und Wasserleitungen
- Dichtigkeit von Gasleitungen (nach TRGI 2018 und DVGW G 5952)
 - Belastungs- und Dichtheitsprüfung
 - Gebrauchsfähigkeitsprüfung
- Dichtigkeit von Flüssiggasleitungen (nach TRF 2012)
 - Festigkeits- und Dichtheitsprüfung
 - Wiederkehrende Prüfungen
- Abwasserleitungen nach DIN EN 1610
- Ref.-Nr.: 0563 3240 77
- **Lieferumfang:**
 - Leckmengenmessgerät testo 324
 - Netzteil

- Systemkoffer inkl. Einspeisevorrichtung, Anschlussblock und Anschlusssschlauch
- Manuelle Prüfpumpe zum Erstellen des Prüfdrucks
- Adapter für Messanschluss Gastherme
- Hochdruck-Stufenstopfen 3/8" + 3/4", 1/2" + 1", 3/4" + 1 1/4"
- Gaslecksuchgerät testo 316-2
- Konischer Prüfstopfen 1/2" und 3/4"
- Infrarot-Basis-Drucker (inkl. Batterien)
- Ersatz-Druckerpapier



Bestell-Nr.	€/Set
70 006 84	2.398,76

Dichtprüfgeräte



Profi-Set 324

- Für sämtliche Prüfungen an Gas- und Wasserleitungen
- Dichtigkeit von Gasleitungen (nach TRGI 2018 und DVGW G 5952)
 - Belastungs- und Dichtheitsprüfung
 - Gebrauchsfähigkeitsprüfung
- Dichtigkeit von Flüssiggasleitungen (nach TRF 2012)
 - Festigkeits- und Dichtheitsprüfung
 - Wiederkehrende Prüfungen
- Trinkwasserleitungen nach ZVSHK (EN 806-4)
- Abwasserleitungen nach DIN EN 1610
- Ref.-Nr.: 0563 3240 77
- **Lieferumfang:**
 - testo Leckmengenmessgerät
 - Netzteil

- Systemkoffer inkl. Einspeisevorrichtung, Anschlussblock (ohne IR-Drucker) und Anschlusssschlauch
- Manuelle Prüfpumpe zum Erstellen des Prüfdrucks
- Adapter für Messanschluss Gastherme
- Hochdruck-Stufenstopfen 3/4" und 1 1/4"
- Hochdrucksonde bis 25 bar
- Hochdruckanschluss
- Konischer Prüfstopfen 1/2" und 3/4"
- Hochdruck-Stufenstopfen 3/8" und 3/4"
- Hochdruck-Stufenstopfen 1/2" und 1"
- Y-Verteiler mit Schlauch



Bestell-Nr.	€/Set
70 127 31	2.294,33

Gas-/Wasserprüfgeräte



Dichtprüfkoffer-Set DPK 60-6 ST

- Zur Druckmessung, Druckverlustmessung, Dichtheits- und Belastungsprüfung
- Messgerät (5000 mbar) mit integriertem barometrischem Drucksensor, abnehmbarem Abdruckventil, SD-Kartenslot und Micro SD Speicherkarte
- CAPBs®-fähig
- Display: TFT-Farbmonitor

• Lieferumfang:

- 1 x Druckmessgerät, Messbereich 5000 mbar
- 1 x Bedienungsanleitung und Prüfzertifikat
- 1 x Micro-SD-Speicherkarte 1 GB
- 1 x Koffer mit Einlage
- 1 x Netzgerät Mini-USB
- 1 x Abdruckventil mit Schnellkupplung und Feinstregulierventil
- 2 x Prüfstopfen konisch 3/4" - 1 1/4" mit Stecknippel
- 1 x Hand-Ballpumpe mit Ventil
- 1 x Silikonschlauch 340 mm, 7 x 3,1 mm für Hand-Ballpumpe
- 1 x Y-Verbinder mit 2 x Schnellkupplung und Stecknippel
- 2 x Anschluss Schlauch 0,3 m mit Schnellkupplung und Stecknippel
- 1 x Anschluss Schlauch 1 m mit Schnellkupplung und Stecknippel
- 1 x Prüfstopfen 1/2" mit Kupplungsstecker

AFRISO

Bestell-Nr. €/Set
70 000 00 1.483,93



Dichtprüfkoffer CAPBs® Set DPK 60-6 sens

- Für Druckprüfungen nach DVGW-Arbeitsblatt G 600
- Geeignet zur Dichtheitsprüfung (150 mbar) und Belastungsprüfung (1 bar) an Gasleitungen sowie zur Kontrolle des Anschluss- und Fließdrucks sowie Abfallverlusts
- Einsetzbar zur Dichtheitsprüfung (150 mbar) und Festigkeitsprüfung (3 bar) bei Trinkwasserleitungen nach ZVSHK
- Ideal für die Abnahme von Heizungs- oder Solarleitungen, Fußbodenheizungen, Flüssiggasleitungen und Ölleitungen
- **Lieferung ohne Basisgriff BG 10 (Bestell-Nr.: 70 004 72)**

• Lieferumfang:

- Sensormodul Druck CAPBs® sens PS 40, 6 bar, Anschluss ø 8 mm
- Abdruckventil mit Schnellkupplung und Feinstregulierventil
- Hand-Ballpumpe mit Ventil und Verbindungsschlauch
- 2 konische Prüfstopfen für Rohrdurchmesser 3/4" bis 1 1/4" mit Stecknippel
- Y-Verbinder (2 x Schnellkupplung/ 1 x Stecknippel)
- Verbindungsschläuche mit Stecknippel und Schnellkupplung
- Modularer Systemkoffer Sortimo® M „DPK“

AFRISO

Bestell-Nr. €/Set
70 004 51 988,00



Dichtprüfgerät Typ 150

- Zur Dichtheitsprüfung von Flüssiggasanlagen im Bereich Camping und Freizeitanlagen
- **Bestehend aus:**
 - Druckbegrenzer
 - Prüfmanometer 0 bis 250 mbar Güteklasse 1,0
 - Handpumpe
 - Transporttasche
 - 1x Verbindungsstück IG G DN8(1/4") LH x G DN10(3/8") LH-KN bzw. IG G DN8(1/4") LH x G DN15(1/2") LH-KN

Bestell-Nr. €/Stück
58 000 22 355,11

Für die Verwendung der CAPBs® Sensoren wird der Basisgriff BG 10 zwingend benötigt, ebenso ist ein Smartphone oder Tablet notwendig



Wasser-Set CAPBs® ADS-WS

- Zum Abdrücken von Wasserleitungen mit Prüfmedium Wasser
- Bestehend aus Drucktransmitter CAPBs® sens PT 70 (25 bar), Prüfstopfen 1/2 mit Stecknippel, T-Verbinder mit 2 x Schnellkupplung und Adapter für Kompressor Anschluss, Systemkoffer S
- Ohne Basisgriff BG 10 (Bestell-Nr. 70 004 72)

Bestell-Nr. €/Set
70 004 50 497,71

Bluetooth SMART



Basisgriff CAPBs® BG 10

- Universell einsetzbar für alle CAPBs® Sensormodule
- Mit drei Magneten und Batteriefach auf der Gehäuserückseite
- Frontseitig mit mehrfarbiger Leuchtdiode und Multifunktionstaste
- Ein akustischer Signalgeber und ein Bluetooth® Smart-Modul sind direkt integriert
- Versorgungsspannung: 2 x 1,5 V AAA Alkalien-Batterien oder 2 x AAA Lithium-Ionen Akkus (1,2 V / 900 mAh)
- Schnittstelle: Bluetooth® Smart
- **Lieferumfang:**
 - Basisgriff ohne CAPBs® Sensoren
 - Batterien

Bestell-Nr. €/Stück
70 004 72 221,07

Bluetooth SMART





Gasprüfgeräte

Digitale Dichtheitsprüfgeräte TOUCH

- Belastung und Dichtheitsprüfung von Erdgasleitungen TRGI 2018
- Gebrauchsfähigkeitsprüfung bei Betriebsdruck 24, 50, 70 oder 100 hPa mit automatischem Prüfablauf. Ermittlung gemäß TRGI 2018 (keine Zusätzliche Einspeisevorrichtung erforderlich)
- Belastungs- und Dichtheitsprüfung von Flüssiggasleitungen TRF 2012
- Fließdruckmessung bis 300 hPa auf 0,1 hPa genau
- Dichtheitsprüfung von Wasserleitungen und Schlussprüfung von Wasserleitungen nach Endmontage (optional mit Zubehör)
- Dichtheitsprüfung von Abwasserleitungen (optional mit Zubehör)
- Messdaten können vor Ort mit dem eingebauten Nadeldrucker dokumentenecht ausgedruckt werden
- Die verschiedenen Prüfdrücke werden durch den eingebauten Mini-Kompressor bis max. 1 bar erreicht, nach START erfolgt automatischer Prüfablauf
- Objektbezogene Daten können über das Touch-Bedienfeld sowie über den Computer erfolgen
- Messergebnisse werden auf SD-Karte abgespeichert, bis zu 500 Objekte
- Erstellen der Prüfprotokolle am PC, verschiedene Prüfprotokolle auf SD-Karte hinterlegt nur bei DPG 07
- Betrieb über Akku oder Netzteil



DPG02



DPG07

• **Lieferumfang:**

- Dichtprüfgerät mit integriertem Nadeldrucker
- Netzladegerät
- Touch Pen
- Silikonschlauch für Brenner-/Fließdruck
- Ersatzpapierrolle- Prüfschlauch mit Pneumatikkupplungen
- Prüfstück konisch PSP1 (19-32 mm)
- Prüfstück konisch PSP2 (24-44 mm)
- Prüfstück zylindrisch ZPP 1"
- Prüfstück zylindrisch ZPP 3/4"

- 2 Gewindeprüfstücke GPG DN 20 (3/4") und DN 32 (1 1/4")
- Einrohrzählerkappe ERZP32 (für G4/G6)
- Y-Schlauchadapter
- Sortimo-Systemkoffer
- Gewindestücke GPG mit Gabelschlüssel nur bei DPG 07



Typ	Bestell-Nr.	€/Set
DPG02	70 126 59	2.599,91
DPG07	70 000 38	4.086,57

	Akkubetrieb bzw. Netzbetrieb	Ausdruck vor Ort	eingebauter Kompressor bis 1 bar	SD-Karte zur Übertragung zum PC	PC-Software mit Objektdatei-verwaltung	500 Messergebnisse speichern (SD-Karte)	kabellose Messwertübertragung mit WPS FUNK	Unterbringung WPS (#339) und FGP (#333) im Prüfgeräte-Koffer	Negativ Druckmessung
DPG02	✓	✓	✓						
DPG07	✓	✓	✓	✓	✓	✓	✓	✓	✓

Wasserprüfgeräte



Wasserleitungsprüf-Set WPS KABEL zu DPG 02/07 TOUCH

- Zur Dichtheitsprüfung von Wasserleitungen (DIN EN 806-4) Fußboden-, Heizungs- oder Solarleitungen
- Druckbereich 0,3 bis 20 bar für MediumLuft oder Wasser

• **Lieferumfang:**

- Digital Drucksensor mit USB- Anschluss
- Armatur mit Hahn und 3 m Übertragungskabel zu DPG02/DPG07 TOUCH
- Gewindeprüfstück GPW 1/2" und 1"
- Gewindeprüfstück GPW 3/4" und 1 1/4"
- Kunststoffkoffer

Bestell-Nr.	€/Set
70 124 48	689,00



Abwasserleitungs-Prüf-Set APS

- Einsetzbar in Verbindung mit LM06 und DPG 02/07 TOUCH zur Dichtheitsprüfung an Abwasser- und Kanalleitungen für die Leitungs-Ø von 50 bis 150 mm
- Prüfverfahren nach DIN EN 1610 mit dem Verfahren LC „Luft“
- Prüfdruck = 100 hPa
- Intervall-/Prüfzeit in Abh. des Rohr-Ø wählbar
- Erweiterter Einsatz im Abgasbereich (Kaminprüfung)

• **Lieferumfang:**

- 3 Absperrblasen für die Rohr-Ø: 50, 100 und 50-150 mm
- Pneumatikanschluss für alle System-Rau-Prüfgeräte
- Blasebalg zum Aufblasen der Prüf- und Absperrblasen
- Kunststoffkoffer mit Einlagen

Bestell-Nr.	€/Set
70 124 51	1.004,71



Abwasserprüfset Profi APS Multi4

- Dichtheitsprüfsystem für Abwasser- und Hausanschlussleitungen DN 50-150 nach DIN EN 1610, Verfahren Luft
- Passend für LM06 und DPG 02/07 TOUCH
- Anschluss: NW 5

• **Lieferumfang:**

- Prüfblase komplett mit Armatur DN 80-DN 150
- Dichtkissen halbrund DN 50-DN 70/DN 70-DN 100/DN 100-DN 150
- Handpumpe zum Aufpumpen der Blasen mit max. 2 bar
- Sortimo-Systemkoffer L-Boxx 136

Info	Bestell-Nr.	€/Set
	70 129 43	1.758,71

Kapitel 12

Zubehör Rau Prüfgeräte



Prüfadapterset Rau

- Mit Stecknippel NW 5 passend zu den Drucksensoren WPS
- Für Drucküberwachung bei in Betrieb befindlichen Wasser- und Heizungsanlagen über den Perlatorenanschluss oder KFE-Hahn

Bestell-Nr.	€/Set
70 129 42	159,71



Prüfblase mit Absperrhahn

- Anschluss: 1 x NW 2,7/2 x NW 5
- Größe: 50-150 mm
- Prüfschlauch mit Y-Stück
- Adapter NW 5 auf NW 2,7

Bestell-Nr.	€/Stück
70 125 84	384,43



Blasebalg

- Zum Auffüllen der Prüf- und Absperrblasen
- Anschluss: NW 2,7
- Inkl. Manometer

Bestell-Nr.	€/Stück
70 129 41	109,77



Absperrblase mit Absperrhahn

- Anschluss: NW 2,7

Größe [mm]	Bestell-Nr.	€/Stück
50	70 125 87	120,34
50-100	70 125 85	294,00
100	70 125 86	177,54



Prüfadapter NW 5

- Passend für PG Superkontakt
- Ref.-Nr.: 405

Bestell-Nr.	€/Stück
70 129 29	41,80



Y-Prüfstück NW 5

- Passend für PG Superkontakt
- Ref.-Nr.: 406

Bestell-Nr.	€/Stück
70 129 30	59,06

Ersatzteile für Rau Messgeräte



• Passend für LM03/06, DPG02/07 Touch, PG 3R und PG Superkompakt

Nr.	Artikelbezeichnung	Bestell-Nr.	€/Stück
2	Prüfstück konisch PSP 1, 19-32 mm, bis max. 1,5 bar	70 124 53	41,06
3	Prüfstück konisch PSP 2, 24-44 mm, bis max. 1,5 bar	70 124 54	45,51
5	Prüfstück zyl. ZPP DN 15 (1/2"), d=14,5 mm, bis max. 4 bar	70 124 56	36,60
6	Prüfstück zyl. ZPP DN 20 (3/4"), d=19,0 mm, bis max. 4 bar	70 124 57	38,09
8	Prüfstück zyl. ZPP DN 32 (1 1/4"), d=35,0 mm, bis max. 4 bar	70 124 59	52,37
9	Prüfstück zyl. ZPP DN 40 (1 1/2"), d=41,0 mm, bis max. 4 bar	70 124 60	55,17
10	Einrohrzählerkappe ERZP 32, für Zähler G4/G6	70 124 61	114,60
11	Einrohrzählerkappe ERZP 50, für Zähler G10/G16	70 124 62	162,14
13	Farbband für LM03/06 Touch und DPG02 Touch	70 124 64	12,46
14	Papier-Ersatzrolle für LM03/06 Touch und DPG02 Touch	70 124 65	7,63
15	Papier-Ersatzrolle für DPG 07 TOUCH	70 000 59	8,00
16	Druckpumpe DPL mit Pneumatikkupplung bis 3 bar Luft	70 000 57	141,14
17	Farbband für DPG 07 TOUCH	70 000 58	14,49
18	Prüfstück zyl. ZPP DN 10 (3/8"), ø 12 mm bis max. 4 bar	70 000 60	36,60

DAS PASST - ARTIKEL AUS DEM WS-SORTIMENT



Leck-Check DVGW

- Prüfspray zur Wartung und Kontrolle auf Dichtigkeit an Neuinstallationen und Reparaturarbeiten von Gas- und Wasserleitungen
- DVGW geprüft
- Einsatztemperatur 0 bis 50 °C

Inhalt	Bestell-Nr.	€/Stück
500 ml Flasche	73 013 04	11,57
5 l Kanister	73 013 03	39,33



Leck-Check -15°C DVGW

- Prüfspray zur Wartung und Kontrolle auf Dichtigkeit an Neuinstallationen und Reparaturarbeiten von Gas- und Wasserleitungen
- DVGW geprüft
- Einsatztemperatur -15°C bis 50°C, perfekt für den Winter

Inhalt	Bestell-Nr.	€/Stück
500 ml Flasche	73 013 05	16,84
5 l Kanister	73 013 06	52,06