











8 WÄRMEABGABE, ABGASSYSTEME

	Seite		Seite		
	Plattenwärmetauscher	ab 760		Niedertemperatur-Heizkörper	ab 803
	Flächenheizung	ab 763		Sockelheizleisten	ab 804
	Fußbodenheizungsrohre	763			
	Zubehör Fußbodenheizung	764			
	System-Trockenbau	769			
	Wandheizung	773			
	RTL-Ventile und Boxen	774			
	Elektro-Flächenheizung	778			
	Lufterhitzer	ab 780		Bad- und Handtuch-Heizkörper	ab 806
				Aluminium Bad- und Handtuch-Heizkörper	806
				Stahl Bad- und Handtuch-Heizkörper	807
				Elektro Bad- und Handtuch-Heizkörper	815
				Elektro-Heizstäbe für Bad- und Handtuch-Heizkörper	820
	Aluminium-Heizkörper	ab 782		Elektro-Heizkörper	ab 822
	Stahl-Kompakt-Heizkörper	ab 789		Sockelleistensystem	ab 827

Thermostatventile/-köpfe, Hahnblöcke ab 830

Thermostatventile	830
Design-Thermostatventile	839
Therstatköpfe	842
Rücklaufverschraubungen	846
Hahnblöcke	849

Heizkörperstopfen ab 852

Heizkörperanbindungen/ -rosetten ab 853

Heizkörper-Anbindungen	853
Heizkörper-Rosetten	856

Edelstahl-Abgassystem ab 859

Doppelwandig	859
Einwandig	865

Kunststoff-Abgassystem ab 867

evenes	867
condens blue	873
Skoberne Leichtbau-Schachtsystem	883
Wolf	888

Abgasrohre und Formteile ab 892

Kaminzugregler, Abgasklappen ab 896

Kamintüren und Abdeckungen ab 898

Partikelabscheider, Rauchgassauger ab 899

Abgasschalldämpfer ab 900

Plattenwärmetauscher ZB



- Geeignet für den Einsatz in Medien wie Wasser, Öle, Kältemittel, Frostschutzmittel
- Nicht geeignet für Medien wie: Seewasser, Ammoniak, Silikonöle, stark chlorhaltige Medien, sowie stark verschmutzte Medien
- Gelötete Wärmeüberträger

Technische Daten:

- Plattenmaterial: rostfreier Stahl AISI 316/AISI 304
- Lotmaterial: 99,9% CU
- Zul. Betriebsdruck: siehe Tabelle



Abb.:
Typ 10/30



Abb.:
Typ 60/20



Abb.:
Typ 85/30

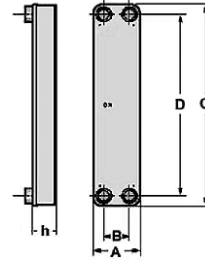

info

Weitere Typen auf Anfrage:
- Typ ZE/ZC für Kälteanwendungen
- Typ Z für Wasser/Wasser-Wärmepumpensysteme
- Edelstahl gelötete Plattenwärmetauscher

- *Alle Angaben nur gültig bei einer Temperaturspreizung (Primär/Sekundär) von 20 K und einer Grädigkeit von 10 K
- Druckverlust max. 25 kPa, Fließgeschwindigkeit max. (Stutzen) 5 m/s und der Berücksichtigung einer turbulenten Strömung im Plattenpaket
- Bei anderen Vorgaben, siehe Schnellauswahltabellen oder fragen Sie bei uns an

Typ/Plattenzahl	Anschluss	*Wärmeleistungsbereich [KW]	max. Betriebsdruck [bar]	Maß A [mm]	Maß B [mm]	Maß C [mm]	Maß D [mm]	Einstiegsbreite	Maß h [mm]	Info	Bestell-Nr.	€/Stück
10/16	4 x DN 20 (G 3/4")	0-20	Primär 5, Sekundär 10	77	40	190	154	48			90 002 67	107,84
10/20	4 x DN 20 (G 3/4")	0-20	Primär 5, Sekundär 10	77	40	190	154	58			90 002 68	124,63
10/30	4 x DN 20 (G 3/4")	0-20	Primär 5, Sekundär 10	77	40	190	154	83			90 002 69	163,06
10/40	4 x DN 20 (G 3/4")	0-20	Primär 5, Sekundär 10	77	40	190	154	108			90 883 46	277,36
20/10	4 x DN 20 (G 3/4")	0-25	Primär 5, Sekundär 10	78	42	207	172	33			97 008 60	121,50
20/20	4 x DN 20 (G 3/4")	0-25	Primär 5, Sekundär 10	78	42	207	172	59			97 008 61	136,70
20/30	4 x DN 20 (G 3/4")	0-25	Primär 5, Sekundär 10	78	42	207	172	85			97 008 62	179,83
20/40	4 x DN 20 (G 3/4")	0-25	Primär 5, Sekundär 10	78	42	207	172	111			90 883 47	210,77
30/10	4 x DN 20 (G 3/4")	10-90	Primär 5, Sekundär 10	78	40	315	278	33			97 008 63	208,71
30/20	4 x DN 20 (G 3/4")	10-90	Primär 5, Sekundär 10	78	40	315	278	58			97 008 64	252,84
30/30	4 x DN 20 (G 3/4")	10-90	Primär 5, Sekundär 10	78	40	315	278	83			97 008 65	295,91
30/40	4 x DN 20 (G 3/4")	10-90	Primär 5, Sekundär 10	78	40	315	278	108			97 008 66	345,46
30/50	4 x DN 20 (G 3/4")	10-90	Primär 5, Sekundär 10	78	40	315	278	133			90 883 48	507,20
30/60	4 x DN 20 (G 3/4")	10-90	Primär 5, Sekundär 10	78	40	315	278	158			90 883 49	634,13
35/10	4 x DN 25 (G 1")	10-180	30	112	50	310	250	35			97 020 44	244,43
35/20	4 x DN 25 (G 1")	10-180	30	112	50	310	250	61			97 020 45	299,47
35/30	4 x DN 25 (G 1")	10-180	30	112	50	310	250	86			97 020 46	355,90
35/40	4 x DN 25 (G 1")	10-180	30	112	50	310	250	112			97 020 47	466,46
35/50	4 x DN 25 (G 1")	10-180	30	112	50	310	250	137			97 020 48	544,93
35/60	4 x DN 25 (G 1")	10-180	30	112	50	310	250	163			90 883 50	574,96
35/80	4 x DN 25 (G 1")	10-180	30	112	50	310	250	214			90 883 51	742,64
40/20	4 x DN 20 (G 3/4")	10-90	30	77	40	467	432	52			90 883 53	339,79
40/30	4 x DN 20 (G 3/4")	10-90	30	77	40	467	432	74			90 883 54	408,93
40/40	4 x DN 20 (G 3/4")	10-90	30	77	40	467	432	95			90 883 55	474,21
40/50	4 x DN 20 (G 3/4")	10-90	30	77	40	467	432	117			90 883 56	541,26
50/20	4 x DN 32 (G 1 1/4")	50-300	30	195	120	390	298	60			90 883 59	622,51
50/30	4 x DN 32 (G 1 1/4")	50-300	30	195	120	390	298	86			90 883 60	789,20
50/40	4 x DN 32 (G 1 1/4")	50-300	30	195	120	390	298	116			90 883 61	965,39
50/50	4 x DN 32 (G 1 1/4")	50-300	30	195	120	390	298	141			90 883 62	1.268,13
50/60	4 x DN 32 (G 1 1/4")	50-300	30	195	120	390	298	168			90 883 63	1.365,31
50/80	4 x DN 32 (G 1 1/4")	50-300	30	195	120	390	298	214			90 883 64	1.679,11
60/10	4 x DN 25 (G 1")	30-250	30	115	50	526	466	35			97 008 67	311,39
60/20	4 x DN 25 (G 1")	30-250	30	115	50	526	466	57			97 008 68	420,29
60/24	4 x DN 32 (G 1 1/4")	30-250	30	119	65,5	526	473	58			97 008 69	458,97
60/30	4 x DN 32 (G 1 1/4")	30-250	30	119	65,5	526	473	72			97 008 70	519,86
60/40	4 x DN 32 (G 1 1/4")	30-250	30	119	65,5	526	473	96			97 008 71	622,03
60/50	4x DN 32 (G 1 1/4")	30-250	30	119	65,5	526	473	120			90 883 72	732,70
60/60	4 x DN 32 (G 1 1/4")	30-250	30	119	65,5	526	473	143			90 883 66	845,43
60/80	4 x DN 32 (G 1 1/4")	30-250	30	119	65,5	526	473	190			90 883 67	950,16
60/100	4 x DN 32 (G 1 1/4")	30-250	30	119	65,5	526	473	241			90 883 68	1.255,17
70/30	4 x DN 50 (G 2")	115-800	30	188	92	617	519	84			90 030 68	1.108,03
70/40	4 x DN 50 (G 2")	115-800	30	188	92	617	519	108			90 030 69	1.214,49
70/50	4 x DN 50 (G 2")	115-800	30	188	92	617	519	132			90 030 70	1.415,69
70/80	4 x DN 50 (G 2")	115-800	30	188	92	617	519	204			90 030 72	1.956,84
70/180	4 x DN 50 (G 2")	115-800	30	188	92	617	519	444			90 030 76	4.261,11
75/50	4 x DN 50 (G 2")	100-850	30	247	160	487	395	127			90 883 71	1.654,60
85/30	4 x DN 50 (G 2")	100-850	30	265	177	530	439	78			90 883 77	1.335,21
85/50	4 x DN 50 (G 2")	100-850	30	265	177	530	439	124			90 883 79	1.870,21
85/60	4 x DN 50 (G 2")	100-850	30	265	177	530	439	148			90 883 80	1.941,17
85/80	4 x DN 50 (G 2")	100-850	30	265	177	530	439	192			90 883 81	2.508,70
85/120	4 x DN 50 (G 2")	100-850	30	265	177	530	439	289			90 883 83	3.735,11
85/150	4 x DN 50 (G 2")	100-850	30	265	177	530	439	362			90 883 84	4.503,14



Schnellauswahltabelle Plattenwärmetauscher ZB

SYSTEMTRENNUNG HEIZKESSEL/FUßBODENHEIZUNG

Wärmebedarf in kW				10	15	20	30	40	50	60	70	80
Kessel		Fußbodenheizung		Plattentauscher Typ								
Eintritt °C	Austritt °C	Eintritt °C	Austritt °C									
50	40	28	35	ZB 10-16	ZB 10-20	ZB 10-30	ZB 20-40	ZB 35-50	ZB 35-60	ZB 50-50	ZB 50-50	ZB 60-60
50	40	38	45	ZB 30-30	ZB 30-50	ZB 30-60	ZB 50-30	ZB 50-40	ZB 50-50	ZB 50-60	ZB 60-80	ZB 60-100
55	45	28	35	ZB 10-16	ZB 10-20	ZB 10-30	ZB 20-40	ZB 35-50	ZB 35-60	ZB 50-50	ZB 50-50	ZB 50-60
55	45	38	45	ZB 10-16	ZB 20-20	ZB 20-30	ZB 20-40	ZB 35-50	ZB 35-60	ZB 50-50	ZB 50-50	ZB 50-60
60	50	28	35	ZB 10-16	ZB 10-20	ZB 10-30	ZB 20-40	ZB 35-50	ZB 35-60	ZB 50-50	ZB 50-50	ZB 50-60
60	50	38	45	ZB 10-16	ZB 20-20	ZB 20-30	ZB 20-40	ZB 35-50	ZB 35-60	ZB 50-50	ZB 50-50	ZB 50-60
60	50	40	50	ZB 10-16	ZB 20-16	ZB 20-20	ZB 20-30	ZB 20-40	ZB 35-40	ZB 35-50	ZB 35-60	ZB 35-60
70	50	28	35	ZB 10-16	ZB 10-20	ZB 10-30	ZB 20-40	ZB 35-50	ZB 35-60	ZB 50-50	ZB 50-50	ZB 50-60
70	50	35	45	ZB 10-10	ZB 10-16	ZB 10-20	ZB 20-30	ZB 20-40	ZB 35-40	ZB 35-50	ZB 35-60	ZB 35-60
70	50	38	45	ZB 10-16	ZB 10-20	ZB 10-30	ZB 20-40	ZB 35-50	ZB 35-60	ZB 50-50	ZB 50-50	ZB 50-60
70	50	40	50	ZB 10-10	ZB 10-16	ZB 10-20	ZB 20-30	ZB 20-40	ZB 35-40	ZB 35-50	ZB 35-60	ZB 35-60
75	55	40	50	ZB 10-10	ZB 10-16	ZB 10-20	ZB 10-30	ZB 20-40	ZB 35-40	ZB 35-50	ZB 35-60	ZB 35-60
80	60	40	50	ZB 10-10	ZB 10-16	ZB 10-20	ZB 10-30	ZB 20-40	ZB 35-40	ZB 35-50	ZB 35-60	ZB 35-60
90	70	40	50	ZB 10-10	ZB 10-16	ZB 10-20	ZB 10-30	ZB 20-40	ZB 35-40	ZB 35-50	ZB 35-60	ZB 35-60

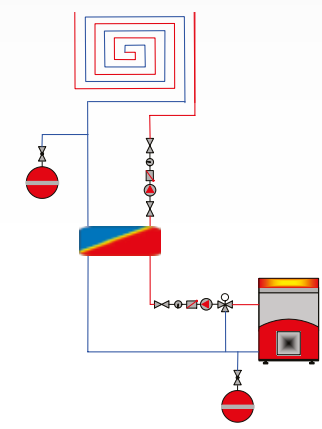

FERNWÄRME, NAHWÄRME, SYSTEMTRENNUNGEN

Wärmebedarf in kW				10	15	20	30	40	50	60	70	80
Eintritt °C	Austritt °C	Eintritt °C	Austritt °C	Plattentauscher Typ								
130	55	50	90	ZB 20-20	ZB 20-30	ZB 30-20	ZB 30-20	ZB 35-20	ZB 35-30	ZB 35-30	ZB 35-30	ZB 35-40
130	55	50	70	ZB 10-16	ZB 10-16	ZB 10-20	ZB 10-30	ZB 20-30	ZB 35-20	ZB 35-20	ZB 35-30	ZB 35-30
130	50	47	92	ZB 20-40	ZB 30-20	ZB 35-20	ZB 60-10	ZB 60-14	ZB 60-14	ZB 60-20	ZB 60-20	ZB 60-20
120	60	50	90	ZB 10-20	ZB 20-20	ZB 20-30	ZB 20-40	ZB 30-20	ZB 35-20	ZB 35-20	ZB 35-30	ZB 35-30
110	55	50	90	ZB 30-20	ZB 30-20	ZB 60-10	ZB 60-10	ZB 60-14	ZB 60-20	ZB 60-20	ZB 60-20	ZB 60-24
110	55	50	70	ZB 10-16	ZB 10-20	ZB 10-30	ZB 10-30	ZB 20-30	ZB 20-40	ZB 30-30	ZB 35-20	ZB 35-30
105	70	60	80	ZB 20-10	ZB 20-20	ZB 20-20	ZB 20-30	ZB 20-30	ZB 35-20	ZB 35-20	ZB 35-30	ZB 35-30
90	70	50	70	ZB 10-10	ZB 10-10	ZB 20-10	ZB 20-20	ZB 20-20	ZB 20-30	ZB 20-30	ZB 20-40	ZB 20-40
80	60	50	70	ZB 20-20	ZB 20-30	ZB 20-40	ZB 30-20	ZB 30-30	ZB 35-30	ZB 35-30	ZB 35-40	ZB 35-40
75	55	50	70	ZB 30-30	ZB 60-14	ZB 60-14	ZB 60-20	ZB 60-24	ZB 60-30	ZB 60-40	ZB 60-40	ZB 60-50
70	60	55	65	ZB 20-40	ZB 30-20	ZB 30-30	ZB 30-40	ZB 30-50	ZB 35-50	ZB 35-60	ZB 50-40	ZB 50-40
70	60	50	60	ZB 10-16	ZB 10-20	ZB 20-20	ZB 20-30	ZB 20-40	ZB 35-40	ZB 35-50	ZB 35-60	ZB 35-60

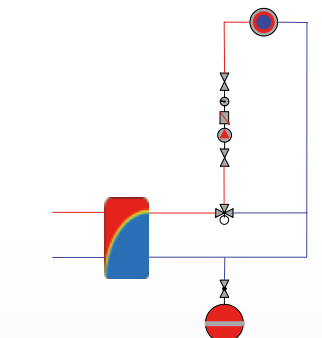

TRINKWASSERERWÄRMUNG IM DURCHLAUFPRINZIP / FRISCHWASSERSTATION

Wärmeleistung in kW				10	15	20	30	40	50	60	70
Puffer		Trinkwasser		Plattentauscher Typ							
Eintritt °C	Austritt °C	Eintritt °C	Austritt °C								
55	40	10	50	ZB 20-20	ZB 20-30	ZB 30-20	ZB 35-20	ZB 30-30	ZB 30-40	ZB 35-30	ZB 35-40
55	40	10	45	ZB 10-16	ZB 10-20	ZB 10-20	ZB 20-20	ZB 20-30	ZB 20-40	ZB 20-40	ZB 35-40
55	45	10	50	ZB 10-16	ZB 20-20	ZB 20-30	ZB 20-40	ZB 35-30	ZB 35-40	ZB 35-50	ZB 35-60
55	45	10	45	ZB 10-10	ZB 10-16	ZB 20-20	ZB 20-30	ZB 20-40	ZB 35-40	ZB 35-50	ZB 35-60
60	50	10	55	ZB 10-16	ZB 20-20	ZB 20-30	ZB 20-30	ZB 20-40	ZB 35-40	ZB 35-50	ZB 35-60
60	50	10	50	ZB 10-10	ZB 10-16	ZB 10-20	ZB 10-30	ZB 20-40	ZB 35-40	ZB 35-50	ZB 35-60
60	50	10	45	ZB 10-10	ZB 10-16	ZB 10-20	ZB 10-30	ZB 20-40	ZB 35-40	ZB 35-50	ZB 35-60
65	45	10	60	ZB 20-20	ZB 20-30	ZB 20-40	ZB 30-20	ZB 30-30	ZB 30-30	ZB 30-40	ZB 30-40
65	45	10	50	ZB 10-10	ZB 10-16	ZB 10-16	ZB 20-20	ZB 20-30	ZB 20-30	ZB 20-40	ZB 20-40
65	45	10	45	ZB 10-10	ZB 10-10	ZB 10-16	ZB 10-20	ZB 20-20	ZB 20-30	ZB 20-30	ZB 20-40
70	29	10	60	ZB 20-40	ZB 30-20	ZB 35-20	ZB 60-10	ZB 60-10	ZB 60-14	ZB 60-20	ZB 60-20
70	29	10	50	ZB 10-20	ZB 20-20	ZB 20-30	ZB 20-30	ZB 30-20	ZB 30-30	ZB 30-30	ZB 30-30
70	29	10	45	ZB 10-16	ZB 10-20	ZB 20-20	ZB 20-30	ZB 20-40	ZB 30-20	ZB 35-20	ZB 35-20
70	50	10	60	ZB 10-16	ZB 10-16	ZB 20-20	ZB 20-30	ZB 20-40	ZB 20-40	ZB 30-40	ZB 30-40
70	50	10	50	ZB 10-10	ZB 10-10	ZB 10-16	ZB 10-16	ZB 20-20	ZB 20-30	ZB 20-30	ZB 20-40
70	50	10	45	ZB 10-10	ZB 10-10	ZB 10-10	ZB 10-16	ZB 10-16	ZB 10-20	ZB 20-30	ZB 20-40

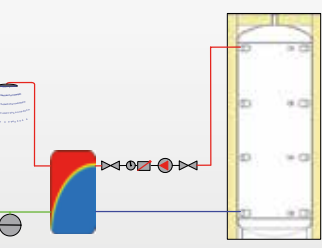

SOLARANWENDUNGEN

SOLARANWENDUNGEN				Propylenglykol 40 %							
Kollektorfläche		qm	10	15	20	30	40	50			
Eintritt	Austritt	Eintritt	Austritt	Plattentauscher Typ							
Pufferladung / Schichtlademodul											
Solar		Puffer									
°C	°C	°C	°C								
70	33	25	60	ZB 30-30	ZB 60-10	ZB 60-14	ZB 60-14	ZB 60-20	ZB 60-24		
70	51	40	60	ZB 20-20	ZB 20-30	ZB 20-40	ZB 30-20	ZB 30-30	ZB 30-30		
66	35	30	61	ZB 60-20	ZB 60-24	ZB 60-30	ZB 60-40	ZB 60-60	ZB 60-80		
59	45	40	54	ZB 60-10	ZB 60-10	ZB 60-14	ZB 60-20	ZB 60-24	ZB 60-30		
Trinkwassererwärmung / Speicherlademodul											
Solar		TW Speicher									
70	50	10	60	ZB 20-10	ZB 20-16	ZB 20-16	ZB 20-30	ZB 20-30	ZB 20-40		
70	29	10	60	ZB 30-20	ZB 30-20	ZB 60-10	ZB 60-10	ZB 60-14	ZB 60-14		
63	43	10	60	ZB 20-40	ZB 30-20	ZB 30-20	ZB 30-30	ZB 35-30	ZB 60-20		
63	22	10	60	ZB 30-30	ZB 35-40	ZB 60-14	ZB 60-20	ZB 60-30	ZB 60-40		
SCHWIMMBAD											
Solar		Schwimmbad									
50	30	20	27	ZB 10-16	ZB 20-20	ZB 20-20	ZB 20-30	ZB 20-40	ZB 20-40		
45	30	15	22	ZB 20-10	ZB 20-20	ZB 20-20	ZB 20-30	ZB 20-40	ZB 20-40		
40	25	15	25	ZB 20-20	ZB 20-30	ZB 20-40	ZB 35-20	ZB 35-20	ZB 35-30		

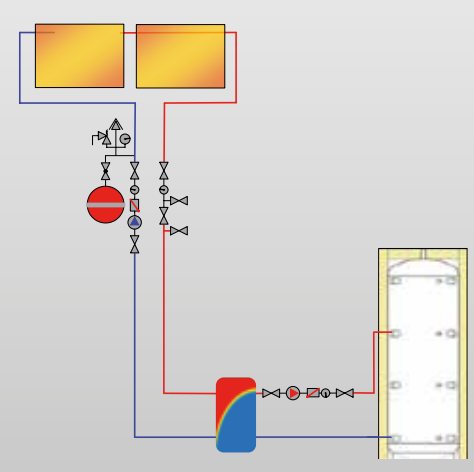

Zubehör Plattenwärmetauscher



EPP-Isolierung für Plattenwärmetauscher ZB

- Temperaturbereich: bis 110°C
- Dämmdicke: 25 mm

passend für	Bestell-Nr.	€/Stück
ZB10/10 bis ZB10/20	97 020 32	32,31
ZB10/30 bis ZB10/40	97 020 33	33,97
ZB20/10 bis ZB20/20	97 020 34	32,31
ZB20/30 bis ZB20/40	97 020 35	36,97
ZB30/10 bis ZB30/30	97 020 36	41,67
ZB30/40 bis ZB30/60	97 020 37	49,71
ZB35/10 bis ZB35/30	97 020 49	42,87
ZB35/40 bis ZB35/60	97 020 50	48,21
ZB40/10 bis ZB40/30	90 883 85	87,73
ZB40/40 bis ZB40/80	90 883 86	108,36
ZB60/10 bis ZB60/30	97 020 38	50,16
ZB60/40 bis ZB60/60	97 020 39	62,24



PUR-Isolierung für Plattenwärmetauscher ZB

- Mit Kunststoffmantel, grau
- Temperaturbereich: bis 130°C

passend für	Bestell-Nr.	€/Stück
ZB10/10 bis ZB10/20	90 002 70	54,70
ZB20/10 bis ZB20/20	97 008 73	54,70
ZB20/30	97 008 74	54,70
ZB30/10 bis ZB30/30	97 008 75	59,59
ZB35/80	90 884 03	71,73
ZB50/20 bis ZB50/40	90 883 87	83,07
ZB50/50 bis ZB50/80	90 883 88	98,56
ZB60/10 bis ZB60/30	97 008 77	71,21
ZB60/40 bis ZB60/60	97 008 78	81,50
ZB60/80 bis ZB60/100	90 883 90	98,56
ZB70/30	90 030 77	99,59
ZB70/40 bis ZB70/60	90 030 78	116,90
ZB70/80 bis ZB70/120	90 030 79	141,10
ZB70/150 bis ZB70/180	90 030 80	168,99
ZB75/30 bis ZB75/50	90 883 91	150,94
ZB75/60 bis ZB75/80	90 883 92	175,43
ZB85/30 bis ZB85/50	90 883 95	128,97
ZB85/60 bis ZB85/80	90 883 96	147,06
ZB85/100 bis ZB85/120	90 883 97	182,66



Spül- und Absperr-Set

- Ventil mit Spül- und Entleeranschlüssen
- Mit Dichtung und Schmutzfängersieb
- Einfache Wartung und Spülung des Wärmetauschers

Typ	Bestell-Nr.	€/Set
DN 20 (3/4")	97 005 38	68,80
DN 25 (1")	97 005 39	102,41

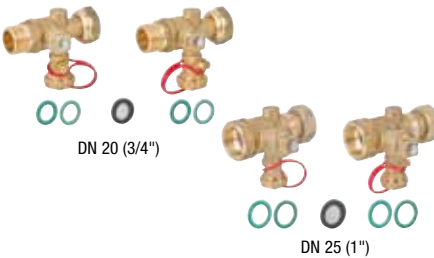

Multifunktionskugelhahn-Set für Wärmetauscher

- Je ein Multifunktionshahn ROT und BLAU
- Thermometer 0-120°C
- 4 Abgänge, 3 Kugelbohrungen
- Kugel mit T-Bohrung, Kugel um 360° drehbar
- Mit Verschlüssen für Funktionsöffnungen

Typ	Bestell-Nr.	€/Set
DN 20 (3/4")	97 008 79	116,19
DN 25 (1")	97 008 80	159,00
DN 32 (1 1/4")	97 008 81	238,57



Wandbefestigung für Wärmetauscher

- Für Wärmetauscher mit Nabenabstand von 40 mm bis 120 mm und 4 in der Dimension gleichen Anschlüssen
- Anschlüsse um 360° verstellbar
- Tauchhülse für Fühler in der Eckverschraubung montierbar
- Tragkraft max.: 35 kg
- **Lieferumfang:**
 - 4 x Eckverschraubung
 - 2 x Edelstahl-Wandschiene
 - 4 x Edelstahl-Stopfen DN 15 (1/2") AG auf M10
 - 4 x M10 Schrauben mit Beilagscheibe

Typ	Bestell-Nr.	€/Set
DN 20 x DN 20 (3/4" x 3/4")	97 019 22	131,63
DN 25 x DN 25 (1" x 1")	97 019 23	155,49
DN 32 x DN 32 (1 1/4" x 1 1/4")	97 019 24	173,00

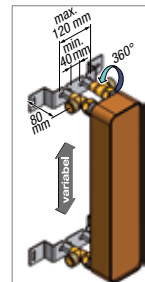

Verschraubungen für Plattenwärmetauscher



Anschlussverschraubung mit Anschweißende

Typ	passend für	Bestell-Nr.	€/Stück
DN 15 (1/2") x DN 20 (3/4") ÜWM	ZB10+20+30+40	90 883 99	15,50
DN 20 (3/4") x DN 25 (1") ÜWM	ZB35+60/10+60/20	90 041 53	12,31
DN 25 (1") x DN 32 (1 1/4") ÜWM	ZB50+60/24 - 60/100	90 884 01	39,66
DN 40 (1 1/2") x DN 50 (2") ÜWM	ZB70+75+85	90 041 56	23,49



Anschlussverschraubung Messing ÜWM x IG

- Überwurfmutter x Innengewinde
- Flachdichtend

Größe	Bestell-Nr.	€/Stück
DN 20 (3/4") ÜWM x DN 20 (3/4") IG	97 011 46	13,13
DN 25 (1") ÜWM x DN 20 (3/4") IG	97 013 99	15,76
DN 25 (1") ÜWM x DN 25 (1") IG	97 011 47	18,50
DN 32 (1 1/4") ÜWM x DN 25 (1") IG	97 011 48	20,46
DN 40 (1 1/2") ÜWM x DN 32 (1 1/4") IG	97 011 49	29,47



Press-Lötverschraubung

- Fitting für CU, (C-)Stahl-Pressmuffe und CU-Lötuffen geeignet
- ÜWM-flachdichtend
- Material: Messing

Typ	Bestell-Nr.	€/Stück
DN 20 (3/4") ÜWM x 22 mm Stutzen	97 024 88	12,69
DN 25 (1") ÜWM x 28 mm Stutzen	97 024 89	14,89
DN 32 (1 1/4") ÜWM x 35 mm Stutzen	97 024 90	18,60



Anschlussverschraubung Messing ÜWM

- Beidseitig Überwurfmutter
- Flachdichtend

Größe	Bestell-Nr.	€/Stück
DN 20 (3/4") x DN 15 (1/2")	97 027 97	5,61
DN 20 (3/4")	97 027 95	6,89
DN 25 (1") x DN 20 (3/4")	97 027 96	7,20
DN 25 (1")	97 013 45	13,20
DN 32 (1 1/4") x DN 25 (1")	97 013 46	21,27
DN 32 (1 1/4")	97 013 47	21,60
DN 40 (1 1/2") x DN 25 (1")	97 035 10	12,47
DN 40 (1 1/2") x DN 32 (1 1/4")	97 013 48	23,07
DN 40 (1 1/2")	97 013 49	28,54
DN 50 (2")	97 035 09	46,93

Verschraubungen für Plattenwärmetauscher



Eckverschraubung (Messing)

- Mit Abgang DN 15 (1/2") IG im Knie für Tauchhülse
- Inkl. Dichtung

Typ	Bestell-Nr.	€/Stück
DN 20 (3/4") ÜWM x DN 20 (3/4") AG	97 011 64	9,91
DN 25 (1") ÜWM x DN 25 (1") AG	97 002 98	12,86
DN 25 (1") ÜWM x DN 32 (1 1/4") AG	97 035 08	17,57
DN 32 (1 1/4") ÜWM x DN 32 (1 1/4") AG	97 002 99	17,61
DN 50 (2") ÜWM x DN 50 (2") AG	97 019 21	86,39



Anschlussverschraubungsset ÜWM x AG

- Mit gleichen Größen der Überwurfmutter und Außengewinde
- Inkl. Dichtung
- **VPE = 2 Stück**

Typ	Bestell-Nr.	€/Set
2 x DN 15 (1/2")	97 027 24	11,14
2 x DN 20 (3/4")	97 008 85	14,00
2 x DN 25 (1")	97 008 86	20,43
2 x DN 32 (1 1/4")	97 008 87	38,54
2 x DN 40 (1 1/2")	97 032 27	56,60
2 x DN 50 (2")	97 019 20	131,14
2 x DN 65 (2 1/2")	97 032 28	141,37



Anschlussverschraubung ÜWM x AG, Edelstahl

- Mit gleichen Größen des Außen- und Innengewindes

Größe	Bestell-Nr.	€/Stück
DN 20 (3/4")	97 004 64	12,16
DN 25 (1")	97 004 65	17,01
DN 32 (1 1/4")	97 004 66	23,90
DN 50 (2")	97 004 67	52,61

Kunststoff Fußbodenheizungsrohr Typ PE-Xb



- Für Fußboden- und Flächenbeheizung, sowie Kühlung
- Aus vernetztem Polyethylen PE-Xb nach EN ISO 15875
- Mit EVOH Beschichtung (Sauerstoffbarriere)
- Sauerstoffdiffusionsdicht
- Leichtes Eigengewicht
- Extrem flexibel, dadurch gut zu verarbeiten
- Geringe Fließ-Geräusentwicklung durch gute Materialeigenschaften

- Unempfindlich gegen Spannungsrisse
 - Lange Lebensdauer
 - **Abgabe nur als komplette Rolle!**
- Technische Daten:**
- Material: Polyethylen
 - Betriebstemperatur max.: 110°C
 - Betriebsdruck max.: 10 bar
 - Biegeradius: 5 x Durchmesser

Größe	Rolle	Info	Bestell-Nr.	€/m	VPE	€/m/VPE
12 x 2 mm	1 x 200 m		90 016 85	1,09		
12 x 2 mm	1 x 600 m		90 016 86	1,05	4	0,89
14 x 2 mm	1 x 200 m		90 016 87	1,13		
14 x 2 mm	1 x 600 m		90 016 88	1,09	4	0,93
16 x 2 mm	1 x 100 m		90 043 64	1,12		
16 x 2 mm	1 x 200 m		90 016 89	1,09		
16 x 2 mm	1 x 600 m		90 016 90	1,06	4	0,89
17 x 2 mm	1 x 100 m		90 043 65	1,12		
17 x 2 mm	1 x 200 m		90 002 17	1,05		
17 x 2 mm	1 x 600 m		90 002 18	1,02	4	0,89
20 x 2 mm	1 x 200 m		90 016 91	1,38		
20 x 2 mm	1 x 600 m		90 016 92	1,33	4	1,16

Kunststoff Fußbodenheizungsrohre



- Für Fußboden-, Flächenheizung-, und Heizkörperanbindung
- Aus Polyethylen Typ II nach EN ISO 21003
- Universelle Verbindungstechnik durch Eurokonus-Klemmringverschraubung
- Exakte Maßhaltigkeit der Rohrdimensionen
- Lange Lebensdauer

PE-Xa

- Aus Peroxid-vernetztem Polyethylen nach EN ISO 15875
- Sauerstoffdicht nach DIN 47216
- Unempfindlich gegen Spannungsrisse
- Fremdüberwacht durch IMA Dresden

Technische Daten:

- Betriebstemperatur max.: 90°C
- Betriebsdruck max.:
 - 10 bar (14 x 2,0)
 - 8 bar (17 x 2,0)
 - 6 bar (20 x 2,0)
- Biegeradius: 5 x Durchmesser



• Abgabe nur als komplette Rolle!

Größe	Rolle	Info	Bestell-Nr.	€/m	VPE	€/m/VPE
14 x 2 mm	1 x 200 m		90 831 03	1,22		
14 x 2 mm	1 x 600 m		90 831 04	1,20	4	1,12
17 x 2 mm	1 x 200 m		90 831 05	1,36		
17 x 2 mm	1 x 600 m		90 831 06	1,30	4	1,22
20 x 2 mm	1 x 200 m		90 831 07	1,72		
20 x 2 mm	1 x 500 m		90 831 08	1,65	4	1,55

PE-RT

- Aus Polyethylen Typ II nach EN ISO 21003
- Sauerstoffdicht nach DIN 47216
- Mit EVOH Beschichtung
- Fremdüberwacht durch die SKZ

Technische Daten:

- Betriebstemperatur : +5...100°C
- Betriebsdruck max.:
 - 10 bar (14 x 2,0 und 16 x 2,0)
 - 8 bar (17 x 2,0)
 - 6 bar (20 x 2,0)
- Biegeradius: 5 x Durchmesser
- SKZ-Zulassung: A 508



• Abgabe nur als komplette Rolle!

Größe	Rolle	Info	Bestell-Nr.	€/m	VPE	€/m/VPE
14 x 2 mm	1 x 200 m		90 848 79	0,75		
14 x 2 mm	1 x 600 m		90 848 80	0,72	4	0,59
16 x 2 mm	1 x 200 m		90 848 81	0,85		
16 x 2 mm	1 x 600 m		90 848 82	0,80	4	0,68
17 x 2 mm	1 x 200 m		90 848 83	0,88		
17 x 2 mm	1 x 600 m		90 848 84	0,82	4	0,69
20 x 2 mm	1 x 200 m		90 848 85	1,10		
20 x 2 mm	1 x 500 m		90 848 86	1,08	4	0,92

Mehrschichtverbund-Fussbodenheizungsrohr PE-RT



- Für Fußboden- und Flächenheizung, sowie Kühlung
- Mit EVO-Beschichtung (Sauerstoffbarriere)
- Flexibler zur Verlegen gegenüber dem Standard-Mehrschichtverbundrohr
- SKZ-überwacht
- Systemzulassung mit Pressfittings WS Press TH
- Nicht für Trinkwasserinstallationen geeignet (keine DVGW-Zulassung)

Technische Daten:

- Material: PE-RT Aluminiumverbund
- Betriebstemperatur max.: 90°C
- Betriebsdruck max.: 10 bar
- Biegeradius: 5 x Durchmesser

Größe	Rolle	Info	Bestell-Nr.	€/m
16 x 2 mm	1 x 200 m		90 064 84	1,15
16 x 2 mm	1 x 500 m		90 064 85	1,06
20 x 2 mm	1 x 200 m		90 064 86	1,62
20 x 2 mm	1 x 500 m		90 064 87	1,46

• Abgabe nur als komplette Rolle!



Rohrhaspeln

- Abrollsystem für Heizrohre \varnothing 14-20 mm
- Einfache Montage durch Flügelmutterverbindung (kein Werkzeug notwendig)
- Optimales Handling bei der Verlegung von Heizungsrohren

- Bis Rollengröße max. 600 m konzipiert
- Große Fußplatten für die Aufstellung auf der Dämmung
- Einstellbare Spindel für die Rollenanpassung

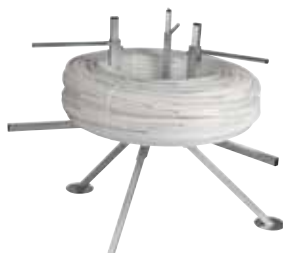

Dreibein-Rohrhaspel, starr

- Innen- \varnothing verstellbar: 440-620 mm
- Außen- \varnothing verstellbar: 1050-1250 mm
- Tragkraft max.: 70 kg
- Eigengewicht: 15 kg

Bestell-Nr.	€/Stück
90 400 90	303,53



Dreibein-Rohrhaspel, klappbar

- Innen- \varnothing verstellbar: 360-720 mm
- Außen- \varnothing max.: 1360 mm
- Tragkraft max.: 110 kg
- Eigengewicht: 14,3 kg

Bestell-Nr.	€/Stück
90 076 67	260,74



Transportbox

- Zur Aufbewahrung der Rohrhaspel 90 076 67
- Material: Metall
- Maße (L x B x H): 216 x 748 x 212 mm

Bestell-Nr.	€/Stück
90 076 68	68,71



Dreibein-Rohrhaspel Light, klappbar

- Innen- \varnothing max.: 290 mm
- Außen- \varnothing max.: 1350 mm
- Tragkraft max.: 90 kg
- Eigengewicht: 11,5 kg

Bestell-Nr.	€/Stück
90 092 95	182,77



Vierbein-Rohrhaspel, klappbar

- Innen- \varnothing max.: 630 mm
- Ringhöhe max.: 600 mm
- Tragkraft max.: 90 kg
- Eigengewicht: ca. 12,5 kg

Bestell-Nr.	€/Stück
90 607 93	407,26

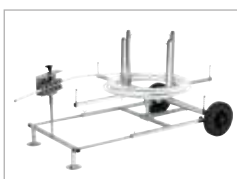

Vierbein-Rohrhaspel, fahrbar

- Innen- \varnothing max.: 680 mm
- Außen- \varnothing max.: 1300 mm
- Höhe max.: 650 mm
- Tragkraft max.: 100 kg
- Eigengewicht: ca. 17,5 kg

Bestell-Nr.	€/Stück
90 011 97	465,77

Rohrhaspeln Zubehör



Rohrrichter

Tischmontagezubehör



Anwendungsbeispiel

Rohrrichter für Verbundrohre bis ø 26 mm

Typ	Bestell-Nr.	€/Stück
Rohrrichter	93 713 31	362,77
Tischmontagezubehör	93 713 33	101,79



Rohrführungsauge

- Für die Montage an der Rohrhaspel Light
- Inklusive Adapter für Rohrhaspel Light

Bestell-Nr.	€/Stück
90 092 96	66,39



Rohrführungs-Wandklemme

- Zum Abrollen oder Umlenken von Fußbodenheizungsrohren, Kabeln und Schläuchen
- Für Heizungsrohr 14 – 26 mm
- Klemmbereich bis ca. 470 mm
- Eigengewicht: 2 kg
- Gummierete Klemmteller

Bestell-Nr.	€/Stück
90 078 50	87,70



Anwendungsbeispiel

Adapter für Rohrrichter an Haspel (90 607 93)

Bestell-Nr.	€/Stück
93 713 32	36,17



Schraubzwinge

- Zum Abrollen oder Umlenken von Fußbodenheizungsrohren, Kabeln und Schläuchen
- Schraubzwinge einfach in Türöffnung oder Deckenöffnung anbringen, Fußbodenheizungsrohr oder Kabel einlegen und mühelos nachziehen
- Länge: 440 mm

Bestell-Nr.	€/Stück
93 776 50	217,74

Randdämmstreifen



- Mit angeschweißter Folienlasche aus PE-Folie
- Maße (Stärke x Höhe): 8 x 150 mm
- VPE = 100 m (4 Rollen a 25 m)

Bestell-Nr.	€/VPE
90 400 89	54,36



selbstklebend

- Mit angeschweißter, selbstklebender Folienlasche aus PE-Folie
- Maße (Stärke x Breite) 8 x 150 mm
- Material: Polyethylen, grau
- VPE = 4 Rollen a 25 m (= 100 m)

Bestell-Nr.	€/VPE
90 034 79	72,46



- Mit Folienstreifen
- Mit Abreißschlitze zum leichteren Entfernen nach Estrichverlegung
- Material: Polyethylen, grau
- Maße (Stärke x Höhe): 8 x 180 mm
- VPE = 4 Rollen a 25 m (= 100 m)

Bestell-Nr.	€/VPE
90 009 15	62,37



selbstklebend

- Wandanliegende Seite selbstklebend
- Mit Folienstreifen aus PE (nicht selbstklebend)
- Mit Abreißschlitze zum leichteren Entfernen nach Estrichverlegung
- Material: Polyethylen, grau
- Maße (Stärke x Höhe): 8 x 150 mm
- VPE = 4 Rollen a 25 m (= 100 m)

Bestell-Nr.	€/VPE
90 009 16	71,04

Dampfsperre/Abdeckfolie



Dampfsperre/Trennfolie V-Foil

- Selbstklebend
- Maße: 100 x 1,2 m
- VPE = 120 m²

Bestell-Nr.	€/Rolle
90 059 85	261,73



PE-Abdeckfolie

- Als Abdeckfolie oder als Trennschicht zwischen Wärmedämmung und Estrich
- Dicke x Breite x Länge: 0,2 mm x 2 m x 50 m
- Rolle á 100 m²

Bestell-Nr.	€/Rolle
90 800 89	70,71

Tacker-Systemplatte

Mit Gewebefolie, Wärme- und Trittschalldämmung nach DIN EN 13163 als Innendämmung auf Decken oder Bodenplatten nach DIN V 4108-10, Baustoffklasse B2 nach DIN 4102-B2, gewebeverstärkte Kunststoff-Folienkaschierung mit Rasterdruck als Folienschicht gegen Estrichfeuchte nach DIN 18560 und zur Arretierung der Tackerclips, mit 30 mm Folienüberstand zur dichtschießenden Fugenabdeckung der Verbundplatten. Brandverhalten Klasse E

- Aus Polystyrol-Schaum
- Aufgedruckte, quadratische 5 cm Teilung
- Typ WLG 045, 4 kPa (kN/m²)

Materialbedarf pro m² Flächenheizung (ca.-Angaben)

Verlegeabstand [cm]	5	10	15	20	25	30	35	40
Heizrohr [m]	20,0	10,0	6,5	5,0	4,0	3,3	2,8	2,5
Tackernadeln [Stück]	50	25	17	13	10	9	7	7



Rasterfolie mit Gewebebändchen

- Farbe: Silber/Rot
- Aufgedruckte, quadratische 5 cm Teilung
- Maße: 100 x 1,03 m
- VPE = 103 m²

Bestell-Nr.	€/Rolle
90 000 85	200,16



Verbundrolle

- Maße: 10 x 1 m (Rolle = 10 m²)
- Ab 300 m² Sonderpreis auf Anfrage

evener

Dicke [mm]	Info	Bestell-Nr.	€/Rolle	VPE	€/Rolle/VPE
20-2		90 400 70	144,81	4	70,89
25-2		90 401 64	158,29	4	73,76
30-3		90 400 71	160,33	4	84,67
35-3		90 401 65	172,56	4	86,23



Verbundplatte

- Maße: 2 m x 1 m als Fallplatte
- VPE: 5 Platten á 2 m² = insg. 10 m²
- Ab 300 m² Sonderpreis auf Anfrage

Dicke [mm]	Info	Bestell-Nr.	€/VPE
20-2		90 400 72	151,87
25-2		90 401 66	146,44
30-3		90 400 73	165,13
35-3		90 401 67	160,71

Tackernadeln aus Polyamid

• Bei allen Temperaturbereichen verarbeitbar. Funktioniert mit allen marktüblichen Dämmungen.



- Magaziniert, geeignet für Rohr-ø 14-20 mm
- Für fast alle gängigen Tacker geeignet
- Länge: 40 mm
- VPE = 1000 Stück

Bestell-Nr.	€/VPE
90 059 84	32,66



- Kompatibel mit Tacker (Bestell-Nr.: 90 835 19)
- Länge: 60 mm
- VPE = 300 Stück

Bestell-Nr.	€/VPE
90 835 18	17,16



Spezial-Haltenadel für Klemm-Montageschiene

- Kompatibel für Tacker (Bestell-Nr.: 90 000 29)
- VPE = 250 Stück

Bestell-Nr.	€/VPE
90 000 28	11,81

Profi-Systemtacker



Eigenschaften:

- Besonders präzise, zuverlässig und langlebig
- Für über 100 Standard-Tackernadeln (thermoverschweißt oder Klebebandmagaziniert)
- Bis Rohr-ø 20 mm

Vorteile:

- Eindrückstempel aus Spezialkunststoff für leichte Betätigung und dauerhaft genaue Führung
- Zusatzgewicht für gleichmäßiges Nachrutschen und Entleerung bis auf 5 Nadeln
- Die exakte Nadelführung vermeidet das Verdrehen der Nadeln beim Abstellen oder Umkippen
- Verlängerte Führung und verlängerte Stoßfeder für lange Lebensdauer
- In Stehposition erfassbarer Griff für ermüdungsfreies Arbeiten
- Kunststofffuß zur Vermeidung von Rohrbeschädigungen
- Zusätzliche Revisionsklappe, für die einfache Entfernung verkeilter Nadeln

passend für	Bestell-Nr.	€/Stück
Standard-Nadeln 40 mm (90 059 84)	90 059 97	171,56
Standard-Nadeln 60 mm (90 835 18)	90 835 19	171,56
Spezial-Nadeln (90 000 28)	90 000 29	175,63

info

Das Magazinier-Klebeband nach dem Befüllen entfernen, damit Klebebandreste nicht die Mechanik verschmutzen



Tackerersatzteil-Set

- Passend zu 90 059 97 Nadeln 40 mm
- Passend zu 90 835 19 Nadeln 60 mm

bestehend aus:

- 1 x Griff
- 1 x Stempel
- 1 x Feder
- 2 x Revisionsklappe mit Scharnier

Bestell-Nr.	€/Set
90 860 83	20,97

Systemtacker und Tackernadeln aus Polyamid



Systemtacker

- Für Spezial-Haltenadeln 90 000 87
- Bis Rohr-ø: 12 mm
- Länge: ca. 95 cm
- Füllmenge im Magazin: 120 Stück

Bestell-Nr.	€/Stück
90 000 86	210,16



Spezial-Haltenadel für Elektroheizkabel und Heizrohre mit 3 bis 12 mm

- Kompatibel für Tacker (Bestell-Nr.: 90 000 86)
- Länge: 28 mm
- VPE = 600 Stück

Bestell-Nr.	€/VPE
90 000 87	40,07

Dämm-Fix System



Tacker und Isolierstreifen nicht im Lieferumfang enthalten

PDF-System für die Montage der Rolle am Tackergerät

- Reduziert die Wärmeabgabe der Zuleitungen vom Verteiler bis zu den Heizkreisen
- Für 4 mm Isolierstreifen
- Einfache Montage nach der Rohrinstallation
- Passend für Profi-Systemtacker mit 40 und 60 mm Nadeln

Bestehend aus:

- Adapter
- Isolierstreifen-Halter
- Rollenfixier-Kit

Bestell-Nr.	€/Stück
90 045 05	38,59



Isolierstreifen für PDF System

- Farbe: Rot
- Dicke: 4 mm
- Breite: 67 mm
- Länge: 25 m

Bestell-Nr.	€/Stück
90 045 06	13,26



Rasterbogen Flipflex



Flexibler Rohrleitungsbogen, zum Anschluss von flexiblen Rohrleitungen an Heizkreisverteilern



- Radius: 90 mm
- Mit Befestigungslasche
- \varnothing innen: 16,5 mm
- Für Rohr- \varnothing : 14/15/16 mm
- Länge: 200 mm

Bestell-Nr.	€/Stück	VPE	€/Stück/VPE
90 806 62	1,64	25	1,46



- Radius: 60 mm
- \varnothing Innen: 17,7 mm
- Für Rohr- \varnothing : 16/17 mm
- Länge: 143 mm

Bestell-Nr.	€/Stück	VPE	€/Stück/VPE
90 806 61	1,54	25	1,37



- Radius: 75 mm
- \varnothing innen: 18,6 mm
- Für Rohr- \varnothing : 17/18 mm
- Länge: 190 mm

Bestell-Nr.	€/Stück	VPE	€/Stück/VPE
90 839 78	1,97	25	1,74



- Radius: 75 mm
- \varnothing innen: 21,2 mm
- Für Rohr- \varnothing : 20 mm
- Länge: 175 mm

Bestell-Nr.	€/Stück	VPE	€/Stück/VPE
90 806 63	1,87	25	1,64



- Radius: 100 mm
- \varnothing innen: 20,8 mm
- Für Rohr- \varnothing : 20 mm
- Länge: 250 mm

Bestell-Nr.	€/Stück	VPE	€/Stück/VPE
90 806 64	2,40	25	2,11

Zubehör Fußbodenheizung



Fugenleiste V-Joint/T

- Selbstklebend
- Leisten-Länge: 1,2 m
- VPE = 10 Leisten, insg. 12 m

Bestell-Nr.	€/VPE
90 059 83	56,21



Umlenkbogen 90°

- Zum Umlenken der Heizungsrohre im Verteilerbereich
- Für Rohre bis max. \varnothing 20 mm, r = 130 mm

Bestell-Nr.	€/Stück
90 400 91	1,54



Klemm-Montageschiene mit doppelseitigem Klebeband

- Für die Verlegung von Heizrohren (\varnothing 12 bis 17 mm) auf der Dämmung bzw. direkt auf Wand, Boden oder Decke
- Aus schlagfestem Polypropylen (Schwarz)
- Mit Steckverbindung zur Verlängerung
- Verlegeabstand: 50 mm
- VPE = 100 Schienen mit je 1 m Länge (insg. 100 m)

Bestell-Nr.	€/VPE
90 828 82	155,73

info

Zur Befestigung von Klemm-Montageschienen auf der Dämmung, benötigen Sie die Spezial-Haltenadeln (Bestell-Nr. 90 000 28)



Rohrleitungsbogen

- Hochwärmefestes, extrem stabiles Material (Glasfaserverstärktes Nylon)
- Der zulässige Biegeradius 5 x D wird eingehalten

Für Rohr \varnothing [mm]	Bestell-Nr.	€/Stück	VPE	€/Stück/VPE
10-16	90 007 94	0,99	10	0,83
16-18	90 007 95	1,07	10	0,90
20-23	90 007 96	1,60	10	1,37
25-29	90 007 97	2,53	10	2,14
32-35	90 007 98	3,96	10	3,36

Niederhalte- / Tellerdübel

- Zur dübellosen Fixierung der Fußbodenheizungs-Wärmedämmung, Klemm-Montageschienen und Baustahlgewebe im Boden und an der Wand
- Material: PP-C, kälte- und wärmebeständig



- Kopfplatte: 40 x 40 mm
- Für Bohrloch- \varnothing : 8 mm
- VPE = 50 Stück

Länge [mm]	Bestell-Nr.	€/VPE
60	90 856 23	6,84
90	90 856 24	7,37
120	90 856 25	7,80



- Länge: 25 mm
- Kopfplatte: \varnothing 20 mm
- Für Bohrloch- \varnothing : 6 mm
- VPE = 100 Stück

Bestell-Nr.	€/VPE
90 000 27	7,03



Dübelhaken aus Nylon

- Zur sicheren und schallmindernden Befestigung von Metall- und Kunststoffrohren (bis Außen- \varnothing 30 mm)

Typ	Länge [mm]	VPE	Bestell-Nr.	€/VPE
Einfach mit Schaft- \varnothing 6 mm	60	100	90 829 96	12,00
Einfach mit Schaft- \varnothing 8 mm	90	50	90 856 26	7,40
Doppelt mit Schaft- \varnothing 6 mm	60	100	90 856 27	16,00
Doppelt mit Schaft- \varnothing 8 mm	90	50	90 856 28	9,21

Fixiernagel Plopfix



Anwendungsbeispiele:



- Zum Befestigen von Folien und Schiene auf Dämmung
- Zum Fixieren von Noppenfolie auf Isolierung usw.
- Inkl. 1 Plopfix-Setzer
- VPE = 100 Stück

Bestell-Nr.	€/VPE
90 005 33	16,73

Noppen-Systemplatte

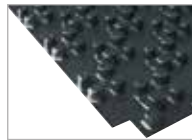
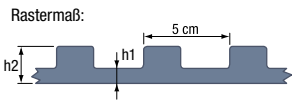
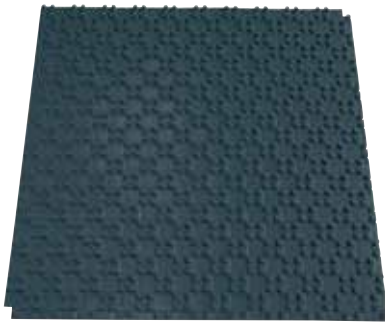

Ausführung ohne EPS-Dämmung

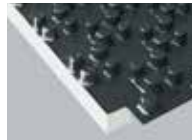

Ausführung mit EPS-Wärme- und Trittschalldämmung

- Für 14 bis 16 mm Rohre
- Noppenhöhe: 18 mm
- Rastermaße: 5 cm (90° axial); 7,5 cm (45° diagonal)
- Anwendung nach DIN EN 13163 für Innendämmung auf Decken oder Bodenplatten unter Estrichen nach DIN V 4108-10. Auch für Renovierung geeignet. Bestehend aus PS-Folie mit trittfest ausgeformten Rohrhaltentoppen zur sicheren Rohrfixierung bei 90° axialer und 45° diagonaler Verlegung mit zweiseitigem Folienüberstand für estrichdicke Druckknopfverbindung.
- Plattendgröße: 1025 x 1025 mm
- Nutzfläche: 1000 x 1000 mm (1 m²)
- Begehbar

h1 [mm]	h2 [mm]	VPE	Ausführung	Info	Bestell-Nr.	€/VPE
1	19	30 m ² (30 Platten)	ohne Dämmung		90 828 80	366,37
11	30	20 m ² (20 Platten)	mit EPS-Dämmung		90 830 06	427,34
30-2	49	10 m ² (10 Platten)	mit EPS-Dämmung		90 830 07	269,27

Trockenbau-Systemplatte



Profilplatte in einer Raumecke beginnend fugendicht unter die Folienschürze des Randdämmstreifens verlegen.

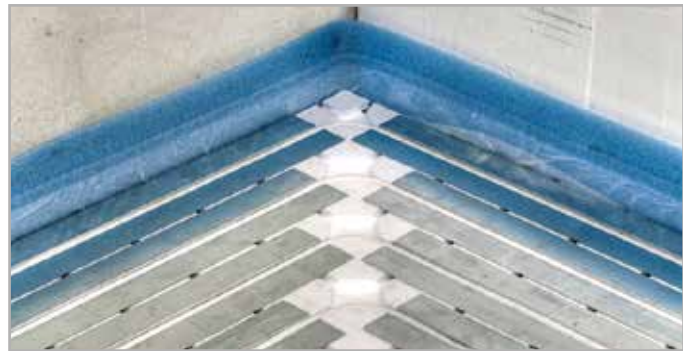

Mäander- und schneckenförmige Heizrohrverlegung mit wahlweisen Verlegeabständen, je nach erforderlicher Deckung des Wärmebedarfs.

- Für Trocken- und Nassestriche mit Wärmeleitblechen für Verlegeabstände 125-250-375 mm und Heizrohr-ø 14 mm
- Das Trockenbausystem eignet sich besonders für alle Neu- und Altbauten sowie Sanierungsvorhaben
- Die geringe Aufbauhöhe, das minimierte Gewicht sowie die optimale Wärmeverteilung durch die Wärmeleitbleche bieten eine extrem flexible Systemlösung. Flexibel heißt in diesem Zusammenhang auch, dass dieses System sowohl für Trockenestriche als auch im Nassbereich gleichermaßen geeignet ist. Die einfache Handhabung der Systemkomponenten und schnelle und einfache Montage ermöglichen eine Inbetriebnahme in kürzester Zeit



Profilplatte

- Aus EPS Polystyrol Hartschaum gemäß DIN EN 13163 und DIN V 4108-10. Mit Rillenprofil für Wärmeleitbleche in mäanderförmiger Anordnung
- Für Heizrohr 14 x 2 mm. Material: EPS DEO dh WLG 035. Baustoffklasse nach DIN 4102:B1.
- Verlegeabstände Heizrohr: 125/250/375 mm, d.h. 8,0 / 4,0 / 2,7 m Rohr/m²
- Plattenstärke: 25 mm
- Plattenmaße: 1025 x 770 x 25 mm (mit Stufenfalz)
- Nutzfläche: 1005 x 770 mm (0,774 m²)
- Verpackungseinheit: 17,25 m² / Karton (23 Platten)

Info	Bestell-Nr.	€/VPE
	90 058 45	251,56



Wärmeleitblech

- Für Profilplatte
- Zur gleichmäßigen Wärmeverteilung
- Aus verzinktem Stahlblech 0,5 mm
- Mit integrierten Sollbruchstellen 200/75 mm
- Für Heizrohr 14 x 2 mm
- Maße: 750 x 118 mm
- VPE = 50 Stück (insgesamt 37,5 m)

Bestell-Nr.	€/VPE
90 400 85	80,97

info

Materialbedarf je m² Verlegefläche bei Verlegeabstand 125 - 250 - 375 mm

- Profilplatte: 1 m²
- PE-Abdeckfolie (0,2 mm): 1,1 m²
- Randdämmstreifen: 1 m

- Wärmeleitblech:
 - Verlegeabstand 125 mm: 7,5 m (10 Stück)
 - Verlegeabstand 250 mm: 3,75 m (5 Stück)
 - Verlegeabstand 375 mm: 2,25 m (3 Stück)
- Heizrohr (ø 14 mm):
 - Verlegeabstand 125 mm: 8 m
 - Verlegeabstand 250 mm: 4 m
 - Verlegeabstand 375 mm: 2,7 m

Trockenbau-Systemplatte Austroflex Multiklemm 30



Multiklemmplatte

Umlenkplatte

Umlenk-Varianten:



Vorteile:

1. Einfachste Verlegung ohne zusätzliches Rohrfixiermaterial durch Klemmsystem
 2. Nach dem Eindrücken des Heizungsrohres entsteht eine plane, begehbare Oberfläche
 3. Gleichmäßige und effektive Flächenwärmeverteilung durch eine gitterverstärkte, flächendeckende Reinaluminiumfolie
 4. Vollflächig aluminiumkaschierte Umlenkplatte
 5. Nachträgliche Bearbeitung mit einem Messer oder Heißschneidegerät problemlos möglich
- Dient als Rohrträger, Isolationsplatte und Wärmeleit- bzw. Wärmeträgerplatte für Trockenbausysteme, Fließ- und Standardestrichsysteme

Technische Daten:

- Platte aus Polystyrol-Hartschaum gemäß EN 13163.
- Brandverhalten: Brandklasse E nach EN 13501
- Füllplatte: gitternetzverstärkte Reinaluminiumfolie 70 µm
- Umlenkplatte: gitternetzverstärkte Reinaluminiumfolie 18 µm
- Folienüberstand: Multiklemmplatte: ca. 4 mm auf der Breitseite (einseitig), ca. 20 mm auf der Längsseite mit 19 mm doppelseitigem Klebeband
- Verlegeabstand: 125 bzw. 250 mm
- Rohrdurchmesser: 16, 17 und 18 mm
- Dämmstärke: 30 mm
- Druckspannung: > 0,225 N/mm² bzw. > 225 kN/m²

Typ	Länge [m]	Breite [m]	VPE (m ²)	Bestell-Nr.	€/VPE
Multiklemm EPS	1	0,5	10 Pl. x 0,5 m ² = 5 m ²	96 004 07	166,70
Umlenkplatte	0,5	0,5	10 Pl. x 0,25 m ² = 2,5 m ²	96 004 09	111,50



ZUBEHÖR



Mehrschichtverbundrohr (Rollenware)
Kapitel 1

Trockenbau-Flächenheizungssystem HeatBoard W

- Für den Einsatz in Renovierungsbereich zum Heizen von Fußböden
- Wasserbasierte Systemplatte mit nur 18 mm Aufbau
- Direkt unter schwimmenden Holz-, Parkett- oder Laminatböden einsetzbar
- Systemplatten lassen sich wie Puzzleteile zusammenlegen und sind mit einem Messer kürzbar

- Filzauflage gilt als Trennschicht zwischen Rohboden und Systemplatte
- Für Rohr-ø: 12 mm
- Benötigte Rohrlänge pro m²: ca. 8 m
- Rohrlänge pro Heizkreis max.: 80 m

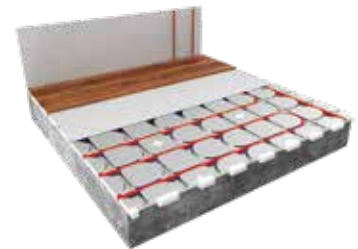

e-ener



Systemplatten Heatboard W

- Material: Polystyrolplatten mit Aluminium-Deckschicht nach EN 13163
- Rohrabstand: 125 mm
- Maße (L x B x H): 770 x 520 x 18 mm
- Nutzfläche: 750 x 500 mm
- Verformung bei 10% Kompression: 150 KPA
- Langzeitverformung: 45 KPA
- Verpackungseinheit: 4,8 m²/Karton (13 Platten)
- **Lieferumfang:**
 - Systemplatten 4,8 m²
 - Filzauflage für 5,0 m²
 - Schutzhandschuhe

Bestell-Nr.	€/VPE
90 068 85	159,21



Trennplatten DuoBoard

- Stabile Unterlage als Trennung zwischen Systemplatte und weichem Bodenbelag wie Teppich, PVC, Gummi, Linoleum, Vinyl, Kork etc.
- Besteht aus zwei selbstklebenden HDF-Platten/2 Schichten, BaseBoard und TopBoard
- Trennplatten werden versetzt übereinander verlegt
- Maßen (L x B x H): 1200 x 600 x 3 mm
- Verpackungseinheit: 2,88 m² (4 Platten)
- 1000 kPa

Bestell-Nr.	€/VPE
90 068 82	62,53



Fußbodenheizungsrohr 5-Schicht PE-RT

- Temperaturbereich: 5-80°C
- Biegeradius: 5 x ø
- Beschichtung: EVOH- Schicht nach DIN 4726, diffusionsdicht

Größe	Rolle [m]	Bestell-Nr.	€/Rolle
12 x 1,5 mm	100	90 068 83	58,91
12 x 1,5 mm	300	90 068 84	176,77



Klemmringverschraubung 12 x 1,5 mm

- Zur Anbindung an Verteilern mit Eurokonus-Anschlüssen
- **VPE = 2 Stück**

Bestell-Nr.	€/VPE
90 068 92	5,46



Anschlussverschraubung 12 x 1,5 mm

- Mit Pushfit-Steckverbindung einfach
- **VPE = 2 Stück**

Bestell-Nr.	€/VPE
90 068 93	18,97



Anschlussverschraubung doppelt 12 x 1,5 mm

- Mit Pushfit-Steckverbindung doppelt
- **VPE = 2 Stück**

Bestell-Nr.	€/VPE
90 068 94	29,31

Dünnbett-Flächenheizungssystem evenes Slim

- Ideal für den Einsatz im Renovierungsbereich zum Heizen und Kühlen von Fußböden und Wänden
- Einfachste Installation durch modulare Bauweise und umfangreiches Zubehör
- Das Heizrohr (5-Schichten PE-RT) kann mäander- und schneckenförmig verlegt werden
- Minimale Aufbauhöhen möglich (15-20 mm)



ZUBEHÖR

Fußbodenheizungs- und Heizkreisverteiler
Kapitel 7

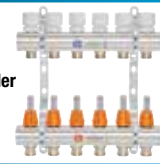

Nageldübel mit Zylinderkopf
Kapitel 10

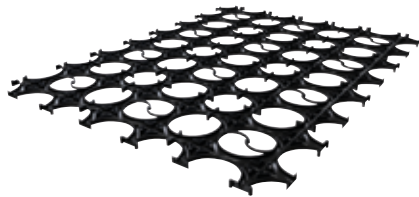

Systemelement 10 mm

- Für Heizrohr PE-RT 10 x 1,3 mm
- Fläche pro VPE: 2,4 m²
- Maße: 800 x 600 x 12 mm
- Verlegeabstand: 100 mm
- Verlegefläche pro Heizkreis max.: 8 m²
- Rohrlänge pro Heizkreis max.: 80 m
- **VPE = 5 Stück**

Bestell-Nr.	€/VPE
90 026 74	43,03



Fußbodenheizungsrohr 5-Schicht PE-RT

- Temperaturbereich: 5-80°C
- Biegeradius: 5 x Durchmesser
- Beschichtung: EVOH- Schicht nach DIN4726, diffusionsdicht

Größe	Rolle	Bestell-Nr.	€/Rolle
10 x 1,3 mm	1 x 80 m	90 026 75	45,83
10 x 1,3 mm	1 x 240 m	90 026 76	137,46

info

Estrich-Empfehlung:

- Knauf Nivellierestrich 425
- Knauf Estrichgrund
- Knauf Fließspachtel Faserflex 15
- Knauf Spezialhaftgrund

Systemelement 12 mm

- Für Heizrohr PE-RT 12 x 1,5 mm
- Fläche pro VPE: 3,75 m²
- Maße: 1000 x 750 x 12 mm
- Verlegeabstand: 125 mm
- Verlegefläche pro Heizkreis max.: 9 m²
- Rohrlänge pro Heizkreis max.: 100 m
- **VPE = 5 Stück**

Bestell-Nr.	€/VPE
90 092 11	69,06



Anschlussverschraubung 10 x 1,3 mm

- Mit Pushfit-Steckverbindung einfach
- **VPE = 2 Stück**

Bestell-Nr.	€/VPE
90 026 78	11,30



Klemmringverschraubung 10 x 1,3 mm

- Zur Anbindung an Verteilern mit Eurokonus-Anschlüssen
- **VPE = 2 Stück**

Bestell-Nr.	€/VPE
90 026 77	5,66



Anschlussverschraubung doppelt 10 x 1,3 mm

- Mit Pushfit-Steckverbindung doppelt
- **VPE = 2 Stück**

Bestell-Nr.	€/VPE
90 026 79	16,99

Noppen-Systemplatte - Renovierungssystem mit minimaler Konstruktionshöhe 13 mm

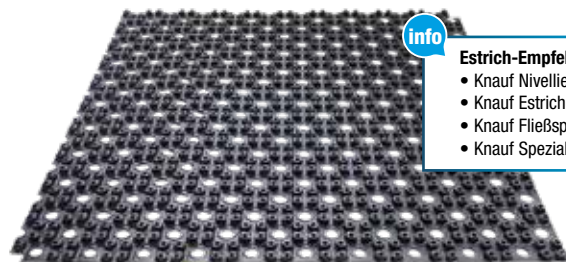

info

Estrich-Empfehlung:

- Knauf Nivellierestrich 425
- Knauf Estrichgrund
- Knauf Fließspachtel Faserflex 15
- Knauf Spezialhaftgrund

- Aus recyclingfähiger Polystyrol (PS)-Folie mit trittfest ausgeformten Rohrhaltenoppen, zweiseitiger Druckknopfverbindung und Lochungen in Noppen und Fläche für den Verbund zwischen Spezial-Estrich und Untergrund.

Technische Daten:

- Baustoffklasse: B2
- Verlegeabstände (für Rohr-Ø 12 x 2 mm): axial 90° (5/10/15 cm), diagonal 45° (7/14/21 cm)
- Plattenmaße: 1025 x 1025 mm
- Nutzfläche: 1000 x 1000 mm (1 m²)
- Noppenhöhe: 13 mm
- Belegreif nach belegreifheizen und Restfeuchte ≤0,3 CM-% (prüfen mit CM-Gerät)
- Einsatzbereich Wohn- und Bürogebäude, Arztpraxen,... bis zu einer Nutzlast von 3 kN/m², Einzellast 2 kN

Die Vorteile:

- Direktverlegung auf vorhandene Flächen (Estrich, Fliesen, Holzboden)
- Nur 2 cm Konstruktionshöhe bei Verlegung auf 20 mm Dämm- oder Trennschicht mit Spezialestrich
- Stabiler Plattenverbund durch zweiseitige Druckknopfverbindung
- Rückseitige Klebeschicht mit abziehbarer Schutzfolie zur sicheren Fixierung der Platte auf bestehendem Untergrund.
- Begehrbar - abhängig von Dicke und Temperatur - nach ca. 5 Std.
- Belastbar nach 2 Tagen
- **VPE = 15 Platten**, insg. 15 m²

Info	Bestell-Nr.	€/VPE
	90 856 73	330,67

Verlegebeispiele auf verschiedenen Untergründen:

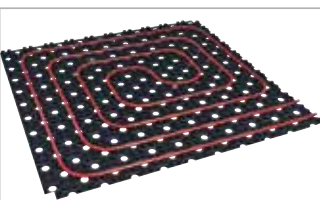

Dünnbett-Verlegeplatten Spyder



- Ideal für den Einsatz im Renovierungsbereich
- Verlegeplatte mit hohem mechanischem Widerstand aus hochstabilem PPR
- Reduzierte thermische Trägheit

- Rohrverlegeabstand: 50 mm
- Geeignet für Kunststoffheizrohre Ø 16-18 mm

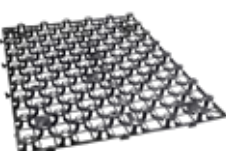

Spyder H22, selbstklebend

- Maße: 1200 x 800 x 22 mm
- Fläche pro VPE: 13,44 m²
- Aufbauhöhe: min. 25 mm
- **VPE = 14 Stück**

Bestell-Nr.	€/VPE
90 073 08	338,74

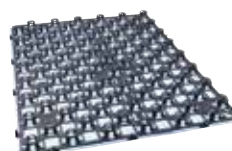

Spyder H22, mit thermischer Entkopplung

- Hochverdichtete EPS-Dämmung 6mm
- Maße: 800 x 600 x 28 mm
- Fläche pro VPE: 8,64 m²
- Aufbauhöhe: min. 31 mm
- **VPE = 18 Stück**

Bestell-Nr.	€/VPE
90 073 09	242,10



- Das Doppelrohrprinzip: Mehr Heizkraft und eine gleichmäßige Wärmeverteilung durch zwei entgegengesetzte Heizkreise auf jeder Matte
- Für den nachträglichen Einbau auf Estrich, ideal für die Renovierung
- Gleichmäßige Wärmeverteilung durch den gegenläufigen, doppelten Vor- und Rücklauf
- Komplett vorgefertigte Heizmatten (inkl. Verteilerstücke)

Technische Daten:

- Rohr- ϕ : 8 mm
- Leistungsbereich: 80-125 Wm²
- Aufbauhöhe (inkl. Halteklammern): 12 mm
- Länge der Anschlussleitung (8 mm): 5 m
- Fläche/Heizkreis max.: 20 m²
- Temperaturbeständigkeit max.: 90°C
- Druckbeständigkeit max.: 6 bar
- **Lieferumfang:**
 - Heizmattengitter, komplett vormontiert
 - Vor- und Rücklaufverteilerstücke
 - Befestigungsmaterial



Größe	Bestell-Nr.	€/Set
2,5 m ² , Mattengröße: ca. 3,1 x 0,8 m	90 108 81	191,71
5 m ² (2 x 2,5 m ²), Mattengröße: ca. 3,1 x 0,8 m	90 108 82	297,60
7,5 m ² (3 x 2,5 m ²), Mattengröße: ca. 3,1 x 0,8 m	90 108 83	397,39
10 m ² (4 x 2,5 m ²), Mattengröße: ca. 3,1 x 0,8 m	90 108 84	523,04
15 m ² (3 x 5,0 m ²), Mattengröße: ca. 6,2 x 0,8 m	90 108 85	685,50
20 m ² (4 x 5,0 m ²), Mattengröße: ca. 6,2 x 0,8 m	90 108 86	898,81



Zubehör für Warmwasser-Flächenheizung

Bezeichnung	Bestell-Nr.	€/Stück
Verteilerfinger 2-fach	90 057 00	34,40
Verteilerfinger 4-fach	90 057 01	49,56
Verteilerfinger 6-fach	90 057 02	61,77
Verteilerfinger 8-fach	90 057 03	74,74
Reparaturset 8 mm	90 057 04	22,50
Steckverbinder gerade 8 mm	90 822 00	5,40
Steckverbinder Winkel 8 mm	90 820 44	7,66

Wandheizung/-kühlung Trockenbausystem und Zubehör

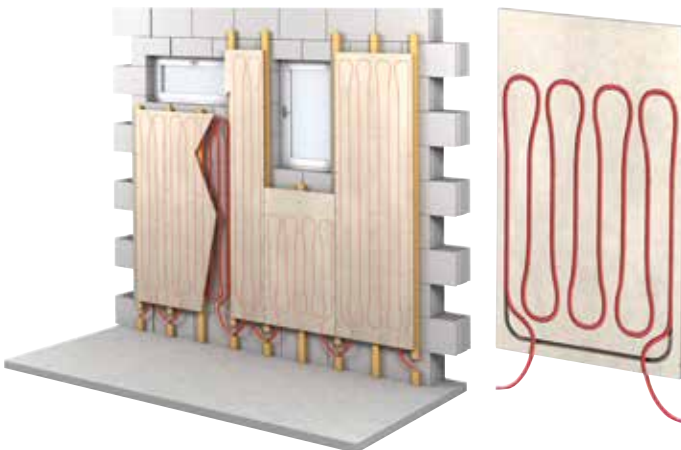

Wandheizung/-kühlung Trockenbausystem

- Die 18 mm starken Systemplatten haben vorgefertigte Rohrregister mit dem Qualitäts-Polybuten Rohr 12 x 1,3 mm in fixen Verlegeabständen von 10 cm
- Die in Serie geschalteten Elemente sind für eine maximale Rohrlänge von 80 m ausgerichtet. Die fünf Plattengrößen decken alle gängigen Einbausituationen ab

Vorteile:

- Zum Heizen und Kühlen
- Vorgefertigte Klimaplatten mit PB Rohr
- Heizung und Trennwand in einem
- Plattendicke 18 mm
- Serielle Anbindung mehrerer Klimaplatten
- Maximale Rohrlänge pro Heizkreis: 80 m

Maße H x B [mm]	Rohrlänge	Info	Bestell-Nr.	€/Platte
1000 x 620	ca. 6 m		90 842 62	160,59
2000 x 310	ca. 6 m		90 842 63	160,59
2000 x 620	ca. 12 m		90 842 65	241,26
2000 x 620 (Registerhöhe 1500 mm)	ca. 10 m		90 842 66	236,03



Fugenkleber 310 ml

- Für die sichere Verbindung der Plattenstöße, mit Spezialdüse.
- Der Verbrauch liegt bei ca. 1 Tube pro 5 m².

Bestell-Nr.	€/Stück
90 842 67	41,10



Glasarmierungsgewebe

- Für Gipsputze, alkalifrei
- Maschenweite: 6 mm
- Rolle: 1 m x 50 m
- Rolle à 50 m

Bestell-Nr.	€/Rolle
90 842 61	108,16

Wandheizung/-kühlung Putzsystem

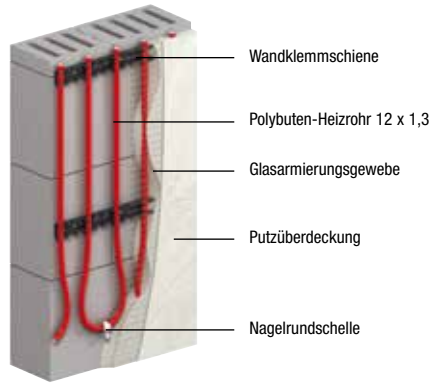
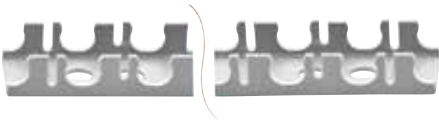

Wandklemmschiene

- Klemmschiene zur Installation von Wand-Flächenheizung an massivem Mauerwerk
- Befestigt mittels handelsüblichen Schlagdübeln
- Geeignet für Zement-, Gips- und Lehmputz, Rohrüberdeckung 15 m (ein- oder zweilagiger Putzaufbau nach Herstellerangaben beachten)
- Maße: 12 x 1,3 mm, Länge: 2 m
- **VPE = 16 Stück** a 2 m = 32 m

Bestell-Nr.	€/VPE
90 400 88	68,17

Zubehör für Wandheizung/-kühlung Trockenbau und Putzsystem



Polybuten-Rohr 12 x 1,3 mm

- Dreifach co-extrudiertes, sauerstoffdichtes Polybutenrohr (rot), nach DIN 4726/27 und DIN EN 12319, insbesondere für das Wandheizungs-Platzsystem
- 200 m pro Rolle

Bestell-Nr.	€/Rolle
90 400 86	215,69



Presskupplung

- Mit TH-Kontur für Wandheizung 12 x 1,3 mm

Bestell-Nr.	€/Stück
90 842 69	8,99



Klemmverschraubung 12 x 1,3 mm

- Zum Anschluss des PB-Heizungsrohres an den Systemverteiler, Eurokonus

Bestell-Nr.	€/Stück
90 400 87	2,73



ZUBEHÖR

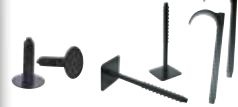

Niederhalter-/Tellerdübel
Seite: 768



Verbindungskupplung 12 x 1,3 mm, für Wandheizung

Bestell-Nr.	€/Stück
90 401 70	13,73

Regelboxen FHV und Zubehör



für Fußbodentemperierung Typ FHV-R 20

- Rücklauftemperaturbegrenzungsventil
- Anschluss: G 3/4" A
- Kv-Wert bei AP-Bereich (Auslegungsproportionalbereich, Definition siehe DIN V 4701/10) $\leq 2 \text{ K/8 K}$ mit RA-Fühler: 0,88
- Zur Regelung der Rücklauftemperatur ist ein Fühlerelement Typ FJVR erforderlich

Ausführung	Bestell-Nr.	€/Stück
Mit Abdeckung, rund, weiß	90 175 46	100,79
Ohne Abdeckung	90 065 61	80,60



für Fußbodenheizung FHV-A 20

- Inklusive runder Abdeckung (weiß) und voreinstellbarem Ventil RA 2000.
- Zur Regelung der Raumtemperatur ist ein Fühlerelement Typ RA 2990 oder 2940 erforderlich
- Anschluss: G 3/4" A
- Kv-Wert bei AP-Bereich (Auslegungsproportionalbereich, Definition siehe DIN V 4701/10) $\leq 2 \text{ K/8 K}$ mit RA-Fühler: 0,04/0,79

Bestell-Nr.	€/Stück
90 175 51	93,96



Spindelverlängerung 17 mm

- Passend für Regelboxen FHV

passend zu	Bestell-Nr.	€/Stück
FHV-R 20	90 175 55	13,41
FHV-A 20	90 172 16	8,20

Regelboxen F, C/E, C/RTL



- UP-Wandeinbaukasten einschl. Rahmen, Befestigungsschienen
- Abdeckung weiß RAL 9016
- Kvs-Wert: 1,35

- Anschluss AG DN 20 (G 3/4")
- Einbautiefe: 60 mm

- Ventilgehäuse:**
- Aus korrosionsbeständigem Rotguss
 - Mit Entlüftungsventil
 - Absperr-/Regulierspindel



Typ F, UP-Einzelraumregelung mit Thermostatventil

- Für die Einzelraumtemperaturregelung von z.B. Fußbodenheizungen
- Mit Thermostatventil
- Mit intergriertem Thermostat-Kopf und Abdeckplatte
- Thermostat-Kopf weiß RAL 9016

Thermostat-Kopf:

- Mit Kapillarrohr und Ventil-Anschlussstück
- Sollwertbereich: 6°C-27°C
- Merkmahl: 1-5

Bestell-Nr.	€/Stück
90 110 70	189,66



Typ C/E, UP-Einzelraumregelung für Stellantriebe oder Feineinsteller

- Für die Einzelraumtemperaturregelung von z.B. Fußbodenheizungen in Verbindung mit thermischen oder motorischen Stellantrieben bzw. mit Feineinsteller Thermostat-Kopf F
- Mit Thermostat-Ventilunterteil
- Einschl. geschlossener Abdeckplatte

Bestell-Nr.	€/Stück
90 110 71	91,36



Typ C/RTL, UP-Rücklauftemperaturbegrenzer mit RTL

- Für die Rücklauftemperaturbegrenzung von z.B. kombinierten Fußboden-Radiatorheizungsanlagen
- Mit Rücklauftemperaturbegrenzer RTL
- Einschl. geschlossener Abdeckplatte

RTL-Fühlerelement:

- Sollwertbereich: 10°C-50°C
- Merkmahl: 1-5

Bestell-Nr.	€/Stück
90 110 72	115,77

Regelboxen K, RTL, K-RTL und Zubehör



- UP-Wandeinbaukasten einschließlich Rahmen, Abdeckplatte und Befestigungsschienen
- Abdeckung und Thermostatkopf weiß RAL 9016

Ventilgehäuse:

- Aus korrosionsbeständigem Rotguss
- Mit Entlüftungs- bzw. Spülventil
- Mit Absperr-/Regulierventil

Thermostat-Oberenteil:

- Mit Niro-Stahlspindel und doppelter O-Ring-Abdichtung
- Äußerer O-Ring ohne Entleeren der Anlage auswechselbar

- Anschluss AG DN 20 (3/4") Eurokonus, in Verbindung mit Klemmverschraubungen für Kunststoff-, Kupfer-, Präzisionsstahl- oder Verbundrohr
- Höhe: 220 mm, Breite: 175 mm, Einbautiefe: 60 mm

Info

Regelboxen sind geeignet für Fussboden-Heizflächen bis ca. 20 m² und einer maximalen Rohrleitungslänge von ca. 100 m (bei Rohrdimension 16 x 2 mm). Der Anschluss erfolgt am Ende des Fußbodenheizkreises, entsprechend der Durchflussrichtung.

Bitte beachten, dass der eingestellte Sollwert nicht unter der Umgebungstemperatur liegt, damit das Ventil öffnen kann.

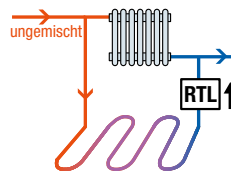

Einzelraum-Regelung über Rücklauftemperaturbegrenzer

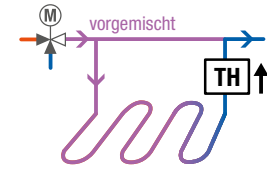

Raum-Temperaturregelung über Thermostatventil.



Typ K, UP-Einzelraumregelung mit Thermostatventil

- Für die Einzelraumtemperaturregelung von z.B. Fußbodenheizungen
- Thermostat-Kopf K
- Sollwertbereich: 6°C-28°C
- Merkmahl: 1-5

Bestell-Nr.	€/Stück
90 511 80	116,53



Typ RTL, UP-Rücklauftemperaturbegrenzung mit RTL

- Für die Rücklauftemperaturbegrenzung von z.B. kombinierten Fußboden-Radiatorheizungsanlagen
- RTL-Fühlerelement
- Sollwertbereich: 10°C-50°C
- Merkmahl: 1-5

Bestell-Nr.	€/Stück
90 511 81	123,90



Typ K-RTL, UP-Einzelraumregelung mit Thermostatventil und RTL

- Für die Einzelraumtemperaturregelung und Rücklauftemperaturbegrenzung von z.B. kombinierten Fußboden-Radiatorheizungsanlagen
- Mit Thermostatventil und Rücklauftemperaturbegrenzer

Thermostatkopf K

- Sollwertbereich: 6°C-28°C
- Merkmahl: 1-5 RTL-Fühlerelement
- Sollwertbereich: 10°C-50°C
- Merkmahl: 1-5

Bestell-Nr.	€/Stück
90 511 82	212,51



Ventilverlängerung 20 mm

- Passend für RTL-Ventile
- Messing vernickelt

Bestell-Nr.	€/Stück
90 519 64	13,79

Regelboxen Eclipse



- Automatischer hydraulischer Abgleich durch integrierten Durchflussregler
- UP-Wandeinbaukasten einschl. Rahmen, Befestigungsschienen
- Mit Absperrung und Entlüftung
- Abdeckung weiß RAL 9016

Technische Daten:

- Material Ventil: Rotguss korrosionsbeständig
- Betriebsdruck max.: 10 bar
- Betriebstemperaturbereich: 2°C bis 90 °C
- Differenzdruck max.: 60 kPa
- Durchflussbereich: 10-150 l/h
- Differenzdruck max.: 60 kPa
- Einbautiefe: 60 mm
- Anschluss: DN 20 (3/4") Eurokonus AG



Typ Eclipse K, Einzelraumregelung mit Thermostatventil

- Für Einzelraumregelung von z.B. Fußbodenheizungen/ Wandheizung in Niedertemperaturheizungen
- Mit Thermostatkopf Typ K, weiß
- Einstellbereich: 6 - 28°C

Bestell-Nr.	€/Stück
90 093 14	128,34



Typ Eclipse RTL, Rücklauftemperaturebegrenzung mit RTL-Ventil

- Für die Rücklauftemperaturebegrenzung von z.B. kombinierten Fußboden- und Radiatorheizungen
- Mit RTL-Kopf, weiß 9016
- Einstellbereich: 0 - 50°C
- Merzkahl: 0-5

Bestell-Nr.	€/Stück
90 093 15	127,57



Typ Eclipse K-RTL, Einzelraumregelung mit Thermostatventil und RTL

- Für Einzelraumregelung und Rücklauftemperaturebegrenzung von z.B. kombinierten Fußboden- und Radiatorheizungen
- Mit Thermostatkopf Typ K, weiß und RTL-Kopf, weiß
- Einstellbereich Thermostatkopf: 6 - 28°C
- Einstellbereich RTL-Kopf: 0 - 50°C
- Merzkahl RTL-Kopf: 0 - 5

Bestell-Nr.	€/Stück
90 093 16	222,76

Fußboden-Regel-Set



- Für die konstante Regelung der Vorlauftemperature
- Einsatz: Bei kombinierten Fußboden- /Radiatorheizungen
- Bestehend aus:
 - 1 x Thermostat-Kopf-K mit Anlegefühler und Befestigungsmaterial
 - Sollwertbereich: 20°C-50°C
 - Merzkahl: 20-30-40-50
 - 2 m Kapillarrohr
 - 1 x elektr. Rohranlegeregler mit Befestigungsmaterial
 - Einstellbereich: 10°C-90°C
 - 230 V, 15 A
 - Mit verdeckter Temperatureinstellung

- je 1 x Thermostat-Ventilunterteil/Mikrotherm Regulierventil (Bypass)
 - Set 1: DN 10 (3/8")/DN 15 (1/2")
 - Set 2: DN 15 (1/2")/DN 20 (3/4")
 - Set 3: DN 20 (3/4")/DN 25 (1")
 - Set 4: DN 25 (1")/DN 32 (1 1/4")
 - Durchgangsform
 - Rotguss, vernickelt

Ausführung	Bestell-Nr.	€/Set
Set 1 bis 45 m ²	90 110 61	177,41
Set 2 bis 85 m ²	90 110 62	185,97
Set 3 bis 120 m ²	90 110 63	205,64
Set 4 bis 160 m ²	90 110 64	226,94

RTL Rücklauftemperaturebegrenzer Eclipse, DN 15 (1/2")



- Automatischer hydraulischer Abgleich durch integrierten Durchflussregler
- Für die Rücklauftemperaturebegrenzung von z.B. kombinierten Fußboden- und Radiatorheizungen
- Für kleine Fußbodenheizungsflächen bis ca. 15 m²
- Passender RTL-Kopf Bestell-Nr. 90 032 37

Technische Daten:

- Material Ventil: Rotguss vernickelt, korrosionsbeständig
- Betriebsdruck max.: 10 bar
- Betriebstemperaturbereich: 2°C bis 120°C
- Differenzdruck max.: 60 kPa
- Durchflussbereich: 10-150 l/h



Ausführung Axial IG
• Anschluss: DN 15 (1/2")

Bestell-Nr.	€/Stück
90 093 17	42,56



Ausführung Durchgang IG
• Anschluss: DN 15 (1/2")

Bestell-Nr.	€/Stück
90 093 18	42,56

RTL Rücklauftemperaturbegrenzer DN 15 (1/2") und Zubehör



Ventilunterteil:

- Ventilgehäuse aus Rotguss, vernickelt
- Mit Niro-Stahlspindel und doppelter O-Ring-Abdichtung
- Äußerer O-Ring ohne Entleeren der Anlage auswechselbar
- zul. Betriebstemperatur 120°C
- zul. Betriebsüberdruck 10 bar

Fühlerelement:

- Skalenhaube weiß RAL 9016
- Dehnstoffgefüllter Thermostat
- Verdeckte obere und untere Begrenzung des Temperaturbereiches oder Blockierung einer Einstellung durch Anschlagclips
- Überhubsicherung
- Sollwertbereich: 10°C-50°C
- Merkmahl 1-5



info

Regelboxen sind geeignet für Fussboden-Heizflächen bis ca. 20 m² und einer maximalen Rohrleitungslänge von ca. 100 m (bei Rohrdimension 16 x 2 mm). Der Anschluss erfolgt am Ende des Fußbodenheizkreises, entsprechend der Durchflussrichtung.

Bitte beachten, dass der eingestellte Sollwert nicht unter der Umgebungstemperatur liegt, damit das Ventil öffnen kann.

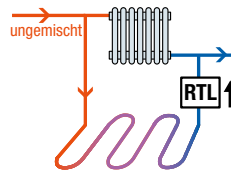

Einzelraum-Regelung über Rücklauftemperaturbegrenzer

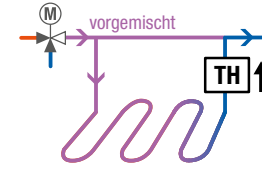

Raum-Temperaturregelung über Thermostatventil.



• Anschluss: DN 15 (1/2")

Ausführung	Bestell-Nr.	€/Stück
Eck	90 103 86	66,94
Durchgang	90 103 88	66,94



• Anschluss: DN 15 (1/2") Verschraubung x DN 20 (3/4") Eurokonus

Ausführung	Bestell-Nr.	€/Stück
Eck	90 103 87	66,94
Durchgang	90 103 89	66,94



Ventilverlängerung 20 mm

- Passend für RTL-Ventile
- Messing vernickelt

Bestell-Nr.	€/Stück
90 519 64	13,79

RTL-Rücklauftemperaturbegrenzer FJVR



RTL-Ventilgehäuse FJVR 15, DN 15 (1/2")

- Für die Fußbodentemperierung bei kombinierten Fußboden-/Radiatorheizung
- Anschluss Fühlerelement: Klemmschelle
- Passende Fühlerelemente: FJVR

Technische Daten:

- Betriebsdruck max.: 10 bar
- Betriebstemperatur max.: 120°C
- Differenzdruck max.: 1 bar
- Material: Messing, matt vernickelt

Ausführung	Bestell-Nr.	€/Stück
Durchgang	90 172 69	42,23
Eck	90 172 70	42,23



RTL-Fühlerelement FJVR

- Gasgefüllt
- Farbe: Weiß RAL 9010

Temperaturbereich	Bestell-Nr.	€/Stück
10-50°C	90 172 65	52,11
10-80°C	90 172 66	52,11

RTL-Ventil-Sets

- DN 15 (1/2") AG selbstdichtend und DN 20 (3/4") Eurokonus für Klemmverschraubungsanschluss
- Komplett mit Ventil-Unterteil und RTL-Kopf
- Material: Messing, vernickelt

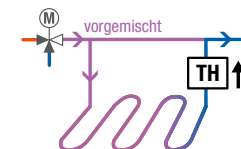

Raum-Temperaturregelung über Thermostatventil.



RTL-Ventil-Set, Typ D/AG

- Ausführung: Durchgang

Bestell-Nr.	€/Set
90 052 79	64,71



RTL-Ventil-Set, Typ E/AG

- Ausführung: Eck

Bestell-Nr.	€/Set
90 052 80	69,10

Regelbox RTL-TH



- Für raumtemperaturabhängige Regelung von Flächenheizungen mit Rücklauftemperaturbegrenzung über integrierten Festwert-Grenzschafter (40°C)
- Stellantrieb und RTL-Fühler vormontiert und verdrahtet

- Bestehend aus:**
- Unterputz-Wandbox
 - Ventilblock mit DN 20 (3/4") Anschluss (Eurokonus) und Entlüftung

- Mit Topmeter zur Volumenstromregulierung
- Elektrothermischer Stellantrieb (230 V)
- Wandabdeckung aus Kunststoff
- Bauschutzkappe aus EPS

info

Regelboxen sind geeignet für Fussboden-Heizflächen bis ca. 20 m² und einer maximalen Rohrleitungslänge von ca. 100 m (bei Rohrdimension 16x2 mm). Der Anschluss erfolgt am Ende des Fußbodenheizkreises, entsprechend der Durchflussrichtung. Bitte beachten, dass der eingestellte Sollwert nicht unter der Umgebungstemperatur liegt, damit das Ventil öffnen kann.

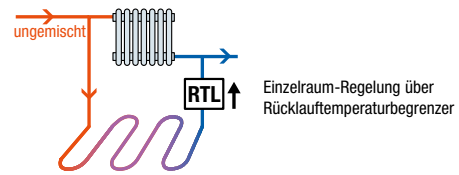

Regelbox RTL-TH basic

- Zum Anschluss an externe Raumtemperaturregler

Ausführung	Bestell-Nr.	€/Stück
Blende weiß	90 522 23	232,29



Kombibox RTL-TH digital (mit digitalem Raumtemperaturregler)

- Raumtemperaturregler:
- Wochen- und Tagesprogramm
 - Min. und max. Rücklauftemperatur einstellbar
 - Beleuchtetes Display
 - Betriebsspannung: 230 V, 50 Hz
 - Max. 9 Schaltzeiten pro Tag programmierbar
 - Für Unterputz-Installationsdose DIN 49073
 - Zur Integration in Geräterahmen DIN 49075

Ausführung	Bestell-Nr.	€/Stück
Blende weiß	90 826 55	533,43

Regelboxen ER-RTL/ER-TH und RTL



- Für rücklauftemperaturabhängige Regelung von Flächenheizungen
- Bestehend aus:**
- Unterputz-Wandbox

- Ventilblock mit DN 20 (3/4") Anschluss (Eurokonus) und Entlüftung
- Wandabdeckung aus Kunststoff
- Bauschutzkappe aus EPS



RTL-Box SI mit Topmeter

- RTL-Kopf
- Sicherheitseinrichtung gegen Überhitzung
- Topmeter zur Volumenstromregulierung
- Nachträglich justierbare Wandabdeckung
- Maße (B x H x T): 156 x 211 x 64 mm

Bestell-Nr.	€/Stück
90 052 74	160,89



RTL-Kombibox DUO

- Unterputz-Wandbox mit vormontiertem Ventilblock mit Entlüftung
- Außenliegender Thermostatkopf für Raumentemperatureinstellung
- Innenliegenden RTL-Regelkopf für Rücklauftemperaturbegrenzung
- Wandabdeckung aus Kunststoff weiß (ähnlich RAL 9016)
- Befestigungslaschen für Tiefenverstellung der Wandbox
- Anschluss Thermostatkopf: M30 x 1,5
- Heizkreislänge max.: 100 m
- Beheizbare Fläche max.: 15 m²

Technische Daten:

- Material Armatur: Messing
- Achsabstand: 50 mm
- Anschluss Ventilblock: DN 20 (3/4") Eurokonus
- Maße B x H x T: 156 x 221 x 64 mm
- Betriebsmedium: Heizungswasser nach VDI 2035

Bestell-Nr.	€/Stück
90 032 79	187,51



Regelbox ER-RTL

- Mit RTL-Kopf
- Maße (B x H x T): 152 x 172 x 58 mm

Ausführung	Bestell-Nr.	€/Stück
weiß	90 058 53	136,14

Regelbox ER-TH

- Mit TH-Ventilblock und kurzem Thermostatkopf
- Maße (B x H x T): 152 x 172 x 58 mm

Ausführung	Bestell-Nr.	€/Stück
weiß	90 058 54	100,94



Verlängerung 13 mm, für Regelbox ER-RTL

Bestell-Nr.	€/Stück
90 518 51	25,36

System-Regleinheit, Komfort



- Raumtemperaturabhängige Einzelraumregelung mit Begrenzung der Vorlauftemperatur
- Für nachträgliche Installation von Wand- und Fußbodeneizungen
- Betrieb mit elektrischem Raumtemperaturregler (nicht im Lieferumfang)
- Mit Vorlaufmischung und Umwälzpumpe
- Regelkopf zur Einstellung der Vorlauftemperatur.
- Begrenzung der Vorlauftemperatur auf 50°C
- Absperrset mit Schlauchanschluss
- Metall-Wandabdeckung weiß lackiert mit Tiefenverstellung

Technische Daten:

- Einstellbereich Vorlauf: 10-40°C
- Betriebsspannung Pumpe: 230 V/AC
- U-Pumpe: Wilo Yonos Para 15/6
- Betriebstemperatur max.: 60°C
- Betriebsdruck max.: 6 bar
- Topmeter einstellbar: 0-8 L/min.
- Anschlüsse: DN 20 (3/4") AG Eurokonus
- Material: Messing
- Maße (L x B x T): 410 x 410 x 87 mm
- Gehäuse aus Metall

Bestell-Nr.	€/Stück
90 019 55	760,61

Trockenbau-Flächenheizsystem Heatboard E, elektrisch

- Trockenbausystem mit einer Aufbauhöhe von nur 12 mm
- Speziell vorgeformte Aluminiumbleche im Verbund mit EPS-Platten, dadurch hat das Heatboard-System über den gesamten Boden Kontakt und bietet eine maximale Wärmeübertragung
- Systemplatten lassen sich wie Puzzleteile zusammenlegen und sind mit einem Messer kürzbar

- Für die Kombination mit harten, trockenen Bodenbelägen wie Laminat, Holz oder Parkett
- Filzauflege gilt als Trennschicht zwischen Rohboden und Systemplatte



Systemplatte HeatBoard E

- Material: Polystyrolplatten mit Aluminium-Deckschicht
- Kabelabstand: 100 mm
- Maße (L x B x H): 788 x 594 x 12 mm
- Nutzbare Fläche: 0,451 m²
- Verformung bei 10% Kompression: 150 KPA
- Langzeitverformung: 45 KPA
- Betriebstemperatur max.: 80°C

- Brandschutzklasse nach EN 13501-1: E
- Brandschutzklasse nach DIN 4102: B1
- Verpackungseinheit: 5,0 m²/Karton (11 Platten)
- **Lieferumfang:**
 - Systemplatten 5,0 m²
 - Filzauflege für 5,0 m²
 - Schutzhandschuhe

Bestell-Nr.	€/VPE
90 068 86	126,57



Trennplatten DuoBoard

- Unterlage als Trennung zwischen Systemplatte und weichem Bodenbelag wie Teppich, PVC, Gummi, Linoleum, Vinyl, Kork etc.
- Besteht aus zwei selbstklebenden HDF-Platten/2 Schichten, BaseBoard und TopBoard
- Trennplatten werden versetzt übereinander verlegt
- Maßen (L x B x H): 1200 x 600 x 3 mm
- Verpackungseinheit: 2,88 m² (4 Platten)

Bestell-Nr.	€/VPE
90 068 82	62,53



Heizkabel Heatboard 10

- Passt genau in die vorgeformten Kabelrinnen der Systemplatte HeatBoard E
- Darf nicht gekürzt werden
- IEC 800 und CE Kennzeichnung
- VDE zertifiziert
- **Technische Daten:**
 - Leistung pro m²: 10 W
 - Leistung pro m: 100 W
 - Kabel-Ø: 10 mm
 - Betriebsspannung: 230 V/50 Hz
- Schutzart: IPX7
- Länge Kaltleiter-Anschlusskabel: 3,5 m
- **Lieferumfang:**
 - Heizkabel
 - Aluminiumklebeband 5 m x 50 mm
 - Leerrohr 2 m

Leistung [W]	Kabellänge [m]	Bestell-Nr.	€/Rolle
300	30	90 068 87	53,04
500	50	90 068 88	84,19
800	80	90 068 89	125,67
1000	100	90 068 90	164,00
1200	120	90 068 91	196,06

Fußbodenheizmatte Mat, elektrisch

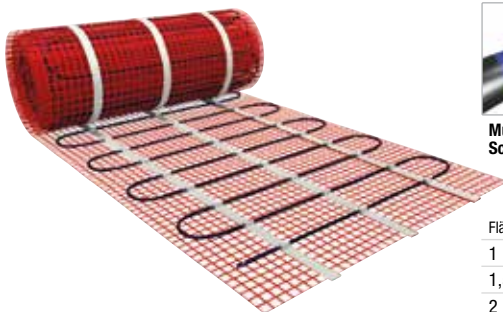

Muffenlose Verbindung!
Schnell. Einfach. Sicher!

- Elektromagnetisch verträgliches 2-Leiterkabel befestigt am Glasfasernetz
- 2,5 m 3-adriges Versorgungskabel
- Vollständige Ummantelung durch Aluminium-Erdmantel
- Blindverbindung zwischen Heiz- und Anschlusskabel
- Chrom/Nickel Widerstandsdraht
- PTFE (Teflon) Isolierung
- PVC-Schutzmantel
- 15,7 W/m Heizkabel, 230 V
- Kabel-Ø: ca. 3 mm
- Mattenbreite: 500 mm
- Erfüllt die NEN-Normierungen für Installationen in allen Feuchträumen
- **Lieferumfang:**
 - Heizmatte
 - Leerrohr für Bodenfühler

Fläche [m ²]	Mattenlänge [m]	Leistung [W]	Bestell-Nr.	€/Stück
1	0,5 x 2	150	90 853 33	46,76
1,5	0,5 x 3	225	90 853 32	63,60
2	0,5 x 4	300	90 853 27	72,07
2,5	0,5 x 5	375	90 853 26	88,87
3	0,5 x 6	450	90 853 21	105,11
3,5	0,5 x 7	525	90 853 29	115,57
4	0,5 x 8	600	90 853 22	118,70

Fläche [m ²]	Mattenlänge [m]	Leistung [W]	Bestell-Nr.	€/Stück
5	0,5 x 10	750	90 853 20	161,84
6	0,5 x 12	900	90 853 28	191,80
7	0,5 x 14	1050	90 853 31	219,53
8	0,5 x 16	1200	90 853 24	285,67
10	0,5 x 20	1500	90 853 23	322,44
12	0,5 x 24	1800	90 853 25	356,97
15	0,5 x 30	2250	90 853 30	420,16
20	0,5 x 40	3000	90 070 83	524,40

Raumthermostat, Typ Intelligent-Control und Zubehör



- Multiframe-Adaptersystem für GIRA, Jung, Elko, Merten, Busch Jäger, usw.
- Mit eingebautem Raumtemperatursensor
- Auto-Startmenü
- Interne Back-up Batterie zur Speicherung der Einstellungen bei Stromausfall
- Individuell einstellbares Wochenprogramm (zwei Heizperioden pro Tag)

- Autom. Sommer-Winterzeit
- Intelligente selbstlernende Funktion
- Holzboden-Funktion (begrenzt auf 28°C)
- Frostschutzfunktion
- Sprachauswahl
- Statusanzeige über LED

Technische Daten:

- Betriebsspannung: 230 V/50 Hz
- Leistung max.: 16 A/3600 W
- Schutzart: IP21
- Temperaturbereich: 5-40°C
- Maße: 83 x 83 mm
- Farbe: Polarweiß (RAL 9010)
- Inkl. Bodensensor 3 m

Bestell-Nr.	€/Stück
90 045 54	86,67



Ersatz-Bodensensor ETF-144

- Passend für MXC, MCD5, Intelligent-Control und C16 WiFi

Bestell-Nr.	€/Stück
90 853 38	27,93



Schutzhülse THF

- Bei Estrichmontage des Fühlers
- Innen-Ø 8 mm

Bestell-Nr.	€/Stück
60 071 55	43,00

Raumthermostat digital C16 WiFi



- Bedienung über Touchscreen Thermostat und App
- Multiframe-Adaptersystem für GIRA, Jung, Hager, Berker, Busch Jager, usw.
- Betriebsarten: Automatik, Manuell, Frostschutz
- Tastensperre
- Mit eingebautem Raumtemperatursensor
- Auto-Startmenü
- Interne Back-up Batterie zur Speicherung der Einstellungen bei Stromausfall
- Individuell einstellbares Wochenprogramm mit zwei Heizperioden pro Tag Montage auf Unterputzdose
- Autom. Sommer-Winterzeit
- Funktion Heizen/Kühlen
- Intelligente selbstlernende Funktion
- Fenster offen Erkennung
- Holzboden-Funktion (begrenzt auf 28 °C)
- Statusanzeige
- Sprache Thermostat: Englisch
- App „Warme“: für iOS & Android, 40 Sprachen
- Sprachassistent: Google Assistant oder Amazon Alexa

Technische Daten:

- Betriebsspannung: 230 V/50 Hz
- Leistung max.: 16 A/3600 W
- WiFi: 2,4 Ghz
- Schutzart: IP21
- Temperaturbereich: 5-40 °C
- Abmessungen (B x H x T): 86 x 86 x 21 mm
- Inkl. Bodensensor 3 m, NTC 12 k/0hm

Farbe	Bestell-Nr.	€/Stück
Polarweiß (RAL9010)	90 072 85	89,81
Graphit Schwarz	90 072 86	89,81

Ecoheat Carbon Set 1-300 (300 W)



- Ultradünne Heizfolie aus Carbon-Fasern als Flächenheizung für den Neubau oder Sanierung
- Für die Montage an der Decke, Wand oder auf dem Fußboden
- Anbringung unter dünnen Belegen wie Putz, Tapeten oder Fliesen
- Sichere Sicherheitskleinspannung über Trafo
- Ein Durchbohren zur Anbringung von Dübeln, Bildern oder Ausschneiden für Installationen ist in der Innenfläche möglich

Technische Daten:

- Betriebsspannung Carbonfolie: 36 V/AC
- Betriebsspannung Anschlussbox/Trafo: 230 V/AC
- Betriebsspannung Raumthermostat: 230 V/AC
- Absicherung Carbonfolie: 16 A
- Breite Carbonfolie: 600 mm
- Stärke Carbonfolie: 0,4 mm

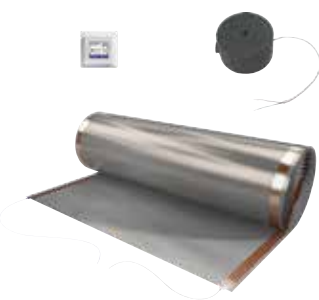

Set 1-300 (300 W)

- **Lieferumfang:**
 - 1x Carbonfolie 3,8 m
 - 1x Raumregler touch control c-5
 - 1x Bodentemperaturfühler 3 m
 - 1x Anschlussbox 36 V
 - 10 m Zwillingsleitung 2,5 mm²

Bestell-Nr.	€/Set
90 085 64	831,83

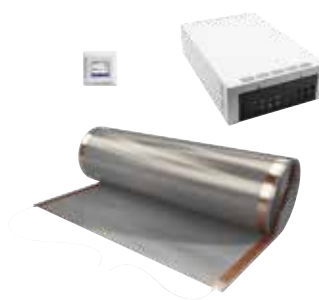

Set 2-400 (400 W)

- **Lieferumfang:**
 - 1x Carbonfolie 5 m
 - 1x Raumregler touch control c-5
 - 1x Bodentemperaturfühler 3 m
 - 1x Anschlussbox 36 V
 - 10 m Zwillingsleitung 2,5 mm²

Bestell-Nr.	€/Set
90 085 65	1.287,14

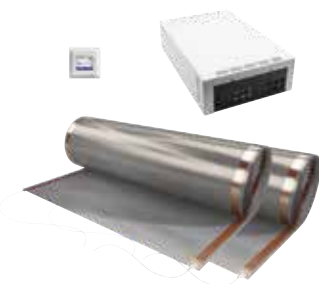

Set 3-800 (800 W)

- Ansteuerung über APP möglich
- **Lieferumfang:**
 - 2x Carbonfolie 5 m
 - 1x Raumregler touch control c-5 WiFi
 - 1x Bodentemperaturfühler 3 m
 - 1x Anschlussbox 36 V
 - 10 m Zwillingsleitung 2,5 mm²

Bestell-Nr.	€/Set
90 085 66	1.893,59

Luftheizer Typ LH



Die Luftheizer besitzen einen niedrigen Geräuschpegel, so dass unangenehme Lärmbelastigung möglichst vermieden wird. Durch das funktionelle Design und das optionale Zubehör (z.B. Wand- bzw. Deckenbefestigung, mehrstufiges Gebläse,...) sind diese Luftheizer für nahezu jeden Raum geeignet.

- Kompakte Bauweise
- Zugfreie, flächendeckende Wärme- und Luftverteilung
- Integrierter Warmwasser-Wärmetauscher aus Kupfer/Alu
- Gegen Strahlwasser geschützt (IP54)
- Betriebsspannung (Gebläsemotor): 230 V (50 Hz)
- Gehäuse pulverbeschichtet (RAL 7035)
- Geprüfte Qualität nach ISO 9001

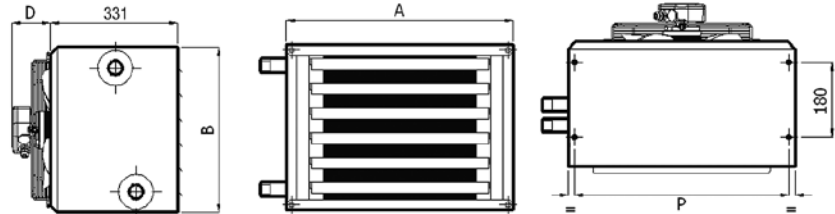

Typ	Anschlüsse	Heizleistung bei 90°/70°C und Lufttemp. 15° C	Luftvolumenstrom [m³/h]	Motorleistung [W]	Stromaufnahme [A]	Wasserinhalt	max. Schalldruckpegel dB(A)	A mm	B [mm]	D [mm]	P mm	Info	Bestell-Nr.	€/Stück
LH130	DN 25 (1")	13,0-17,8	850-1550	74	0,34	7,3 l	50	550	400	95	489		90 804 21	959,50
LH230	DN 25 (1")	20,5-24,5	1550-2300	86	0,4	8,8 l	51	600	450	115	539		90 804 23	1.067,17
LH330	DN 25 (1")	23,3-37,4	1350-3400	130	0,6	12,2 l	53	700	550	110	639		90 828 59	1.226,26
LH430	DN 25 (1")	30,3-44,0	1850-3900	200	0,9	14,2 l	53	750	600	120	739		90 828 61	1.299,26
LH530	DN 32 (1 1/4")	36,0-54,0	2200-4900	220	1,0	16,2 l	53	800	650	150	789		90 828 63	1.474,80

Zubehör Luftheizer LH



2 Konsolen für Wandmontage

Bestell-Nr.	€/Paar
90 804 27	121,44

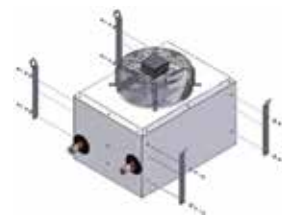

4 Aufhängelaschen für Deckenmontage

Bestell-Nr.	€/Set
90 804 28	65,79



5-Stufenschalter

passend für	Bestell-Nr.	€/Stück
Luftheizer LH120 bis LH530	90 858 11	249,03



Raumthermostat Typ RTI

- Industrieausführung
- Schutzart: IP54

Bestell-Nr.	€/Stück
90 804 26	76,91



5-Stufenschalter für max. 7 Ampere

Bestell-Nr.	€/Stück
90 804 25	620,76

Luftheritzer HEATER Condens



- Zur Erwärmung von Werkstätten, Hallen, Kaufhäusern, etc.
- Besonders für Niedertemperatur geeignet, durch eine spezielle Geometrie der Lamellen im Heizregister
- Wärmetauscher aus Kupfer mit Aluminium-Lamellen
- 3-stufiger Axiallüfter mit Schutznetz zum Schutz vor direktem Eingriff in den Lüfter
- Verstellbare Lamellen
- Drehbare Montagekonsole mit Montagewinkel 0°, 30° oder 60°
- Einfache und schnelle Wand- oder Deckenmontage
- Leichte und kompakte Bauform
- Gehäuse aus expandierfähigem Polypropylen EPP
- inkl. Montagekonsole

Technische Daten:

- Anschlüsse: DN 20 (3/4") AG
- Betriebsspannung: 230 V / 50 Hz
- Stromstärke CR: 1,08 A
- Stromstärke CR MAX: 2,2 A
- Motorleistung CR: 0,25 kW
- Motorleistung CR MAX: 0,50 kW
- Schutzklasse: IP54
- Maße (H x B x T) CR: 576 x 680 x 375 mm
- Maße (H x B x T) CR MAX: 718 x 780 x 385 mm

Typ	Heizleistung [kW] bei 90°/70°C	Luftvolumenstrom [m³/h]	Maximale Luftreichweite [m]	Gewicht [kg]	Bestell-Nr.	€/Stück
CR1	10-23	3900	24	10,8	90 069 71	853,67
CR2	15-39	3350	21	12,7	90 069 72	948,99
CR3	20-50	2950	19	14,5	90 069 73	1.051,87
CR2 MAX	25-55	5700	26	23,6	90 069 76	1.286,06
CR3 MAX	35-74	5600	25	25,2	90 069 77	1.363,86
CR4 MAX	40-94	5100	23	25,5	90 069 78	1.478,74

Zubehör Luftheritzer HEATER



Bedieneinheit Intelligent Panel RL309 WiFi

- Tages- und Wochenprogramm
- Gebläsedrehzahl: Manuell 3-stufig oder Automatik
- Maximal 2 Luftheritzer regelbar
- Frostschutzfunktion
- Bedienbar über APP (iOS/ Android)

Bestell-Nr. €/Stück
90 078 41 214,04



Bedieneinheit COMFORT TR-110

- Betriebsarten: Heizen, Kühlen, Lüften
- Temperaturregelung manuell
- Gebläsedrehzahl: Manuell 3-Stufig
- Maximal 3 Luftheritzer regelbar

Bestell-Nr. €/Stück
90 078 40 63,24



Steuerbox Multi 6

- Erweiterungsmodul für den Comfort und Intelligent Regler
- Steuerung von bis zu 6 Heatern möglich

Bestell-Nr. €/Stück
90 019 06 312,60



Montage und Konsole für Wand- und Deckenmontage

- Als Ersatz
- Wählbare Montage Winkel 0°, 30° oder 60°

Bestell-Nr. €/Stück
90 880 15 59,60

IMMER PROFITIEREN

weinmann-schanz.de/aktionen

AKTIONSWOCHEN

AKTIONSHEFTE

PREISKNÜLLER

ABVERKAUF

Auch in der App!

Laden im
 App Store

JETZT BEI
 Google Play

Aluminium-Heizkörper Blitz Super B4, weiß

- Ideal einsetzbar in Brennwertanlagen mit niedriger Vorlauftemperatur
 - Als Ventil-Heizkörper einsetzbar (optionales Zubehör)
 - Auch als Austauschkörper für DIN Radiatoren einsetzbar, hierbei auf Wandabstand achten!
 - Material: Aluminium
 - Geeignet für Heizstab: Ja
 - Betriebstemperatur: max. 90°C
 - Betriebsdruck: max. 16 bar
 - 4 Anschlüsse: DN 25 (1")
 - Anschlussmöglichkeiten: seitlich rechts und links, optional über Hahnblock
 - Bautiefe: 97 mm
 - Wandabstand Mitte Anschluss: 80 mm
- Lieferumfang:**
- Heizkörper
 - Ohne Wandkonsolen, Seitenblenden und Anschlusszubehör

info
Bei Abnahme von min. 5 Heizkörpern (auch gemischt), können wir Ihnen Sonderkonditionen anbieten. Bitte anfragen!

LIEFERZEIT
Sofern nicht am Lager ca. 2 Wochen

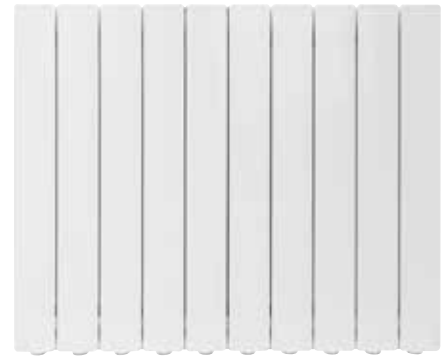

Typ 350/100

- Achsabstand: 350 mm

Farbe	Glieder	Bauhöhe H [mm]	Baulänge L [mm]	Gewicht [kg]	Leistung [W] 75/65°C / 70/55°C / 55/45°C / 50/40°C	Info	Bestell-Nr.	€/Stück
Weiß RAL 9010	4	407	320	4,2	366 / 298 / 191 / 151		90 044 20	87,60
Weiß RAL 9010	6	407	480	6,3	549 / 446 / 286 / 226		90 044 21	130,77
Weiß RAL 9010	8	407	640	8,4	732 / 595 / 381 / 302		90 044 22	169,54
Weiß RAL 9010	10	407	800	10,5	916 / 744 / 476 / 377		90 044 23	208,31
Weiß RAL 9010	12	407	960	12,6	1099 / 893 / 572 / 453		90 044 24	323,86
Weiß RAL 9010	14	407	1120	14,7	1282 / 1041 / 667 / 528		90 044 25	362,63

Typ 500/100

- Achsabstand: 500 mm

Farbe	Glieder	Bauhöhe H [mm]	Baulänge L [mm]	Gewicht [kg]	Leistung [W] 75/65°C / 70/55°C / 55/45°C / 50/40°C	Info	Bestell-Nr.	€/Stück
Weiß RAL 9010	4	557	320	5,5	488 / 396 / 253 / 200		90 044 26	90,99
Weiß RAL 9010	6	557	480	8,2	733 / 594 / 379 / 300		90 044 27	135,83
Weiß RAL 9010	8	557	640	10,9	977 / 792 / 506 / 400		90 044 28	176,31
Weiß RAL 9010	10	557	800	13,6	1221 / 990 / 632 / 500		90 044 29	216,77
Weiß RAL 9010	12	557	960	15,0	1465 / 1188 / 758 / 599		90 044 30	334,00
Weiß RAL 9010	14	557	1120	19,1	1710 / 1386 / 885 / 699		90 044 31	374,44

Typ 600/100

- Achsabstand: 600 mm

Farbe	Glieder	Bauhöhe H [mm]	Baulänge L [mm]	Gewicht [kg]	Leistung [W] 75/65°C / 70/55°C / 55/45°C / 50/40°C	Info	Bestell-Nr.	€/Stück
Weiß RAL 9010	4	657	320	6,3	574 / 464 / 295 / 233		90 044 32	97,59
Weiß RAL 9010	6	657	480	9,4	861 / 697 / 443 / 349		90 044 33	145,74
Weiß RAL 9010	8	657	640	12,6	1148 / 929 / 590 / 466		90 044 34	189,51
Weiß RAL 9010	10	657	800	15,7	1435 / 1161 / 738 / 582		90 044 35	310,04
Weiß RAL 9010	12	657	960	18,8	1722 / 1393 / 886 / 699		90 044 36	353,81
Weiß RAL 9010	14	657	1120	22,0	2009 / 1626 / 1033 / 815		90 044 37	397,59

Typ 800/100

- Achsabstand: 800 mm

Farbe	Glieder	Bauhöhe H [mm]	Baulänge L [mm]	Gewicht [kg]	Leistung [W] 75/65°C / 70/55°C / 55/45°C / 50/40°C	Info	Bestell-Nr.	€/Stück
Weiß RAL 9010	4	857	320	8,2	706 / 571 / 362 / 285		90 044 38	120,61
Weiß RAL 9010	6	857	480	12,2	1059 / 857 / 543 / 428		90 044 39	257,07
Weiß RAL 9010	8	857	640	16,3	1412 / 1142 / 724 / 571		90 044 40	312,33
Weiß RAL 9010	10	857	800	20,4	1766 / 1428 / 906 / 714		90 044 41	378,33



Aluminiumheizkörper Blitz Super B4, Schiefergrau

- Ideal einsetzbar in Brennwertanlagen mit niedriger Vorlauftemperatur
- Als Ventil-Heizkörper einsetzbar (optionales Zubehör)
- Auch als Austauschkörper für DIN Radiatoren einsetzbar, hierbei auf Wandabstand achten!
- Material: Aluminium
- Geeignet für Heizstab: Ja
- Betriebstemperatur: max. 90°C
- Betriebsdruck: max. 16 bar
- 4 Anschlüsse: DN 25 (1")
- Anschlussmöglichkeiten: seitlich rechts und links, optional über Hahnblock
- Wandabstand Mitte Anschluss: 80 mm

info
Bei Abnahme von min. 5 Heizkörpern (auch gemischt), können wir Ihnen Sonderkonditionen anbieten. Bitte anfragen!

LIEFERZEIT
Sofern nicht am Lager ca. 2 Wochen



- **Lieferumfang:**
 - Heizkörper
 - Ohne Wandkonsolen, Seitenblenden und Anschlusszubehör

Typ 350/100

- Achsabstand: 350 mm

Farbe	Glieder	Bauhöhe H [mm]	Baulänge L [mm]	Gewicht [kg]	Leistung [W] 75/65°C / 70/55°C / 55/45°C / 50/40°C	Info	Bestell-Nr.	€/Stück
Schiefergrau RAL 7015	4	407	320	4,2	366 / 298 / 191 / 151		90 094 47	110,84
Schiefergrau RAL 7015	6	407	480	6,3	549 / 446 / 286 / 226		90 094 48	165,66
Schiefergrau RAL 7015	8	407	640	8,4	732 / 595 / 381 / 302		90 094 49	216,06
Schiefergrau RAL 7015	10	407	800	10,5	916 / 744 / 476 / 377		90 094 50	266,44
Schiefergrau RAL 7015	12	407	960	12,6	1099 / 893 / 572 / 453		90 094 51	393,63
Schiefergrau RAL 7015	14	407	1120	14,7	1282 / 1041 / 667 / 528		90 094 52	444,03

Typ 500/100

- Achsabstand: 500 mm

Farbe	Glieder	Bauhöhe H [mm]	Baulänge L [mm]	Gewicht [kg]	Leistung [W] 75/65°C / 70/55°C / 55/45°C / 50/40°C	Info	Bestell-Nr.	€/Stück
Schiefergrau RAL 7015	4	557	320	5,5	488 / 396 / 253 / 200		90 094 53	115,29
Schiefergrau RAL 7015	6	557	480	8,2	733 / 594 / 379 / 300		90 094 54	172,27
Schiefergrau RAL 7015	8	557	640	10,9	977 / 792 / 506 / 400		90 094 55	224,84
Schiefergrau RAL 7015	10	557	800	13,6	1221 / 990 / 632 / 500		90 094 56	277,46
Schiefergrau RAL 7015	12	557	960	15	1465 / 1188 / 758 / 599		90 094 57	406,84
Schiefergrau RAL 7015	14	557	1120	19,1	1710 / 1386 / 885 / 699		90 094 58	459,46

Typ 600/100

- Achsabstand: 600 mm

Farbe	Glieder	Bauhöhe H [mm]	Baulänge L [mm]	Gewicht [kg]	Leistung [W] 75/65°C / 70/55°C / 55/45°C / 50/40°C	Info	Bestell-Nr.	€/Stück
Schiefergrau RAL 7015	4	657	320	6,3	574 / 464 / 295 / 233		90 094 59	123,83
Schiefergrau RAL 7015	6	657	480	9,4	861 / 697 / 443 / 349		90 094 60	185,10
Schiefergrau RAL 7015	8	657	640	12,6	1148 / 929 / 590 / 466		90 094 61	241,97
Schiefergrau RAL 7015	10	657	800	15,7	1435 / 1161 / 738 / 582		90 094 62	375,64
Schiefergrau RAL 7015	12	657	960	18,8	1722 / 1393 / 886 / 699		90 094 63	432,51
Schiefergrau RAL 7015	14	657	1120	22,0	2009 / 1626 / 1033 / 815		90 094 64	489,41

Typ 800/100

- Achsabstand: 800 mm

Farbe	Glieder	Bauhöhe H [mm]	Baulänge L [mm]	Gewicht [kg]	Leistung [W] 75/65°C / 70/55°C / 55/45°C / 50/40°C	Info	Bestell-Nr.	€/Stück
Schiefergrau RAL 7015	4	857	320	8,2	706 / 571 / 362 / 285		90 094 65	153,79
Schiefergrau RAL 7015	6	857	480	12,2	1059 / 857 / 543 / 428		90 094 66	306,80
Schiefergrau RAL 7015	8	857	640	16,3	1412 / 1142 / 724 / 571		90 094 67	378,66
Schiefergrau RAL 7015	10	857	800	20,4	1766 / 1428 / 906 / 714		90 094 68	461,23



Zubehör Aluminium-Heizkörper Blitz Super B4



Montageschlüssel-Set Heizkörper

- Zum Nippeln der Aluminium-Heizkörper
- Mit DN 25 (1") AG-Nippel
- **Lieferumfang:**
 - Nippelstange
 - Quergriff (Länge ca. 500 mm)
 - Montageschlüssel für Stopfen

Bestell-Nr.	€/Set
90 855 41	76,43

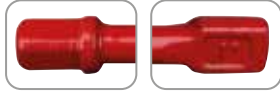

Nippelstange

- Zum Nippeln der Aluminium-Heizkörper mit DN 25 (1") AG-Nippel
- Länge: 1,0 m
- Nicht zum Nippeln der Hahnblockelemente geeignet (bei Hahnblockelementen bitte Nippelstange aus 90 855 41 verwenden)
- Geeignet für Zahnradnarre 3/4" (80 109 81)

Bestell-Nr.	€/Stück
90 880 38	26,31



Montageschlüssel Kunststoff

- Für die lackierten Stopfen

Bestell-Nr.	€/Stück
90 855 42	5,77



Zahnradnarre 19 mm (3/4")

- Ausführung nach DIN 3122, ISO 3315
- Für handbetätigte Verbindungsteile mit Vierkantantrieb nach DIN 3120-D 20, ISO 1174 mit Stiftsicherung
- Mit Durchsteckvierkant und Innenverzahnung
- Länge: 510 mm

Bestell-Nr.	€/Stück
80 109 81	97,89



Nippel-Set inkl. Dichtungen

- Für Aluminium-Heizkörper Blitz/Simun Super B4
- Zur Erweiterung von Heizkörpergliedern
- DN 25 (1") AG
- **VPE = 2 Stück**

Bestell-Nr.	€/VPE
90 855 40	3,34



Anschluss-Stopfen-Set A80

- Für Aluminium-Heizkörper Blitz/Simun Super B4
- Inkl. Entlüftungsventil und Blindstopfen
- RAL 9010, DN 25 (1") x DN 15 (1/2")

Bestell-Nr.	€/Set
90 855 39	11,29



Anschluss-Stopfen-Set

- Für Aluminium-Heizkörper Blitz Super B4 Ardesia und Garda S90
- Farbe: Anthrazit/Schiefergrau RAL 7015
- Inkl. Entlüftungsventil, Blindstopfen und 4 Wandkonsolen
- DN 25 (1") x DN 15 (1/2")

Bestell-Nr.	€/Set
90 092 24	42,54



Wandkonsolen A 20

- Für Aluminium-Heizkörper Jabor S/90 AC, Ledro Dual 80, Blitz/Simun Super B4 und Tribeca
- Höhenverstellbar
- **VPE = 2 Stück**

Bestell-Nr.	€/VPE
90 855 75	9,79



Hahnblock Durchgang

- Für Aluminium-Heizkörper Blitz/Simun Super B4
- Rohranschluss: DN 20 (3/4")
- Achsabstand: 50 mm
- Zur Montage an Hahnblockelement
- Für Ein- und Zweirohrheizung

Bestell-Nr.	€/Stück
90 856 17	77,60



Durchgang



Eck

Hahnblock Typ Light

- Passend für Aluminium-Hahnblockelement Blitz/Simun Super B4
- Für Zweirohrheizung
- Mit Absperrung
- Rohranschluss: DN 20 (3/4") Eurokonus
- Achsabstand: 50 mm
- Material: Messing vernickelt
- Inklusive Schrauben und O-Ring

Ausführung	Bestell-Nr.	€/Stück
Durchgang	90 030 98	57,04
Eck	90 030 99	55,23

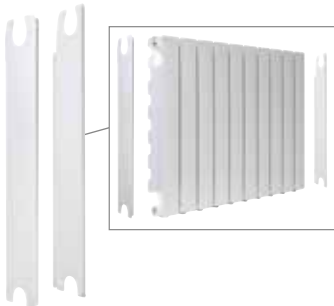

Seitenblenden-Set Blitz/Simun Super B4

- Passend für Blitz/Simun Super B4
- Bestehend aus einer rechten und linken Seitenblende
- Farbe: weiß RAL 9010

Bauhöhe [mm]	Bestell-Nr.	€/Set
350	90 026 66	39,83
500	90 026 67	47,37
600	90 026 68	48,44
800	90 026 69	55,97



Wandkonsolen-Set

- Für Aluminiumheizkörper Blitz/Simun Super B4
- Automatische Aushebesicherung
- Metallteile verzinkt
- Wandabstand:
 - Hinterkante Heizkörper: 30 mm
 - Mitte Heizkörper: 80 mm
- **Lieferumfang:**
 - 2 Wandkonsolen
 - Schrauben und Dübel

passend für	Bestell-Nr.	€/Set
Typ 350/100	90 042 79	17,99
Typ 500/100	90 042 80	20,23
Typ 600/100	90 042 81	22,93
Typ 800/100	90 042 82	27,13



Abb. mit Hahnblock light

Hahnblockelement Blitz Super B4

- Macht aus einem Standard-Blitz Super B4 einen Ventilheizkörper
- Zum Anpipeln an den Standard-Heizkörper Blitz Super B4

- Ausführung rechts oder links
- Farbe: Weiß RAL 9010
- Bautiefe: 97 mm
- Baulänge: 80 mm

- **Lieferumfang:**
 - Hahnblockelement
 - Ventileinsatz Danfoss
 - Nippel und Stopfen

Typ	Bauhöhe [mm]	Leistung [W] 75/65°C	Leistung [W] 70/55°C	Leistung [W] 55/45°C	Leistung [W] 50/40°C	Anschluss	Bestell-Nr.	€/Stück
350/100	407	93,54	75,6	47,91	37,74	rechts	90 044 42	105,89
350/100	407	93,54	75,6	47,91	37,74	links	90 044 43	105,89
500/100	557	124,92	100,74	63,53	49,91	rechts	90 044 44	105,89
500/100	557	124,92	100,74	63,53	49,91	links	90 044 45	105,89
600/100	657	143,79	115,94	73,08	57,40	rechts	90 044 46	108,36
600/100	657	143,79	115,94	73,08	57,40	links	90 044 47	108,36
800/100	857	174,81	140,63	88,22	69,12	rechts	90 044 48	114,77
800/100	857	174,81	140,63	88,22	69,12	links	90 044 49	114,77

Aluminium-Heizkörper Garda Dual 80, Links/Rechts Anschluss

Dieser Aluminium-Heizkörper zeichnet sich durch Leistung, Wärme und Raffinesse aus. Er passt sich jedem Stil und allen Raumbedürfnissen an und verleiht jedem Ambiente eine exklusive Note.



- Material: Aluminium
- Geeignet für Heizstab: Ja
- Betriebstemperatur: max. 90°C
- Betriebsdruck: max. 6 bar
- 4 Anschlüsse: DN 25 (1")
- Anschlussmöglichkeiten: seitlich rechts und links
- Bautiefe: 80 mm
- Achsabstand: 900 mm
- Wandabstand Mitte Anschluss: 80 mm
- **Lieferumfang:**
 - Heizkörper
 - Wasserblende
 - Ohne Wandkonsolen und Anschlusszubehör
- **10 Jahre Garantie** bei Einhaltung der VDI 2035 (PH-Wert 7-8)

Info
Bei Abnahme von min. 5 Heizkörpern (auch gemischt), können wir Ihnen Sonderkonditionen anbieten. Bitte anfragen!

Bauhöhe 966, Achsabstand 900

Glieder	Baulänge [mm]	Leistung [W] 75/65°C	Leistung [W] 70/55°C	Leistung [W] 55/45°C	Leistung [W] 50/40°C	Bestell-Nr.	€/Stück
3	240	527	421	261	203	90 855 47	157,61
4	320	702	561	347	270	90 855 48	205,31
5	400	878	702	434	338	90 855 49	252,19
6	480	1054	842	521	405	90 855 50	299,07

Bauhöhe 1066, Achsabstand 1000

Glieder	Baulänge [mm]	Leistung [W] 75/65°C	Leistung [W] 70/55°C	Leistung [W] 55/45°C	Leistung [W] 50/40°C	Bestell-Nr.	€/Stück
3	240	570	454	280	217	90 855 52	153,27
4	320	760	606	373	289	90 855 53	213,04
5	400	950	757	466	361	90 855 54	261,84
6	480	1140	909	559	434	90 855 55	310,66

Bauhöhe 1466, Achsabstand 1400

Glieder	Baulänge [mm]	Leistung [W] 75/65°C	Leistung [W] 70/55°C	Leistung [W] 55/45°C	Leistung [W] 50/40°C	Info	Bestell-Nr.	€/Stück
3	240	723	576	355	275		90 855 57	274,83
4	320	964	769	473	367		90 855 58	327,61
5	400	1205	961	591	458		90 855 59	391,76
6	480	1446	1153	709	550		90 855 60	450,23

Bauhöhe 1866, Achsabstand 1800

Glieder	Baulänge [mm]	Leistung [W] 75/65°C	Leistung [W] 70/55°C	Leistung [W] 55/45°C	Leistung [W] 50/40°C	Info	Bestell-Nr.	€/Stück
3	240	867	691	425	330		90 855 62	312,41
4	320	1156	922	567	440		90 855 63	382,63
5	400	1445	1152	709	550		90 855 64	452,89
6	480	1734	1383	851	660		90 855 65	523,10

Bauhöhe 2066, Achsabstand 2000

Glieder	Baulänge [mm]	Leistung [W] 75/65°C	Leistung [W] 70/55°C	Leistung [W] 55/45°C	Leistung [W] 50/40°C	Info	Bestell-Nr.	€/Stück
3	240	936	746	458	355		90 855 67	336,76
4	320	1248	994	611	473		90 855 68	414,71
5	400	1560	1243	763	591		90 855 69	492,67
6	480	1872	1491	916	710		90 855 70	570,61

LIEFERZEIT
Sofern nicht am Lager ca. 2 Wochen

Zubehör Aluminium-Heizkörper Jabor S/90 AC und Ledro Dual



Nippel-Set inkl. Dichtungen

- Für Aluminium-Heizkörper Jabor S/90 AC und Ledro Dual 80
- Zur Erweiterung von Heizkörpergliedern
- DN 25 (1") AG
- **VPE = 2 Stück**

Bestell-Nr. €/VPE
90 855 73 3,23



Anschluss-Stopfen-Set A82

- Für Aluminium-Heizkörper Jabor S/90 AC und Ledro Dual 80
- Inkl. Halterungen, Entlüftungsventil und Blindstopfen
- RAL 9010, DN 25 (1") x DN 15 (1/2")

Bestell-Nr. €/Set
90 855 72 21,97



Wandkonsolen A 20

- Für Aluminium-Heizkörper Jabor S/90 AC, Ledro Dual 80, Blitz/Simun Super B4 und Tribeca
- Höhenverstellbar
- **VPE = 2 Stück**

Bestell-Nr. €/VPE
90 855 75 9,79



Handtuchhalter A36

- Für Aluminium-Heizkörper Jabor S/90 AC, Ledro Dual 80 und eGarda
- Farbe: weiß RAL 9010

Typ	passend für	Lochmaß [mm]	Außenmaß [mm]	Bestell-Nr.	€/Stück
A36/4	4 und 5 Glieder	160	260	90 855 76	36,84
A36/5	5 und 7 Glieder	240	340	90 855 77	37,37
A36/6	6, 7 und 9 Glieder	320	425	90 855 78	37,89

Aluminium-Heizkörper Garda S/90 AC, mit Mittelanschluss

Dieser Aluminium-Heizkörper zeichnet sich durch Leistung, Wärme und Raffinesse aus. Er passt sich jedem Stil und allen Raumbedürfnissen an und verleiht jedem Ambiente eine exklusive Note. Durch Nippeln von zwei Heizkörpern kann ein unterer Anschluss links oder rechts realisiert werden!

Siehe genaue Beschreibung, Datenblätter im Webshop.

- Material: Aluminium
- Geeignet für Heizstab: Ja
- Betriebstemperatur: max. 90°C
- Betriebsdruck: max. 16 bar
- 5 Anschlüsse: 4 x DN 25 (1") seitlich und 1 x DN 15 (1/2") unten
- Anschlussmöglichkeiten: Mittelanschluss (Einpunkt), seitlich rechts und links
- Bautiefe: 90 mm
- Wandabstand Mitte Anschluss: 70 mm
- **Lieferumfang:**
 - Heizkörper
 - Wandkonsolen und Stopfen-Entlüfter-Set

• **10 Jahre Garantie** bei Einhaltung der VDI 2035 (PH-Wert 7-8)



info

Bei Abnahme von min. 5 Heizkörpern (auch gemischt), können wir Ihnen Sonderkonditionen anbieten. Bitte anfragen!

LIEFERZEIT

Sofern nicht am Lager ca. 2 Wochen



Abb. Ansicht von unten

Farbe	Typ	Glieder	Bauhöhe H [mm]	Baulänge L [mm]	Leistung [W] 75/65°C / 70/55°C / 55/45°C / 50/40°C	Info	Bestell-Nr.	€/Stück
Weiß RAL 9010	1200/3	3	1287	260	669 / 536 / 334 / 260		90 007 68	297,69
Weiß RAL 9010	1200/5	5	1287	420	1115 / 894 / 556 / 434		90 007 69	432,89
Weiß RAL 9010	1200/7	7	1287	580	1561 / 1251 / 779 / 608		90 007 70	566,34
Weiß RAL 9010	1200/9	9	1287	740	2007 / 1609 / 1001 / 781		90 007 71	699,79
Weiß RAL 9010	1400/3	3	1487	260	750 / 601 / 374 / 292		90 007 72	323,41
Weiß RAL 9010	1400/5	5	1487	420	1250 / 1002 / 624 / 487		90 007 73	472,67
Weiß RAL 9010	1400/7	7	1487	580	1750 / 1403 / 874 / 682		90 007 74	623,67
Weiß RAL 9010	1400/9	9	1487	740	2250 / 1804 / 1123 / 877		90 007 75	771,14
Weiß RAL 9010	1600/3	3	1687	260	825 / 660 / 408 / 317		90 007 76	333,34
Weiß RAL 9010	1600/5	5	1687	420	1375 / 1101 / 680 / 528		90 007 77	489,63
Weiß RAL 9010	1600/7	7	1687	580	1925 / 1541 / 951 / 739		90 007 78	645,90
Weiß RAL 9010	1600/9	9	1687	740	2475 / 1981 / 1223 / 950		90 007 79	802,17
Weiß RAL 9010	1800/3	3	1887	260	900 / 722 / 450 / 351		90 007 80	364,34
Weiß RAL 9010	1800/5	5	1887	420	1500 / 1203 / 750 / 586		90 007 81	539,93
Weiß RAL 9010	1800/7	7	1887	580	2100 / 1684 / 1050 / 820		90 007 82	715,50
Weiß RAL 9010	1800/9	9	1887	740	2700 / 2166 / 1350 / 1054		90 007 83	891,10

Zubehör Aluminium-Heizkörper Garda S/90 AC



Durchgang weiß



Eck vernickelt

Thermostat-Ventilunterteil ONE, für unteren Einpunktanschluss

- Zweirohr- und Einrohrsysteme
- Mit Bypass
- Vor- und Rücklauf beliebig wählbar
- Fühleranschluss: M 30 x 1,5 (Heimeier kompatibel)
- Achsabstand: 50 mm
- Mit Tauchrohr
- Inkl. Handregulierkappe

Technische Daten:

- Anschluss HK: DN 15 (1/2") AG selbstdichtend
- Rohranschluss: Eurokonus DN 20 (3/4"), in Verbindung mit Klemmringverschraubungen
- Material: Messing
- Betriebstemperatur max.: 90°C
- Betriebsdruck max.: 10 bar

Ausführung	Farbe	Bestell-Nr.	€/Stück
Eck	vernickelt	90 007 84	88,86
Eck	weiß	90 007 85	172,94
Durchgang	vernickelt	90 007 86	89,44
Durchgang	weiß	90 007 87	172,23

Aluminium-Heizkörper Garda S 90, Schiefergrau

Dieser Aluminium-Heizkörper zeichnet sich durch Leistung, Wärme und Raffinesse aus. Er passt sich jedem Stil und allen Raumbedürfnissen an und verleiht jedem Ambiente eine exklusive Note.

- Material: Aluminium
- Farbe: Anthrazit/Schiefergrau
- Geeignet für Heizstab: Ja
- Betriebstemperatur: max. 90°C
- Betriebsdruck: max. 16 bar
- 5 Anschlüsse: 4 x DN 25 (1") seitlich und 1 x DN 15 (1/2") unten
- Anschlussmöglichkeiten: seitlich rechts und links
- Bautiefe: 90 mm
- Wandabstand Mitte Anschluss: 70 mm
- **Lieferumfang:**
 - Heizkörper



- **10 Jahre Garantie bei Einhaltung der VDI 2035 (PH-Wert 7-8)**

info

Bei Abnahme von min. 5 Heizkörpern (auch gemischt), können wir Ihnen Sonderkonditionen anbieten. Bitte anfragen!



LIEFERZEIT

Sofern nicht am Lager ca. 2 Wochen



Farbe	Typ	Glieder	Bauhöhe H [mm]	Baulänge L [mm]	Leistung [W] 75/65°C / 70/55°C / 55/45°C / 50/40°C	Info	Bestell-Nr.	€/Stück
Schiefergrau RAL 7015	1600/3	3	1687	260	825 / 660 / 408 / 317		90 094 70	357,60
Schiefergrau RAL 7015	1600/5	5	1687	420	1375 / 1101 / 680 / 528		90 094 71	535,19
Schiefergrau RAL 7015	1800/3	3	1887	260	900 / 722 / 450 / 351		90 094 72	387,73
Schiefergrau RAL 7015	1800/5	5	1887	420	1500 / 1203 / 750 / 586		90 094 73	585,40
Schiefergrau RAL 7015	2000/3	3	2066	260	972 / 784 / 478 / 385		90 094 74	418,53
Schiefergrau RAL 7015	2000/5	5	2066	420	1620 / 1305 / 797 / 620		90 094 75	636,74

Zubehör Aluminium-Heizkörper Garda



Anschluss-Stopfen-Set

- Für Aluminium-Heizkörper Blitz Super B4 Ardesia und Garda S90
- Farbe: Anthrazit/Schiefergrau RAL 7015
- Inkl. Entlüftungsventil, Blindstopfen und 4 Wandkonsolen
- DN 25 (1") x DN 15 (1/2")

Bestell-Nr.	€/Set
90 092 24	42,54

IMMER ERREICHBAR

App: WS Weinmann & Schanz GmbH
Online: weinmann-schanz.de

Laden im App Store

JETZ MIT Google Play

ALLE AKTIONEN

ALLE KATALOGE

DAS KOMPLETTE PROGRAMM

Aluminium-Röhren-Heizkörper Tribeca

Tribeca verleiht einem klassisch-zeitgenössischen Röhren-Heizkörper neuen Glanz. Mit der Ästhetik von zwei Säulen erbringt Tribeca die Leistung eines dreisäuligen Stahlheizkörpers. Dank Aleternum®-Beschichtung verfügt der Heizkörper über einen vollständigen Korrosionsschutz.

- Material: Aluminium
- Geeignet für Heizstab: Ja
- Betriebstemperatur: max. 90°C
- Betriebsdruck: max. 16 bar
- 4 Anschlüsse: DN 25 (1")
- Anschlussmöglichkeiten: seitlich rechts und links
- Bautiefe: 90 mm
- Farbe: Weiß RAL 9010
- Wandabstand Mitte Anschluss: 80 mm
- Mit Aleternum®-Innenbehandlung gegen Korrosion
- **Lieferumfang:**
 - Heizkörper
- Ohne Zubehör, Konsolen- und Stopfen-Set bitte separat bestellen

info
Bei Abnahme von min. 5 Heizkörpern (auch gemischt), können wir Ihnen Sonderkonditionen anbieten. Bitte anfragen!

LIEFERZEIT
Sofern nicht am Lager ca. 2 Wochen

Abb. zeigt Art-Nr. 90 863 73

- 12 Glieder
- Bauhöhe 2049 mm
- Achsabstand 2000 mm

• **15 Jahre Garantie** bei Einhaltung der VDI 2035. Es können auch Anlagen mit niedrigerem pH-Wert bzw. bis 6,5 pH verwendet werden!

• Bauhöhe 1449 mm • Achsabstand 1400 mm

Glieder	Baulänge [mm]	Leistung [W] 75/65°C	Leistung [W] 70/55°C	Leistung [W] 55/45°C	Leistung [W] 50/40°C	Info	Bestell-Nr.	€/Stück
4	200	533	463	271	213		90 863 59	281,57
6	300	799	695	407	319		90 863 60	502,21
8	400	1066	927	542	426		90 863 61	636,49
10	500	1332	1159	678	533		90 863 62	770,76
12	600	1599	1391	814	639		90 863 63	905,04

• Bauhöhe 1849 mm • Achsabstand 1800 mm

Glieder	Baulänge [mm]	Leistung [W] 75/65°C	Leistung [W] 70/55°C	Leistung [W] 55/45°C	Leistung [W] 50/40°C	Info	Bestell-Nr.	€/Stück
4	200	677	589	345	271		90 863 64	392,34
6	300	1016	884	518	407		90 863 65	537,66
8	400	1355	1179	691	543		90 863 66	682,97
10	500	1964	1474	864	679		90 863 67	828,29
12	600	2033	1769	1037	815		90 863 68	973,59

• Bauhöhe 2049 mm • Achsabstand 2000 mm

Glieder	Baulänge [mm]	Leistung [W] 75/65°C	Leistung [W] 70/55°C	Leistung [W] 55/45°C	Leistung [W] 50/40°C	Info	Bestell-Nr.	€/Stück
4	200	752	654	384	302		90 863 69	404,56
6	300	1128	982	576	453		90 863 70	555,39
8	400	1504	1309	768	604		90 863 71	706,21
10	500	1880	1637	960	753		90 863 72	857,04
12	600	2257	1964	1152	907		90 863 73	1.007,91

Zubehör Aluminium-Röhren-Heizkörper Tribeca



Wandkonsolen A 20

- Für Aluminium-Heizkörper Jabor S/90 AC, Ledro Dual 80, Blitz/Simun Super B4 und Tribeca
- Höhenverstellbar
- **VPE = 2 Stück**

Bestell-Nr.	€/VPE
90 855 75	9,79



Handtuchhalter

Länge [mm]	Bestell-Nr.	€/Stück
337	90 863 75	119,37
437	90 863 76	123,79
537	90 863 77	131,76



Anschluss-Stopfen-Set auf DN 15 (1/2") inkl. Halterungen

- Für Aluminium Röhren-Heizkörper Tribeca
- Wandabstand bis Mitte HK: 80 mm
- Inkl. Halterungen, Entlüftungsventil, Blindstopfen, Wasserblende und Dichtungen
- Anschlüsse: DN 25 (1") x DN 15 (1/2")
- Farbe: RAL 9010

Bestell-Nr.	€/Set
90 863 80	60,26



Anschluss-Stopfen-Set auf DN 15 (1/2")

- Für Aluminium Röhren-Heizkörper Tribeca
- Inkl. Entlüftungsventil, Blindstopfen und Dichtungen
- Farbe: RAL 9010
- DN 25 (1") x DN 15 (1/2")

Bestell-Nr.	€/Set
90 863 78	28,91



Anschluss-Stopfen-Set auf DN 20 (3/4")

- Für Aluminium Röhren-Heizkörper Tribeca
- Inkl. Entlüftungsventil, Blindstopfen und Dichtungen
- Farbe: RAL 9010
- DN 25 (1") x DN 20 (3/4")

Bestell-Nr.	€/Set
90 863 79	30,14



Montageschlüssel Kunststoff

- Für die lackierten Stopfen

Bestell-Nr.	€/Stück
90 855 42	5,77

Profilheizkörper PLATTELLA V6 L

- Anschlüsse seitlich: 4 x DN 15 (1/2") IG
- Anschlüsse unten: 2 x DN 20 (3/4") AG Eurokonus
- Material: Stahl
- Betriebsdruck max.: 10 bar
- Betriebstemperatur max.: 120 °C
- Farbe: Weiß RAL 9016

- Lieferumfang:
 - Heizkörper
 - 3 x Blindstopfen DN 15 (1/2")
 - 1 x Entlüftungstopfen DN 15 (1/2")



Typ 11
Standardanschluss

- Anschlussmöglichkeiten seitlich oder unten rechts
- Mit Aufhängelaschen
- Bautiefe: 63 mm

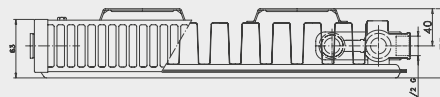

Bauhöhe 400 mm

Baulänge L [mm]	Leistung [W] 75/65°C / 70/55°C / 55/45°C	Info	Bestell-Nr.	€/Stück
500	354/287/185		90 086 08	87,23
600	428/345/223		90 086 09	89,71
700	495/402/260		90 086 10	100,51
800	566/459/297		90 086 11	105,79
900	637/517/334		90 086 12	114,70
1000	707/574/371		90 086 13	175,77
1200	849/689/445		90 086 14	198,40
1400	991/804/519		90 086 15	214,67

Bauhöhe 500 mm

Baulänge L [mm]	Leistung [W] 75/65°C / 70/55°C / 55/45°C	Info	Bestell-Nr.	€/Stück
500	421/343/220		90 086 16	86,17
600	505/411/264		90 086 17	92,99
700	590/480/308		90 086 18	101,77
800	674/548/352		90 086 19	107,59
900	758/617/396		90 086 20	117,33
1000	842/685/440		90 086 21	184,64
1200	1011/822/528		90 086 22	208,50
1400	1179/959/616		90 086 23	227,17

Bauhöhe 600 mm

Baulänge L [mm]	Leistung [W] 75/65°C / 70/55°C / 55/45°C	Info	Bestell-Nr.	€/Stück
500	489/397/255		90 086 24	92,33
600	586/477/305		90 086 25	98,83
700	684/556/356		90 086 26	110,10
800	782/635/407		90 086 27	117,09
900	880/715/458		90 086 28	124,74
1000	977/794/509		90 086 29	194,33
1200	1173/953/611		90 086 30	221,70
1400	1368/1112/713		90 086 31	243,31

Bauhöhe 900 mm

Baulänge L [mm]	Leistung [W] 75/65°C / 70/55°C / 55/45°C	Info	Bestell-Nr.	€/Stück
400	558/453/289		90 086 32	105,10
500	698/566/361		90 086 33	114,11
600	837/679/433		90 086 34	127,13
700	977/792/505		90 086 35	196,31
800	1116/905/578		90 086 36	205,57
900	1256/1018/650		90 086 37	240,11
1000	1395/1131/722		90 086 38	250,46
1200	1674/1358/867		90 086 39	277,03

Typ 21
Standardanschluss

- Anschlussmöglichkeiten seitlich, unten rechts oder links
- Ohne Aufhängelaschen, kann somit gedreht werden
- Bautiefe: 66 mm

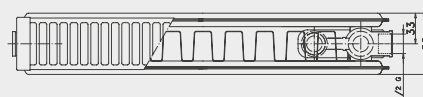

Bauhöhe 400 mm

Baulänge L [mm]	Leistung [W] 75/65°C / 70/55°C / 55/45°C	Info	Bestell-Nr.	€/Stück
500	483/392/250		90 086 40	99,07
600	579/470/300		90 086 41	101,41
700	676/548/350		90 086 42	112,51
800	773/627/401		90 086 43	115,51
900	869/705/451		90 086 44	124,57
1000	966/784/500		90 086 45	205,97
1200	1160/941/601		90 086 46	227,70
1400	1353/1098/701		90 086 47	244,91
1600	1545/1254/801		90 086 48	274,94
1800	1739/1411/902		90 086 49	298,33
2000	1932/1568/1002		90 086 50	313,10

Bauhöhe 500 mm

Baulänge L [mm]	Leistung [W] 75/65°C / 70/55°C / 55/45°C	Info	Bestell-Nr.	€/Stück
500	573/464/296		90 086 51	105,06
600	688/557/355		90 086 52	109,74
700	803/651/414		90 086 53	120,27
800	918/744/473		90 086 54	112,97
900	1032/836/532		90 086 55	139,31
1000	1147/929/591		90 086 56	209,81
1200	1376/1115/710		90 086 57	239,84
1400	1606/1301/828		90 086 58	262,90
1600	1835/1487/946		90 086 59	286,70
1800	2066/1673/1065		90 086 60	311,83
2000	2295/1859/1183		90 086 61	314,77

Bauhöhe 600 mm

Baulänge L [mm]	Leistung [W] 75/65°C / 70/55°C / 55/45°C	Info	Bestell-Nr.	€/Stück
600	795/643/408		90 086 62	122,86
700	927/750/476		90 086 63	134,80
800	1061/858/544		90 086 64	143,51
900	1193/965/612		90 086 65	217,24
1000	1325/1072/679		90 086 66	224,33
1200	1590/1286/815		90 086 67	263,44
1400	1856/1500/952		90 086 68	291,64
1600	2120/1715/1087		90 086 69	311,13
1800	2386/1929/1223		90 086 70	342,80
2000	2651/2143/1359		90 086 71	361,29

Bauhöhe 900 mm

Baulänge L [mm]	Leistung [W] 75/65°C / 70/55°C / 55/45°C	Info	Bestell-Nr.	€/Stück
400	741/596/374		90 086 72	124,59
500	926/745/468		90 086 73	203,33
600	1112/895/562		90 086 74	214,44
700	1297/1044/655		90 086 75	233,66
800	1482/1193/749		90 086 76	260,31
900	1667/1342/842		90 086 77	277,81
1000	1853/1491/935		90 086 78	293,64
1200	2223/1789/1123		90 086 79	325,86



Typ 22

Standardanschluss

- Anschlussmöglichkeiten seitlich, unten rechts oder links
- Ohne Aufhängelaschen, kann somit gedreht werden
- Bautiefe: 100 mm

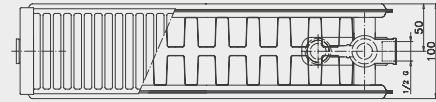

Bauhöhe 300 mm

Baulänge L [mm]	Leistung [W] 75/65°C / 70/55°C / 55/45°C	Info	Bestell-Nr.	€/Stück
1000	998/809/514		90 086 80	196,70
1200	1197/971/617		90 086 81	211,86
1400	1397/1133/720		90 086 82	240,90
1600	1596/1294/822		90 086 83	268,84
1800	1796/1456/925		90 086 84	288,99
2000	1995/1618/1028		90 086 85	306,27
2200	2196/1778/1132		90 086 86	350,97
2400	2359/1940/1235		90 086 87	373,49

Bauhöhe 400 mm

Baulänge L [mm]	Leistung [W] 75/65°C / 70/55°C / 55/45°C	Info	Bestell-Nr.	€/Stück
400	498/403/256		90 086 88	85,87
500	623/504/320		90 086 89	93,21
600	747/605/384		90 086 90	110,44
700	872/706/448		90 086 91	116,97
800	996/807/512		90 086 92	128,89
900	1121/908/576		90 086 93	136,69
1000	1245/1008/640		90 086 94	207,50
1200	1494/1210/768		90 086 95	239,60
1400	1743/1412/896		90 086 96	260,46
1600	1992/1614/1024		90 086 97	276,83
1800	2241/1815/1152		90 086 98	301,00
2000	2490/2017/1280		90 086 99	321,09
2200	2739/2217/1408		90 087 00	370,07
2400	2988/2418/1537		90 087 01	390,37

Bauhöhe 500 mm

Baulänge L [mm]	Leistung [W] 75/65°C / 70/55°C / 55/45°C	Info	Bestell-Nr.	€/Stück
400	594/480/305		90 087 02	91,27
500	742/601/381		90 087 03	105,44
600	891/721/457		90 087 04	112,66
700	1039/841/533		90 087 05	120,74
800	1188/961/609		90 087 06	133,37
900	1336/1081/686		90 087 07	208,07
1000	1485/1201/762		90 087 08	220,54
1200	1782/1441/914		90 087 09	241,67
1400	2079/1681/1067		90 087 10	262,53
1600	2376/1922/1219		90 087 11	294,81
1800	2672/2162/1371		90 087 12	321,31
2000	2969/2402/1524		90 087 13	342,29
2200	3267/2642/1676		90 087 14	391,60
2400	3564/2882/1828		90 087 15	415,83

Bauhöhe 600 mm

Baulänge L [mm]	Leistung [W] 75/65°C / 70/55°C / 55/45°C	Info	Bestell-Nr.	€/Stück
400	688/556/352		90 087 16	104,54
500	860/695/440		90 087 17	115,77
600	1032/834/528		90 087 18	124,84
700	1204/973/616		90 087 19	135,74
800	1376/1112/704		90 087 20	213,60
900	1193/965/612		90 087 21	227,63
1000	1720/1390/880		90 087 22	235,19
1200	2064/1668/1056		90 087 23	259,14
1400	2408/1946/1232		90 087 24	287,14
1600	2752/2223/1408		90 087 25	325,57
1800	3096/2501/1584		90 087 26	346,37
2000	3440/2779/1760		90 087 27	369,10
2200	3784/3057/1936		90 087 28	428,73
2400	4128/3335/2112		90 087 29	458,79

Bauhöhe 900 mm

Baulänge L [mm]	Leistung [W] 75/65°C / 70/55°C / 55/45°C	Info	Bestell-Nr.	€/Stück
400	968/778/490		90 087 30	131,50
500	1210/973/612		90 087 31	208,14
600	1452/1168/734		90 087 32	223,63
700	1694/1362/857		90 087 33	240,20
800	1936/1557/979		90 087 34	277,43
900	2178/1752/1102		90 087 35	294,87
1000	2420/1946/1224		90 087 36	308,30
1200	2904/2335/1469		90 087 37	348,39
1400	3388/2725/1714		90 087 38	377,71



ZUBEHÖR



Hahnblöcke

Seite: 849



Ventileinsatz

Seite: 797



Wandkonsolenset

Seite: 797

info

Bei Abnahme von min. 5 Heizkörpern (auch gemischt), können wir Ihnen Sonderkonditionen anbieten. Bitte anfragen!

Typ 33

Standardanschluss

- Anschlussmöglichkeiten seitlich, unten rechts oder links
- Ohne Aufhängelaschen, kann somit gedreht werden
- Bautiefe: 157 mm

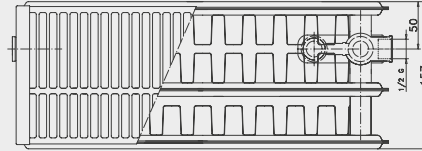

Bauhöhe 300 mm

Baulänge L [mm]	Leistung [W] 75/65°C / 70/55°C / 55/45°C	Info	Bestell-Nr.	€/Stück
1000	1452/1180/758		90 087 39	250,33
1200	1742/1416/910		90 087 40	289,06
1400	2033/1651/1061		90 087 41	316,06
1600	2323/1887/1213		90 087 42	336,56
1800	2614/2123/1364		90 087 43	366,71
2000	2904/2359/1516		90 087 44	391,39
2200	3194/2598/1668		90 087 45	449,14
2400	3485/2834/1820		90 087 46	480,84

Bauhöhe 400 mm

Baulänge L [mm]	Leistung [W] 75/65°C / 70/55°C / 55/45°C	Info	Bestell-Nr.	€/Stück
500	900/729/466		90 087 47	138,79
600	1080/875/559		90 087 48	153,00
700	1260/1021/652		90 087 49	175,36
800	1440/1167/746		90 087 50	184,71
900	1620/1313/839		90 087 51	252,81
1000	1800/1459/932		90 087 52	267,31
1200	2160/1750/1118		90 087 53	307,04
1400	2520/2042/1305		90 087 54	335,31
1600	2880/2334/1491		90 087 55	369,49
1800	3240/2625/1678		90 087 56	397,16
2000	3600/2917/1864		90 087 57	416,10
2200	3960/3213/2052		90 087 58	474,33
2400	4320/3505/2239		90 087 59	507,94

Bauhöhe 500 mm

Baulänge L [mm]	Leistung [W] 75/65°C / 70/55°C / 55/45°C	Info	Bestell-Nr.	€/Stück
500	1066/935/548		90 087 60	146,70
600	1279/1122/658		90 087 61	162,24
700	1492/1310/762		90 087 62	243,93
800	1706/1497/877		90 087 63	258,73
900	1919/1684/986		90 087 64	273,79
1000	2132/1871/1096		90 087 65	291,43
1200	2558/2245/1315		90 087 66	325,84
1400	2985/2619/1534		90 087 67	358,43
1600	3411/2993/1754		90 087 68	393,67
1800	3838/3367/1972		90 087 69	431,67
2000	4264/3742/2192		90 087 70	462,23
2200	4690/3796/2412		90 087 71	514,50
2400	5117/4141/2631		90 087 72	551,94

Bauhöhe 600 mm

Baulänge L [mm]	Leistung [W] 75/65°C / 70/55°C / 55/45°C	Info	Bestell-Nr.	€/Stück
400	982/794/501		90 087 73	154,86
500	1227/992/626		90 087 74	170,49
600	1472/1191/751		90 087 75	251,33
700	1718/1389/876		90 087 76	269,21
800	1963/1587/1002		90 087 77	283,79
900	2209/1786/1127		90 087 78	305,61
1000	2454/1984/1252		90 087 79	321,69
1200	2945/2381/1502		90 087 80	362,71
1400	3436/2778/1753		90 087 81	399,06
1600	3926/3175/2003		90 087 82	443,60
1800	4417/3572/2254		90 087 83	486,84
2000	4908/3968/2504		90 087 84	523,29
2200	5399/4358/2754		90 087 85	559,71
2400	5890/4754/3004		90 087 86	601,27

Bauhöhe 900 mm

Baulänge L [mm]	Leistung [W] 75/65°C / 70/55°C / 55/45°C	Info	Bestell-Nr.	€/Stück
400	1354/1086/680		90 087 87	254,03
500	1692/1358/850		90 087 88	273,50
600	2030/1629/1019		90 087 89	295,46
700	2369/1901/1189		90 087 90	317,87
800	2707/2172/1359		90 087 91	368,20
900	3046/2444/1529		90 087 92	396,10
1000	3384/2715/1699		90 087 93	422,91
1200	4061/3259/2039		90 087 94	465,29
1400	4738/3802/2379		90 087 95	518,47

Typ 21

Mittelanschluss

- Anschlussmöglichkeiten seitlich oder unten mittig
- Ohne Aufhängelaschen, kann somit gedreht werden
- Bautiefe: 66 mm

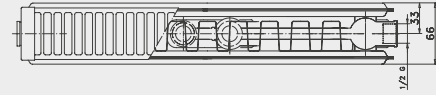

Bauhöhe 600 mm

Baulänge L [mm]	Leistung [W] 75/65°C / 70/55°C / 55/45°C	Info	Bestell-Nr.	€/Stück
600	795/643/408		90 087 96	175,94
700	927/750/476		90 087 97	185,04
800	1061/858/544		90 087 98	194,60
900	1193/965/612		90 087 99	266,33
1000	1325/1072/679		90 088 00	277,20
1200	1590/1286/815		90 088 01	314,89
1400	1856/1500/952		90 088 02	331,96
1600	2120/1715/1087		90 088 03	350,60
1800	2386/1929/1223		90 088 04	373,03
2000	2651/2143/1359		90 088 05	394,34

Typ 22

Mittelanschluss

- Anschlussmöglichkeiten seitlich oder unten mittig
- Ohne Aufhängelaschen, kann somit gedreht werden
- Bautiefe: 100 mm

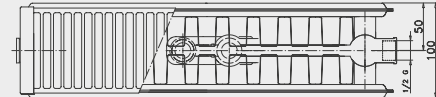
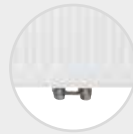

Bauhöhe 600 mm

Baulänge L [mm]	Leistung [W] 75/65°C / 70/55°C / 55/45°C	Info	Bestell-Nr.	€/Stück
400	688/556/352		90 088 06	165,83
500	860/695/440		90 088 07	172,23
600	1032/834/528		90 088 08	185,27
700	1204/973/616		90 088 09	193,81
800	1376/1112/704		90 088 10	255,59
900	1548/1251/792		90 088 11	268,40
1000	1720/1390/880		90 088 12	269,14
1200	2064/1668/1056		90 088 13	294,91
1400	2408/1946/1232		90 088 14	328,59
1600	2752/2223/1408		90 088 15	367,39
1800	3096/2501/1584		90 088 16	394,30
2000	3440/2779/1760		90 088 17	401,93
2200	3784/3057/1936		90 088 18	521,00
2400	4128/3335/2112		90 088 19	556,80

Bauhöhe 900 mm

Baulänge L [mm]	Leistung [W] 75/65°C / 70/55°C / 55/45°C	Info	Bestell-Nr.	€/Stück
400	968/778/490		90 088 20	240,44
500	1210/973/612		90 088 21	251,01
600	1452/1168/734		90 088 22	265,99
700	1694/1362/857		90 088 23	282,73
800	1936/1557/979		90 088 24	320,46
900	2178/1752/1102		90 088 25	338,97
1000	2420/1946/1224		90 088 26	355,31
1200	2904/2335/1469		90 088 27	395,96
1400	3388/2725/1714		90 088 28	413,06

Typ 33

Mittelanschluss

- Anschlussmöglichkeiten seitlich oder unten mittig
- Ohne Aufhängelaschen, kann somit gedreht werden
- Bautiefe: 157 mm

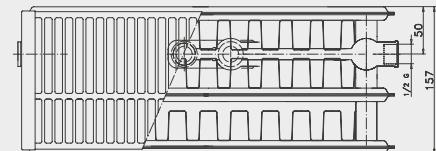
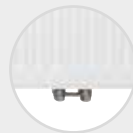

Bauhöhe 600 mm

Baulänge L [mm]	Leistung [W] 75/65°C / 70/55°C / 55/45°C	Info	Bestell-Nr.	€/Stück
500	1227/992/626		90 088 29	304,04
600	1472/1191/751		90 088 30	312,83
700	1718/1389/876		90 088 31	326,74
800	1963/1587/1002		90 088 32	347,24
900	2209/1786/1127		90 088 33	367,64
1000	2454/1984/1252		90 088 34	378,46
1200	2945/2381/1502		90 088 35	438,61
1400	3436/2778/1753		90 088 36	481,91
1600	3926/3175/2003		90 088 37	497,54
1800	4417/3572/2254		90 088 38	536,10
2000	4908/3968/2504		90 088 39	608,66
2200	5399/4358/2754		90 088 40	715,86
2400	5890/4754/3004		90 088 41	770,14



ZUBEHÖR



Hahnblöcke
Seite: 849



Ventileinsatz
Seite: 797

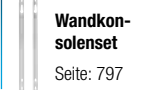

Wandkonsolenset
Seite: 797

info

Bei Abnahme von min. 5 Heizkörpern (auch gemischt), können wir Ihnen Sonderkonditionen anbieten. Bitte anfragen!

Planheizkörper LINEAR V6 L

- Anschlüsse seitlich: 4 x DN 15 (1/2") IG
- Anschlüsse unten: 2 x DN 20 (3/4") AG Eurokonus
- Material: Stahl
- Betriebsdruck max.: 10 bar
- Betriebstemperatur max.: 120 °C
- Farbe: Weiß RAL 9016

- Lieferumfang:
 - Heizkörper
 - 3 x Blindstopfen DN 15 (1/2")
 - 1 x Entlüftungstopfen DN 15 (1/2")

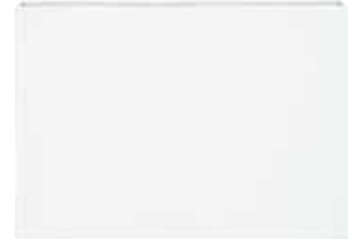

Typ 11

Standardanschluss

- Anschlussmöglichkeiten seitlich oder unten rechts
- Mit Aufhängelaschen
- Bautiefe: 64 mm

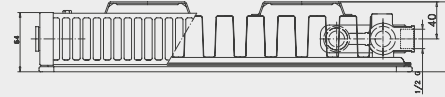

Bauhöhe 400 mm

Baulänge L [mm]	Leistung [W] 75/65°C / 70/55°C / 55/45°C	Info	Bestell-Nr.	€/Stück
500	335/274/176		90 088 42	124,90
600	403/328/212		90 088 43	131,66
700	470/383/247		90 088 44	131,91
800	537/438/282		90 088 45	150,94
900	604/492/317		90 088 46	155,03
1000	671/547/353		90 088 47	232,67
1200	805/656/423		90 088 48	252,09
1400	939/766/494		90 088 49	269,37

Bauhöhe 500 mm

Baulänge L [mm]	Leistung [W] 75/65°C / 70/55°C / 55/45°C	Info	Bestell-Nr.	€/Stück
500	400/326/210		90 088 50	124,10
600	480/391/252		90 088 51	135,60
700	560/456/294		90 088 52	149,89
800	640/522/336		90 088 53	155,29
900	720/587/378		90 088 54	171,86
1000	800/652/420		90 088 55	249,01
1200	960/782/504		90 088 56	263,19
1400	1120/913/588		90 088 57	290,30

Bauhöhe 600 mm

Baulänge L [mm]	Leistung [W] 75/65°C / 70/55°C / 55/45°C	Info	Bestell-Nr.	€/Stück
500	464/378/243		90 088 58	138,53
600	557/454/291		90 088 59	148,04
700	650/529/340		90 088 60	163,46
800	743/605/389		90 088 61	171,64
900	836/680/437		90 088 62	190,13
1000	929/756/486		90 088 63	257,31
1200	1114/907/583		90 088 64	289,46
1400	1300/1058/680		90 088 65	317,13

Typ 21

Standardanschluss

- Anschlussmöglichkeiten seitlich oder unten rechts
- Ohne Aufhängelaschen, Rückseite profiliert
- Bautiefe: 67 mm

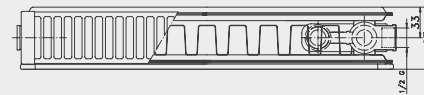

Bauhöhe 400 mm

Baulänge L [mm]	Leistung [W] 75/65°C / 70/55°C / 55/45°C	Info	Bestell-Nr.	€/Stück
500	462/376/241		90 088 66	145,09
600	555/451/290		90 088 67	152,76
700	647/527/338		90 088 68	142,59
800	739/601/386		90 088 69	175,16
900	832/676/434		90 088 70	164,23
1000	924/752/482		90 088 71	258,87
1200	1110/902/580		90 088 72	282,29
1400	1294/1052/676		90 088 73	302,51
1600	1479/1203/773		90 088 74	344,49
1800	1663/1353/869		90 088 75	364,09
2000	1849/1504/966		90 088 76	385,09

Bauhöhe 500 mm

Baulänge L [mm]	Leistung [W] 75/65°C / 70/55°C / 55/45°C	Info	Bestell-Nr.	€/Stück
500	552/449/288		90 088 77	144,16
600	662/538/345		90 088 78	157,39
700	772/627/402		90 088 79	158,36
800	882/717/460		90 088 80	180,23
900	993/807/518		90 088 81	185,80
1000	1102/896/574		90 088 82	278,19
1200	1323/1076/690		90 088 83	297,47
1400	1543/1255/805		90 088 84	325,14
1600	1764/1434/920		90 088 85	375,49
1800	1984/1613/1035		90 088 86	387,49
2000	2205/1793/1150		90 088 87	409,10

Bauhöhe 600 mm

Baulänge L [mm]	Leistung [W] 75/65°C / 70/55°C / 55/45°C	Info	Bestell-Nr.	€/Stück
500	636/517/331		90 088 88	162,94
600	765/621/398		90 088 89	173,19
700	892/725/464		90 088 90	173,81
800	1019/828/531		90 088 91	207,96
900	1146/931/597		90 088 92	279,44
1000	1273/1034/663		90 088 93	290,99
1200	1528/1242/796		90 088 94	325,04
1400	1783/1448/928		90 088 95	360,03
1600	2038/1656/1062		90 088 96	408,71
1800	2293/1863/1194		90 088 97	441,23
2000	2547/2070/1327		90 088 98	443,07

Typ 22

Standardanschluss

- Anschlussmöglichkeiten seitlich oder unten rechts
- Ohne Aufhängelaschen, Rückseite profiliert
- Bautiefe: 101 mm

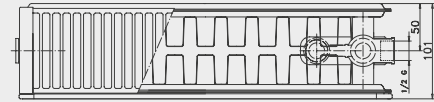

Bauhöhe 300 mm

Baulänge L [mm]	Leistung [W] 75/65°C / 70/55°C / 55/45°C	Info	Bestell-Nr.	€/Stück
1000	957/775/494		90 088 99	258,11
1200	1148/930/593		90 089 00	266,53
1400	1340/1085/692		90 089 01	303,59
1600	1531/1241/790		90 089 02	337,01
1800	1723/1396/889		90 089 03	366,51
2000	1914/1551/988		90 089 04	395,34

Bauhöhe 400 mm

Baulänge L [mm]	Leistung [W] 75/65°C / 70/55°C / 55/45°C	Info	Bestell-Nr.	€/Stück
400	478/387/247		90 089 05	139,51
500	597/484/309		90 089 06	153,63
600	716/581/370		90 089 07	145,29
700	836/678/432		90 089 08	159,09
800	955/774/494		90 089 09	186,29
900	1075/871/555		90 089 10	192,66
1000	1194/968/617		90 089 11	260,97
1200	1433/1161/740		90 089 12	308,61
1400	1672/1355/864		90 089 13	320,37
1600	1910/1549/987		90 089 14	366,89
1800	2149/1742/1111		90 089 15	384,03
2000	2388/1936/1234		90 089 16	422,64

Bauhöhe 500 mm

Baulänge L [mm]	Leistung [W] 75/65°C / 70/55°C / 55/45°C	Info	Bestell-Nr.	€/Stück
400	569/462/294		90 089 17	141,86
500	712/577/367		90 089 18	150,43
600	854/692/441		90 089 19	156,01
700	996/808/514		90 089 20	164,21
800	1138/923/588		90 089 21	189,00
900	1281/1038/661		90 089 22	279,46
1000	1423/1154/734		90 089 23	287,09
1200	1708/1385/882		90 089 24	317,49
1400	1992/1615/1028		90 089 25	337,06
1600	2277/1846/1175		90 089 26	384,20
1800	2561/2077/1322		90 089 27	406,01
2000	2846/2308/1469		90 089 28	431,56

Bauhöhe 600 mm

Baulänge L [mm]	Leistung [W] 75/65°C / 70/55°C / 55/45°C	Info	Bestell-Nr.	€/Stück
400	659/534/340		90 089 29	152,71
500	824/668/425		90 089 30	171,66
600	988/801/510		90 089 31	172,41
700	1153/935/595		90 089 32	181,17
800	1318/1068/680		90 089 33	278,21
900	1482/1202/765		90 089 34	289,66
1000	1647/1335/849		90 089 35	294,24
1200	1976/1603/1020		90 089 36	324,21
1400	2306/1870/1190		90 089 37	366,11
1600	2635/2137/1360		90 089 38	413,51
1800	2965/2404/1530		90 089 39	440,03
2000	3294/2671/1700		90 089 40	478,54

Bauhöhe 900 mm

Baulänge L [mm]	Leistung [W] 75/65°C / 70/55°C / 55/45°C	Info	Bestell-Nr.	€/Stück
500	1153/930/585		90 089 41	261,21
600	1384/1116/702		90 089 42	285,93
800	1845/1488/936		90 089 43	348,66
1000	2306/1861/1169		90 089 44	399,21
1200	2767/2233/1404		90 089 45	436,26
1400	3228/2605/1638		90 089 46	496,76



ZUBEHÖR



Hahnblöcke

Seite: 849



Ventileinsatz

Seite: 797



Wandkonsolenset

Seite: 797

info

Bei Abnahme von min. 5 Heizkörpern (auch gemischt), können wir Ihnen Sonderkonditionen anbieten. Bitte anfragen!

Planheizkörper LINEAR V6 L



Typ 33

Standardanschluss

- Anschlussmöglichkeiten seitlich oder unten rechts
- Ohne Aufhängelaschen, Rückseite profiliert
- Bautiefe: 158 mm

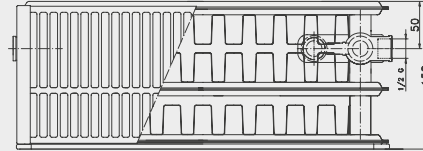

Bauhöhe 300 mm

Baulänge L [mm]	Leistung [W] 75/65°C / 70/55°C / 55/45°C	Info	Bestell-Nr.	€/Stück
1000	1413/1145/732		90 089 47	308,09
1200	1696/1373/878		90 089 48	365,06
1400	1978/1602/1025		90 089 49	391,21
1600	2261/1831/1171		90 089 50	427,17
1800	2543/2060/1318		90 089 51	467,46
2000	2826/2289/1464		90 089 52	497,37

Bauhöhe 400 mm

Baulänge L [mm]	Leistung [W] 75/65°C / 70/55°C / 55/45°C	Info	Bestell-Nr.	€/Stück
500	871/706/450		90 089 53	200,96
600	1045/847/540		90 089 54	234,14
700	1219/988/630		90 089 55	218,74
800	1393/1130/719		90 089 56	313,09
900	1567/1271/809		90 089 57	325,71
1000	1741/1412/898		90 089 58	336,00
1200	2089/1694/1079		90 089 59	381,93
1400	2437/1977/1259		90 089 60	414,87
1600	2786/2259/1439		90 089 61	476,21
1800	3134/2541/1619		90 089 62	521,69
2000	3482/2824/1799		90 089 63	533,17

Bauhöhe 500 mm

Baulänge L [mm]	Leistung [W] 75/65°C / 70/55°C / 55/45°C	Info	Bestell-Nr.	€/Stück
500	1029/833/529		90 089 64	213,97
600	1029/833/529		90 089 65	238,21
700	1441/1166/741		90 089 66	306,29
800	1646/1332/847		90 089 67	337,69
900	1852/1499/953		90 089 68	347,97
1000	2058/1666/1059		90 089 69	376,66
1200	2470/1999/1270		90 089 70	425,64
1400	2881/2332/1482		90 089 71	463,30
1600	3293/2665/1694		90 089 72	499,34
1800	3704/2998/1906		90 089 73	612,63
2000	4116/3331/2117		90 089 74	657,40

Bauhöhe 600 mm

Baulänge L [mm]	Leistung [W] 75/65°C / 70/55°C / 55/45°C	Info	Bestell-Nr.	€/Stück
500	1186/957/607		90 089 75	303,57
600	1423/1149/729		90 089 76	310,07
700	1660/1340/850		90 089 77	334,94
800	1898/1532/972		90 089 78	352,93
900	2135/1723/1093		90 089 79	381,47
1000	2372/1915/1216		90 089 80	415,84
1200	2846/2298/1457		90 089 81	461,84
1400	3321/2681/1700		90 089 82	494,13
1600	3795/3064/1943		90 089 83	554,43
1800	4270/3447/2186		90 089 84	685,69
2000	4744/3830/2429		90 089 85	646,24

Bauhöhe 900 mm

Baulänge L [mm]	Leistung [W] 75/65°C / 70/55°C / 55/45°C	Info	Bestell-Nr.	€/Stück
500	1659/1335/839		90 089 86	341,76
600	1991/1602/1007		90 089 87	371,96
800	2654/2137/1343		90 089 88	450,43
1000	3318/2671/1679		90 089 89	528,29
1200	3982/3205/2015		90 089 90	595,44
1400	4645/3739/2350		90 089 91	647,33





IMMER DABEI

Die App mit:

- SCAN-FUNKTION
- BENUTZERVERWALTUNG
- OFFLINE-VERFÜGBARKEIT

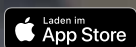

Typ 21

Mittelanschluss

- Anschlussmöglichkeiten seitlich oder unten mittig
- Ohne Aufhängelaschen, Rückseite profiliert
- Bautiefe: 67 mm

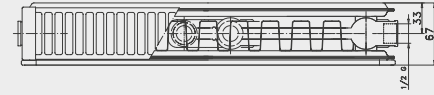
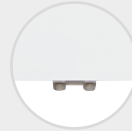

Bauhöhe 600 mm

Baulänge L [mm]	Leistung [W] 75/65°C / 70/55°C / 55/45°C	Info	Bestell-Nr.	€/Stück
500	636/517/331		90 089 92	201,84
600	765/621/398		90 089 93	212,07
800	1019/828/531		90 089 94	238,24
900	1146/931/597		90 089 95	318,33
1000	1273/1034/663		90 089 96	331,61
1200	1528/1242/796		90 089 97	367,14
1400	1783/1448/928		90 089 98	392,06
1600	2038/1656/1062		90 089 99	433,04
1800	2293/1863/1194		90 090 00	469,16
2000	2547/2070/1327		90 090 01	569,93

Typ 22

Mittelanschluss

- Anschlussmöglichkeiten seitlich oder unten mittig
- Ohne Aufhängelaschen, Rückseite profiliert
- Bautiefe: 101 mm

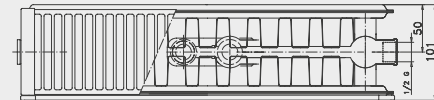
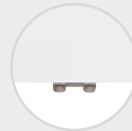

Bauhöhe 600 mm

Baulänge L [mm]	Leistung [W] 75/65°C / 70/55°C / 55/45°C	Info	Bestell-Nr.	€/Stück
400	659/534/340		90 090 02	206,67
500	824/668/425		90 090 03	204,39
600	988/801/510		90 090 04	204,93
700	1153/935/595		90 090 05	297,61
800	1318/1068/680		90 090 06	316,87
900	1482/1202/765		90 090 07	336,83
1000	1647/1335/849		90 090 08	334,20
1200	1976/1603/1020		90 090 09	358,01
1400	2306/1870/1190		90 090 10	404,94
1600	2635/2137/1360		90 090 11	441,71
1800	2965/2404/1530		90 090 12	478,86
2000	3294/2671/1700		90 090 13	502,53

Typ 33

Mittelanschluss

- Anschlussmöglichkeiten seitlich oder unten mittig
- Ohne Aufhängelaschen, Rückseite profiliert
- Bautiefe: 158 mm

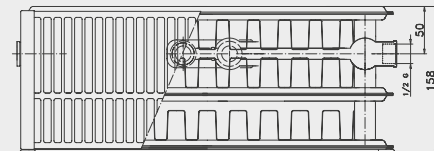

Bauhöhe 600 mm

Baulänge L [mm]	Leistung [W] 75/65°C / 70/55°C / 55/45°C	Info	Bestell-Nr.	€/Stück
500	1186/957/607		90 090 14	346,74
600	1423/1149/729		90 090 15	330,57
700	1660/1340/850		90 090 16	373,67
800	1898/1532/972		90 090 17	383,70
900	2135/1723/1093		90 090 18	448,44
1000	2372/1915/1216		90 090 19	443,37
1200	2846/2298/1457		90 090 20	494,50
1400	3321/2681/1700		90 090 21	532,70
1600	3795/3064/1943		90 090 22	592,66
1800	4270/3447/2186		90 090 23	717,39
2000	4744/3830/2429		90 090 24	779,27



ZUBEHÖR



Hahnblöcke
Seite: 849



Ventil-einsatz
Seite: 797



Wandkonsolenset
Seite: 797

info

Bei Abnahme von min. 5 Heizkörpern (auch gemischt), können wir Ihnen Sonderkonditionen anbieten. Bitte anfragen!

Zubehör für Profil- und Planheizkörper PLATTELLA/LINEAR



Ventileinsatz IMI Heimeier VHV8S, voreinstellbar

- Passend für Profil- und Planheizkörper DeLonghi
- DN 15 (1/2")
- Anschluss Thermostatkopf M30 x 1,5

Bestell-Nr.	€/Stück
90 072 83	14,27



Ventileinsatz Danfoss, voreinstellbar

- Passend für Profil- und Planheizkörper DeLonghi
- DN 15 (1/2")
- Anschluss Danfoss Klemmanschluss, Schnappbefestigung

Bestell-Nr.	€/Stück
90 072 82	8,23



Verschlusskappen-Set Eurokonus

- Passend für Profil- und Planheizkörper DeLonghi
- Wird benötigt wenn der Hahnblockanschluss nicht belegt wird
- DN 20 (3/4") Eurokonus
- Messing vernickelt
- VPE = 2 Stück

Bestell-Nr.	€/VPE
90 075 64	5,54



Wandkonsolenset für Profil- und Planheizkörper Typ 21/22/33

- Passend für Profil- und Planheizkörper DeLonghi Typ 21/22/33
- Komplett montiert
- Metallteile verzinkt
- Lieferumfang: 2 Konsolen, Dübel und Schrauben

passend für	Bestell-Nr.	€/Set
Bauhöhe 300	90 072 73	7,09
Bauhöhe 400	90 072 74	7,27
Bauhöhe 500	90 072 75	7,50
Bauhöhe 600	90 072 76	7,89
Bauhöhe 900	90 072 77	9,43



Wandkonsolenset für Profil- und Planheizkörper Typ 11

- Passend für Profil- und Planheizkörper DeLonghi Typ 11
- Komplett montiert
- Metallteile verzinkt
- Lieferumfang: 2 Konsolen, Dübel und Schrauben

passend für	Bestell-Nr.	€/Set
Bauhöhe 400	90 072 78	5,80
Bauhöhe 500	90 072 79	6,41
Bauhöhe 600	90 072 80	7,13
Bauhöhe 900	90 072 81	10,60

Heizkörper-Befestigungen

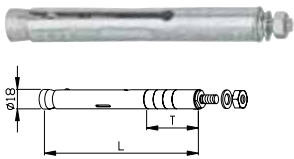

Allzweck-Bohrkonsole RHG

- Viele Einsatzmöglichkeiten durch M8 Gewindeansatz
- Für alle Problemsteine wie z.B. Hohllochziegel
- Metallteile verzinkt
- **Mindesteinstecktiefe (L-T) nicht unterschreiten!**

Wandabstand T [mm]	Maß L [mm]	Bestell-Nr.	€/Stück
30	100	90 010 43	3,86
50	130	90 010 44	4,57
80	160	90 010 45	4,81
100	200	90 010 46	5,61

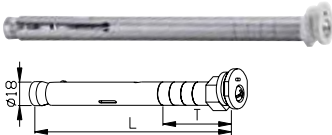

Allzweck-Bohrkonsole RHE

- Für alle Platten-Heizkörper mit und ohne Aufhängelaschen
- Höhenverstellung durch Sechskantexzenter (Bereich ca. 8,5 mm)
- Für alle Problemsteine wie z.B. Hohllochziegel
- Metallteile verzinkt
- **Mindesteinstecktiefe (L-T) nicht unterschreiten!**

Wandabstand T [mm]	Maß L [mm]	Bestell-Nr.	€/Stück
30	100	90 832 12	2,64
50	130	90 832 13	2,70
80	160	90 832 14	2,76
100	200	90 832 15	3,34
120	240	90 832 16	3,97

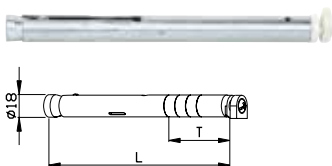

Allzweck-Bohrkonsole RHP

- Als Halte und Trägerkonsole in Verbindung mit Haltern und Klemmhaltern einzusetzen
- Metallteile verzinkt
- **Mindesteinstecktiefe (L-T) nicht unterschreiten!**

Wandabstand T [mm]	Maß L [mm]	Bestell-Nr.	€/Stück
30	100	90 003 89	3,27
50	130	90 003 90	3,39
80	160	90 003 91	3,69
100	200	90 003 92	3,99
120	240	90 003 93	5,03

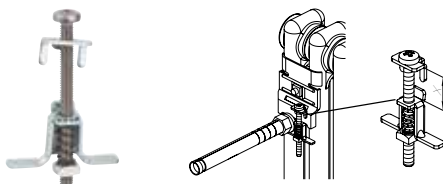

Aushebe- und Verschiebesicherung

- Passend zu Klemmhalter 90 003 94 und 90 003 95
- verzinkt
- Laschenhöhe X: 20-40 mm
- **VPE = 2 Stück**

Bestell-Nr.	€/VPE
90 003 98	11,63

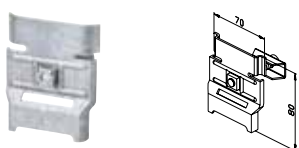

Klemmhalter für Röhrenradiatoren Typ 555

- Passend zu RHE Bohrkonsolen
- Mit versetzter Aufnahmekante

Ausführung	Bestell-Nr.	€/Stück
verzinkt	90 003 94	3,27
weiß lackiert	90 003 95	4,53

Abb.: verzinkt



Klemmhalter für Röhren- und Schmalsäuler Typ 10-517

- Passend zu RHP Bohrkonsolen

Ausführung	Bestell-Nr.	€/Stück
verzinkt	90 003 96	2,84
weiß lackiert	90 003 97	3,69

Abb.: verzinkt



Heizkörper-Befestigungen

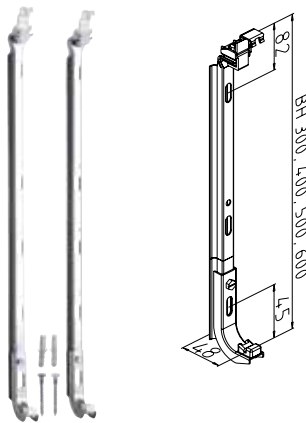

Kombikonsole Universal

- Für Heizkörper-Bauhöhe 300-600 mm
- Tiefenverstellbar (oben)
- Metallteile verzinkt
- Obere Haltekralle pulverbeschichtet
- Schallsollierend
- **VPE = 2 Konsolen, inkl. Schrauben und Dübel**

Bestell-Nr.	€/VPE
90 828 35	9,97

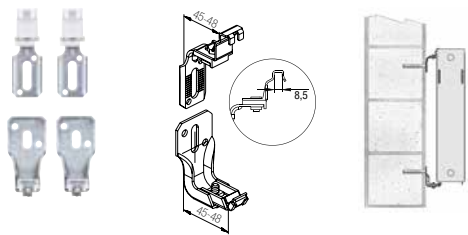

Wandkonsolen

- Universal-Befestigung für Kompakt- und Platten-Heizkörper ohne Aufhängelaschen
- Zur Montage über dem Abdeckgitter
- Höhen- und tiefenverstellbare Konsolen und Halter
- Metallteile verzinkt
- Schallsollierend
- Haltekralle pulverbeschichtet
- **Bestehend aus:**
 - 2 x Konsolen
 - 2 x Halter, inkl. Dübel und Schrauben

Bestell-Nr.	€/Set
90 832 11	9,04

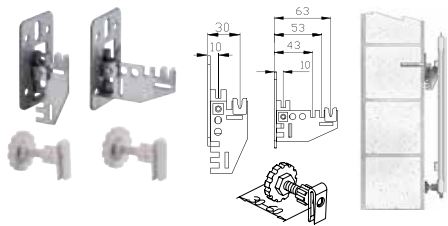

Wandkonsolen mit Abstandhalter

- Universal-Befestigung für Platten-Heizkörper mit Aufhängelaschen
- Höhen- und tiefenverstellbare Konsole
- Große Auflagefläche an der Wand
- Metallteile verzinkt
- Schallsollierend
- Abstandhalter mit Klemmteil aus Kunststoff
- Rändelschraube aus Kunststoff
- **Bestehend aus:**
 - 2 x Konsole
 - 2 x Abstandhalter, inkl. Schrauben und Dübel

Bestell-Nr.	€/Set
90 832 10	9,46

Heizkörper-Standkonsolen



- Für Bauhöhen von 300 bis 900 mm
- Mit Rosetten, Dübel und Schrauben
- Farbe: RAL 9016

Typ	Bestell-Nr.	€/Set
2er-Set bis 1600 mm Baulänge	90 819 57	58,16
3er-Set ab 1800 mm Baulänge	90 819 58	89,81

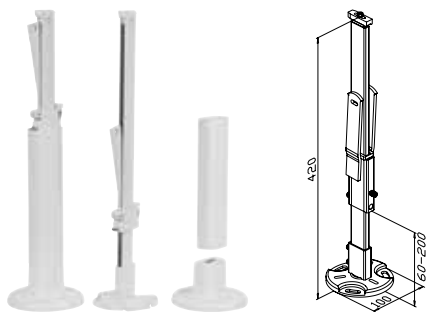

Super Standfix für Fertigfußboden

- **Bestehend aus:**
 - 2 Standkonsolen
 - 2 Design-Rohrabdeckungen
 - 2 Design-Fußabdeckungen

Bestell-Nr.	€/Set
90 831 99	65,44

Montagebausatz Standfix/Zubehör Standfix

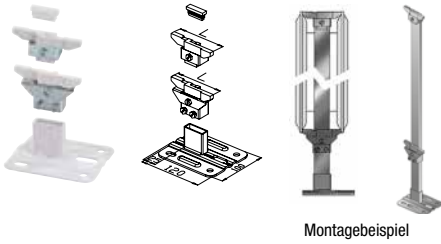

Montagebeispiel

Standkonsolen Standfix

- Für den Zusammenbau einer Standfix-Standkonsole
- Höhen- und tiefenverstellbare Konsolen und Halter
- Fensterbankträger im Standrohr montierbar
- Alle Metallteile verzinkt
- Fuß pulverbeschichtet, weiß
- Schallsolisierend

• **Bestehend aus:**

- Fuß
- Konsole
- Halter
- Stopfen

• **Rohr bitte separat bestellen!**

Maß L [mm]	Bestell-Nr.	€/Set
55-75 passend für Typ 21	90 832 05	23,09
80-100 passend für Typ 22/33	90 832 06	16,39



Standrohr Standfix

- Für den Zusammenbau einer Standfix Standkonsole
- Wählen Sie Ihre Rohrlänge nach den baulichen Anforderungen.
- Rechteckrohr 35 x 10 mm
- Pulverbeschichtet, weiß

Länge [mm]	Bestell-Nr.	€/Stück
560	90 832 00	7,16
660	90 832 01	9,09
760	90 832 02	9,53
960	90 832 03	10,36
1160	90 832 04	11,21



Fuß-Rosette Standfix

- Kunststoff, weiß
- Abdeckung für Standfüße der Standkonsole Standfix
- Maße (L x B): 130 x 110 mm

Bestell-Nr.	€/Stück
90 832 09	9,53

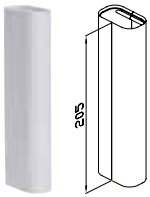

90 832 07



90 832 08

Design-Rohr- und Fußabdeckung

- Kunststoff, weiß, glänzend
- passend für Super-Standfix (als Ersatzteil)

Typ	Bestell-Nr.	€/Stück
Design-Rohrverkleidung	90 832 07	5,06
Design-Fußabdeckung	90 832 08	8,39

Heizkörperlack



Heizkörperlackstift

- Zur Ausbesserung von kleineren Schäden, Kratzern und Lackfehlern
- Für Metall, Email, pulverbeschichtete und lackierte Oberflächen
- Schützt gegen Rost und Korrosion
- Hitzebeständig bis +90°C
- Inhalt: 12 ml

Farbe	Info	Bestell-Nr.	€/Stück
weiß RAL 9016		90 854 87	14,63
weiß RAL 9010		90 854 88	14,63

Zubehör für Plan- und Profilheizkörper

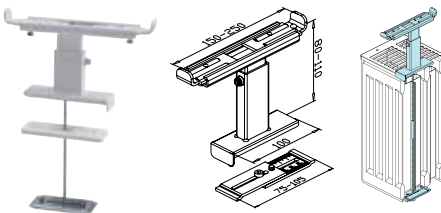

Fensterbankträger Universal

- Passend für mehrreihige Plattenheizkörper, Typ 22 und 33
- Universell einsetzbar bis Heizkörper- Bauhöhe: 900 mm
- Keine Demontage der oberen und seitlichen Abdeckleisten nötig
- Einfache nachträgliche Montage
- Höhen- und tiefenverstellbare Auflage
- Pulverbeschichtet, weiß
- Schallsolisierend

Bestell-Nr.	€/Stück
90 832 17	32,20



Handtuchhalter Universal, für Plattenheizkörper

- Länge: 600 mm
- Keine Demontage der oberen Abdeckung nötig
- Zur Montage kein Werkzeug erforderlich
- Auch für einreihige Heizflächen ohne Abdeckgitter einsetzbar
- Pulverbeschichtet, weiß

Bestell-Nr.	€/Stück
90 832 18	48,03

AKTIONSWOCHEN

AKTIONSHEFTE

PREISKNÜLLER

ABVERKAUF

IMMER PROFITIEREN

weinmann-schanz.de/aktionen

Hier finden Sie schnell und übersichtlich alle aktuell gültigen Aktionen. So haben Sie die Möglichkeit, auch von Angeboten zu profitieren, die Sie auf herkömmlichem Weg nicht erreicht haben.

Auch in der App!

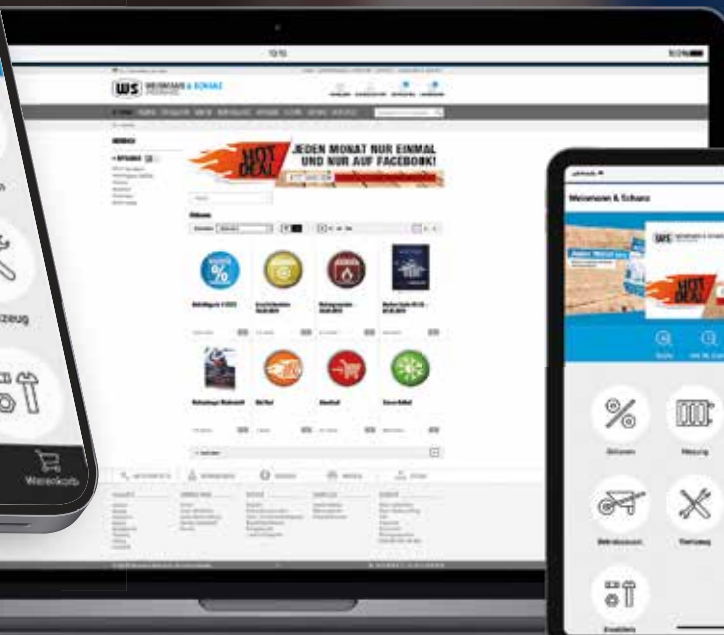
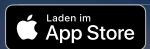

Profil-Heizkörper, Vertikal, Typ 22

- Material: Stahl
- Farbe: RAL 9016
- Ausführung: Ein- und Zweirohrbetrieb
- Bautiefe: 102 mm
- Wandabstand Mitte Anschluss: 74/82 mm
- Wandabstand Vorderkante: 125/133 mm
- Geeignet für Heizstab: Nein
- Betriebstemperatur: max. 110 °C
- Betriebsdruck: max. 10 bar
- 6 Anschlüsse: DN 15 (1/2")
- Anschlussmöglichkeiten: Mittelanschluss, wechselseitig, reitend, wechselseitig oben und an dem Mittelanschluss
- **Lieferumfang:**
 - Heizkörper
 - Wandhalterungen
 - Entlüftungsventil
 - Blindstopfen

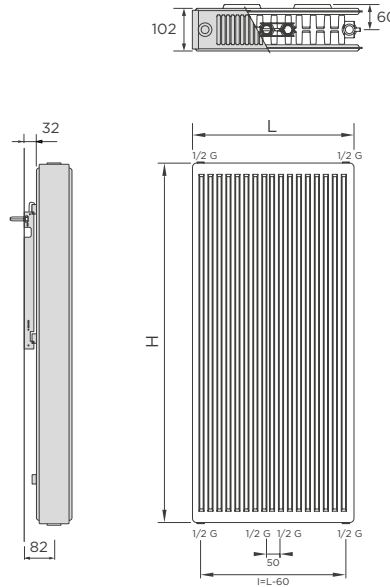

Bauhöhe H [mm]	Baulänge L [mm]	Gewicht [kg]	Inhalt [l]	Leistung [W] 75/65°C / 70/55°C / 55/45°C	Info	Bestell-Nr.	€/Stück
1800	500	55,35	10	1937 / 1558 / 961		90 070 63	488,64
1800	600	66,42	12	2324 / 1870 / 1153		90 070 64	525,60
1800	700	77,49	14	2712 / 2181 / 1345		90 070 65	540,79
2000	600	73,80	18	2541 / 2025 / 1243		90 070 66	651,43

Plan-Heizkörper Linear, Vertikal, Typ 22

- Material: Stahl
- Farbe: RAL 9016
- Ausführung: Ein- und Zweirohrbetrieb
- Bautiefe: 103 mm
- Wandabstand Mitte Anschluss: 74/82 mm
- Wandabstand Vorderkante: 125/133 mm
- Geeignet für Heizstab: Nein
- Betriebstemperatur: max. 110 °C
- Betriebsdruck: max. 10 bar
- 6 Anschlüsse: DN 15 (1/2")
- Anschlussmöglichkeiten: Mittelanschluss, wechselseitig, reitend, wechselseitig oben und an dem Mittelanschluss
- **Lieferumfang:**
 - Heizkörper
 - Wandhalterungen
 - Entlüftungsventil
 - Blindstopfen

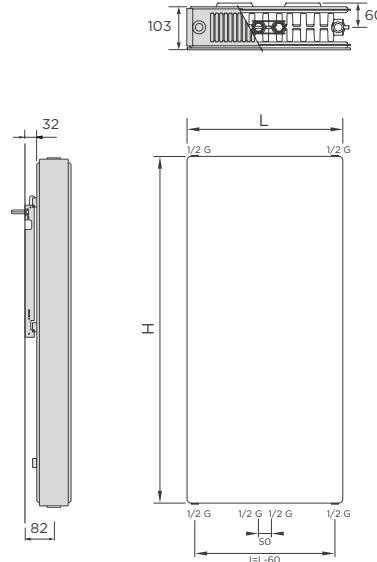

ZUBEHÖR

Design Thermostat-Ventilunterteil-Set, Winkeleckform, DN 15

Seite: 839

Bauhöhe H [mm]	Baulänge L [mm]	Gewicht [kg]	Inhalt [l]	Leistung [W] 75/65°C / 70/55°C / 55/45°C	Info	Bestell-Nr.	€/Stück
1800	500	65,21	10	1922 / 1537 / 961		90 070 68	627,31
1800	600	78,25	12	2306 / 1845 / 1153		90 070 69	665,63
1800	700	91,29	14	2691 / 2152 / 1345		90 070 70	715,69
2000	600	86,94	18	2486 / 1986 / 1243		90 070 71	761,11



Wohnraum-Heizkörper Manto Doppio, 2-lagig

- Material: Stahl
- Ausführung: 2-lagig
- Bautiefe: 80 mm
- Wandabstand Mitte Anschluss: 63-72 mm
- Geeignet für Heizstab: Nein
- Betriebstemperatur: max. 90°C
- Betriebsdruck: max. 4 bar
- 6 Anschlüsse: DN 15 (1/2")
- Horizontal oder vertikal montierbar
- **Lieferumfang:**
 - Heizkörper
 - Wandhalterungen
 - Entlüftungsventil
 - Blindstopfen

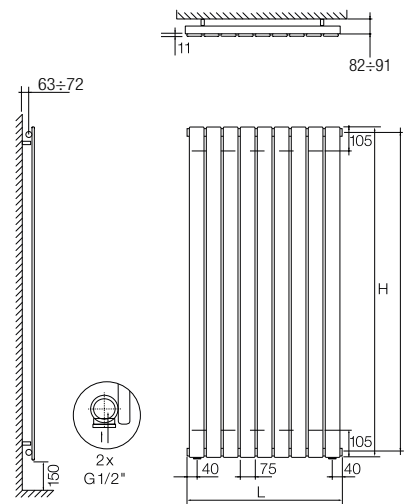

Farbe	Bauhöhe H [mm]	Baulänge L [mm]	Gewicht [kg]	Inhalt [l]	Leistung [W] 75/65°C / 70/55°C / 55/45°C	Info	Bestell-Nr.	€/Stück
Verkehrsweiß RAL 9016	650	530	20,8	4,3	607 / 495 / 309		90 803 87	262,44
Verkehrsweiß RAL 9016	650	680	23,4	5,6	781 / 637 / 400		90 803 88	285,74
Verkehrsweiß RAL 9016	650	750	26,0	6,2	867 / 708 / 434		90 803 89	414,93
Verkehrsweiß RAL 9016	650	900	30,2	7,4	1041 / 850 / 490		90 803 90	456,19
Verkehrsweiß RAL 9016	650	1050	36,1	8,7	1214 / 991 / 572		90 803 91	499,86
Verkehrsweiß RAL 9016	2000	305	29,2	6,4	952 / 769 / 487		90 803 92	363,26
Verkehrsweiß RAL 9016	2000	380	36,5	8,0	1190 / 962 / 609		90 803 93	408,79
Verkehrsweiß RAL 9016	2000	455	43,8	9,7	1428 / 1154 / 730		90 803 94	447,31
Verkehrsweiß RAL 9016	2000	530	51,1	11,3	1666 / 1347 / 852		90 803 95	472,46
Verkehrsweiß RAL 9016	2000	605	58,4	12,9	1904 / 1539 / 974		90 803 96	474,90
Verkehrsweiß RAL 9016	2000	680	65,7	14,5	2142 / 1731 / 1096		90 803 97	572,36
Verkehrsweiß RAL 9016	2000	755	73,0	16,1	2380 / 1924 / 1217		90 803 98	584,79
Verkehrsweiß RAL 9016	2000	830	80,3	17,7	2618 / 2116 / 1339		90 803 99	630,90
Verkehrsweiß RAL 9016	2000	905	87,6	19,3	2856 / 2308 / 1460		90 804 00	681,86

Heizkörper Manto, 1-lagig

- Material: Stahl
- Ausführung: 1-lagig
- Bautiefe: 80 mm
- Wandabstand Mitte Anschluss: 50-62 mm
- Geeignet für Heizstab: Nein
- Betriebstemperatur: max. 90°C
- Betriebsdruck: max. 4 bar
- 6 Anschlüsse: DN 15 (1/2")
- Vertikal montierbar
- **Lieferumfang:**
 - Heizkörper
 - Wandhalterungen
 - Entlüftungsventil
 - Blindstopfen

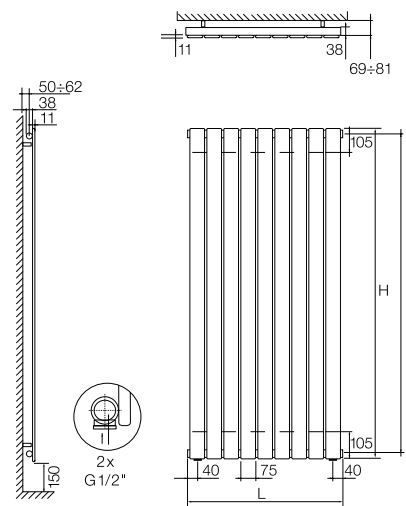

Farbe	Bauhöhe H [mm]	Baulänge L [mm]	Gewicht [kg]	Inhalt [l]	Leistung [W] 75/65°C / 70/55°C / 55/45°C	Info	Bestell-Nr.	€/Stück
Verkehrsweiß RAL 9016	2000	305	16,0	3,5	668 / 536 / 345		90 803 80	308,59
Verkehrsweiß RAL 9016	2000	380	20,0	4,4	835 / 671 / 431		90 803 81	326,27
Verkehrsweiß RAL 9016	2000	455	24,0	5,3	1002 / 803 / 518		90 803 82	365,63
Verkehrsweiß RAL 9016	2000	530	28,0	6,2	1169 / 939 / 604		90 803 83	375,47
Verkehrsweiß RAL 9016	2000	605	32,0	7,0	1336 / 1071 / 690		90 803 84	406,79
Verkehrsweiß RAL 9016	2000	680	36,0	7,9	1503 / 1207 / 776		90 803 85	434,56
Verkehrsweiß RAL 9016	2000	755	40,0	8,8	1670 / 1339 / 863		90 803 86	470,39

Niedertemperatur-Heizkörper Panama

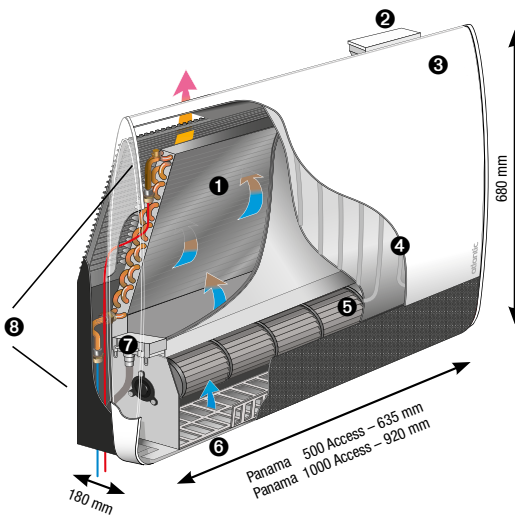

Aufbau des PANAMA Niedertemperatur-Heizkörpers

- ❶ Wärme-/Kühlkörper
- ❷ PID-Regelung mit digitaler Anzeige
- ❸ Blende
- ❹ Heizfilm
- ❺ Axiallüfter
- ❻ Filter
- ❼ Kondensatablauf
- ❽ Hydraulische Anschlüsse (Heizsystem)



Elektronische Regelung:

- PANAMA hat eine integrierte elektronische PID-Regelung, die für bisher unbekannte Wirtschaftlichkeit und Komfort bei hydraulischen Heizkörpern sorgt und dies Saison unabhängig.

- A - Lüfterkomfort Abwesenheitsfunktion
- B - Betriebsart Wahlschalter
- C - Serviceeinstellung
- D - Solltemperatur
- E - Ein/Aus/Stand-by Schalter
- F - Wahl der Temperaturabsenkung
- G - Effizienzanzeige

- **Zum Heizen und Kühlen**
- Die Basis des PANAMA-Konzepts bildet ein hydraulischer Wärmekörper, der an die zentrale Warmwasserheizung angeschlossen wird. Ein zusätzlicher energiesparender und extrem leiser Axiallüfter (20 dB(A)) sorgt dafür, dass der Wärmekörper bei niedrigsten Temperaturen eine maximale Leistung abgibt.
- Deshalb ist das Panama-Konzept auch für behagliches Raumklima zu jeder Jahreszeit geeignet: mit einer reversiblen Wärmepumpe kann der PANAMA heizen und kühlen. Möglich wird dies allerdings erst durch eine hochpräzise PID Regelung, die intelligent für ein komfortables Raumklima sorgt. Dabei wird auch über Detektoren berücksichtigt, ob Fenster geöffnet, Fremdwärmequellen aktiv sind oder ob der Raum überhaupt genutzt wird
- Ergänzt wird das PANAMA-Konzept durch einen Heizfilm auf der Oberfläche, der optional an besonders kalten Tagen die Wärmepumpe (Gas, Öl, Holz) unterstützen kann. Sie können Ihre WP (Energieerzeuger) normal auslegen – ohne Überdimensionierung – und müssen dennoch keine Angst haben zu frieren.

- Der dynamische Heizkörper für moderne Heizanlagen
- Die ideale Kombination mit Niedertemperaturheizungen (Wärmepumpen, Gasbrennwert, Öl)
- Mit hochpräziser elektronischer PID-Regelung
- Sorgt für wohlige Raumklima, auch wenn die Heizung an der Leistungsgrenze ist
- PANAMA sorgt für die wirtschaftliche Beheizung des Wohnraums.
Bei einer Vorlauftemperatur von 50°C liefert der PANAMA 500 eine Leistung von 1070 W und der PANAMA 1000 sogar 2210 W

Technische Daten:

- Betriebsspannung: 230 V/AC, 50 Hz
- Leistungsaufnahme Axiallüfter¹ Max. : Panama 500: 10,2 W
Panama 1000: 17,2 W
- Leistungsaufnahme Heizfilm² (Option) Max.: Panama 500: 190 W
Panama 1000: 290 W
- Hydraulische Anschlüsse: 2 x DN 15 (1/2")
- Kondensatablauf: 16 mm
- Heizleistung Max. (50°C/45°C) Panama 500: 1070 W
Panama 1000: 2210 W
- Kühlleistung Max. (7°C/12°C) Panama 500: 780 W
Panama 1000: 1520 W

¹Leistungsaufnahme des Lüfters im Heizbetrieb
²Leistung des optional zuschaltbaren Heizfilms

Typ	Bauhöhe H [mm]	Baulänge L [mm]	Info	Bestell-Nr.	€/Stück
Panama Access 500	680	635		90 870 51	812,56
Panama Access 1000	680	920		90 870 52	928,83

Sockelheizleisten wasserführend

- Ideal für die Sanierung von Wohnungen, Wohnhäusern, Kirchen und denkmalgeschützte Wohnobjekte.
- Sockelheizleisten sorgen durch ihre effektive Strahlungswärme für ein gesundes und angenehmes Raumklima.

Strahlungswärme:

ist energieeffizient. Sie sorgt vor allem auch für einen gleichmäßig temperierten Wohnraum. Bei der Verwendung einer Strahlungsheizung wird nicht wie bei einer Konvektionsheizung die Raumluft erwärmt, sondern die Wände an denen Sie montiert werden und in der Räumlichkeit vorhandenen Gegenstände wie Möbel, die die Wärme dann an den Raum abgeben, wodurch ein angenehmes Klima im Wohnumfeld entsteht. Um Luft mit Konvektion zu erwärmen, wird wesentlich mehr Energie benötigt, als bei einer Strahlungsheizung. Nutzer von Sockelheizleisten berichten, dass bereits bei einer Raumtemperatur von 18°C das Behaglichkeitsempfinden vorhanden sei. Dies sei vorher erst bei 21 bis 22°C der Fall gewesen. **Durch die geringe Luftströmung wird kein Staub aufgewirbelt, der gerade für Allergiker schädlich ist.**

Schimmelbildung:

Durch die Montage der Sockelheizleisten an den Außenwänden und der Erwärmung dieser, wird ein weiterer positiver Nebeneffekt erzielt, in dem sich keine Feuchtigkeit an den Wänden bilden kann. **Daher findet mit dem Betrieb einer Sockelheizleiste keine Schimmelpilzbildung mehr statt.**

Technik und Leistung:

Basisschiene und Blende bestehen aus 2 Millimeter starkem Aluminium mit einer hochwertigen Pulverbeschichtung. Die Standardfarbe ist „Reinweiß“ (RAL 9016). **Andere RAL-Farben auf Anfrage möglich.**

Das wasserführende Wärmeelement besteht aus zwei übereinander liegenden Kupferrohren mit einem \varnothing von 15 Millimetern. Die Wärmeleitbleche bestehen aus 0,2 Millimeter starken trapezförmigen Lamellen, die auf die Wärmeleitrohre aufgedrückt werden. Die Wärmeleitbleche sind aus Kupfer, da Kupfer eine besonders hohe Wärmeleitfähigkeit besitzt. Die Wärmelemente sind individuell kürzbar.

Die Verbindungen können mit handelsüblichen Löt- oder Pressfittingen hergestellt werden.

Montage:

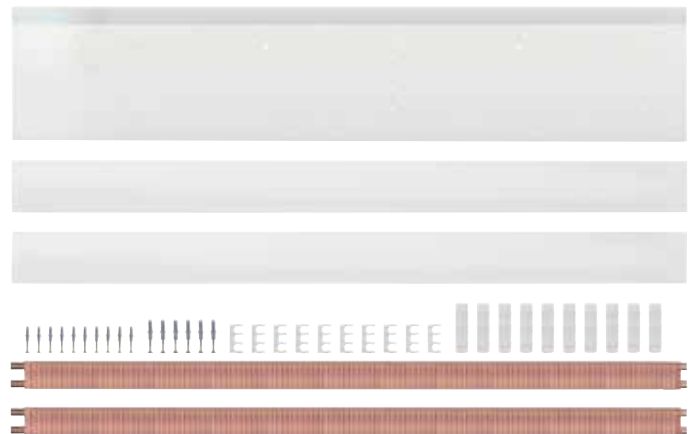
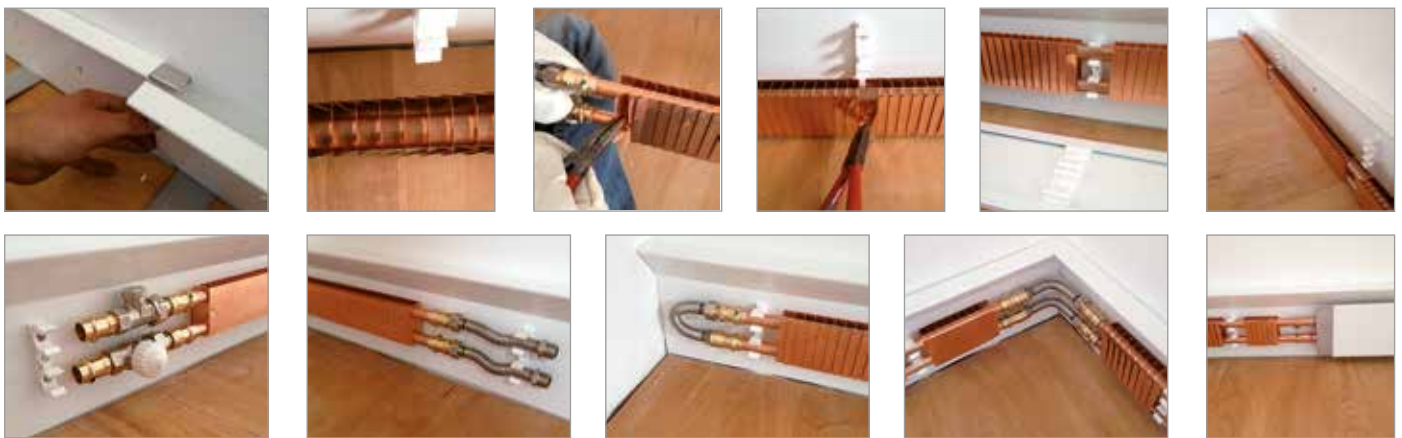

Heizleistenpaket 1 ECHL-3, Standard, einfach

- Für alle Wandoberflächen geeignet

Bestehend aus:

- 1 x Heizregister 2,5 m
- 1 x Basis Wandblende 2,5 m
- 1 x Abdeckblende 2,5 m
- 5 x Kunststoffhalterung
- 6 x Befestigungs-Set

Info	Bestell-Nr.	€/Set
	90 882 90	428,06

Heizleistenpaket 2 ECHL-3D, Standard, doppelt

- Für alle Wandoberflächen geeignet

Bestehend aus:

- 2 x Heizregister 2,5 m
- 1 x Basis Wandblende 2,5 m
- 2 x Abdeckblende 2,5 m
- 10 x Kunststoffhalterung
- 6 x Befestigungs-Set

Info	Bestell-Nr.	€/Set
	90 882 91	722,90

Zubehör für Sockelheizleisten wasserführend



Heizregister HREC

- Lamellen und Rohrleitungen aus Kupfer
- Anschluss: CU ø 15 mm
- Länge: 2,5 m
- Lieferung ohne Basis-Wandblende und Abdeckung

Info	Bestell-Nr.	€/Stück
	90 883 04	258,79



Basis-Wandblende BWEC-3

- Für alle Wandoberflächen geeignet
- Länge: 2,5 m

Info	Bestell-Nr.	€/Stück
	90 883 05	191,94

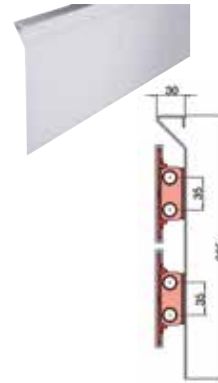

Basis-Wandblende BWEC-3D, doppelt

- Für alle Wandoberflächen geeignet
- Länge: 2,5 m

Info	Bestell-Nr.	€/Stück
	90 883 09	226,36



Innenecke BW IEEC-3

- Bestehend aus linkem und rechtem Schenkel

Bestell-Nr.	€/Set
90 883 06	18,67



Innenecke IEEC-K

- Aus Kunststoff für Basis-Wandblende und BWEC-3 und BWEC-3D, RAL 9016

Bestell-Nr.	€/Stück
90 076 94	19,56



Außenecke BW AEEC-3

- Bestehend aus linkem und rechtem Schenkel

Bestell-Nr.	€/Set
90 883 07	18,67



Außenecke AEEC-K

- Aus Kunststoff für Basis-Wandblende und BWEC-3 und BWEC-3D, RAL 9016

Bestell-Nr.	€/Stück
90 076 95	18,10



Endstück BW ESEC-3

- Bestehend aus linkem und rechtem Endstück

Bestell-Nr.	€/Set
90 883 08	17,01



Innenecke BW IEEC-3D

- Bestehend aus linkem und rechtem Schenkel

Bestell-Nr.	€/Set
90 883 10	25,31



Außenecke BW AEEC-3D

- Bestehend aus linkem und rechtem Schenkel

Bestell-Nr.	€/Set
90 883 11	25,31



Endstück BW ESEC-3D

- Bestehend aus linkem und rechtem Endstück

Bestell-Nr.	€/Set
90 883 12	23,53



Endstück ESEC-3L

- Bestehend aus linkem und rechtem Endstück

Bestell-Nr.	€/Set
90 883 14	20,34



Abdeckblende ABEC

- Länge: 2,5 m

Info	Bestell-Nr.	€/Stück
	90 883 17	164,27



Außenecke AEABEC-K

- Aus Kunststoff für Abdeckblende ABEC, RAL 9016

Bestell-Nr.	€/Stück
90 076 96	17,57



Kunststoffhalterung-Set HKEC

- Bedarf: 5 Stück je 2,5 m Leiste

Bestell-Nr.	€/Set
90 883 20	4,81



Stoßverbinder Abdeckblende STVEC-1

Bestell-Nr.	€/Stück
90 883 22	4,06



Stoßverbinder BW STVEC-2

Bestell-Nr.	€/Stück
90 883 23	4,47



Winkelschiene WSEC-1

- Als Abschluss für den Boden
- Länge: 2,5 m

Info	Bestell-Nr.	€/Stück	VPE	€/Stück/VPE
	90 883 25	113,60	2	69,11



Setzeisen SEEC

- Für die Kunststoffhalterungen HKEC

Bestell-Nr.	€/Stück
90 883 26	27,14



Abdeckblende ABTHEC

- Mit Öffnung ø 40 mm für Thermostatkopf
- Länge: 0,6 m

Bestell-Nr.	€/Stück
90 883 19	39,70



Umlenkcompensator UKEC

- Aus Edelstahl
- Länge: 100 mm
- DN 10 (3/8") AG x DN 10 (3/8") ÜWM

Bestell-Nr.	€/Stück
90 883 24	20,36



Befestigungsset BBWEC

Bestell-Nr.	€/Set
90 883 21	1,07



Aluminium-Handtuch-Heizkörper Cool Standard

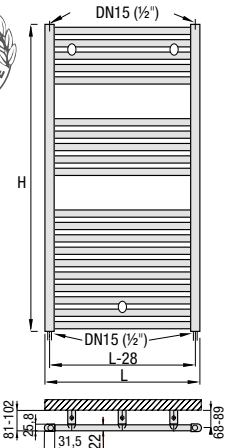

- Material: Aluminium
- Geeignet für Heizstab: Ja
- Betriebstemperatur: max. 90°C
- Betriebsdruck: max. 16 bar
- 4 Anschlüsse DN 15 (1/2")
- Mit Aleternum-Innenbehandlung gegen Korrosion
- **Lieferumfang:**
 - Heizkörper
 - Wandhalterungen
 - Entlüftungsventil

Farbe	Typ	Bauhöhe H [mm]	Baulänge L [mm]	Gewicht [kg]	Leistung [W]	Bestell-Nr.	€/Stück
Reinweiß RAL 9010	860/450	858	478	3,2	369 / 305 / 195 / 156	90 863 81	171,27
Reinweiß RAL 9010	860/500	858	528	3,4	398 / 325 / 211 / 168	90 863 82	171,27
Reinweiß RAL 9010	860/550	858	578	3,6	427 / 349 / 226 / 180	90 863 83	171,27
Reinweiß RAL 9010	860/600	858	628	3,7	457 / 372 / 241 / 192	90 863 84	171,27
Reinweiß RAL 9010	1160/450	1152	478	4,5	501 / 409 / 265 / 211	90 863 85	193,51
Reinweiß RAL 9010	1160/500	1152	528	4,7	544 / 444 / 287 / 229	90 863 86	193,51
Reinweiß RAL 9010	1160/550	1152	578	4,9	587 / 479 / 310 / 247	90 863 87	193,51
Reinweiß RAL 9010	1160/600	1152	628	5,1	630 / 514 / 332 / 264	90 863 88	193,51
Reinweiß RAL 9010	1490/450	1488	478	5,7	657 / 536 / 346 / 276	90 863 89	234,21
Reinweiß RAL 9010	1490/500	1488	528	5,9	716 / 584 / 378 / 301	90 863 90	234,21
Reinweiß RAL 9010	1490/550	1488	578	6,3	779 / 636 / 411 / 327	90 863 91	234,21
Reinweiß RAL 9010	1490/600	1488	628	6,5	835 / 681 / 441 / 351	90 863 92	234,21
Reinweiß RAL 9010	1740/450	1740	478	6,7	778 / 636 / 413 / 329	90 863 93	254,67
Reinweiß RAL 9010	1740/500	1740	528	7,0	850 / 695 / 451 / 369	90 863 94	254,67
Reinweiß RAL 9010	1740/550	1740	578	7,3	922 / 753 / 489 / 390	90 863 95	282,90
Reinweiß RAL 9010	1740/600	1740	628	7,6	994 / 812 / 527 / 420	90 863 96	282,90



Aluminium-Handtuch-Heizkörper Cool, mit Mittelschluss

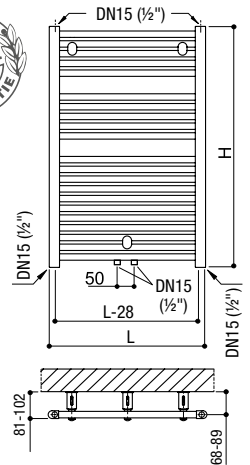

- Material: Aluminium
- Ausführung: mit Mittelschluss
- Geeignet für Heizstab: Ja
- Betriebstemperatur: max. 90°C
- Betriebsdruck: max. 16 bar
- 4 bzw. 6 Anschlüsse: DN 15 (1/2")
- Mit Aleternum-Innenbehandlung gegen Korrosion
- **Lieferumfang:**
 - Heizkörper
 - Wandhalterungen
 - Entlüftungsventil



Farbe	Typ	Bauhöhe H [mm]	Baulänge L [mm]	Gewicht [kg]	Leistung [W]	Bestell-Nr.	€/Stück
Reinweiß RAL 9010	860/450	858	478	3,2	369 / 302 / 195 / 156	90 863 97	190,59
Reinweiß RAL 9010	860/500	858	528	3,4	398 / 325 / 211 / 168	90 863 98	190,59
Reinweiß RAL 9010	860/550	858	578	3,6	427 / 349 / 226 / 180	90 863 99	190,59
Reinweiß RAL 9010	860/600	858	628	3,7	457 / 372 / 241 / 192	90 864 00	190,59
Reinweiß RAL 9010	1160/450	1152	478	4,5	501 / 409 / 265 / 211	90 864 01	212,47
Reinweiß RAL 9010	1160/500	1152	528	4,7	544 / 444 / 287 / 229	90 864 02	212,47
Reinweiß RAL 9010	1160/550	1152	578	4,9	587 / 479 / 310 / 247	90 864 03	212,47
Reinweiß RAL 9010	1160/600	1152	628	5,1	630 / 514 / 332 / 264	90 864 04	212,47
Reinweiß RAL 9010	1490/450	1488	478	5,7	657 / 536 / 346 / 276	90 864 05	252,44
Reinweiß RAL 9010	1490/500	1488	528	5,9	716 / 584 / 378 / 301	90 864 06	252,44
Reinweiß RAL 9010	1490/550	1488	578	6,3	779 / 636 / 411 / 327	90 864 07	252,44
Reinweiß RAL 9010	1490/600	1488	628	6,5	835 / 381 / 441 / 351	90 864 08	252,44
Reinweiß RAL 9010	1740/450	1740	478	6,7	778 / 636 / 413 / 329	90 864 09	274,01
Reinweiß RAL 9010	1740/500	1740	528	7,0	850 / 695 / 451 / 359	90 864 10	274,01
Reinweiß RAL 9010	1740/550	1740	578	7,3	922 / 753 / 489 / 390	90 864 11	302,24
Reinweiß RAL 9010	1740/600	1740	628	7,6	994 / 812 / 527 / 420	90 864 12	302,24

Handtuch-Heizkörper Jessica, gerade

- Material: Stahl
- Ausführung: gerade
- Geeignet für Heizstab: Ja
- Betriebstemperatur: max. 90°C
- Betriebsdruck: max. 6 bar
- 3 Anschlüsse: DN 15 (1/2")
- **Lieferumfang:**
 - Heizkörper
 - Wandhalterungen
 - Entlüftungsventil

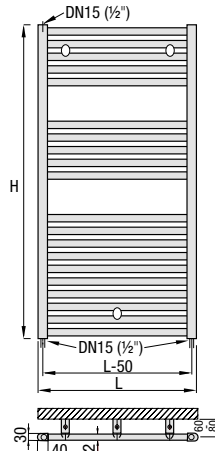

Farbe	Typ	Bauhöhe H [mm]	Baulänge L [mm]	Gewicht [kg]	Leistung [W]			Bestell-Nr.	€/Stück
					75/65°C / 70/55°C / 55/45°C / 50/40°C				
Weiß RAL 9016	80/45	795	450	6,3	311 / 256 / 169			90 513 60	59,77
Weiß RAL 9016	80/60	795	600	7,7	391 / 321 / 211			90 513 61	64,17
Weiß RAL 9016	120/45	1200	450	9,1	474 / 388 / 252			90 513 62	75,57
Weiß RAL 9016	120/60	1200	600	11,4	593 / 486 / 316			90 513 63	85,40
Weiß RAL 9016	120/75	1200	800	13,5	751 / 616 / 402			90 513 64	96,33
Weiß RAL 9016	150/45	1605	450	11,9	645 / 527 / 343			90 513 65	91,91
Weiß RAL 9016	150/60	1605	600	14,4	805 / 659 / 428			90 513 66	104,81
Weiß RAL 9016	150/75	1605	800	18,4	1020 / 835 / 544			90 513 67	154,90
Weiß RAL 9016	180/45	1785	450	13,9	724 / 592 / 384			90 513 68	142,03
Weiß RAL 9016	180/60	1785	600	18,5	904 / 739 / 481			90 513 69	155,50
Weiß RAL 9016	180/75	1785	800	20,9	1144 / 937 / 610			90 513 70	171,19

Handtuch-Heizkörper Jessica, gebogen

- Material: Stahl
- Ausführung: gebogen
- Geeignet für Heizstab: Ja
- Betriebstemperatur: max. 90°C
- Betriebsdruck: max. 6 bar
- 3 Anschlüsse: DN 15 (1/2")
- **Lieferumfang:**
 - Heizkörper
 - Wandhalterungen
 - Entlüftungsventil

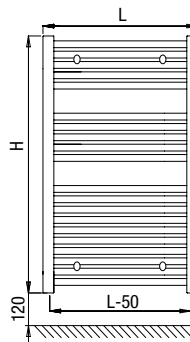

Farbe	Typ	Bauhöhe H [mm]	Baulänge L [mm]	Gewicht [kg]	Leistung [W]			Bestell-Nr.	€/Stück
					75/65°C / 70/55°C / 55/45°C / 50/40°C				
Weiß RAL 9016	80/50G	795	500	6,8	338 / 278 / 169			90 513 71	67,47
Weiß RAL 9016	80/60G	795	600	7,6	391 / 321 / 184			90 513 72	72,96
Weiß RAL 9016	120/50G	1200	500	11,3	514 / 421 / 274			90 513 73	83,49
Weiß RAL 9016	120/60G	1200	600	10,8	593 / 486 / 316			90 513 74	88,06
Weiß RAL 9016	120/75G	1200	800	13,9	751 / 616 / 403			90 513 75	133,57
Weiß RAL 9016	150/50G	1605	500	13,7	698 / 571 / 371			90 513 76	136,76
Weiß RAL 9016	150/60G	1605	600	15,0	805 / 659 / 428			90 513 77	133,81
Weiß RAL 9016	150/75G	1605	800	19,0	1020 / 835 / 544			90 513 78	188,49
Weiß RAL 9016	180/50G	1785	500	16,0	783 / 640 / 416			90 513 79	152,51
Weiß RAL 9016	180/60G	1785	600	17,6	904 / 739 / 481			90 513 80	159,37
Weiß RAL 9016	180/75G	1785	800	21,6	1144 / 937 / 610			90 513 81	205,13



ZUBEHÖR



Design Thermostat-Ventilunterteil-Set, Winkeleckform, DN 15
Seite: 839



Handtuch-Heizkörper Catania

- Material: Stahl
- Ausführung: mit Mittelschluss
- Geeignet für Heizstab: Ja
- Betriebstemperatur: max. 90°C
- Betriebsdruck: max. 6 bar
- 5 Anschlüsse: DN 15 (1/2")
- **Lieferumfang:**
 - Heizkörper
 - Wandhalterungen
 - Entlüftungsventil

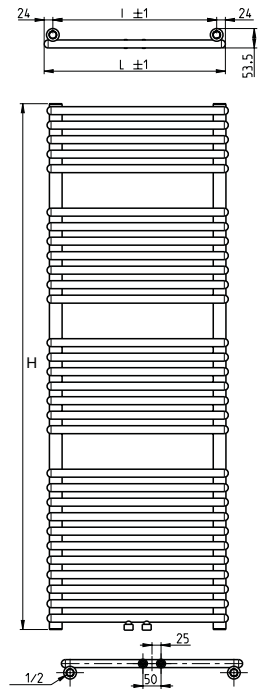

Farbe	Bauhöhe H [mm]	Baulänge L [mm]	Gewicht [kg]	Leistung [W] 75/65°C / 70/55°C / 55/45°C	Info	Bestell-Nr.	€/Stück
Weiß RAL 9016	1190	600	13,3	718/589/384		90 019 22	158,23
Weiß RAL 9016	1450	600	15,6	866/710/463		90 019 21	264,14
Weiß RAL 9016	1738	600	19,0	1075/880/573		90 019 20	290,30

Handtuchheizkörper Trapani

- Material: Stahl
- Ausführung: mit Mittelschluss
- Geeignet für Heizstab: Ja
- Betriebstemperatur: max. 90°C
- Betriebsdruck: max. 10 bar
- 5 Anschlüsse: DN 15 (1/2")
- **Lieferumfang:**
 - Heizkörper
 - Wandhalterungen
 - Entlüftungsventil

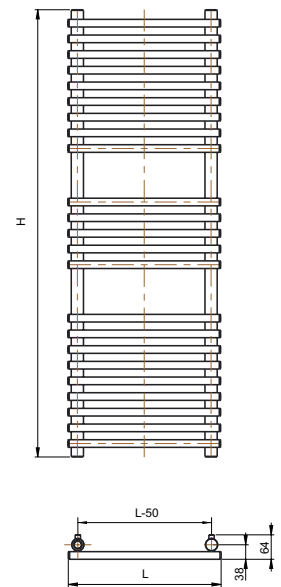

Weiß VOV09



Schwarz matt RAL 9005

Farbe	Bauhöhe H [mm]	Baulänge L [mm]	Gewicht [kg]	Inhalt [l]	Leistung [W] 75/65°C / 70/55°C / 55/45°C	Bestell-Nr.	€/Stück
Weiß VOV09	1170	600	11,2	5,0	553 / 455 / 299	90 094 85	252,46
Weiß VOV09	1400	600	12,9	5,7	675 / 554 / 361	90 094 86	287,96
Weiß VOV09	1640	600	15,8	6,7	815 / 667 / 432	90 094 87	340,11
Schwarz matt RAL 9005	1170	600	11,2	5,0	553 / 455 / 299	90 094 99	252,46
Schwarz matt RAL 9005	1400	600	12,9	5,7	675 / 554 / 361	90 095 00	290,19
Schwarz matt RAL 9005	1640	600	15,8	6,7	815 / 667 / 432	90 095 01	340,11

Handtuch-Heizkörper Jessica, mit Mittelanschluss

- Material: Stahl
- Ausführung: mit Mittelanschluss
- Geeignet für Heizstab: Ja
- Betriebstemperatur: max. 90°C
- Betriebsdruck: max. 6 bar
- 5 Anschlüsse: DN 15 (1/2")
- **Lieferumfang:**
 - Heizkörper
 - Wandhalterungen
 - Entlüftungsventil

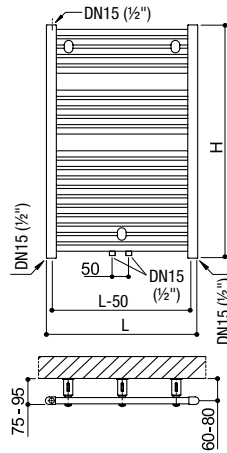

Farbe	Bauhöhe H [mm]	Baulänge L [mm]	Gewicht [kg]	Inhalt [l]	Leistung [W]	Bestell-Nr.	€/Stück
Weiß RAL 9016	755	460	6,9	2,7	311 / 254 / 165	90 600 41	62,09
Weiß RAL 9016	1250	460	11,0	4,9	517 / 421 / 270	90 600 42	85,80
Weiß RAL 9016	1250	510	12,6	5,2	568 / 462 / 297	90 600 45	89,26
Weiß RAL 9016	1250	610	13,6	5,8	669 / 544 / 350	90 600 46	93,81
Weiß RAL 9016	1440	510	12,2	6,0	658 / 535 / 344	90 600 47	100,50
Weiß RAL 9016	1440	610	13,7	6,8	775 / 631 / 406	90 600 48	105,71
Weiß RAL 9016	1745	510	17,4	7,5	806 / 656 / 421	90 600 50	117,47
Weiß RAL 9016	1745	610	18,2	8,5	949 / 772 / 496	90 600 51	122,03
Weiß RAL 9016	1745	760	19,8	10,3	1161 / 944 / 606	90 600 52	212,74
Verchromt	1200	500	12,3	5,2	514 / 420 / 274	90 600 55	164,71
Verchromt	1200	600	14,2	5,8	593 / 486 / 316	90 600 56	168,36
Verchromt	1605	500	14,4	6,0	696 / 570 / 371	90 600 57	213,40
Verchromt	1785	500	16,6	7,5	786 / 641 / 417	90 600 60	253,19
Verchromt	1785	600	17,4	8,5	903 / 739 / 481	90 600 61	253,01
Anthrazit	1250	460	11,0	4,9	517 / 421 / 270	90 091 96	102,44
Anthrazit	1250	510	12,6	5,2	568 / 462 / 297	90 091 97	105,80
Anthrazit	1250	610	13,6	5,8	669 / 544 / 350	90 091 98	114,31
Anthrazit	1440	510	12,2	6,0	658 / 535 / 344	90 091 99	116,59
Anthrazit	1440	610	13,7	6,8	775 / 631 / 406	90 092 00	126,69
Anthrazit	1745	510	17,4	7,5	806 / 656 / 421	90 092 01	136,31
Anthrazit	1745	610	18,2	8,5	949 / 772 / 496	90 092 02	179,37
Anthrazit	1745	760	18,8	10,3	1161 / 944 / 606	90 092 03	202,56



Zubehör für Bad-Heizkörper Jessica und Opti

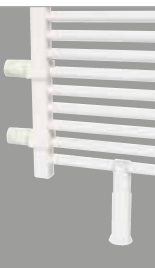

- Raumteiler-Befestigungs-Set für Bad-Heizkörper**
- Wandabstand (bis zur Mitte des Heizkörperrohres): 85 mm
 - Passend für Bad-Heizkörper "Jessica" und "Opti"

Farbe	Bestell-Nr.	€/Set
weiß (RAL 9016)	90 513 82	34,61



- Handtuchhalter für Heizkörper**
- Farbe: Weiß RAL 9016

Länge [mm]	Bestell-Nr.	€/Stück
400	90 513 83	29,34
500	90 513 84	35,50
600	90 513 85	39,57



Ersatzhalterungs-Sets für Bad-Heizkörper Jessica

- Farbe: weiß (RAL 9016)
- Passend für gerade und gebogene Ausführung
- **Lieferumfang:**
 - 4 Wandhalterungen
 - Befestigungsmaterial

Bestell-Nr.	€/Set
90 117 69	16,06



Kleiderhaken-Knopf

- Farbe: Verkehrsweiß RAL 9016
- **VPE = 2 Stück**

Bestell-Nr.	€/VPE
90 513 86	14,31



Automatisches Überdruckventil DN 15 (1/2")

- Speziell für elektrisch betriebene oder kombinierte Heizkörper
- Zur Überdruckabsicherung
- Öffnungsdruck: 4,5 ± 0,8 bar
- NBR-Dichtung

Bestell-Nr.	€/Stück
90 075 92	10,26



Clip-Handtuchhalter für Bad-Heizkörper

- Farbe: Verkehrsweiß RAL 9016
- **VPE = 2 Stück**



Bestell-Nr.	€/Paar
93 238 97	6,03



Handtuch-Heizkörper Garda, weiß

- Material: Stahl
- Geeignet für Heizstab: Ja
- Betriebstemperatur: max. 120°C
- Betriebsdruck: max. 10 bar
- 4 Anschlüsse: DN 15 (1/2")
- Beidseitig montierbar
- **Lieferumfang:**
 - Heizkörper
 - Wandhalterungen
 - Entlüftungsventil
 - Blindstopfen

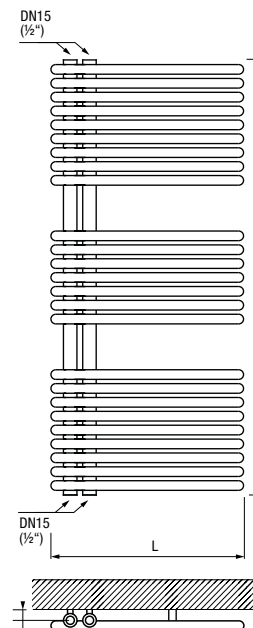

Farbe	Bauhöhe H [mm]	Baulänge L [mm]	Gewicht [kg]	Inhalt [l]	Leistung [W] 75/65°C / 70/55°C / 55/45°C	Bestell-Nr.	€/Stück
Weiß RAL 9016	1132	500	14,3	5,9	555 / 453 / 293	90 046 87	307,67
Weiß RAL 9016	1132	600	16,6	7,0	640 / 521 / 334	90 046 88	322,93
Weiß RAL 9016	1708	500	20,3	8,4	805 / 656 / 422	90 046 89	415,91
Weiß RAL 9016	1708	600	23,7	9,9	900 / 727 / 460	90 046 90	487,26

Handtuch-Heizkörper Garda, Schwarz Matt

- Material: Stahl
- Geeignet für Heizstab: Ja
- Betriebstemperatur: max. 120°C
- Betriebsdruck: max. 10 bar
- 4 Anschlüsse: DN 15 (1/2")
- Beidseitig montierbar
- **Lieferumfang:**
 - Heizkörper
 - Wandhalterungen
 - Entlüftungsventil
 - Blindstopfen

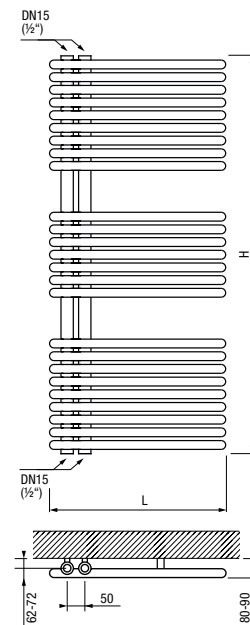

Farbe	Bauhöhe H [mm]	Baulänge L [mm]	Gewicht [kg]	Inhalt [l]	Leistung [W] 75/65°C / 70/55°C / 55/45°C	Bestell-Nr.	€/Stück
Schwarz matt RAL 9005	1132	600	16,6	7,0	640 / 521 / 334	90 094 97	304,66
Schwarz matt RAL 9005	1708	600	23,7	9,9	900 / 727 / 460	90 094 98	378,36



Handtuch-Heizkörper Vespucci

- Material: Stahl
- Geeignet für Heizstab: Nein
- Betriebstemperatur: max. 110°C
- Betriebsdruck: max. 4 bar
- 4 Anschlüsse: DN 15 (1/2")
- Nabenabstand 50 mm
- Beidseitig montierbar
- **Lieferumfang:**
 - Heizkörper
 - Wandhalterungen
 - Entlüftungsventil
 - Blindstopfen

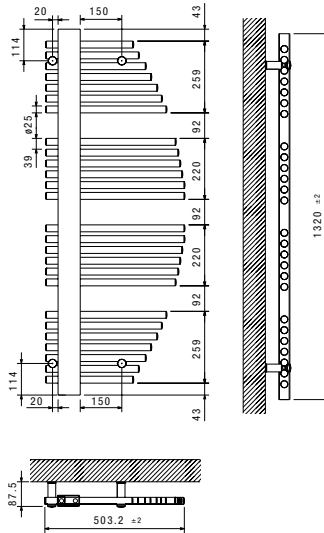

Farbe	Bauhöhe H [mm]	Baulänge L [mm]	Bautiefe [mm]	Gewicht [kg]	Inhalt [l]	Leistung [W] 75/65°C / 55/45°C	Bestell-Nr.	€/Stück
Verkehrsweiß RAL 9016	1320	500	50	16	7,2	447 / 229	90 050 79	258,39
Verchromt	1320	500	50	16	7,2	319 / 166	90 050 80	484,74

Handtuch-Heizkörper Tropea

- Material
 - Heizkörper: Stahl
 - Abdeckung: geformtes Stahlblech
- Mit Mittelschluss
- Geeignet für Heizstab: Nein
- Betriebstemperatur max.: 90°C
- Betriebsdruck max.: 6 bar
- 3 Anschlüsse: DN 15 (1/2")
- Anschluss nur über Mittelschluss möglich
- **Lieferumfang:**
 - Heizkörper
 - Abdeckung
 - Wandhalterungen
 - Entlüftungsventil

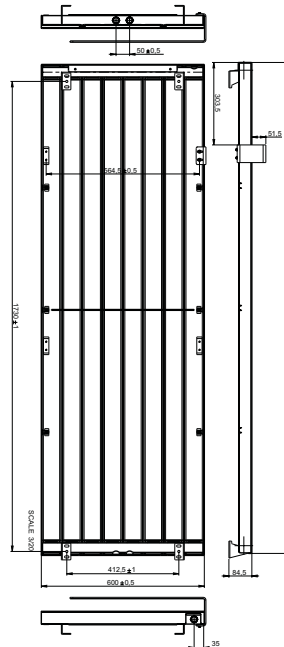

Farbe	Bauhöhe H [mm]	Baulänge L [mm]	Gewicht [kg]	Leistung [W] 75/65°C / 70/55°C / 55/45°C	Info	Bestell-Nr.	€/Stück
Weiß RAL 9016	1800	600	43,0	989/815/538		90 019 26	571,76

Handtuchhalter für Bad-Heizkörper Tropea



- Material: Metall
- Farbe: Verchromt
- Inkl. Befestigungsmaterial

Ausführung	Baulänge [mm]	Bestell-Nr.	€/Stück
offen	550	90 019 27	48,06
geschlossen	610	90 019 28	50,76





Austausch-Handtuch-Heizkörper Bolzano für Renovierungen

- Die schnelle, rationelle Austauschlösung für die Modernisierung
- Verfügt über exakt an die Nabenabstände der alten DIN-Radiatoren und Flach-Heizkörper angepassten Anschlüsse, ein Austausch ist ohne Änderung der Rohrleitungsanschlüsse möglich
- Material: Stahl
- Geeignet für Heizstab: Ja
- Baulänge: 500 bzw. 600 mm
- Betriebsdruck: max. 10 bar
- Anschlüsse: 6 x DN 15 (1/2")
- Beidseitig montierbar, links und rechts verwendbar
- **Lieferumfang:**
 - Heizkörper
 - Wandhalterungen
 - Entlüftungsventil

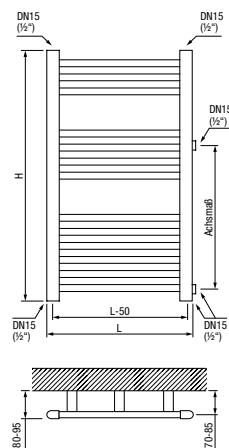

Farbe	Bauhöhe H [mm]	Baulänge L [mm]	Achsmaß [mm]	Leistung [W]			Bestell-Nr.	€/Stück
				75/65°C / 70/55°C / 55/45°C				
Weiß RAL 9016	803	500	500	331	272	177	90 046 69	100,83
Weiß RAL 9016	1188	500	500	496	406	264	90 046 70	125,16
Weiß RAL 9016	1188	500	900	496	406	264	90 046 71	125,16
Weiß RAL 9016	1600	400	500	567	465	302	90 095 02	105,53
Weiß RAL 9016	1600	400	900	567	465	302	90 095 03	105,53
Weiß RAL 9016	1600	500	500	679	556	362	90 046 72	138,96
Weiß RAL 9016	1600	500	900	679	556	362	90 046 73	138,96
Weiß RAL 9016	1600	600	500	793	649	422	90 046 74	147,69
Weiß RAL 9016	1600	600	900	793	649	422	90 046 75	147,69
Weiß RAL 9016	1785	400	500	637	522	339	90 095 04	115,00
Weiß RAL 9016	1785	400	900	637	522	339	90 095 05	115,00
Weiß RAL 9016	1785	500	500	763	625	406	90 046 76	152,53
Weiß RAL 9016	1785	500	900	763	625	406	90 046 77	152,53
Weiß RAL 9016	1785	600	500	891	730	474	90 046 78	157,16
Weiß RAL 9016	1785	600	900	891	730	474	90 046 79	157,16



Handtuch-Heizkörper Vespucci Doppio

- Material: Stahl
- Geeignet für Heizstab: Nein
- Betriebstemperatur: max. 110°C
- Betriebsdruck: max. 4 bar
- 4 Anschlüsse: DN 15 (1/2")
- Nabenabstand 50 mm
- **Lieferumfang:**
 - Heizkörper
 - Wandhalterungen
 - Entlüftungsventil
 - Blindstopfen

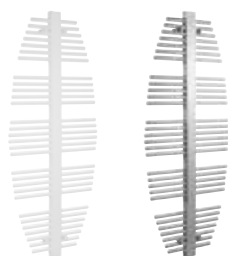

Verkehrsweiß RAL 9016 Verchromt

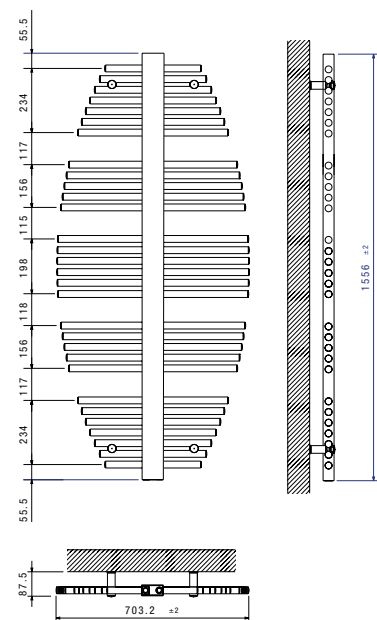

Farbe	Bauhöhe H [mm]	Baulänge L [mm]	Bautiefe [mm]	Gewicht [kg]	Inhalt [l]	Leistung [W]		Bestell-Nr.	€/Stück
						75/65°C / 55/45°C			
Verkehrsweiß RAL 9016	1556	700	50	21	10	834	426	90 050 81	478,06
Verchromt	1556	700	50	21	10	584	295	90 050 82	833,17

Bad- und Handtuch-Heizkörper Pieve, gebogen

- Material: Stahl
- Geeignet für Heizstab: Ja
- Betriebstemperatur: max. 95°C
- Betriebsdruck: max. 5 bar
- 4 Anschlüsse: DN 15 (1/2")
- Beidseitig montierbar
- **Lieferumfang:**
 - Heizkörper
 - Wandhalterungen
 - Entlüftungsventil



Verkehrsweiß
RAL 9016 Verchromt

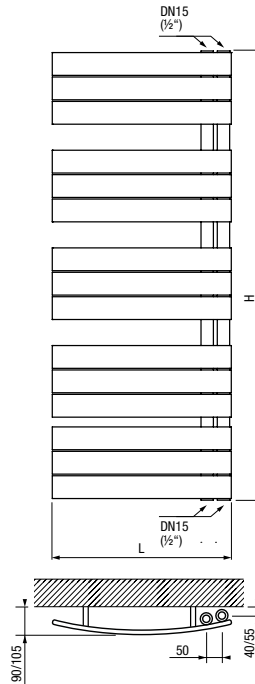

Farbe	Bauhöhe H [mm]	Baulänge L [mm]	Gewicht [kg]	Inhalt [l]	Leistung [W]	Info	Bestell-Nr.	€/Stück
Verkehrsweiß RAL 9016	780	550	12,2	4,8	601 / 493 / 313		90 861 12	197,60
Verkehrsweiß RAL 9016	1080	550	17,2	6,6	802 / 658 / 458		90 861 13	232,63
Verkehrsweiß RAL 9016	1380	550	21,9	8,4	881 / 722 / 458		90 861 14	273,26
Verkehrsweiß RAL 9016	1680	550	26,9	10,1	906 / 743 / 471		90 861 15	422,67
Verchromt	780	550	12,2	4,8	480 / 394 / 250		90 861 16	349,96
Verchromt	1080	550	17,2	6,6	640 / 525 / 365		90 861 17	432,69
Verchromt	1380	550	21,9	8,4	705 / 578 / 366		90 861 18	513,61
Verchromt	1680	550	26,9	10,1	724 / 594 / 376		90 861 19	707,16



Handtuch-Heizkörper Alba

- Material: Stahl
- Geeignet für Heizstab: Ja
- Betriebstemperatur: max. 90°C
- Betriebsdruck: max. 6 bar
- 4 Anschlüsse: DN 15 (1/2")
- **Lieferumfang:**
 - Heizkörper
 - Wandhalterungen
 - Entlüftungsventil

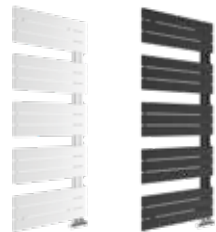

Weiß
RAL 9016 Schwarz matt
RAL 9005

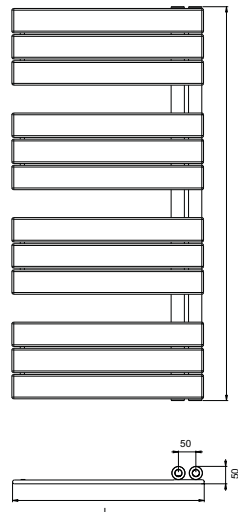

Farbe	Bauhöhe H [mm]	Baulänge L [mm]	Gewicht [kg]	Inhalt [l]	Leistung [W]	Bestell-Nr.	€/Stück
Weiß RAL 9016	1130	500	13,9	4,9	483 / 397 / 260	90 094 88	219,66
Weiß RAL 9016	1130	600	16,0	5,9	574 / 472 / 309	90 094 89	240,64
Weiß RAL 9016	1430	500	17,3	6,4	602 / 493 / 321	90 094 90	261,91
Weiß RAL 9016	1430	600	20,3	7,2	727 / 595 / 386	90 094 91	287,00
Weiß RAL 9016	1730	500	20,8	7,8	731 / 599 / 391	90 094 92	303,93
Weiß RAL 9016	1730	600	24,4	8,6	915 / 745 / 478	90 094 93	335,09
Schwarz matt RAL 9005	1130	600	16,0	5,9	574 / 472 / 309	90 094 94	268,33
Schwarz matt RAL 9005	1430	600	20,3	7,2	727 / 595 / 386	90 094 95	321,61
Schwarz matt RAL 9005	1730	600	24,4	8,6	915 / 745 / 478	90 094 96	374,89





Handtuch-Heizkörper Ragusa

- Material: Stahl
- Geeignet für Heizstab: Ja
- Betriebstemperatur: max. 90°C
- Betriebsdruck: max. 6 bar
- 4 Anschlüsse: DN 15 (1/2")
- **Lieferumfang:**
 - Heizkörper
 - Wandhalterungen
 - Entlüftungsventil



Weiß
RAL 9016



Verchromt

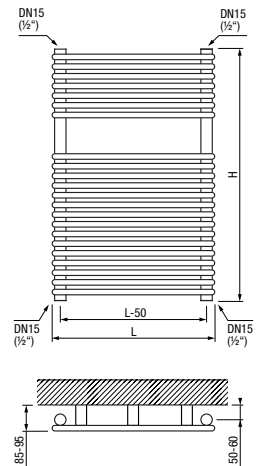

Farbe	Bauhöhe H [mm]	Baulänge L [mm]	Gewicht [kg]	Inhalt [l]	Leistung [W] 75/65°C / 70/55°C / 55/45°C	Bestell-Nr.	€/Stück
Weiß RAL 9016	730	500	7,7	2,8	424 / 350 / 232	90 046 59	181,57
Weiß RAL 9016	1450	500	13,1	5,3	799 / 654 / 426	90 046 60	229,06
Weiß RAL 9016	1450	600	14,6	5,9	926 / 758 / 494	90 046 61	258,43
Weiß RAL 9016	1738	500	16,0	6,6	954 / 779 / 504	90 046 62	311,16
Weiß RAL 9016	1738	600	17,9	7,1	1176 / 960 / 622	90 046 63	349,47
Verchromt	730	500	7,7	2,8	277 / 227 / 147	90 046 64	350,20
Verchromt	1450	500	13,0	5,3	569 / 464 / 300	90 046 65	506,79
Verchromt	1450	600	15,1	5,9	654 / 534 / 345	90 046 66	538,57
Verchromt	1738	500	16,1	6,6	689 / 561 / 361	90 046 67	570,00
Verchromt	1738	600	18,2	7,1	776 / 632 / 406	90 046 68	607,60



Handtuch-Heizkörper Torino

- Material: Stahl
- Geeignet für Heizstab: Ja
- Betriebstemperatur: max. 90°C
- Betriebsdruck: max. 6 bar
- 4 Anschlüsse: DN 15 (1/2")
- **Lieferumfang:**
 - Heizkörper
 - Wandhalterungen
 - Entlüftungsventil



Mineral Weiß
VOV09



Anthrazit
VOV12

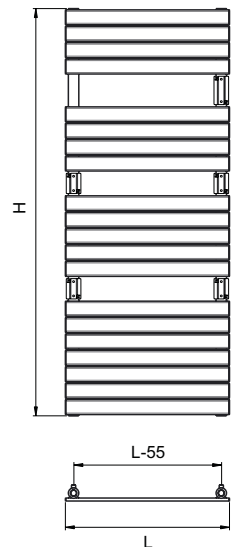

Farbe	Bauhöhe H [mm]	Baulänge L [mm]	Gewicht [kg]	Inhalt [l]	Leistung [W] 75/65°C / 70/55°C / 55/45°C	Bestell-Nr.	€/Stück
Mineral Weiß VOV09	952	550	13,2	3,8	510 / 419 / 274	90 094 81	301,21
Mineral Weiß VOV09	1360	550	18,6	5,3	715 / 586 / 381	90 094 82	372,66
Anthrazit VOV12	952	550	13,2	3,8	510 / 419 / 274	90 094 83	301,21
Anthrazit VOV12	1360	550	18,6	5,3	715 / 586 / 381	90 094 84	372,66

Infrarotheizung Sani - Wifi

- Infrarotheizung mit integrierten Handtuchhaltern
- Steuerbar mittels App, Schalttafel oder Fernbedienung mit integriertem Thermostat und Überhitzungsschutz
- LED-Display mit Temperaturanzeige und Timerfunktion

Technische Daten:

- Spannung: 230 V / 50 Hz
- Schutzklasse: IP24
- Kabellänge: 1,7 m mit Schukostecker
- Material: Aluminium, Kunststoff, Glassabdeckung



weiß



schwarz

Typ	Nennleistung [W]	Raumheizvermögen [m²]	Maße (B x H x T) [mm]	Bestell-Nr.	€/Stück
Sani WiFi 400, weiß	400	15	845 x 480 x 50	90 061 88	231,77
Sani WiFi 400, schwarz	400	15	845 x 480 x 50	90 061 89	237,57
Sani WiFi 600, weiß	600	22	465 x 1150 x 50	90 098 57	294,80
Sani WiFi 800, weiß	800	30	550 x 1150 x 50	90 098 58	337,29
Sani WiFi 1000, weiß	1000	38	550 x 1270 x 50	90 098 59	366,56



IMMER ERREICHBAR

Online: weinmann-schanz.de
 App: WS Weinmann & Schanz GmbH

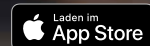

ALLE AKTIONEN
 ALLE KATALOGE
 DAS KOMPLETTE
 PROGRAMM



Aluminium-Handtuch-Heizkörper elektrisch eCool ED

- Material: Aluminium
- Digitale Temperatursteuerung
- Anschlusskabel: 1,1 m, mit Schukostecker
- Betriebsspannung: 230 V, 50 Hz
- Betriebstemperatur: max. 90°C
- Einstellbereich: 7-32°C
- Schutzklasse: IP44
- Heizpatrone: PTC, selbstregelnd
- Beleuchtetes Display und Infrarotempfänger (Fernbedienung 90 853 02 separat bestellen)
- Tages und Wochenprogramm
- **Funktion:** Programmierung, Komfort, Forstschutz, Boost, Stand-by, offenes Fenster, Tastensperre
- **Lieferumfang:**
 - Heizkörper
 - Wandhalterungen
 - Digitaler Thermostat

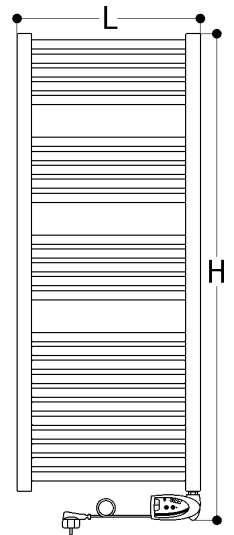

ZUBEHÖR



Fernbedienung für Elektro-Handtuchheizkörper

Seite: 821

Farbe	Bauhöhe H [mm]	Baulänge L [mm]	Gewicht [kg]	Leistung [W]	Info	Bestell-Nr.	€/Stück
Weiß RAL 9010	933	478	6,2	300		90 007 90	321,06
Weiß RAL 9010	1143	528	8,3	500		90 007 91	348,79
Weiß RAL 9010	1563	528	11,5	700		90 007 92	491,71
Weiß RAL 9010	1815	628	15,3	1000		90 007 93	538,56

Handtuchheizkörper Pieve, elektrisch

- Material: Stahl
- Anschlusskabel: 1,2 m, mit Schukostecker
- Betriebsspannung: 230 V, 50 Hz
- Betriebstemperatur: max. 95°C
- Montage: Kabel rechts
- **Lieferumfang:**
 - Heizkörper
 - Wandhalterungen
- Ohne Raumtemperaturregler

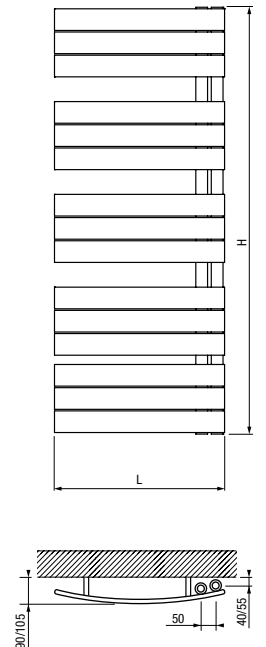

Verkehrsweiß
RAL 9016



Verchromt

Farbe	Bauhöhe H [mm]	Baulänge L [mm]	Gewicht [kg]	Leistung [W]	Info	Bestell-Nr.	€/Stück
Verkehrsweiß RAL 9016	780	550	12,2	300		90 861 20	291,86
Verkehrsweiß RAL 9016	1080	550	17,2	500		90 861 21	326,56
Verkehrsweiß RAL 9016	1380	550	21,9	500		90 861 22	447,84
Verkehrsweiß RAL 9016	1680	550	26,9	700		90 861 23	503,83
Verchromt	780	550	12,2	200		90 861 24	433,44
Verchromt	1080	550	17,2	300		90 861 25	516,90
Verchromt	1380	550	21,9	300		90 861 26	676,86
Verchromt	1680	550	26,9	500		90 861 27	814,97

Handtuch-Heizkörper Bellavista, elektrisch

- Material: Stahl
- Digital-Raumtemperaturregler
- Anschlusskabel: 1,2 m, mit Schuko-stecker
- Betriebsspannung: 230 V, 50 Hz
- Betriebstemperatur: max. 90°C
- Betriebsartenwahl: 2h Boost, Stand-by, 24h Auto
- Einstellbereich: 7-32°C
- Schutzklasse: 2, IP34
- Heizpatrone: PTC, selbsttragend
- Beleuchtetes Display und Infrarotempfänger (Fernbedienung 90 853 02 separat bestellen)
- **Lieferumfang:**
 - Heizkörper
 - Wandhalterungen
 - Digital-Raumtemperaturregler

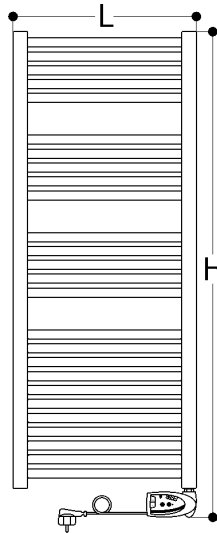

ZUBEHÖR



Fernbedienung für Elektro-Handtuchheizkörper

Seite: 821

Farbe	Bauhöhe H [mm]	Baulänge L [mm]	Gewicht [kg]	Leistung [W]	Bestell-Nr.	€/Stück
Weiß RAL 9016	1040	500	10	500	90 847 89	246,99
Weiß RAL 9016	1270	550	13	700	90 847 90	266,70
Weiß RAL 9016	1625	600	16	1000	90 847 91	297,00



Handtuch-Heizkörper Fantasia Dry, elektrisch, trockene Betriebsweise

- Material: Aluminium
- Digital-Raumtemperaturregler
- Anschlusskabel: 1,5 m mit Schuko-stecker
- Betriebsspannung: 230V AC, 50 Hz
- Betriebstemperatur: max. 90 °C
- Betriebsartenwahl: Komfort, Frostschutz, Standby, ECO-Modus, Programmierung, Tastensperre
- Einstellbereich: 7-32 °C
- **Lieferumfang:**
 - Heizkörper
 - Wandhalterungen
 - Digital-Raumtemperaturregler

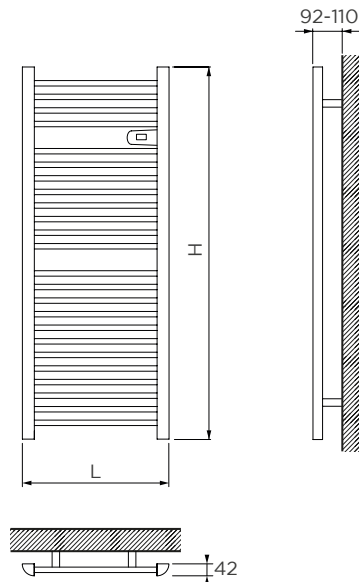

Farbe	Bauhöhe H [mm]	Baulänge L [mm]	Leistung [W]	Bestell-Nr.	€/Stück
Weiß RAL 9016	980	540	500	90 073 60	160,07
Weiß RAL 9016	1370	540	750	90 073 61	247,91





Handtuch-Heizkörper Sani Towel, elektrisch

- Material: Stahl
- Farbe: schwarz
- Digital-Raumtemperaturregler
- Anschlusskabel: 1,3 m mit Schukostecker
- Betriebsspannung: 230 V, 50 Hz
- Betriebsartenwahl: Komfort, Öko und Frostschutz
- Einstellbereich: 5-35°C
- Schutzklasse: IP 24
- **Lieferumfang:**
 - Heizkörper
 - Wandhalterung
 - Digital-Raumtemperaturregler

Leistung [W]	Maße H x B x T [mm]	Bestell-Nr.	€/Stück
500	850 x 500 x 50	90 061 90	154,44
750	1005 x 500 x 50	90 061 91	200,57



Handtuch-Heizkörper Catania, elektrisch

- Material: Stahl
- Digital-Raumtemperaturregler
- Anschlusskabel: 1,0 m, mit Schukostecker
- Betriebsspannung: 230 V, 50 Hz
- Betriebstemperatur: max. 90°C
- Betriebsartenwahl: 2h Boost, Stand-by, 24h Auto, etc.
- Einstellbereich: 7-32°C
- **Lieferumfang:**
 - Heizkörper
 - Wandhalterungen
 - Digital-Raumtemperaturregler

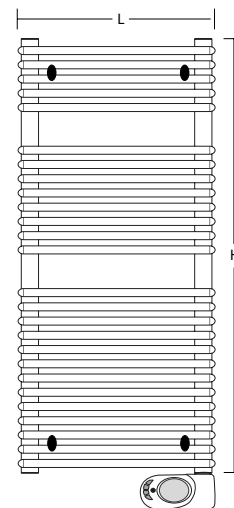

- Farbe: Weiß RAL 9016

Bauhöhe H [mm]	Baulänge L [mm]	Gewicht [kg]	Leistung [W]	Info	Bestell-Nr.	€/Stück
1190	500	16,8	500		90 051 22	370,90
1738	600	27,6	750		90 051 23	533,17

Handtuch-Heizkörper Garda, elektrisch

- Material: Stahl
- Digital-Raumtemperaturregler
- Anschlusskabel: 1,0 m, mit Schuko-stecker
- Betriebsspannung: 230 V, 50 Hz
- Betriebstemperatur: max. 90°C
- Betriebsartenwahl: 2h Boost, Stand-by, 24h Auto, etc.
- Einstellbereich: 7-32°C
- **Lieferumfang:**
 - Heizkörper
 - Wandhalterungen
 - Digital-Raumtemperaturregler

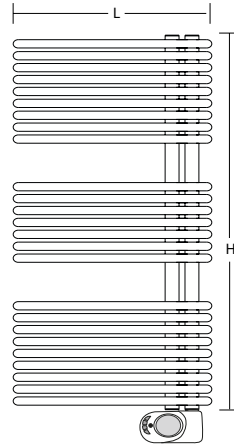

Farbe	Bauhöhe H [mm]	Baulänge L [mm]	Gewicht [kg]	Leistung [W]	Info	Bestell-Nr.	€/Stück
Weiß RAL 9016	1132	600	23,5	600		90 051 24	544,49
Weiß RAL 9016	1708	600	33,4	1000		90 051 25	733,93

IMMER **PROFITIEREN**
weinmann-schanz.de/aktionen

Auch in der App!

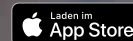

AKTIONSWOCHEN
AKTIONSHEFTE
PREISKNÜLLER
ABVERKAUF

Handtuch-Heizkörper HR4500, elektrisch



- Material: Stahl
- Anti-Korrosion-Nanobeschichtung
- Digital-Raumtemperaturregler mit Wochenprogramm
- Anschlusskabel: Spiralkabel 0,5 - 2,0 m, mit Schukostecker
- Betriebsspannung: 230 V, 50 Hz
- Betriebsartenwahl: Frostschutz, Nachtfunktion, Offene Fenster, 2-Stunden-Boost
- Einstellbereich: 7-32°C
- Schutzklasse: IP44
- **Lieferumfang:**
 - Heizkörper
 - Wandhalterungen
 - Digital-Raumtemperaturregler

Farbe	Bauhöhe H [mm]	Baulänge L [mm]	Gewicht [kg]	Leistung [W]	Bestell-Nr.	€/Stück
Weiß RAL 9016	1100	500	13,6	500	90 106 65	446,43
Weiß RAL 9016	1100	600	15,5	600	90 106 66	463,76
Weiß RAL 9016	1420	500	17,4	750	90 106 67	463,41
Weiß RAL 9016	1420	600	19,8	900	90 106 68	490,14
Weiß RAL 9016	1703	500	21,3	900	90 106 69	497,67
Weiß RAL 9016	1703	600	24,4	1000	90 106 70	540,66

Selbstregelnde Elektro-Heizpatrone PTC-ERH mit Schutzleiter und Zubehör



- Für Radiatoren und Handtuchwärmekörper
- Mit Schukostecker (230 V/50 Hz)
- PTC-Heizelement, selbstregulierend
- Keine Thermostate, keine Schmelzsicherungen, keine Überhitzungsgefahr
- Beliebige Einbaulage
- Geringer Durchmesser für beengte Platzverhältnisse!
- Schnelle Aufheizphase, konstante Temperatur
- Mit Kabel und Stecker

- Technische Daten:**
- Anschluss: DN 15 (1/2")
 - Betriebsspannung: 230 V/50 Hz
 - Schutzart: IP64
 - Schutzklasse: 1
 - Kabellänge: ca. 1500 mm



Abb.: Ohne Schalter

• Mit Schalter/Kontrollleuchte

Typ	Länge [mm]	Bestell-Nr.	€/Stück
300 W	245	90 117 40	54,77
450 W	330	90 117 41	61,27
600 W	450	90 117 42	67,61
750 W	535	90 117 43	75,90
900 W	620	90 117 44	81,03

• Ohne Schalter/Kontrollleuchte

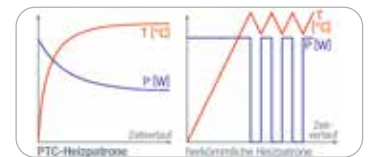
Typ	Länge [mm]	Bestell-Nr.	€/Stück
300 W	245	90 117 35	46,49
450 W	330	90 117 36	53,03
600 W	450	90 117 37	60,00
750 W	535	90 117 38	67,66
900 W	620	90 117 39	72,74



Spezialanschluss T-Stück DN 15 (1/2") verchromt

- IG x IG x AG

Bestell-Nr.	€/Stück
90 117 45	4,99

Temperaturgesteuerte Steckdose



- Mit Schutzkontaktstecker und Steckdose
 - Integrierter Raumthermostat
 - Umsteller Heizen/Kühlen
 - LED-Anzeige für den Betriebszustand (grün/rot)
- Technische Daten:**
- Betriebsspannung: 230 V/AC, 50 Hz
 - Schallleistung max.: 16 A-3680 W (ohmsche Last), 9A-2070 W (induktive Last)
 - Einstellbereich: 5-30°C
 - Umgebungstemperatur: 5-70°C
 - Regelgenauigkeit: +/- 1°C
 - Maße (L x B x H): 125 x 62 x 80 mm
 - Farbe: Weiß

Bestell-Nr.	€/Stück
62 002 08	42,49

Selbstregelnde Elektro-Heizpatrone PF1K mit Schutzleiter



- Für Radiatoren- und Handtuchheizkörper zur Kombination mit einem Raumtemperurregler Typ Infra oder Musa Eco
 - Einbaulage waagrecht und von unten nach oben
 - PTC-Heizelement, selbstregulierend
 - Geringer Durchmesser für beengte Platzverhältnisse
 - Schnelle Aufheizphase, konstante Temperatur
- Technische Daten:**
- Anschluss: DN 15 (1/2")
 - Anschluss: Fastonstecker 6,3 x 0,8 mm
 - Betriebsspannung: 230 V/AC
 - Schutzklasse: 1
 - Prüfzeichen: VDE/CE/IP67
- Lieferumfang:**
- Heizpatrone, ohne Regler

Leistung [W]	Länge [mm]	Bestell-Nr.	€/Stück
300	235	90 879 37	35,37
450	320	90 879 38	41,10
600	440	90 879 39	45,23
750	525	90 879 40	53,66
1000	650	90 879 41	65,43
1200	815	90 879 42	74,16
1500	980	90 879 43	82,81

Automatisches Entlüftungsventil DN 15 (1/2")



- Speziell für elektrisch betriebene oder kombinierte Heizkörper
- Zur Überdruckabsicherung
- Öffnungsdruck: 4,5 ± 0,8 bar
- NBR-Dichtung

Bestell-Nr.	€/Stück
90 075 92	10,26

Raumtemperurregler Infra und Musa ECO mit Schutzleiter

- Zur Regulierung der Raumtemperatur in Verbindung mit einem Elektroheizstab in ortsfesten Heizkörpern
- Passend für: Elektro-Heizpatrone PF1K mit Fastonstecker
- Manuell und über Fernbedienung (optional) bedienbar
- Tages-/ Wochenprogramm
- Betriebsart: Komfort, Eco, Frostschutz, 2h Boost, On/Standby
- Ohne Heizpatrone

- Technische Daten:**
- Betriebsspannung: 230 V/AC
 - Schutzart: IP44
 - Schutzklasse: 1
 - Für Heizstäbe max.: 2000 W
 - Einstellbereich: 7-32°C
 - Kabellänge: ca. 1200 mm

- Lieferumfang:**
- Raumtemperurregler mit Kabel und Winkelstecker



Typ Musa ECO

Ausführung	Bestell-Nr.	€/Stück
Weiß	90 040 58	65,86



Abb.: Chrom

Typ INFRA

- Display beleuchtet
- Über Fernbedienung (optional) bedienbar

Ausführung	Bestell-Nr.	€/Stück
Chrom	90 879 46	85,36
Weiß	90 879 47	77,60

Fernbedienung INFRA



- Passend für Raumtemperurregler Infra

Bestell-Nr.	€/Stück
90 853 02	54,73





Abb. 587 x 1167 mm

Ausführung Wand- und Deckenmontage

- Inkl. Wand-/Deckenmontageplatte

Farbe	Maße H x B x T [mm]	Gewicht [kg]	Leistung [W]	Info	Bestell-Nr.	€/Stück
Reinweiß RAL 9010	587 x 587 x 45	6,1	400		90 045 35	418,00
Tiefschwarz RAL 9005	587 x 587 x 45	6,1	400		90 045 36	418,00
Purpurrot RAL 3004	587 x 587 x 45	6,1	400		90 045 37	418,09
Reinweiß RAL 9010	587 x 867 x 45	6,9	600		90 045 38	511,99
Tiefschwarz RAL 9005	587 x 867 x 45	6,9	600		90 045 39	508,39
Purpurrot RAL 3004	587 x 867 x 45	6,9	600		90 045 40	511,99
Reinweiß RAL 9010	587 x 1167 x 45	8,8	800		90 045 41	661,46
Tiefschwarz RAL 9005	587 x 1167 x 45	8,8	800		90 045 42	661,46
Purpurrot RAL 3004	587 x 1167 x 45	8,8	800		90 045 43	661,46
Reinweiß RAL 9010	730 x 1167 x 45	17,2	1000		90 045 44	823,46
Tiefschwarz RAL 9005	730 x 1167 x 45	17,2	1000		90 045 45	821,83
Purpurrot RAL 3004	730 x 1167 x 45	17,2	1000		90 045 46	821,83
Reinweiß RAL 9010	1700 x 587 x 45	27,5	1200		90 045 47	845,13
Tiefschwarz RAL 9005	1700 x 587 x 45	27,5	1200		90 045 48	845,13
Purpurrot RAL 3004	1700 x 587 x 45	27,5	1200		90 045 49	845,13



Ausführung Kassetten-Deckenmontage

- Zur Montage in Kassettendecke (Odenwalddecke)
- Es sind keine Schrauben oder Halterungen nötig, der Heizkörper wird wie die Deckenelemente einfach eingehängt

Farbe	Maße H x B x T [mm]	Gewicht [kg]	Leistung [W]	Bestell-Nr.	€/Stück
Reinweiß RAL 9010	620 x 620 x 60	6,1	400	90 885 49	437,31



Der Heizkörperspiegel lässt sich unauffällig und platzsparend in jedes Bad integrieren. Durch die Strahlungswärme gehören beschlagene Spiegel der Vergangenheit an. Auch im Flur oder als Bestandteil der Garderobe ist er ein besonderer Blickfang.

Ausführung Heizspiegel

Technische Daten:

- Betriebsspannung: 230 V/50 Hz
- E.-Anschluss: Flachstecker
- Schutzklasse: 1
- Spritzwasserschutzklasse: IPX4
- Kabellänge ca. 1,40 m mit ultraflachem Schutz-Kontaktstecker

Vorteile:

- Spiegel beschlägt nicht
- Leichte Installation
- Lange Lebensdauer
- Wenig Platzbedarf

Maße H x B x T [mm]	Gewicht [kg]	Leistung [W]	Info	Bestell-Nr.	€/Stück
620 x 620 x 50	12,5	400		90 858 48	602,61
620 x 900 x 50	16,5	600		90 858 49	728,10
620 x 1200 x 50	20,5	800		90 858 50	825,89

Zubehör Infrarot-Heizkörper



Standfüße Stahl, schwarz

- Für Infrarotheizkörper
- Für die mobile Nutzung
- Nur für 400, 600 und 800 W
- 1 Paar = 2 Stück

Bestell-Nr.	€/Paar
90 858 69	8,17



Funkthermostat programmierbar für Infrarotheizung

- Zur zentralen Steuerung von einem oder mehreren Infrarot-Heizkörpern
- Die Empfänger sind bereits an der Rückseite der Heizungen integriert

Technische Daten:

- Batteriebetrieben (2 x AAA)
- Schutzklasse 3
- Funkfrequenz 868 MHz
- Schutzart: IP30
- Reichweite 100-300 m in hindernisfreier Umgebung je nach Gerätekombination
- Umgebungstemperatur: -10°C bis +70°C
- Betriebstemperatur: 0°C bis +40°C
- **Verschiedene Programme zur Steuerung:**
 - Frostschutzmodus (Verstellbereich 5°C-15°C)
 - Absenk-/Sparmodus (Verstellbereich 10°C-30°C)
 - Komfortmodus (Verstellbereich 10°C-30°C)
 - Automatikmodus
 - Abwesenheitsbetrieb
 - Handbetrieb

Bestell-Nr.	€/Stück
90 858 70	74,36

Infrarot-Heizkörper HI 4000 P

- Isolierte Rückwand für höchste Strahlungswirkung
- Integrierter Überhitzungsschutz
- Betriebsspannung: 230 V, 50 Hz
- Schutzart: IP44

- Anschlusskabel: 2,0 m, mit Schukostecker
- Ohne Raumtemperaturregler, optional
- Passender Raumtemperaturregler: C-IR 20

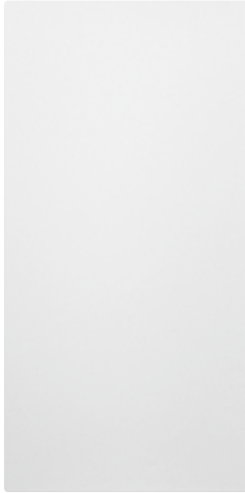

Oberfläche Metall

- Mit Rauputz-Optik
- Für Wand- und Deckenmontage
- Inkl. Wand- und Deckenbefestigung

Leistung [W]	Gewicht [kg]	Maße [mm]	Bestell-Nr.	€/Stück
300	5,5	592 x 592 x 33	90 106 77	328,49
500	10	892 x 892 x 33	90 106 78	394,34
700	13	592 x 1192 x 33	90 106 79	453,17
800	15	800 x 1192 x 33	90 106 80	534,89
1000	16	850 x 1192 x 33	90 106 81	622,69



Oberfläche Glas weiß

- Farbe weiß matt
- Für Wand- und Deckenmontage bis 700 W
- Für Wandmontage 800 W
- Inkl. Wand- und Deckenbefestigung

Leistung [W]	Gewicht [kg]	Maße [mm]	Bestell-Nr.	€/Stück
300	10	592 x 592 x 39	90 106 82	538,43
500	12	385 x 1185 x 39	90 106 83	602,49
700	16	592 x 1185 x 39	90 106 84	787,90
800	22	785 x 1185 x 39	90 106 85	967,97



Oberfläche Glas Spiegel

- Kein Beschlagen bei Wasserdampfbildung
- Für Wandmontage
- Inkl. Wandbefestigung

Leistung [W]	Gewicht [kg]	Maße [mm]	Bestell-Nr.	€/Stück
500	12	400 x 1200 x 41	90 106 86	723,71
700	16	592 x 1185 x 41	90 106 87	787,90



Raumtemperaturregler C-IR 20

- Passend für Infrarot-Heizkörper HI 4000 P für die Verwendung als Einzelraumheizgerät
- Einstellbereich: 5-37°C
- Touchscreen-Oberfläche
- Für die Unterputzinstallation
- Funktionen: Wochenprogramm, Frostschutz, Reduziert, Offene Fenster etc.

Technische Daten:

- Betriebsspannung: 230 V, 50 Hz
- Leistung max.: 16 A
- Schutzklasse: IP20/21
- Maße (B x H x T): 91 x 91 x 42 mm

Bestell-Nr.	€/Stück
90 106 88	254,43



Elektro-Heizkörper eBlitz mit Wi-Fi Steuerung

- Material: Aluminiumlegierung mit hoher Wärmeleitfähigkeit
- Digital-Raumtemperaturregler
- Eingebautes Wi-Fi Modul
- Beliebige viele Heizkörper über APP steuerbar
- LCD-Benutzeroberfläche mit Hintergrund-Beleuchtung
- Mit Wärmeträgerflüssigkeit
- Anschlusskabel: 1,1 m ohne Stecker (bitte separat bestellen: Bestell-Nr. 62 045 33)
- Betriebsspannung: 230 V, 50/60 Hz
- Schutzklasse: IP24, doppelte elektrische Isolierung
- Einstellbereich: 7-32°C

Funktion:

- Tag- und Wochenprogramm
- Betriebsmodi: Komfort, Nachtbetrieb, reduzierte Temperatur, Frostschutz, Urlaub, Boost, Eco, Standby, Fil-Pilot (Steuerdraht für Frankreich)
- Fenster offen Erkennung
- Verhaltensanzeige

Lieferumfang:

- Heizkörper
- Wandkonsolen



App-Ansteuerung



Typ	Glieder	Bauhöhe H [mm]	Baulänge L [mm]	Tiefe T [mm]	Gewicht [kg]	Leistung [W]	Info	Bestell-Nr.	€/Stück
750 W	4	583	390	80	8	750		90 065 77	393,59
1000 W	5	583	470	80	9,9	1000		90 065 78	413,03
1250 W	7	583	630	80	13,7	1250		90 065 79	470,93
1500 W	9	583	790	80	17,1	1500		90 065 80	580,47
1800 W	11	583	950	80	19,7	1800		90 065 81	628,91

8



Elektro-Heizkörper eBlitz Core

- Material: Aluminiumlegierung mit hoher Wärmeleitfähigkeit
- Mit Keramikstein
- Digital-Raumtemperaturregler
- LCD-Benutzeroberfläche mit Hintergrund-Beleuchtung
- Anschlusskabel: 1,1 m ohne Stecker (bitte separat bestellen: Bestell-Nr. 62 045 33)
- Betriebsspannung: 230 V, 50/60 Hz
- Schutzklasse: IP24, doppelte elektrische Isolierung

Funktion:

- Tag- und Wochenprogramm
- Betriebsmodi: Komfort, Nachtbetrieb, reduzierte Temperatur, Frostschutz, Urlaub, Eco, Standby, Fil-Pilot (Steuerdraht für Frankreich)
- Fenster offen Erkennung
- Verhaltensanzeige

Lieferumfang:

- Heizkörper
- Wandkonsolen



Typ	Glieder	Bauhöhe H [mm]	Baulänge L [mm]	Tiefe T [mm]	Gewicht [kg]	Leistung [W]	Info	Bestell-Nr.	€/Stück
1000	5	577	473	97	11,8	1000		90 071 03	376,99
1500	7	577	628	97	16	1500		90 071 04	518,10
2000	9	577	788	97	19,9	2000		90 071 05	605,33

Elektro-Heizkörper Resia

- Material: Aluminiumlegierung mit hoher Wärmeleitfähigkeit
- Farbe: Weiß RAL 9010
- Digital-Raumtemperaturregler
- LCD-Benutzeroberfläche
- Mit Wärmeträgerflüssigkeit
- Anschlusskabel: 0,9 m ohne Stecker
(bitte separat bestellen: Bestell-Nr. 62 045 33)
- Betriebsspannung: 230 V, 50/60 Hz
- Schutzklasse: IP24, doppelte elektrische Isolierung
- Einstellbereich: 7-32°C



Funktion:

- Tag- und Wochenprogramm
- Betriebsmodi: Komfort, Nachtbetrieb, Frostschutz, Standby, Fil-Pilot (Steuerdraht für Frankreich)
- Fenster offen Erkennung
- Adaptive Anlaufsteuerung
- Verhaltensanzeige

Lieferumfang:

- Heizkörper
- Wandkonsolen



Typ	Glieder	Bauhöhe H [mm]	Baulänge L [mm]	Tiefe T [mm]	Gewicht [kg]	Leistung [W]	Info	Bestell-Nr.	€/Stück
700 W	4	577	396	83	7,3	700		90 094 77	258,99
1000 W	5	577	476	83	9,1	1000		90 094 78	285,56
1500 W	8	577	716	83	14,2	1500		90 094 79	418,81
1800 W	10	577	876	83	17,7	1800		90 094 80	467,84

IMMER DABEI





Laden im
 App Store

JETZ BEI
 Google Play

Die App mit:

SCAN-FUNKTION

BENUTZERVERWALTUNG

OFFLINE-VERFÜGBARKEIT

Wand-Konvektor WKL, elektrisch



- Mit Elektronischem Temperaturregler
- Wochentimer mit 3 Zeitprogrammen, Selbstlernfunktion sowie Offene-Fenster-Erkennung
- Lernfähige Regelung: Berechnen der Vorheizzeit im Timerbetrieb erfolgt automatisch
- Sicherheit durch Überhitzungsschutz
- Kompaktes Metallgehäuse in flacher Bauweise
- Ein-/Ausschalter
- Integrierter Sicherheitstemperaturwächter
- Schutzart IP24
- Anschlussleitung 1 m, mit Netzstecker



Typ	Leistung [W]	Gewicht [kg]	Maße [mm]	Bestell-Nr.	€/Stück
WKL 505	500	4,0	348 x 450 x 100	90 032 63	177,46
WKL 755	750	4,6	426 x 450 x 100	90 032 64	183,13
WKL 1005	1000	4,6	426 x 450 x 100	90 032 65	188,77
WKL 1505	1500	6,0	582 x 450 x 100	90 032 66	207,66
WKL 2005	2000	7,7	738 x 450 x 100	90 032 67	236,13
WKL 2505	2500	9,2	894 x 450 x 100	90 032 68	272,99
WKL 3005	3000	10,9	1050 x 450 x 100	90 032 69	296,87

Wand-Konvektor HC 4000, elektrisch



- Elektronischer Raumtemperaturregler mit LED-Anzeige und Wochenprogramm
- Funktion: Frostschutz, Timer, Eco, Offene Fenster etc.
- Adaptive Anpassung des Heizbetriebs
- Überhitzungsschutz und Kindersicherung
- Ein-/Aus-Schalter
- Material: Aluminium
- Betriebsspannung: 230 V, 50 Hz
- Schutzklasse: IP24
- Farbe: Weiß RAL 9006
- Inkl. Wandbefestigung, Standfüße optional

Typ	Leistung [W]	Gewicht [kg]	Maße [mm]	Bestell-Nr.	€/Stück
4000-5	500	3,1	451 x 310 x 98	90 106 71	203,40
4000-10	1000	3,3	451 x 458 x 98	90 106 72	212,94
4000-15	1500	4,7	451 x 606 x 98	90 106 73	218,41
4000-20	2000	5,4	451 x 754 x 98	90 106 74	244,36
4000-25	2500	6,8	451 x 902 x 98	90 106 75	307,33



Standfüße für Konvektor HC 4000

- Für die Bodenaufstellung des HC 4000 Konvektors
- VPE: 2 Stück

Bestell-Nr.	€/Set
90 106 76	43,89



IMMER ERREICHBAR

App: WS Weinmann & Schanz GmbH
Online: weinmann-schanz.de







ALLE AKTIONEN

ALLE KATALOGE

DAS KOMPLETTE PROGRAMM

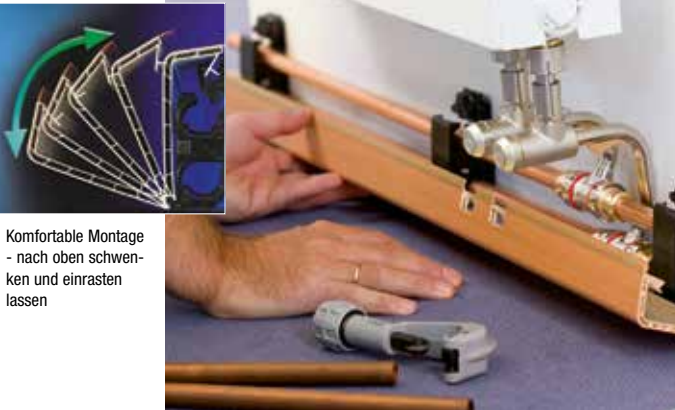
Sockelleistensystem SSL - Kunststoff



Komfortable Montage - nach oben schwenken und einrasten lassen

Stabiles Kunststoff-Hohlkammerprofil mit weicher Dichtlippe zur Wand, Sockelleiste weiß und grau mit Schutzfolie gegen Verschmutzung,

Die patentierte Befestigungsschelle sorgt dafür, dass Sie die Sockelleiste leicht und unkompliziert an die Wand bekommen – per Schwenkmontage. Auch große Längen können problemlos montiert werden – von einer Person. Sie können stecken, löten, pressen und klemmen.

PVC-Dekorleisten mit aufgeklebter Dekorfolie

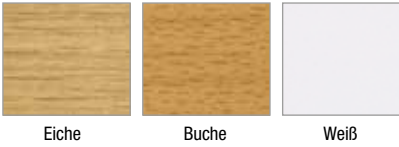

Sockelleiste N

- Profillänge 4 m
- VPE = 6 Stück (insg. 24 m)

Farbe	Info	Bestell-Nr.	€/VPE
weiß		90 820 80	184,06
Eiche hell		90 820 77	238,61
Buche		90 820 78	238,61



Sockelleiste N, weiß, 5x2 m

- Profillänge 5x2 m
- VPE = 5 Stück (insg. 10 m)

Info	Bestell-Nr.	€/VPE
	90 821 50	76,77



Außenecke N

Farbe	Bestell-Nr.	€/Stück
weiß	90 821 33	3,10
Eiche hell	90 820 82	7,41
Buche	90 820 83	7,41



Innenecke N

Farbe	Bestell-Nr.	€/Stück
weiß	90 821 34	3,37
Eiche hell	90 820 86	7,84
Buche	90 820 87	7,74



Endstück links N

Farbe	Bestell-Nr.	€/Stück
weiß	90 821 35	2,10
Eiche hell	90 820 90	3,99
Buche	90 820 91	3,99



Endstück rechts N

Farbe	Bestell-Nr.	€/Stück
weiß	90 821 36	2,10
Eiche hell	90 820 94	3,99
Buche	90 820 95	3,99



Stoßverbinder N

Farbe	Bestell-Nr.	€/Stück
weiß	90 821 37	1,80
Eiche hell	90 820 98	3,36
Buche	90 820 99	3,36



Abdeckkrosette

- Aus Kunststoff
- Als Abdeckung für Sockelleistenausschnitt ø 12 mm

Farbe	Bestell-Nr.	€/Stück
weiß	90 821 30	0,96
Eiche hell	90 820 55	1,23
Buche	90 820 54	1,20



Steigstrangprofil 3-schenkelig

- Aus Kunststoff-Hohlkammerprofil
- Nur in weiß erhältlich
- Maße: 50 x 100 x 50 mm
- Profillänge 3 m
- VPE = 2 Stück

Info	Bestell-Nr.	€/VPE
	90 047 57	208,86



Befestigungsschelle Komfort Plus

- Als Rohr- und Sockelleistenhalter
- Für Rohraussendurchmesser bis 22 mm
- Mit Federklammer und Rohrsicherung
- Ohne Befestigungsschraube, ohne Einlegeteile
- Höhenausgleich (+17 mm/-5 mm)

Bestell-Nr.	€/Stück
90 014 35	2,51



Befestigungsklammer für 3-schenkeliges Steigstrangprofil

- Aus Kunststoff

Größe	Bestell-Nr.	€/Stück
100 mm	90 821 44	1,54

Sockelleisten-Anschlusskomponenten



Anschlussgarnitur Tectite® VK 31, vernickelt

- Verwendbar für Kupfer-, C-Stahl- und Edelstahlrohr.
- Für Ventil-Kompakt-Heizkörper mit DN 15 (1/2") Muffengewinde oder DN 20 (3/4") Außengewinde

Bestehend aus:

- 2 x selbstdichtende Anschlussnippel DN 15 (1/2") x DN 20 (3/4") für HK mit DN 15 (1/2") Muffengewinde
- 2 x Konusteile für HK mit DN 20 (3/4") AG
- 2 x Teleskop-Eckverschraubungen
- 1 x VL- und 1 x RL-Anschluss, jeweils mit eingelötetem Kupferbogen (vernickelt) ø 12 mm

- 4 x Abdeckrosetten (2 x weiß/2 x hellbraun)
- 1 x Tectite Demontagewerkzeug (Passend für Simplex und HZ System)

Größe	Bestell-Nr.	€/Set
15 mm	90 821 31	108,37
18 mm	90 821 32	114,69



Innengewinde Anschlussgarnitur VK31, vernickelt

- Für Ventilheizkörper mit DN 15 (1/2") Muffengewinde oder DN 20 (3/4") Außengewinde
- Mit universellen Anschlussmöglichkeiten für alle gängigen Rohrarten

Bestehend aus:

- 2 St. Teleskop-Eckverschraubungen mit Höhen- und Tiefenverstellung
- 1 St. VL-Anschluss mit eingelötetem Kupferbogen (vernickelt) ø 12 mm
- 1 St. RL-Anschluss mit eingelötetem Kupferbogen (vernickelt) ø 12 mm

- 2 St. Selbstdichtende Anschlussnippel DN 15 (1/2") AG x DN 20 (3/4") AG für HK mit DN 15 (1/2") IG
- 2 St. Konusteile für HK mit DN 20 (3/4") AG
- 4 St. Abdeckrosetten weiß, Buche und Eiche dunkel

Bestell-Nr.	€/Set
90 032 82	103,31



Press-Anschlussgarnitur VK 31, vernickelt

- Verwendbar für Kupfer-, C-Stahl- und Edelstahlrohre
- Verpressbar mit Kontur M und V
- Für Ventil-Kompakt-Heizkörper mit DN 15 (1/2") Muffengewinde oder DN 20 (3/4") Außengewinde

Bestehend aus:

- 2 x selbstdichtende Anschlussnippel DN 15 (1/2") x DN 20 (3/4") für HK mit DN 15 (1/2") Muffengewinde
- 2 x Konusteile für HK mit DN 20 (3/4") AG
- 2 x Teleskop-Eckverschraubungen

- 1 x VL- und 1 x RL-Anschluss, jeweils mit eingelötetem Kupferbogen (vernickelt) ø 12 mm
- 6 x Abdeckrosetten (2 x weiß/2 x Eiche hell/2 x Eiche dunkel)

Anschluss-ø [mm]	Bestell-Nr.	€/Set
15	90 847 29	122,33
18	90 847 30	122,33
22	90 019 70	148,69



Press-Anschlussgarnitur VK31, vernickelt

- Verwendbar für Kunststoff- oder Metallverbundrohre
- Verpressbar mit Kontur U, TH, F und H
- Für Ventil-Kompakt-Heizkörper mit DN 15 (1/2") Muffengewinde oder DN 20 (3/4") Außengewinde

Bestehend aus:

- 2 x selbstdichtende Anschlussnippel 1/2" x 3/4" für HK mit 1/2" Muffengewinde
- 2 x Konusteile für HK mit DN 20 (3/4") AG
- 2 x Teleskop- Eckverschraubung

- 1 x VL- und 1x RL- Anschluss, jeweils mit eingelötetem Kupferbogen (vernickelt) ø 12 mm
- 6 x Abdeckrosette (2 x weiß/2 x Buche/2 x Eiche dunkel)

Anschluss-ø [mm]	Bestell-Nr.	€/Set
16 x 2,0	90 000 83	122,33
20 x 2,0	90 000 19	127,53



Anschlussgarnitur SiRoCon VK 31, vernickelt

- Für Ventil-Kompakt-Heizkörper mit DN 15 (1/2") Muffengewinde oder DN 20 (3/4") Außengewinde

Bestehend aus:

- 2 x selbstdichtende Anschlussnippel DN 15 (1/2") x DN 20 (3/4") für HK mit DN 15 (1/2") Muffengewinde
- 2 x Teleskop-Eckverschraubungen

- 1 x VL- und 1x RL-Anschluss, mit eingelötetem Kupferbogen (vernickelt) ø 12 mm
- 4 x Abdeckrosetten (2 x weiß/2 x hellbraun)
- Passend für Simplex und HZ System

Bestell-Nr.	€/Set
90 821 29	105,91



Press- Sockelleistenanschluss VK31 vernickelt

- Verwendbar für Kunststoff- oder Metallverbundrohre
- Verpressbar mit Kontur U, TH, F und H

Bestehend aus:

- 1 x VL- und 1 x RL- Anschluss, jeweils mit eingelötetem Kupferbogen (vernickelt) ø 12mm
- 6 x Abdeckrosette (2 x weiß/ 2 x Buche/2 x Eiche dunkel)

Anschluss-ø [mm]	Bestell-Nr.	€/Set
16 x 2,0	90 000 21	93,37
20 x 2,0	90 000 23	93,37



Anschlussgarnitur VK 31 Eurokonus

- Zum Anschluss mit Simplex Klemmverschraubungen

Größe	Bestell-Nr.	€/Set
DN 20 (3/4") IG x DN 20 (3/4") AG	90 019 69	102,03



Sockelleistenanschluss SiRoCon, vernickelt

- Für Ventil-Kompakt-Heizkörper

Bestehend aus:

- 1 x VL- und 1x RL-Anschluss, mit eingelötetem Cu-Bogen 12 mm
- 4 x Abdeckrosetten (2 x weiß/2 x hellbraun)
- Passend für Simplex und HZ SL-System

Bestell-Nr.	€/Set
90 820 72	65,27



Adapter SiRoCon

- Ortsunabhängiges Verpressen
- Dimensionslose Steckfittings
- Breites Systemangebot
- Kraftschlüssige, lösbare Verbindung

- Systemadaptionen
- Das SiRoCon-Press-System kann in idealer Weise auch mit bestehenden Systemen kombiniert werden

- Systemadapter für verschiedene Systeme, womit die Vielfältigkeit und Lagerkapazitätseinsparung in optimaler Form genutzt werden kann



Universal Pressadapter

- Rotguss blank
- Für Kupfer-, C-Stahl und Edelstahlfittings

Größe	Bestell-Nr.	€/Stück
15 mm	90 821 24	9,03
18 mm	90 821 25	9,36
22 mm	90 820 73	11,21



Pressadapter

- Rotguss blank
- Für Kupfer-, Weichstahl- und Edelstahlrohre
- Zugelassen sind Pressbacken mit Kontur „M“

Größe	Bestell-Nr.	€/Stück
15 mm	90 821 14	11,93
18 mm	90 821 15	11,16
22 mm	90 820 74	19,80



Blindadapter

- Messing blank
- Zum Verschließen des SiRoCon Steckanschlusses bzw. der Anschlussgarnitur VK 31 am Ringleitungsende

Bestell-Nr.	€/Stück
90 821 26	6,81



Pressadapter (TH)

- Messing/Niro
- Bestehend aus Press-Steck-Tülle und Edelstahl-Presshülse mit Sichtfenster

Größe	Bestell-Nr.	€/Stück
20 x 2 mm	90 821 23	11,89



Pressadapter für TH, U, F und H Presskontur

- Für Kunststoff und Mehrschichtverbundrohre
- Material: Messing, Edelstahl
- Dichtung: EPDM

Größe	Bestell-Nr.	€/Stück
16 x 2 mm	90 017 87	11,46

Teleskop-Eckverschraubung



- Passend für Tectite- und SiRoCon-Anschlussgarnituren

- Absperr- und regulierbar
- Höhen- und Tiefenregulierung

- Integrierte Klemmverschraubung 12 x 1



Typ EV1, vernickelt

- Für Heizkörper mit DN 15 (1/2") Muffengewinde

Bestell-Nr.	€/Stück
90 821 27	31,40



Typ EV2, vernickelt

- Für Heizkörper mit DN 20 (3/4") Außengewinde

Bestell-Nr.	€/Stück
90 821 28	29,66

Adapter für Füll- und Entleerstopfen



mit Eurokonus

- Als Adapter zum Anschluss einer handelsüblichen Schlauchverschraubung

Größe	Bestell-Nr.	€/Stück
DN 8 (1/4") AG x DN 20 (3/4") AG	90 019 68	5,90

Zubehör Sockelleisten-Systeme



Blindkappe DN 20 (3/4"), vernickelt

- Zum Verschließen der Anschlussgarnitur SL/VK bzw. SL/K am Ringleitungsende

Bestell-Nr.	€/Stück
90 820 56	2,91



Klemmringverschraubung, vernickelt

- Passend für Simplex Ventile und Simplex Verschraubungen mit Innengewinde
- Bei Kupfer- und Weichstahlrohren sind Stützhülsen erforderlich

Größe	Bestell-Nr.	€/Stück
DN15 (1/2") x 15 mm	90 820 68	2,66



Anschluss-Set F11, vernickelt

- 2 Klemmverschraubungen für den Einsatz hinter Simplex Sockelleisten
- Für Kupferrohre (blank, vernickelt, verchromt), Weichstahl- C-Stahl- und Edelstahlrohre
- Passend für DN 20 (3/4") Eurokonus, keine Stützhülsen erforderlich

Größe	Bestell-Nr.	€/Set
12 x 1 mm	90 821 02	15,66
14 x 1 mm	90 821 03	15,07
15 x 1 mm	90 821 01	14,03
16 x 1 mm	90 821 04	14,33



Anschluss-Set F3, vernickelt

- 2 Klemmverschraubungen für den Einsatz hinter Simplex Sockelleisten
- Für Kunststoff- und Metallverbundrohre
- Passend für DN 20 (3/4") Eurokonus

Größe	Bestell-Nr.	€/Set
14 x 2,0 mm	90 821 05	16,66
16 x 2,0 mm	90 821 06	16,66
17 x 2,0 mm	90 821 07	16,66
20 x 2,0 mm	90 820 62	17,09

Thermostat-Ventilunterteile Eclipse



- Automatischer hydraulischer Abgleich durch integrierten Durchflussregler, dadurch wird der Durchfluss im Heizkörper nie überschritten auch wenn die Nachbarventile schließen
- Der erforderliche Durchfluss der einzelnen Heizkörper wird direkt am Thermostat-Ventilunterteil eingestellt
- Durchflussbereich von 10 bis 150 l/h
- Anschluss Th-Kopf: M30 x 1,5

Technische Daten:

- Material Ventil: Rotguss vernickelt, korrosionsbeständig
- Betriebsüberdruck max.: 10 bar
- Betriebstemperatur max.: 100°C
- Differenzdruck max.: 60 kPa
- Differenzdruck min.:
 - 10-100 l/h = 10 kPa
 - 100-150 l/h = 10 kPa



Passende
Thermostatköpfe
finden Sie ab Seite 842



Ausführung Eck, IG

Größe	Länge [mm]	Bestell-Nr.	€/Stück
DN 10 (3/8")	52	90 876 39	29,83
DN 15 (1/2")	58	90 876 40	31,17
DN 20 (3/4")	66	90 876 41	40,86



Ausführung Durchgang, IG

Größe	Länge [mm]	Bestell-Nr.	€/Stück
DN 10 (3/8")	85	90 876 42	29,83
DN 15 (1/2")	95	90 876 43	31,17
DN 20 (3/4")	106	90 876 44	40,86



Ausführung Axial, IG

Größe	Länge [mm]	Bestell-Nr.	€/Stück
DN 10 (3/8")	52	90 876 45	32,23
DN 15 (1/2")	58	90 876 46	33,27



Ausführung Axial, AG Eurokonus 3/4"

Größe	Länge [mm]	Bestell-Nr.	€/Stück
DN 15 (1/2")	58	90 881 84	33,86



Ausführung Winkeleck, IG

Anschluss	Größe	Länge [mm]	Bestell-Nr.	€/Stück
links	DN 10 (3/8")	52	90 881 85	35,97
links	DN 15 (1/2")	58	90 881 86	39,43
rechts	DN 10 (3/8")	52	90 881 87	35,97
rechts	DN 15 (1/2")	58	90 881 88	39,43

Abb.: Anschluss links



Ausführung Winkeleck, AG Eurokonus 3/4"

Anschluss	Größe	Länge [mm]	Bestell-Nr.	€/Stück
links	DN 15 (1/2")	58	90 881 89	40,14
rechts	DN 15 (1/2")	58	90 881 90	40,14

Abb.: Anschluss links



Ausführung Eck, AG Eurokonus 3/4"

Größe	Länge [mm]	Bestell-Nr.	€/Stück
DN 15 (1/2")	58	90 881 82	37,84



Ausführung Durchgang, AG Eurokonus 3/4"

Größe	Länge [mm]	Bestell-Nr.	€/Stück
DN 15 (1/2")	88	90 881 83	37,84



Ausführung Eck, Pressanschluss 15 mm, V-Kontur

Größe	Länge [mm]	Bestell-Nr.	€/Stück
DN 15 (1/2")	58	90 881 91	41,59



Ausführung Durchgang, Pressanschluss 15 mm, V-Kontur

Größe	Länge [mm]	Bestell-Nr.	€/Stück
DN 15 (1/2")	58	90 881 92	41,59

Thermostat-Ventilunterteile Eclipse 300



- Für Heizungsanlagen mit kleine Temperaturspreizungen und hohe Durchflüsse
- Automatischer hydraulischer Abgleich durch integrierten Durchflussregler, dadurch wird der Durchfluss im Heizkörper nie überschritten auch wenn die Nachbarventile schließen
- Der erforderliche Durchfluss der einzelnen Heizkörper wird direkt am Thermostat-Ventilunterteil eingestellt
- Der Durchfluss kann innerhalb des Durchflussbereichs, mithilfe des Einstellschlüssels stufenlos eingestellt werden, Einstellung 1-30
- Durchflussbereich von 30 bis 300 l/h
- Anschluss Th-Kopf: M30x1,5

Technische Daten:

- Material Ventil: Rotguss vernickelt, korrosionsbeständig
- Material Spindel: Niros-Stahlspindel mit doppelter O-Ring-Abdichtung
- Material O-Ring: EPDM
- Betriebsdruck max.: 10 bar
- Betriebstemperaturbereich: -10°C bis 120°C
- Differenzdruck max.: 60 kPa
- Differenzdruck min.: 20 kPa



Ausführung Eck, IG

Größe	Länge [mm]	Bestell-Nr.	€/Stück
DN 15 (1/2")	58	90 093 05	42,36



Ausführung Durchgang, IG

Größe	Länge [mm]	Bestell-Nr.	€/Stück
DN 15 (1/2")	95	90 093 06	42,36



Ausführung Durchgang, AG Eurokonus 3/4"

Größe	Länge [mm]	Bestell-Nr.	€/Stück
DN 15 (1/2")	90	90 093 07	46,41



Ausführung Axial, IG

Größe	Länge [mm]	Bestell-Nr.	€/Stück
DN 15 (1/2")	58	90 093 08	46,41



Ventilblock Multilux 4-Eclipse-Set

- Für den Einbau in Zweirohr Heizungsanlagen an Heizkörpern mit unterem Zweipunktanschluss wie z.B. Bad-, Design-, Universal- oder Ventilheizkörper
- Automatischer hydraulischer Abgleich durch integrierten Durchflussregler, dadurch wird der Durchfluss im Heizkörper nie überschritten auch wenn die Nachbarventile schließen
- Der erforderliche Durchfluss der einzelnen Heizkörper wird direkt am Thermostat-Ventilunterteil eingestellt
- Thermostat-Oberteil und Absperr-Oberteil können getauscht werden, dadurch geeignet für die Montage links oder rechts am Heizkörper
- Durchflussbereich von 10 bis 150 l/h
- Anschluss Th-Kopf: M30 x 1,5
- Mittenabstand: 50 mm



Abb.: Set verchromt



Abb.: Set weiß

Technische Daten:

- Material Ventil: Rotguss, korrosionsbeständig
- Betriebsüberdruck max.: 10 bar
- Betriebstemperatur max.: 120 °C
- Differenzdruck max.: 60 kPa
- Differenzdruck min.:
 - 10-100 l/h = 10 kPa
 - 100-150 l/h = 10 kPa

Geeignet für die Montage als Eck- oder als Durchgangsform

Set bestehend aus:

- Multilux 4-Eclipse Thermostat-Ventilunterteil
- Heizkörperanschlüsse DN 15 (1/2")
- Heizkörperanschlüsse DN 20 (3/4"), für AG Eurokonus
- Verschlusskappen für DN 20 (3/4") Rohranschluss
- Verkleidung
- Thermostat-Kopf Halo



Farbe	Bestell-Nr.	€/Set
weiß RAL 9016	90 058 48	101,43
verchromt	90 058 49	123,86

Ventilblock Multilux Eclipse, Anschluss Eurokonus DN 20 (3/4"), Rotguss vernickelt und Zubehör



Abb.: Durchgang

für HK mit DN 15 (1/2") IG

Ausführung	Bestell-Nr.	€/Stück
Eck	90 881 78	57,80
Durchgang	90 881 79	53,93



Einstellschlüssel

- Für Eclipse-Ventile
- Ref.-Nr.: 3930-02.142

Bestell-Nr.	€/Stück
90 881 93	3,77

Thermostat-Ventilunterteil V-exact II, mit Voreinstellung



- Thermostat-Oberteil und äußerer O-Ring ohne Entleeren der Anlage auswechselbar
- Anschluss Thermostatkopf: M30 x 1,5
- Bauschutzkappe weiß

Technische Daten:

- Material: Rotguss vernickelt
- Betriebstemperatur: 110°C
- Betriebsüberdruck max.: 10 bar



Ausführung Eck, IG

Größe	Bestell-Nr.	€/Stück
DN 10 (3/8")	90 103 21	18,96
DN 15 (1/2")	90 103 22	16,77
DN 20 (3/4")	90 103 23	26,53



Ausführung Eck, AG

- DN 20 (3/4"), DN 15 (1/2")

Bestell-Nr.	€/Stück
90 845 65	24,09



Ausführung Durchgang, IG

Größe	Bestell-Nr.	€/Stück
DN 10 (3/8")	90 103 24	18,96
DN 15 (1/2")	90 103 25	24,07
DN 20 (3/4")	90 103 26	26,53



Ausführung Durchgang, AG

- DN 20 (3/4"), DN 15 (1/2")

Bestell-Nr.	€/Stück
90 845 66	26,76



Ausführung Axial, IG

Größe	Bestell-Nr.	€/Stück
DN 10 (3/8")	90 103 27	20,47
DN 15 (1/2")	90 103 28	18,70



Ausführung Axial, AG

- DN 20 (3/4"), DN 15 (1/2")

Bestell-Nr.	€/Stück
90 845 67	23,49



Ausführung Eck, mit Pressanschluss 15 mm

Größe	Bestell-Nr.	€/Stück
DN 15 (1/2")	90 110 12	26,07



Ausführung Durchgang, mit Pressanschluss 15 mm

Größe	Bestell-Nr.	€/Stück
DN 15 (1/2")	90 110 13	26,53



Abb.: Anschluss links

Ausführung Winkeleck, IG

Anschluss	Größe	Bestell-Nr.	€/Stück
links	DN 10 (3/8")	90 103 29	22,86
links	DN 15 (1/2")	90 103 30	25,01
rechts	DN 10 (3/8")	90 103 31	22,86
rechts	DN 15 (1/2")	90 103 32	25,01



Ausführung axial, IG, für umgekehrte Flussrichtung

Größe	Bestell-Nr.	€/Stück
DN 10 (3/8")	90 061 07	26,79
DN 15 (1/2")	90 061 08	29,80



Ausführung Durchgang, IG, für umgekehrte Flussrichtung

Größe	Bestell-Nr.	€/Stück
DN 10 (3/8")	90 061 09	26,79
DN 15 (1/2")	90 061 10	29,80



ZUBEHÖR

Universalschlüssel

Seite: 1312



Thermostat-Ventilunterteil-Standard ohne Voreinstellung



- Gehäuse aus korrosionsbeständigem, entzinkungsfreiem Rotguss, vernickelt
- Mit Niro-Stahlspindel und doppelter O-Ring-Abdichtung
- Thermostat-Oberteil und äußerer O-Ring ohne Entleeren der Anlage auswechselbar
- Bauschutzkappe schwarz
- Betriebstemperatur: max. 120°C
- Betriebstemperatur mit Verkleidung: 90°C
- Betriebsdruck: max. 10 bar
- Geprüft nach DIN EN 215



Ausführung Eck, IG

Größe	Länge [mm]	Bestell-Nr.	€/Stück
DN 10 (3/8")	52	90 103 07	19,77
DN 15 (1/2")	58	90 103 08	22,36
DN 20 (3/4")	66	90 103 09	31,00
DN 25 (1")	75	90 103 10	52,20



Ausführung Durchgang, IG

Größe	Länge [mm]	Bestell-Nr.	€/Stück
DN 10 (3/8")	85	90 103 11	22,07
DN 15 (1/2")	95	90 103 12	22,07
DN 20 (3/4")	106	90 103 13	30,74
DN 25 (1")	118	90 103 14	44,83



Ausführung Durchgang, IG

- Flachdichtend

DN	Kvs-Wert	Bestell-Nr.	€/Stück
15 (1/2")	2,50	90 110 08	24,69
20 (3/4")	2,50	90 110 09	26,97



Passende Thermostatköpfe finden Sie ab Seite 842

Thermostat-Ventilunterteile, Sonderausführungen



- Mit besonders geringem Widerstand
- CEN-zertifiziert
- Geprüft nach DIN EN 215
- Material: Rotguss vernickelt
- Zul. Betriebstemperatur: 120°C
- Zul. Betriebsüberdruck: 10 bar



Ausführung Eck

Größe	Bestell-Nr.	€/Stück
DN 10 (3/8")	90 103 33	23,31
DN 15 (1/2")	90 103 34	25,51
DN 20 (3/4")	90 103 35	36,20



Ausführung Durchgang

Größe	Bestell-Nr.	€/Stück
DN 10 (3/8")	90 103 37	23,31
DN 15 (1/2")	90 103 38	25,51
DN 20 (3/4")	90 103 39	36,20

Thermostat-Dreiwege-Ventilunterteil



- Mit eingebauter Bypass-Steuerung
- Material: Rotguss vernickelt
- Mit Niro-Stahlspindel und doppelter O-Ring-Abdichtung
- Äußerer O-Ring ohne Entleerung der Anlage auswechselbar
- Betriebstemperatur max.: 120°C
- Betriebsüberdruck max.: 10 bar

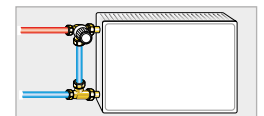

- Anschluss am Heizkörper links

Ausführung	Bestell-Nr.	€/Stück
mit Schraubnippel DN 15 (1/2")	90 110 15	66,36



- Anschluss am Heizkörper rechts

Ausführung	Bestell-Nr.	€/Stück
mit Schraubnippel DN 15 (1/2")	90 110 18	66,36



Bypass-T-Stück

- Für Thermostat-Dreiwege-Ventilunterteile
- Heizkörperanschlussmöglichkeit links und rechts

Ausführung	Bestell-Nr.	€/Stück
mit Schraubnippel DN 15 (1/2")	90 110 21	23,66

Thermostat-Ventilunterteil E-Z für unteren Einpunktanschluss



- Äußerer O-Ring ohne Entleeren der Anlage auswechselbar
- Vor- und Rücklauf absperrbar
- Mit Tauchrohr
- Anschluss Thermostatkopf: M30 x 1,5

Technische Daten:

- Anschluss: DN 15 (1/2") x Eurokonus DN 20 (3/4")
- Einschraublänge max. 250 mm
- Material: Rotguss, vernickelt
- Betriebstemperatur max.: 120°C
- Betriebsdruck max.: 10 bar

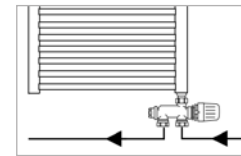

für Zweirohrsystem

- Voreinstellbar über Rücklaufabsperung
- Bauschutzkappe schwarz

Ausführung	Bestell-Nr.	€/Stück
Eck	90 108 23	81,57
Durchgang	90 108 24	81,26

Eck



für Einrohrsystem

- Mit Heizkörperanteil 35%
- Bauschutzkappe blau

Ausführung	Bestell-Nr.	€/Stück
Eck	90 108 25	81,33
Durchgang	90 108 26	81,94

Durchgang

Ventilblock Multilux 4 Set



Eckform

Durchgangsform

- Für Heizkörper mit unterem Zweipunktanschluss wie z.B. Badheizkörper
- Geeignet für die Montage als Eck- oder Durchgangsform
- Der erforderliche Durchfluss der einzelnen Heizkörper wird direkt am Thermostat-Ventilunterteil eingestellt, dadurch ist der hydraulische Abgleich mit einem Dreh erledigt
- Thermostat-Oberteil und Absperr-Oberteil können getauscht werden, dadurch kann Thermostat-Kopf Links oder Rechts montiert werden
- **Bestehend aus:** Multilux 4 Thermostat-Ventilunterteil, Heizkörperanschlüsse DN 15 (1/2") x DN 20 (3/4"), Verkleidung Design Line, Thermostatkopf und Verschlusskappen DN 20 (3/4")

Technische Daten:

- Material Ventil: Rotguss, korrosionsbeständig
- Betriebsdruck max.: 10 bar
- Betriebstemperatur max.: 120°C
- Achsabstand: 50 mm
- Anschluss Th-Kopf: M30x1,5



weiß

Typ Halo

- Thermostatkopf: Typ Halo
- Zweirohr- und Einrohrbetrieb

Farbe	Bestell-Nr.	€/Stück
weiß RAL 9016	90 041 89	103,36
verchromt	90 041 90	121,93



verchromt

Typ Halo

- Thermostatkopf: Typ Halo
- Zweirohrbetrieb

Farbe	Bestell-Nr.	€/Stück
weiß RAL 9016	90 041 91	90,76
verchromt	90 041 92	110,77



weiß

Typ DX

- Thermostatkopf: Typ DX
- Zweirohr- und Einrohrbetrieb

Farbe	Bestell-Nr.	€/Stück
tiefschwarz 9006	90 102 57	122,16
weiß RAL 9016	90 857 00	113,39



weiß

Typ DX

- Thermostatkopf: Typ DX
- Zweirohrbetrieb

Farbe	Bestell-Nr.	€/Stück
weiß RAL 9016	90 857 02	79,64



tiefschwarz

IMMER PROFITIEREN weinmann-schanz.de/aktionen

AKTIONSWOCHEN
AKTIONSHEFTE
PREISKNÜLLER
ABVERKAUF

Auch in der App!

Laden im App Store
 JETZT BEI Google Play

Vorlauf-Regulierventile mit Thermostat-Oberteil

- Für Fußbodenheizung (Heizkreisverteiler)
- Mit Thermostat-Oberteil
- Thermostatischer Betrieb mit Thermostat-Kopf oder Stellantrieb
- Thermostat-Oberteil und äußerer O-Ring ohne Entleeren der Anlage auswechselbar
- Ausführung: Durchgang

- Technische Daten:**
- Material: Rotguss
 - Betriebstemperatur max.: 120°C
 - Betriebsüberdruck max.: 10 bar

• Anschluss DN 15 (1/2") IG x Eurokonus DN 20 (3/4")

Ausführung	Bestell-Nr.	€/Stück
mit Handregulierkappe	90 103 93	22,57
mit Bauschutzkappe	90 103 94	18,26



• Beide Anschlussseiten mit AG DN 20 (3/4") Eurokonus für Verschraubungen

Ausführung	Bestell-Nr.	€/Stück
mit Handregulierkappe	90 103 97	22,57
mit Bauschutzkappe	90 103 98	18,26



• Anschluss DN 15 (1/2") Verschraubung x Eurokonus DN 20 (3/4")

Ausführung	Bestell-Nr.	€/Stück
mit Handregulierkappe	90 103 95	25,70



Thermostat-Ventilunterteil Multilux für unteren Zweipunktanschluss



- Thermostat-Ventilunterteil für Heizkörper
- Mittenabstand der Anschlüsse 50 mm
- Gehäuse aus korrosionsbeständigem, entzinkungsfreiem Rotguss, vernickelt
- Mit Niro-Stahlspindel und doppelter O-Ring-Abdichtung
- Äußerer O-Ring ohne Entleeren der Anlage auswechselbar
- Vor- und Rücklauf absperrbar
- Anschluss für Entleerungs- und Füllleinrichtung
- Vor- und Rücklauf beliebig wählbar

- Anschluss Eurokonus DN 20 (3/4"), in Verbindung mit Klemmverschraubungen für Kunststoff-, Kupfer-, Präzisionsstahl- oder Verbundrohr
- Zul. Betriebstemperatur: 120°C
- Mit Verkleidung: 90°C
- Zul. Betriebsüberdruck: 10 bar

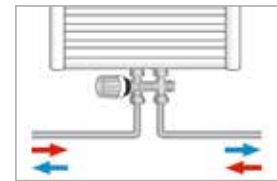

für Zweirohrsystem

- Mit separatem Regulierkegel für reproduzierbare Voreinstellung
- Bauschutzkappe weiß
- DN 15 (1/2") IG

Ausführung	Bestell-Nr.	€/Stück
Eck	90 108 77	55,51
Durchgang	90 108 76	47,27



für Einrohrsystem

- Mit Heizkörperanteil 35%
- Bauschutzkappe blau
- DN 15 (1/2") IG

Ausführung	Bestell-Nr.	€/Stück
Eck	90 108 79	54,40
Durchgang	90 108 78	52,33



Ventilset Multilux
Bestehend aus:

- 1 x Thermostatventilunterteil Multilux für Zweirohrsystem
 - Eurokonus, Mittenabstand: 50 mm
 - Anschluss Heizkörper: DN 15 (1/2")
- 1 x Verkleidung Design Line
- 1 x Thermostatkopf Typ DX

Ausführung	Farbe	Bestell-Nr.	€/Stück
Durchgang	weiß	90 845 96	70,41
Eck	weiß	90 845 98	75,40



Verkleidung für Multilux

- Design Line
- Aus Kunststoff
- Für Eck- und Durchgangsform

Farbe	Bestell-Nr.	€/Stück
Weiß RAL 9016	90 604 10	3,87
Verchromt	90 604 11	11,94



Eck weiß

Nachrüst-Set Retro S



- Nachrüstung für den einstellbaren Hydraulikabgleich von Heimeier-Standard-Ventilen
- Mit Nachrüst-Thermostat-Oberteil und Thermostat-Kopf

passend für	Bestell-Nr.	€/Set
DN15	90 620 94	41,64
DN20	90 620 95	42,99

Das Retro S Thermostat-Oberteil mit genauer Voreinstellung ist ausschließlich geeignet für:

	Für DN15 Ventillagehäuse ab Bj. Ende 1982 bis 1994		Geeignet für Thermostat-Ventilunterteile „Standard“ mit Anschlussgewinde am Ventillagehäuse ohne Nockenkenzeichnung, ab Bj. Ende 1982 und ohne farbliche Kennzeichnung an der Stopfbuchse.
	Für DN20 Ventillagehäuse ab Bj. Ende 1982 bis heute		Geeignet bei Stopfbuchse ohne farbliche Kennzeichnung (Messing)
			Nicht geeignet für Ventillagehäuse mit Anschlussgewinde für den Thermostatkopf und mit Nockenkenzeichnung .

Montagegerät



- Zum Auswechseln von Thermostat-Oberteilen ohne Entleeren der Heizungsanlage (für Heimeierventile DN 10 bis DN 20)
- Komplett mit Koffer und Ersatzdichtungen
- Ref.-Nr.: 9721-00.000

Bestell-Nr.	€/Stück
90 519 65	437,04

Thermostat-Ventilunterteile Typ RA-N



- Voreinstellbar
- Rote Bauschutzkappe
- Anschluss Thermostat-Kopf: Schnappbefestigung

- Passende Thermostatköpfe: RAW, RAX, RA
- Technische Daten:**
- Betriebsdruck max.: 10 bar

- Betriebstemperatur max.: 120°C
- Differenzdruck max.: 0,6 bar
- Material: Messing, matt vernickelt

<p>Ausführung Eck, IG</p> <table border="1"> <thead> <tr> <th>Typ</th> <th>Größe</th> <th>Bestell-Nr.</th> <th>€/Stück</th> </tr> </thead> <tbody> <tr> <td>RA-N 10</td> <td>DN 10 (3/8")</td> <td>90 101 04</td> <td>17,74</td> </tr> <tr> <td>RA-N 15</td> <td>DN 15 (1/2")</td> <td>90 101 05</td> <td>18,16</td> </tr> </tbody> </table>	Typ	Größe	Bestell-Nr.	€/Stück	RA-N 10	DN 10 (3/8")	90 101 04	17,74	RA-N 15	DN 15 (1/2")	90 101 05	18,16	<p>Ausführung Durchgang, IG</p> <table border="1"> <thead> <tr> <th>Typ</th> <th>Größe</th> <th>Bestell-Nr.</th> <th>€/Stück</th> </tr> </thead> <tbody> <tr> <td>RA-N 10</td> <td>DN 10 (3/8")</td> <td>90 101 06</td> <td>17,74</td> </tr> <tr> <td>RA-N 15</td> <td>DN 15 (1/2")</td> <td>90 101 07</td> <td>18,16</td> </tr> </tbody> </table>	Typ	Größe	Bestell-Nr.	€/Stück	RA-N 10	DN 10 (3/8")	90 101 06	17,74	RA-N 15	DN 15 (1/2")	90 101 07	18,16	<p>Ausführung Eck, AG Eurokonus DN 20 (3/4")</p> <table border="1"> <thead> <tr> <th>Typ</th> <th>Größe</th> <th>Bestell-Nr.</th> <th>€/Stück</th> </tr> </thead> <tbody> <tr> <td>RA-N 15</td> <td>DN 15 (1/2")</td> <td>90 170 42</td> <td>23,80</td> </tr> </tbody> </table>	Typ	Größe	Bestell-Nr.	€/Stück	RA-N 15	DN 15 (1/2")	90 170 42	23,80	<p>Ausführung Durchgang, AG Eurokonus DN 20 (3/4")</p> <table border="1"> <thead> <tr> <th>Typ</th> <th>Größe</th> <th>Bestell-Nr.</th> <th>€/Stück</th> </tr> </thead> <tbody> <tr> <td>RA-N 15</td> <td>DN 15 (1/2")</td> <td>90 170 43</td> <td>23,80</td> </tr> </tbody> </table>	Typ	Größe	Bestell-Nr.	€/Stück	RA-N 15	DN 15 (1/2")	90 170 43	23,80				
Typ	Größe	Bestell-Nr.	€/Stück																																												
RA-N 10	DN 10 (3/8")	90 101 04	17,74																																												
RA-N 15	DN 15 (1/2")	90 101 05	18,16																																												
Typ	Größe	Bestell-Nr.	€/Stück																																												
RA-N 10	DN 10 (3/8")	90 101 06	17,74																																												
RA-N 15	DN 15 (1/2")	90 101 07	18,16																																												
Typ	Größe	Bestell-Nr.	€/Stück																																												
RA-N 15	DN 15 (1/2")	90 170 42	23,80																																												
Typ	Größe	Bestell-Nr.	€/Stück																																												
RA-N 15	DN 15 (1/2")	90 170 43	23,80																																												
<p>Ausführung Axial, IG</p> <table border="1"> <thead> <tr> <th>Typ</th> <th>Größe</th> <th>Bestell-Nr.</th> <th>€/Stück</th> </tr> </thead> <tbody> <tr> <td>RA-N 10</td> <td>DN 10 (3/8")</td> <td>90 170 31</td> <td>18,71</td> </tr> <tr> <td>RA-N 15</td> <td>DN 15 (1/2")</td> <td>90 170 34</td> <td>19,51</td> </tr> </tbody> </table>	Typ	Größe	Bestell-Nr.	€/Stück	RA-N 10	DN 10 (3/8")	90 170 31	18,71	RA-N 15	DN 15 (1/2")	90 170 34	19,51	<p>Ausführung Axial, AG Eurokonus DN 20 (3/4")</p> <table border="1"> <thead> <tr> <th>Typ</th> <th>Größe</th> <th>Bestell-Nr.</th> <th>€/Stück</th> </tr> </thead> <tbody> <tr> <td>RA-N 15</td> <td>DN 15 (1/2")</td> <td>90 170 44</td> <td>25,26</td> </tr> </tbody> </table>	Typ	Größe	Bestell-Nr.	€/Stück	RA-N 15	DN 15 (1/2")	90 170 44	25,26	<p>Ausführung Winkeleck rechts, IG</p> <table border="1"> <thead> <tr> <th>Typ</th> <th>Größe</th> <th>Bestell-Nr.</th> <th>€/Stück</th> </tr> </thead> <tbody> <tr> <td>RA-N 10</td> <td>DN 10 (3/8")</td> <td>90 170 32</td> <td>23,87</td> </tr> <tr> <td>RA-N 15</td> <td>DN 15 (1/2")</td> <td>90 170 35</td> <td>22,91</td> </tr> </tbody> </table>	Typ	Größe	Bestell-Nr.	€/Stück	RA-N 10	DN 10 (3/8")	90 170 32	23,87	RA-N 15	DN 15 (1/2")	90 170 35	22,91	<p>Ausführung Winkeleck links, IG</p> <table border="1"> <thead> <tr> <th>Typ</th> <th>Größe</th> <th>Bestell-Nr.</th> <th>€/Stück</th> </tr> </thead> <tbody> <tr> <td>RA-N 10</td> <td>DN 10 (3/8")</td> <td>90 170 33</td> <td>22,26</td> </tr> <tr> <td>RA-N 15</td> <td>DN 15 (1/2")</td> <td>90 170 36</td> <td>22,91</td> </tr> </tbody> </table>	Typ	Größe	Bestell-Nr.	€/Stück	RA-N 10	DN 10 (3/8")	90 170 33	22,26	RA-N 15	DN 15 (1/2")	90 170 36	22,91
Typ	Größe	Bestell-Nr.	€/Stück																																												
RA-N 10	DN 10 (3/8")	90 170 31	18,71																																												
RA-N 15	DN 15 (1/2")	90 170 34	19,51																																												
Typ	Größe	Bestell-Nr.	€/Stück																																												
RA-N 15	DN 15 (1/2")	90 170 44	25,26																																												
Typ	Größe	Bestell-Nr.	€/Stück																																												
RA-N 10	DN 10 (3/8")	90 170 32	23,87																																												
RA-N 15	DN 15 (1/2")	90 170 35	22,91																																												
Typ	Größe	Bestell-Nr.	€/Stück																																												
RA-N 10	DN 10 (3/8")	90 170 33	22,26																																												
RA-N 15	DN 15 (1/2")	90 170 36	22,91																																												
<p>Ausführung Winkeleck rechts, AG Eurokonus DN 20 (3/4")</p> <table border="1"> <thead> <tr> <th>Typ</th> <th>Größe</th> <th>Bestell-Nr.</th> <th>€/Stück</th> </tr> </thead> <tbody> <tr> <td>RA-N 15</td> <td>DN 15 (1/2")</td> <td>90 170 45</td> <td>28,40</td> </tr> </tbody> </table>	Typ	Größe	Bestell-Nr.	€/Stück	RA-N 15	DN 15 (1/2")	90 170 45	28,40	<p>Ausführung Winkeleck links, AG Eurokonus DN 20 (3/4")</p> <table border="1"> <thead> <tr> <th>Typ</th> <th>Größe</th> <th>Bestell-Nr.</th> <th>€/Stück</th> </tr> </thead> <tbody> <tr> <td>RA-N 15</td> <td>DN 15 (1/2")</td> <td>90 170 46</td> <td>28,40</td> </tr> </tbody> </table>	Typ	Größe	Bestell-Nr.	€/Stück	RA-N 15	DN 15 (1/2")	90 170 46	28,40																														
Typ	Größe	Bestell-Nr.	€/Stück																																												
RA-N 15	DN 15 (1/2")	90 170 45	28,40																																												
Typ	Größe	Bestell-Nr.	€/Stück																																												
RA-N 15	DN 15 (1/2")	90 170 46	28,40																																												

Thermostat-Ventilunterteil Typ RA-UN



- Für Heizungsanlagen mit hoher Spreizung und kleinem Volumenstrom z.B. Brennwert- und Fernwärmeanlagen
- Voreinstellbar, Feinstvoreinstellung
- Gelbe Bauschutzkappe

- Anschluss Thermostat-Kopf: Schnappbefestigung
- Technische Daten:**
- Betriebsdruck max.: 10 bar

- Betriebstemperatur max.: 120°C
- Differenzdruck max.: 0,6 bar
- Material: Messing, matt vernickelt

<p>Ausführung Eck, IG</p> <table border="1"> <thead> <tr> <th>Typ</th> <th>Größe</th> <th>Bestell-Nr.</th> <th>€/Stück</th> </tr> </thead> <tbody> <tr> <td>RA-UN 10</td> <td>DN 10 (3/8")</td> <td>90 170 54</td> <td>19,43</td> </tr> <tr> <td>RA-UN 15</td> <td>DN 15 (1/2")</td> <td>90 170 57</td> <td>24,21</td> </tr> </tbody> </table>	Typ	Größe	Bestell-Nr.	€/Stück	RA-UN 10	DN 10 (3/8")	90 170 54	19,43	RA-UN 15	DN 15 (1/2")	90 170 57	24,21	<p>Ausführung Durchgang, IG</p> <table border="1"> <thead> <tr> <th>Typ</th> <th>Größe</th> <th>Bestell-Nr.</th> <th>€/Stück</th> </tr> </thead> <tbody> <tr> <td>RA-UN 10</td> <td>DN 10 (3/8")</td> <td>90 170 55</td> <td>22,87</td> </tr> <tr> <td>RA-UN 15</td> <td>DN 15 (1/2")</td> <td>90 170 58</td> <td>24,21</td> </tr> </tbody> </table>	Typ	Größe	Bestell-Nr.	€/Stück	RA-UN 10	DN 10 (3/8")	90 170 55	22,87	RA-UN 15	DN 15 (1/2")	90 170 58	24,21	<p>Ausführung Axial, IG</p> <table border="1"> <thead> <tr> <th>Typ</th> <th>Größe</th> <th>Bestell-Nr.</th> <th>€/Stück</th> </tr> </thead> <tbody> <tr> <td>RA-UN 10</td> <td>DN 10 (3/8")</td> <td>90 170 56</td> <td>23,20</td> </tr> <tr> <td>RA-UN 15</td> <td>DN 15 (1/2")</td> <td>90 170 59</td> <td>24,21</td> </tr> </tbody> </table>	Typ	Größe	Bestell-Nr.	€/Stück	RA-UN 10	DN 10 (3/8")	90 170 56	23,20	RA-UN 15	DN 15 (1/2")	90 170 59	24,21
Typ	Größe	Bestell-Nr.	€/Stück																																			
RA-UN 10	DN 10 (3/8")	90 170 54	19,43																																			
RA-UN 15	DN 15 (1/2")	90 170 57	24,21																																			
Typ	Größe	Bestell-Nr.	€/Stück																																			
RA-UN 10	DN 10 (3/8")	90 170 55	22,87																																			
RA-UN 15	DN 15 (1/2")	90 170 58	24,21																																			
Typ	Größe	Bestell-Nr.	€/Stück																																			
RA-UN 10	DN 10 (3/8")	90 170 56	23,20																																			
RA-UN 15	DN 15 (1/2")	90 170 59	24,21																																			



Thermostatische Heizkörperventile Dynamic Valve

- Automatischer hydraulischer Abgleich durch integrierten Durchflussregler
- Der maximale Durchfluss durch den Heizkörper wird sicher gestellt
- Eingebauter Differenzdruckregler wird automatisch angepasst und abgeglichen

- Voreinstellung kann ohne Werkzeug stufenlos erfolgen
- 2-in-1 Ventilkonstruktion mit weniger Systemkomponenten

Technische Daten:

- Material Ventil: Messing vernickelt
- Material O-Ring: EPDM
- Betriebsdruck max.: 10bar

- Betriebstemperatur max.: 95°C
- Betriebstemperatur min: 2°C
- Durchflussbereich: 25-135 l/h



Ausführung Eck, IG

Größe	Bestell-Nr.	€/Stück
DN 10 (3/8")	90 024 38	28,93
DN 15 (1/2")	90 024 43	31,23
DN 20 (3/4")	90 024 48	37,71



Ausführung Durchgang, IG

Größe	Bestell-Nr.	€/Stück
DN 10 (3/8")	90 024 39	28,93
DN 15 (1/2")	90 024 44	31,23
DN 20 (3/4")	90 024 49	37,71



Ausführung Axial, IG

Größe	Bestell-Nr.	€/Stück
DN 10 (3/8")	90 024 40	34,39
DN 15 (1/2")	90 024 45	35,24



Ausführung Winkeleck links, IG

Größe	Bestell-Nr.	€/Stück
DN 10 (3/8")	90 024 42	38,66
DN 15 (1/2")	90 024 47	43,69



Ausführung Winkeleck rechts, IG

Größe	Bestell-Nr.	€/Stück
DN 10 (3/8")	90 024 41	38,23
DN 15 (1/2")	90 024 46	43,69

Verschraubungsteile für Thermostatventile und Rücklaufverschraubungen



Reduzierstück

- Für den Austausch alter Ventile gegen Ventilterteile mit kleineren Nennweiten
- Messing vernickelt

Größe	Bestell-Nr.	€/Stück
DN 20 (3/4") x DN 15 (1/2")	90 881 53	9,06
DN 25 (1") x DN 15 (1/2")	90 881 54	9,67
DN 25 (1") x DN 20 (3/4")	90 881 55	10,66
DN 32 (1 1/4") x DN 15 (1/2")	90 881 56	11,67
DN 32 (1 1/4") x DN 20 (3/4")	90 881 57	12,20



Bogenverschraubung

- Konus/Kugel-Verbindung

Größe	Bestell-Nr.	€/Stück
DN 10 (3/8")	90 881 49	22,66
DN 15 (1/2")	90 881 50	30,61
DN 20 (3/4")	90 881 51	57,49



S-Anschluss-Set

- Bestehend aus 2 Adapterstücken G3/4" x G3/4"
- Messing vernickelt

Achsabstand [mm]	Bestell-Nr.	€/Set
min. 40/50 bis max. 60/50	90 881 47	63,46
min. 35/50 bis max. 65/50	90 881 48	64,77



Winkelverschraubung

- Für Ventilkoppel
- Konus/Kugel-Verbindung

Größe	Bestell-Nr.	€/Stück
DN 10 (3/8")	90 881 52	19,66



Einstellschlüssel

- Für Heimeier Multilux, Multilux 4, Vekolux und V-exact II

Bestell-Nr.	€/Stück
90 057 96	3,83

Ausgleichstüllen

- Bestens geeignet bei Heizkörperaustausch um Maßdifferenzen zwischen Heizkörperventil, Verschraubung und Heizkörper auszugleichen
- Mit Längenausgleich, konisch dichtend



mit ÜWM

- Selbstdichtend durch O-Ring
- Länge: 38-53 mm
- Betriebstemperatur max.: 100°C
- Betriebsdruck max.: 10 bar

Typ	Bestell-Nr.	€/Stück
DN 10 (3/8") x 5/8" ÜWM	90 045 03	7,00
DN 15 (1/2") x 3/4" ÜWM	90 045 04	8,03



ohne ÜWM

- Betriebstemperatur max.: 110°C
- Betriebsdruck max.: 7 bar

Typ	Länge [mm]	Bestell-Nr.	€/Stück
DN 10 (3/8")	31 - 47	90 517 40	4,93
DN 15 (1/2")	34 - 50	90 517 41	4,49
DN 20 (3/4")	36 - 54	90 517 42	8,94
DN 25 (1")	42 - 63	90 517 43	11,57



Edelstahl-Flexrohr und Zubehör

- Für Höhen-und Längenausgleich bestehender Rohrleitungen
- Sehr flexibel durch enge Wellung
- Ausziehbar 75- ca.130 mm
- Medien: Heizungswasser nach VDI 2035, Frostschutzanteil (Glycol) maximal 30%



- Betriebstemperatur max.: 120°C
- Betriebsdruck max.: 6 bar
- Dimension Wellrohr: DN 10 (3/8")
- Anschlussgewinde: DN 15 (1/2")

Typ	Bestell-Nr.	€/Stück
DN 15 (1/2") IG x DN 15 (1/2") IG	90 051 11	13,67
DN 15 (1/2") AG x DN 15 (1/2") IG	90 051 12	14,03



- Betriebstemperatur : +10° bis 80° Grad
- Betriebsdruck max.: 8 bar
- Anschlussgewinde Eurokonus 3/4"

Typ	Bestell-Nr.	€/Stück
DN 20 (3/4") ÜWM x DN 20 (3/4") AG	90 062 21	17,57



- Reduzierstück**
- DN 20 (3/4") AG x DN 15 (1/2") IG
 - Passend für Edelstahl-Flexrohr
 - Material: Messing, vernickelt

Bestell-Nr.	€/Stück
90 051 15	2,97

Sonder-Verschraubungsteile für Thermostatventile und Rücklaufverschraubungen



- S-Anschluss ÜWM**
- DN 20 (3/4") x DN 20 (3/4")
 - Zum Ausgleich unterschiedlicher Rohrabstände, z.B. bei Austausch alter Einrohrarmaturen
 - Flussrichtung beachten
 - Achsabstand: 11,5 mm
 - Gesamtlänge: 43 mm
 - Messing vernickelt
 - Ref.-Nr.: 1351-02.362



Bestell-Nr.	€/Stück
90 512 10	14,79

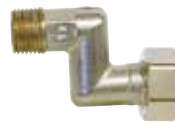

- S-Anschluss ÜWM**
- Zum Ausgleich unterschiedlicher Anschlussmaße beim Austausch von Heizkörpern
 - Anschluss: DN 15 (R 1/2") AG x ÜWM (für Ventil)
 - Achsabstand: 26 mm
 - Gesamtlänge: 68 mm
 - Rotguss vernickelt



passend für Ventil	Bestell-Nr.	€/Stück
DN 10 (3/8")	90 512 11	16,00
DN 15 (1/2")	90 512 12	15,13
DN 20 (3/4")	90 512 13	19,07



- S-Anschluss ÜWM**
- Zur Anpassung vorhandener Achsabstände beim Austausch/Einbau von Heizkörpern an die Ventile
 - DN 15 (1/2") AG x DN 20 (3/4") ÜWM
 - Anschluss an Ventil konisch dichtend mit EPDM O-Ring
 - Material: Messing vernickelt

Achsabstand [mm]	Bestell-Nr.	€/Stück	VPE	€/Stück/VPE
10	90 036 46	11,13	10	10,43
20	90 036 47	11,57	10	10,86
30	90 036 48	11,74	10	11,01
40	90 036 49	12,29	10	11,53
50	90 036 50	13,51	10	12,69
60	90 036 51	14,57	10	13,67



- S-Anschluss Universal**
- Zur Anpassung vorhandener Achsabstände
 - Material: Messing vernickelt

Achsabstand [mm]	Gewinde	Bestell-Nr.	€/Stück	VPE	€/Stück/VPE
10	DN 10 (3/8") AG x DN 10 (3/8") IG	90 036 34	6,47	10	5,83
10	DN 15 (1/2") AG x DN 15 (1/2") IG	90 036 35	6,47	10	5,83
20	DN 10 (3/8") AG x DN 10 (3/8") IG	90 036 36	7,76	10	6,99
20	DN 15 (1/2") AG x DN 15 (1/2") IG	90 036 37	7,76	10	6,99
30	DN 10 (3/8") AG x DN 10 (3/8") IG	90 036 38	8,03	10	7,21
30	DN 15 (1/2") AG x DN 15 (1/2") IG	90 036 39	8,03	10	7,21
40	DN 10 (3/8") AG x DN 10 (3/8") IG	90 036 40	8,53	10	7,69
40	DN 15 (1/2") AG x DN 15 (1/2") IG	90 036 41	8,53	10	7,69
50	DN 10 (3/8") AG x DN 10 (3/8") IG	90 036 42	9,99	10	8,99
50	DN 15 (1/2") AG x DN 15 (1/2") IG	90 036 43	9,99	10	8,99
60	DN 10 (3/8") AG x DN 10 (3/8") IG	90 036 44	11,03	10	9,93
60	DN 15 (1/2") AG x DN 15 (1/2") IG	90 036 45	11,03	10	9,93



- S-Anschluss ÜWM**
- Ausgleichsstück zur Anpassung der Rohrleitungen bei Heizkörperaustausch
 - DN 15 (1/2") x 5/8" ÜWM
 - Für den Anschluss an DN 10 (3/8") Thermostatventilen
 - Material: Messing vernickelt

Achsabstand [mm]	Bestell-Nr.	€/Stück	VPE	€/Stück/VPE
10	90 072 21	10,77	10	10,09
20	90 072 22	11,21	10	10,49
30	90 072 23	11,39	10	10,64
40	90 072 24	11,90	10	11,14
50	90 072 25	13,10	10	12,26
60	90 072 26	14,57	10	13,64



- S-Anschluss mit Innengewinde**
- Ausgleichsstück zur Anpassung der Rohrleitungen bei Heizkörperaustausch
 - DN 15 (1/2") AG x DN 10 (3/8") IG
 - Material: Messing vernickelt

Achsabstand [mm]	Bestell-Nr.	€/Stück	VPE	€/Stück/VPE
10	90 072 27	5,03	10	4,70
20	90 072 28	6,01	10	5,61
30	90 072 29	6,23	10	5,83
40	90 072 30	6,61	10	6,19
50	90 072 31	7,74	10	7,23
60	90 072 32	8,54	10	8,00



- Blindkappe 5/8", mit Dichtung**
- Geeignet für das Verschließen von Thermostatventilen DN 10 (3/8")
 - Material: Messing

Bestell-Nr.	€/Stück	VPE	€/Stück/VPE
90 072 33	3,86	10	3,57



- DIN-Adapter G DN 15 (1/2")**
- Einschließlich zusätzlicher Blindkappe DN 20 (3/4")
 - Absperrbar
 - Für den Ersatz von DIN-Radiatoren durch Flach-heizkörper mit Anschlüssen AG DN 20 (3/4") (Eurokonus)
 - Messing, vernickelt

Bestell-Nr.	€/Stück
90 052 70	16,54

Sonder-Verschraubungsteile für Thermostatventile und Rücklaufverschraubungen



Klemmverschraubung

- Für Kupfer- und Präzisionsstahlrohr
- Metallisch dichtend
- Anschluss Innengewinde DN 15 (1/2") x DN 20 (3/4")
- Messing vernickelt
- Bei einer Rohrwanddicke von 0,8-1 mm sind Stützhülsen einzusetzen



Rohr-ø [mm]	DN	Bestell-Nr.	€/Stück
15	15 (1/2")	90 513 32	3,07
18	20 (3/4")	90 513 33	5,53



Anschlussverschraubung mit Eurokonus

- Anschlüsse: AG x Überwurfmutter (IG)
- Außengewinde selbstdichtend mit Gewindeeinschneiddichtung
- Konus elastisch dichtend

Ausführung	Gewinde	Bestell-Nr.	€/Stück
Messing vernickelt	DN 10 (3/8") AG x 5/8" ÜWM Eurokonus	90 052 59	5,61
Messing vernickelt	DN 15 (1/2") AG x 5/8" ÜWM Eurokonus	90 052 60	7,29
Messing vernickelt	DN 15 (1/2") AG x DN 20 (3/4") ÜWM Eurokonus	90 052 62	4,81
Messing blank	DN 20 (3/4") AG x DN 25 (1") ÜWM Eurokonus	90 052 63	7,64
Messing vernickelt	DN 20 (3/4") AG x DN 25 (1") ÜWM Eurokonus	90 052 64	9,00



Schraubnippel

- Normallänge
- Gewinde durchgehend
- Für red. Baulängen
- Messing vernickelt



Größe	Länge [mm]	Bestell-Nr.	€/Stück
DN 10 (3/8")	27,0 mm	90 110 36	4,70
DN 15 (1/2")	31,5 mm	90 110 37	4,67



Schraubnippel

- Zum Längenausgleich
- Messing vernickelt



Größe	Länge [mm]	Bestell-Nr.	€/Stück
DN 10 (3/8" R)	47,0	90 110 33	6,31
DN 15 (1/2" R)	54,0	90 110 34	8,47
DN 20 (3/4" R)	52,5	90 110 35	13,07

Heizkörper-Anschlussverschraubung, selbstdichtend



- Mit Überwurfmutter
- Außengewinde mit Gewindeschneiddichtung
- Konus elastisch dichtend

Ausführung	Bestell-Nr.	€/Stück
DN 15 (1/2") AG x DN 20 (3/4") ÜWM	90 072 01	3,49
DN 10 (3/8") AG x 5/8" ÜWM	90 072 02	3,04

Design Thermostat-Ventilunterteil-Set, Winkeleckform, DN 15



Weiß (RAL 9016)



Edelstahl

- Bestehend aus Ventilunterteil und Heizkörperverschraubung Winkeleckform, mit variabler Voreinstellung, mit Außengewinde DN 20 (3/4") Eurokonus
- Für Normale und Design-Heizkörper
- Stufenlos voreinstellbar auf 10 verschiedene Positionen
- Kv: 0,06-0,57
- Anschluss M30 x 1,5
- Selbstdichtende O-Ringe
- Rohrseitige Anschlüsse mit DN 20 (3/4") Eurokonus zum Anschluss von Kupfer- (auch verchromt), PEX- oder Mehrschichtverbundrohre mit Klemmverschraubungen
- Gehäuse: Pressmessing
- O-Ring/Dichtung: EPDM
- Betriebsdruck max.: 10 bar
- Betriebstemperatur max.: 110°C

Farbe	Bestell-Nr.	€/Set
weiß (RAL 9016)	90 835 89	133,14
Chrom	90 835 90	136,30
Edelstahl	90 835 91	139,34

Thermostat-Ventilunterteile VarioCon



Design-Ventilarmatur VarioCon

- Zum Anschluss von Bad- und Design-Heizkörpern mit DN 15 (1/2") Muffengewinde bzw. rohrseitige Anschlüsse DN 20 (3/4") Außengewinde (Eurokonus)
- Hochglanz-verchromtes Messing
- Zweirohrbetrieb
- Mit integriertem, voreinstellbarem Ventileinsatz
- Fühleranschluss M 30 x 1,5 (Heimeier kompatibel)
- Ventil-Unterteil kompatibel

- Armatur schwenkbar für Eck- und Durchgangsanschluss
- Mit Anschlussnippel und Konussteil
- Für links- und rechtsseitigen Einbau
- Mit Einstellschlüssel
- Achsabstand: 50 mm
- Betriebsdruck max.: 10 bar
- Betriebstemperatur max.: 110°C
- Mit Bauschutzkappe

Bestell-Nr.	€/Stück
90 522 11	66,20



Ventilarmatur VarioCon

- Für Warmwasser-Heizungsanlagen
- Druck max.: 10 bar
- Temperatur max.: 110°C, kurzzeitig 130°C
- Material: Messing, vernickelt
- Zweirohrbetrieb
- Mit integriertem, voreinstellbarem Ventileinsatz

- Fühleranschluss M 30 x 1,5 (Heimeier kompatibel)
- Rohrseitige Anschlüsse mit DN 20 (3/4") Eurokonus
- Armatur schwenkbar für Eck- und Durchgangsanschluss
- Ohne Thermostatkopf
- Mit Einstellschlüssel
- Achsabstand: 50 mm

Bestell-Nr.	€/Stück
90 055 84	52,21



Designverkleidungen für VarioCon Ventilarmaturen

- Für Eckform
- Aus Kunststoff
- Hochglanz-Optik

Ausführung	Bestell-Nr.	€/Stück
Anschluss rechts, weiß	90 843 71	19,61
Anschluss rechts, chrom	90 843 72	31,23
Anschluss links, weiß	90 843 73	19,61
Anschluss links, chrom	90 843 74	31,23

Ventilblock Variodesign

- Geeignet für die Montage als Eck- oder Durchgangsform
- Umbaubar für rechts- oder linksseitigen Anschluss
- Integriertes Füll- und Entleerungsventil für Schlauchverschraubungen
- Absperrbar
- Ventileinsatz mit Voreinstellung
- Anschluss für Thermostat-Kopf: M30 x 1,5

- Technische Daten:**
- Betriebstemperatur max.: 110°C
 - Betriebsdruck max.: 10 bar
 - Material Armatur: Messing vernickelt
 - Material Abdeckung: Kunststoff
 - Achsabstand: 50 mm
 - Anschluss Verrohrung: DN 20 (3/4") Eurokonus
 - Anschluss Heizkörper: DN 15 (1/2") AG
 - Betriebsmedium: Heizungswasser nach VDI 2035

- Lieferumfang:**
- Ventilblock
 - Thermostat-Kopf
 - Abdeckung
 - Übergänge DN 20 (3/4") AG x DN 15 (1/2") AG
 - Verschlusskappen DN 20 (3/4")



• Ausführung für Zweirohrheizung

Typ	Bestell-Nr.	€/Set
weiß	90 032 75	76,66
verchromt	90 032 76	93,81

• Ausführung für Einrohrheizung mit Bypassregulierung

Typ	Bestell-Nr.	€/Set
weiß	90 032 77	107,70
verchromt	90 032 78	116,17

Design-Heizkörperarmaturen

- Anschluss Heizkörper: DN 15 (1/2"), selbstdichtend
- Anschluss Verrohrung: Für DN 15 (1/2") Design-Klemmringverschraubung

- Material: Messing
- Betriebstemperaturbereich: -20°C bis +110°C
- Betriebsdruck max.: 10 bar



Thermostatventil 130 TA D, verchromt, Winkeleck, rechts

- Anschluss Th. Kopf: M30 x 1,5
- Ohne Voreinstellung
- Bauschutzkappe verchromt

Bestell-Nr.	€/Stück
90 107 45	20,93



Thermostatventil 130 TB D, weiß, Winkeleck, rechts

- Anschluss Th. Kopf: M30 x 1,5
- Ohne Voreinstellung
- Bauschutzkappe und Versch. verchromt

Bestell-Nr.	€/Stück
90 107 50	22,16



Thermostatventil 130 NN D, schwarz matt, Winkeleck, rechts

- Anschluss Th. Kopf: M30 x 1,5
- Ohne Voreinstellung
- Bauschutzkappe verchromt

Bestell-Nr.	€/Stück
90 107 55	22,30



Thermostatventil 130 TA S, verchromt, Winkeleck, links

- Anschluss Th. Kopf: M30 x 1,5
- Ohne Voreinstellung
- Bauschutzkappe verchromt

Bestell-Nr.	€/Stück
90 107 44	20,93



Thermostatventil 130 TB S, weiß, Winkeleck, links

- Anschluss Th. Kopf: M30 x 1,5
- Ohne Voreinstellung
- Bauschutzkappe und Versch. verchromt

Bestell-Nr.	€/Stück
90 107 49	22,16



Thermostatventil 130 TB S, schwarz matt, Winkeleck, links

- Anschluss Th. Kopf: M30 x 1,5
- Ohne Voreinstellung
- Bauschutzkappe verchromt

Bestell-Nr.	€/Stück
90 107 54	22,30



Thermostatventil 100 TA, verchromt, Eckform

- Anschluss Th. Kopf: M30 x 1,5
- Ohne Voreinstellung
- Bauschutzkappe verchromt

Bestell-Nr.	€/Stück
90 107 43	19,60



Thermostatventil 100 TB, weiß, Eckform

- Anschluss Th. Kopf: M30 x 1,5
- Ohne Voreinstellung
- Bauschutzkappe und Versch. verchromt

Bestell-Nr.	€/Stück
90 107 48	20,81



Thermostatventil 100 TB, schwarz matt, Eckform

- Anschluss Th. Kopf: M30 x 1,5
- Ohne Voreinstellung
- Bauschutzkappe verchromt

Bestell-Nr.	€/Stück
90 107 53	21,09



Regulier- und Absperrventil 200 TA, verchromt, Eckform

Bestell-Nr.	€/Stück
90 107 46	20,36



Regulier- und Absperrventil 200 TB, weiß, Eckform

Bestell-Nr.	€/Stück
90 107 51	21,77



Regulier- und Absperrventil 200 TB, schwarz matt, Eckform

Bestell-Nr.	€/Stück
90 107 56	23,79

Design-Thermostatventilblock

- Für Zweirohr Heizungsanlagen an Heizkörpern mit unterem Zweipunktanschluss
- Anschluss Th. Kopf: M30 x 1,5
- Ohne Voreinstellung
- Absperrbar

- Technische Daten:**
- Material: Messing
 - Anschluss Heizkörper: DN 20 (3/4") ÜWM
 - Anschluss Verrohrung: DN 20 (3/4") Eurokonus

- Achsabstand: 50 mm
- Betriebstemperaturbereich: -20°C bis +100°C
- Betriebsdruck max.: 10 bar

Design-Thermostatventilblock TA, verchromt



Abb. Eckform

Abb. Durchgang

Typ	Ausführung	Bestell-Nr.	€/Stück
343 TA	Eckform	90 107 73	36,54
344 TA	Durchgang	90 107 74	36,54

Design-Thermostatventilblock, weiß



Abb. Eckform

Abb. Durchgang

Typ	Ausführung	Bestell-Nr.	€/Stück
343 TB	Eckform	90 107 75	37,80
344 TB	Durchgang	90 107 76	37,80

Design-Thermostatventilblock NN, schwarz



Abb. Eckform

Abb. Durchgang

Typ	Ausführung	Bestell-Nr.	€/Stück
343 NN	Eckform	90 107 77	37,80
344 NN	Durchgang	90 107 78	37,80

Kapitel 8

Design-Thermostatköpfe

- Anschluss: M30 x 1,5
- Flüssigkeitsgefüllter Thermostat

- Frostschutzsicherung
- Sollwertbereich: 7°C bis 28°C

Design-Thermostatkopf 2TT CC, verchromt



Bestell-Nr.	€/Stück
90 107 42	16,97

Design-Thermostatkopf 2TT BB, weiß



Bestell-Nr.	€/Stück
90 107 47	17,47

Design-Thermostatkopf 2TT NN, schwarz matt



Bestell-Nr.	€/Stück
90 107 52	17,47

Klemmringverschraubung für Design-Heizkörperarmaturen

- Passend für Heizkörper-Design-Armaturen
- Material: Messing

- Betriebstemperaturbereich: -5°C bis +110°C
- Betriebsdruck max.: 10 bar

- VPE: 2 Stück

Ausführung verchromt, für Kupferrohr ø 15 mm



Größe	Bestell-Nr.	€/VPE
DN 15 (1/2")	90 107 57	5,30
DN 20 (3/4") Eurokonus	90 107 58	7,17

Ausführung schwarz, für Kupferrohr ø 15 mm



Größe	Bestell-Nr.	€/VPE
DN 15 (1/2")	90 107 63	6,11
DN 20 (3/4") Eurokonus	90 107 64	7,44

Ausführung weiß, für Kupferrohr ø 15 mm



Größe	Bestell-Nr.	€/VPE
DN 20 (3/4") Eurokonus	90 107 61	7,44

Ausführung verchromt, für Kunststoffrohr ø 16 mm



Größe	Bestell-Nr.	€/VPE
DN 15 (1/2")	90 107 59	4,87
DN 20 (3/4") Eurokonus	90 107 60	7,19

Ausführung schwarz, für Kunststoffrohr ø 16 mm



Größe	Bestell-Nr.	€/VPE
DN 15 (1/2")	90 107 65	6,57
DN 20 (3/4") Eurokonus	90 107 66	8,86

Ausführung weiß, für Kunststoffrohr ø 16 mm



Größe	Bestell-Nr.	€/VPE
DN 20 (3/4") Eurokonus	90 107 62	8,86

Verkleidungssets für Design-Heizkörperarmaturen

Einzelrosetten- und Verkleidungsset, verchromt

- Für Rohre ø 12 – 16 mm
- **Bestehend aus:**
 - 2 x Einzelrosette, rund
 - 2 x Rohrverkleidung, Länge 70 mm
 - Dichtringe ø 12 – 16 mm zur Rohranbringung



Bestell-Nr.	€/Set
90 107 67	13,39

Einzelrosetten- und Verkleidungsset, weiß

- Für Rohre ø 12 – 16 mm
- **Bestehend aus:**
 - 2 x Einzelrosette, rund
 - 2 x Rohrverkleidung, Länge 70 mm
 - Dichtringe ø 12 – 16 mm zur Rohranbringung

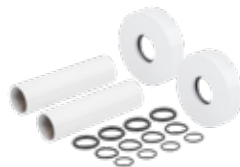

Bestell-Nr.	€/Set
90 107 68	12,63

Einzelrosetten- und Verkleidungsset, schwarz

- Für Rohre ø 12 – 16 mm
- **Bestehend aus:**
 - 2 x Einzelrosette, rund
 - 2 x Rohrverkleidung, Länge 70 mm
 - Dichtringe ø 12 – 16 mm zur Rohranbringung



Bestell-Nr.	€/Set
90 107 69	12,63

Doppelrosetten- und Verkleidungsset, verchromt

- Für Rohre ø 12 – 16 mm
- Achsabstand: 50 mm
- **Bestehend aus:**
 - 1 x Doppelrosette
 - 2 x Rohrverkleidung, Länge 70 mm
 - Dichtringe ø 12 – 16 mm zur Rohranbringung

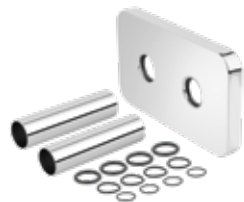

Bestell-Nr.	€/Set
90 107 70	17,00

Doppelrosetten- und Verkleidungsset, weiß

- Für Rohre ø 12 – 16 mm
- Achsabstand: 50 mm
- **Bestehend aus:**
 - 1 x Doppelrosette
 - 2 x Rohrverkleidung, Länge 70 mm
 - Dichtringe ø 12 – 16 mm zur Rohranbringung

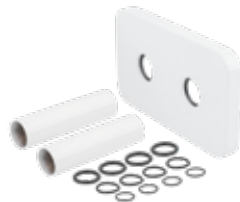

Bestell-Nr.	€/Set
90 107 71	14,86

Doppelrosetten- und Verkleidungsset, schwarz

- Für Rohre ø 12 – 16 mm
- Achsabstand: 50 mm
- **Bestehend aus:**
 - 1 x Doppelrosette
 - 2 x Rohrverkleidung, Länge 70 mm
 - Dichtringe ø 12 – 16 mm zur Rohranbringung



Bestell-Nr.	€/Set
90 107 72	14,86

Thermostat-Ventilblock Flex und Zubehör



- Geeignet für die Montage als Eck- oder Durchgangsform, da 180° schwenkbar, ohne Versatz der Anschlüsse
- Zum Anschluss von Bad- und Design-Heizkörper
- Für Ein-, und Zweirohrbetrieb
- Absperrbar
- Mit einstellbarem Bypassventil
- Anschluss für Th. Kopf: M30 x 1,5

Technische Daten:

- Betriebstemperatur max.: 110°C
- Betriebsdruck max.: 10 bar
- Material Armatur: Messing vernickelt
- Achsabstand: 50 mm
- Anschluss Verrohrung: DN 20 (3/4") Eurokonus
- Anschluss Heizkörper: DN 15 (1/2") Muffengewinde oder DN 20 (3/4") Außengewinde (Eurokonus)
- Betriebsmedium: Heizungswasser nach VDI 2035

Lieferumfang:

- Ventilblock
- Übergangsnippel selbstdichtend DN 15 (1/2") x DN 20 (3/4")
- Eurokonus-Teile, Messing
- Bauschutz/Regulierkappe

Bestell-Nr.	€/Stück
90 036 30	38,60



Designverkleidungen

- Aus Kunststoff

Farbe	Bestell-Nr.	€/Stück
weiß	90 036 32	6,89
verchromt	90 036 33	12,63

Thermostat-Armaturen-Set VHX Duo



90 171 19



90 171 22

- Für den Einbau in Zweirohr-Heizungsanlagen an Heizkörpern mit unterem Zweipunktanschluss
- Voreinstell- und Absperrbar
- Montage des Thermostatkopf links oder rechts
- Kann mit dem Fühlerelement RTX auch als Rücklauftemperaturbegrenzer umgebaut werden.
- Inkl. RAX-Thermostatkopf

Technische Daten:

- Betriebsdruck max.: 10 bar
- Betriebstemperatur max.: 120°C
- Differenzdruck max.: 0,6 bar
- Mittenabstand: 50 mm
- Kvs Wert: 0,56
- Material: Messing, matt vernickelt
- Anschluss Heizkörper: DN 15 (1/2") AG
- Anschluss Rohranschluss: DN 15 (1/2") IG

Ausführung	Bestell-Nr.	€/Set
Eck, weiß RAL 9016	90 171 19	174,89
Durchgang, weiß RAL 9016	90 171 20	174,89
Eck, verchromt	90 171 21	203,90
Durchgang, verchromt	90 171 22	203,90

Thermostat-Anschlussarmatur VHS



- Für den Einbau in Zweirohr-Heizungsanlagen an Heizkörpern mit unterem Zweipunktanschluss
- Voreinstell- und Absperrbar
- Anschlussmöglichkeit für Füll- und Entleerungsarmatur
- Anschluss Thermostat-Kopf: Schnappbefestigung
- Passende Thermostatköpfe: RAW, RA, RAX

Technische Daten:

- Betriebsdruck max.: 10 bar
- Betriebstemperatur max.: 120°C
- Differenzdruck max.: 0,6 bar
- Mittenabstand: 50 mm
- Kvs-Wert: 0,57

- Anschluss Heizkörper: DN 15 (1/2") AG
- Anschluss Rohranschluss: DN 20 (3/4") Eurokonus

Typ VHS-UN 15, Standard



90 171 72



90 171 73

Ausführung	Bestell-Nr.	€/Stück
Eck	90 171 72	56,83
Durchgang	90 171 73	56,83

Typ VHS-UR 15 Eck, umgekehrte Fließrichtung



- Kann mit dem Fühlerelement RTX auch als Rücklauftemperaturbegrenzer umgebaut werden

Bestell-Nr.	€/Stück
90 171 74	56,83

Kunststoffabdeckung VHS



90 171 77

- Nur für Thermostatköpfe mit Schnappbefestigung

passend für	Farbe	Bestell-Nr.	€/Stück
VHS-Durchgang	weiß, RAL 9016	90 171 77	7,60
VHS-Durchgang	verchromt	90 171 78	19,54
VHS-Eck	weiß, RAL 9016	90 171 79	7,60
VHS-Eck	verchromt	90 171 80	19,54

IMMER DABEI

Die App mit:

SCAN-FUNKTION

BENUTZERVERWALTUNG

OFFLINE-VERFÜGBARKEIT

Thermostat-Köpfe Heimeier



- Gewindeanschluss: M30 x 1,5
- Flüssigkeitsgefüllter Thermostat



Weiß

Typ Halo

- Einfach zu reinigen
- Sollwertbereich: 6°C...28°C
- Mit Blockierschieber zum variablen Blockieren einer Temperatureinstellung

Ausführung	Bestell-Nr.	€/Stück
weiß RAL 9016	90 041 93	21,76
verchromt	90 041 94	38,96



Chrom

Typ Halo mit Nullstellung

- Einfach zu reinigen
- Sollwertbereich: 0°C...28°C
- Thermostatkopf öffnet bei ca. 0°
- Mit Blockierschieber zum variablen Blockieren einer Temperatureinstellung

Ausführung	Bestell-Nr.	€/Stück
weiß RAL 9016	90 041 95	22,53
verchromt	90 041 96	41,59



Typ K Standard

- Sollwertbereich: 6°C-28°C

Bestell-Nr.	€/Stück	VPE	€/Stück/VPE
90 103 01	14,74	20	14,47



Typ K, mit Diebstahlsicherung

- Diebstahlsicherung durch 2 Schrauben
- Sollwertbereich: 6°C bis 28°C
- Frostschutzsicherung

Bestell-Nr.	€/Stück
90 112 02	24,39



Typ K, mit Temperaturwerten

- Sollwertbereich: 6°C-28°C

Bestell-Nr.	€/Stück
90 620 96	20,49



Typ K, mit Nullstellung

- Sollwertbereich: 0°C-28°C
- Thermostatkopf öffnet bei ca. 0°

Bestell-Nr.	€/Stück
90 112 00	17,56



Typ K, Behördenausführung

- Diebstahlsicherung durch 2 Schrauben
- Sollwertbereich: 6°C-28°C
- Frostschutzsicherung

Bestell-Nr.	€/Stück
90 112 01	24,39



Typ K, für Schwimmhallen und med. Bäderbetrieb

- Diebstahlsicherung durch 2 Schrauben
- Sollwertbereich: 6°C-28°C
- Frostschutzsicherung

Bestell-Nr.	€/Stück
90 112 03	29,11



Typ K, mit Fernfühler

- Kapillarrohrlänge: 2 m
- Sollwertbereich: 6°C-27°C

Bestell-Nr.	€/Stück
90 103 02	37,89



Typ DX

- Sollwertbereich: 6°C-28°C

Ausführung	Bestell-Nr.	€/Stück
weiß RAL 9016	90 604 12	17,13



Typ Halo-B (Behördenmodell)

- Gesichert
- SollwertEinstellung durch Spezialschlüssel (90 512 01)
- Sollwertbereich: 8°C-26°C

Bestell-Nr.	€/Stück
90 103 04	32,84



Typ WK

- Winkelform für Ventilheizkörper
- Umstellbar für die Montage links oder rechts am Heizkörper
- Sollwertbereich: 6°C-28°C

Bestell-Nr.	€/Stück
90 103 85	28,31

! Montage mit Adapter nicht möglich!



Typ F (Feineinsteller)

- Verdeckte obere und untere Begrenzung des Temperaturbereiches oder Blockierung einer Einstellung durch Anschlagclips
- Montage auf Schalterdose möglich
- Mit Nullstellung (Ventil öffnet bei ca. 0°C)
- Sollwertbereich: 6°C-27°C

Ausführung	Bestell-Nr.	€/Stück
Kapillarrohrlänge 2 m	90 103 03	55,63
Kapillarrohrlänge 5 m	90 112 04	97,86



Handreguliererkappe

- Passend für alle Heimeier Thermostat-Ventilunterteile
- Farbe: Weiß RAL 9016
- Mit Rändelmutter
- Ref.-Nr.: 2001-00.325
- für alle Heimeier Thermostat-Ventilunterteile
- Mediumtemperatur max. 100°C

Bestell-Nr.	€/Stück
90 511 88	4,71

Adapter zum Anschluss an Fremdfabrikate



- Für die Montage aller Heimeier Thermostat-Köpfe auf Thermostat-Ventilunterteile siehe Tabelle
- Gewinde M30 x 1,5 nach Werksnorm
- *Nicht für Ventilheizkörper verwendbar

passend für	Bestell-Nr.	€/Stück
Danfoss RA*	90 511 89	6,60
Danfoss RAV	90 511 90	14,96
Danfoss RAVL	90 511 91	12,39
Vaillant (ø ca. 30 mm)	90 511 92	19,67
TA (M 28 x 1,5)	90 511 93	7,73
Herz	90 511 94	7,73
Markaryd	90 511 95	15,47
Comap (M 28 x 1,5)	90 511 96	16,91
Giacomini	90 511 97	16,91
Oventrop (M 30 x 1)	90 511 98	16,77
Ista (M 32 x 1)	90 112 09	16,77



Spindel-Verlängerung

- M30 x 1,5
- Für Thermostat-Ventilunterteile
- Messing vernickelt

Größe [mm]	Bestell-Nr.	€/Stück
20	90 511 99	14,00
30	90 512 00	17,56

Thermostatköpfe



Typ „Standard“

- M 30 x 1,5 passend für Ventilart Heimeier
- Einstellbereich der Raumtemperatur von 6°C (Frostschuttsicherung) bis 28°C
- Blockier- und begrenzbare
- Mit Flüssigkeits-Fühler



Bestell-Nr.	€/Stück
90 104 08	9,44



Design-Thermostatkopf TC-D1



- Anschluss: Gewinde- oder Klemmanschluss
- Mit eingebautem Flüssigkeitsfüller
- Sollwertbereich: 0 bis 28 °C
- Frostschutz- und Nullstellung
- Nicht steigender Thermostatkopf
- Verdeckte Gewindemutter

Typ	Farbe	Bestell-Nr.	€/Stück
M 30 x 1,5	weiß	90 069 79	22,29
M 30 x 1,5	verchromt	90 069 80	35,16
Danfoss-Klemmanschluss	weiß	90 069 81	22,29
Danfoss-Klemmanschluss	verchromt	90 069 82	34,26

Thermostat-Kopf K mit externem Fühler



- Flüssigkeitsgefüllter Fühler mit 2 m Kapillarrohr
- Für alle Heimeier Thermostat-Ventilunterteile und Dreiwegeventile

- Verdeckte obere und untere Berggrenzung des Temperaturbereiches oder Blockierung einer Einstellung durch Anschlagclips



- Mit Wärmeleitsockel und Spiralfeder
- Einsatz des Fühlers in Verbindung mit einem Wärmeleitsockel als Anlegefühler oder mit einer Tauchhülse als Tauchfühler
- Sollwertbereich: 20°C-50°C
- Fühlertemperatur max.: 60°C
- Einstellskala mit Temperaturwerten: 20-30-40-50

Bestell-Nr.	€/Stück
90 100 36	72,14



- Mit Wendel-Tauchfühler DN 15 (1/2") x 118 mm
- Einsatz des Fühlers als Tauchfühler ohne Tauchhülse
- Abdichtung zum Kapillarrohr durch Klemmverbindung
- Sollwertbereich: 20°C-70°C
- Fühlertemperatur max.: 90°C
- Merkmahl: 20-30-40-50-60-70

Bestell-Nr.	€/Stück
90 110 60	78,11



- Ohne Zubehör
- Einsatz des Fühlers in Verbindung mit einem Wärmeleitsockel als Anlegefühler oder mit einer Tauchhülse als Tauchfühler
- Zur Boilerregelung
- Sollwertbereich: 40°C-70°C
- Fühlertemperatur max.: 80°C
- Merkmahl: 40-50-60-70

Bestell-Nr.	€/Stück
90 100 37	60,43

Zubehör für Thermostat-Kopf K mit externem Fühler



Tauchhülse

- Messing
- DN 15 (1/2") x 186 mm
- Ref.-Nr.: 6602-00.363

Bestell-Nr.	€/Stück
90 100 38	32,41



Wärmeleitsockel und Spiralfeder für Anlegefühler

- Ref.-Nr.: 6402-00.200



Bestell-Nr.	€/Stück
90 110 59	19,94



Thermostat-Köpfe für Direktanschluss an Fremdfabrikate



- Flüssigkeitsgefüllter Thermostat
- Begrenzung oder Blockierung im Sollwertbereich
- Sollwertbereich: 6°C-28°C
- Merzkahl 1-5
- Frostschutzsicherung

 <p>Typ VK</p> <ul style="list-style-type: none"> • Für Thermostat-Ventilunterteile Danfoss RA (Serie 2000) • Mit Klemmanschluss für Ventilheizkörper <table border="1"> <thead> <tr> <th>Bestell-Nr.</th> <th>€/Stück</th> </tr> </thead> <tbody> <tr> <td>90 103 41</td> <td>20,57</td> </tr> </tbody> </table>	Bestell-Nr.	€/Stück	90 103 41	20,57	 <p>Typ K</p> <ul style="list-style-type: none"> • Für Thermostat-Ventilunterteile Danfoss RAV <table border="1"> <thead> <tr> <th>Bestell-Nr.</th> <th>€/Stück</th> </tr> </thead> <tbody> <tr> <td>90 112 05</td> <td>26,11</td> </tr> </tbody> </table>	Bestell-Nr.	€/Stück	90 112 05	26,11
Bestell-Nr.	€/Stück								
90 103 41	20,57								
Bestell-Nr.	€/Stück								
90 112 05	26,11								
 <p>Typ K</p> <ul style="list-style-type: none"> • Für Thermostat-Ventilunterteile Danfoss RAVL <table border="1"> <thead> <tr> <th>Bestell-Nr.</th> <th>€/Stück</th> </tr> </thead> <tbody> <tr> <td>90 112 06</td> <td>22,79</td> </tr> </tbody> </table>	Bestell-Nr.	€/Stück	90 112 06	22,79	 <p>Typ K</p> <ul style="list-style-type: none"> • Für Thermostat-Ventilunterteile Vaillant • Anschluss-Ø ca. 30 mm • Für Baureihe ab 1987 <table border="1"> <thead> <tr> <th>Bestell-Nr.</th> <th>€/Stück</th> </tr> </thead> <tbody> <tr> <td>90 112 07</td> <td>22,20</td> </tr> </tbody> </table>	Bestell-Nr.	€/Stück	90 112 07	22,20
Bestell-Nr.	€/Stück								
90 112 06	22,79								
Bestell-Nr.	€/Stück								
90 112 07	22,20								
 <p>Typ DX</p> <ul style="list-style-type: none"> • Für Thermostat-Ventilunterteile Herz M 28 x 1,5 • Ohne Sparclips <table border="1"> <thead> <tr> <th>Bestell-Nr.</th> <th>€/Stück</th> </tr> </thead> <tbody> <tr> <td>90 112 08</td> <td>26,37</td> </tr> </tbody> </table>	Bestell-Nr.	€/Stück	90 112 08	26,37					
Bestell-Nr.	€/Stück								
90 112 08	26,37								

Thermostatkopf 323



 <ul style="list-style-type: none"> • Mit Flüssigkeitsfühler • Einstellbare Sparstellung • Regelbereich begrenzt- und blockierbar mit Begrenzung • Umgebungstemperatur: max. 50°C • Material: Kunststoff, weiß • Passend für Ventilunterteile mit GAMPPER-Klemmanschluss (von Bj. 1980 bis 1998) • Mit GAMPPER-Klemmanschluss • Ersatz für die Modelle 313, 314 und 323 	<table border="1"> <thead> <tr> <th>Ref.-Nr.</th> <th>Ausführung</th> <th>Bestell-Nr.</th> <th>€/Stück</th> </tr> </thead> <tbody> <tr> <td>360 000</td> <td>ohne 0-Stellung</td> <td>90 847 96</td> <td>25,33</td> </tr> <tr> <td>360 002</td> <td>mit 0-Stellung</td> <td>90 847 97</td> <td>25,37</td> </tr> </tbody> </table>	Ref.-Nr.	Ausführung	Bestell-Nr.	€/Stück	360 000	ohne 0-Stellung	90 847 96	25,33	360 002	mit 0-Stellung	90 847 97	25,37
Ref.-Nr.	Ausführung	Bestell-Nr.	€/Stück										
360 000	ohne 0-Stellung	90 847 96	25,33										
360 002	mit 0-Stellung	90 847 97	25,37										

Thermostatköpfe mit M30 x 1,5 Befestigung



 <p>Typ React M30</p> <ul style="list-style-type: none"> • Passend für alle Ventilgehäuse und Einbauventile mit M 30 x 1,5 Anschluss • Begrenz- und blockierbar • Temperaturbereich: 8°C - 28°C • Farbe: Weiß, RAL 9016 <table border="1"> <thead> <tr> <th>Typ</th> <th>Bestell-Nr.</th> <th>€/Stück</th> </tr> </thead> <tbody> <tr> <td>Standard</td> <td>90 098 35</td> <td>20,09</td> </tr> <tr> <td>Nullabspernung</td> <td>90 098 36</td> <td>20,09</td> </tr> </tbody> </table>	Typ	Bestell-Nr.	€/Stück	Standard	90 098 35	20,09	Nullabspernung	90 098 36	20,09	 <p>Typ React M30, mit Fernfühler</p> <ul style="list-style-type: none"> • Passend für alle Ventilgehäuse und Einbauventile mit M 30 x 1,5 Anschluss • Begrenz- und blockierbar • Temperaturbereich: 8°C - 28°C • Farbe: Weiß, RAL 9016 • Kapillarrohrlänge: 2,0 m <table border="1"> <thead> <tr> <th>Bestell-Nr.</th> <th>€/Stück</th> </tr> </thead> <tbody> <tr> <td>90 098 37</td> <td>28,17</td> </tr> </tbody> </table>	Bestell-Nr.	€/Stück	90 098 37	28,17
Typ	Bestell-Nr.	€/Stück												
Standard	90 098 35	20,09												
Nullabspernung	90 098 36	20,09												
Bestell-Nr.	€/Stück													
90 098 37	28,17													
 <p>Typ Redia M30, mit Nullabspernung</p> <ul style="list-style-type: none"> • Passend für alle Ventilgehäuse und Einbauventile mit M30 x 1,5 Anschluss • Begrenz- und blockierbar • Temperaturbereich: 8°C - 28°C • Farbe: Weiß, RAL 9016 <table border="1"> <thead> <tr> <th>Bestell-Nr.</th> <th>€/Stück</th> </tr> </thead> <tbody> <tr> <td>90 085 55</td> <td>8,74</td> </tr> </tbody> </table>	Bestell-Nr.	€/Stück	90 085 55	8,74	 <p>Typ RAX-K, mit Nullabspernung</p> <ul style="list-style-type: none"> • Passend für alle Ventilgehäuse und Einbauventile in Ventilheizkörpern mit M 30 x 1,5 Anschluss • Temperaturbereich: 8-28°C <table border="1"> <thead> <tr> <th>Typ</th> <th>Bestell-Nr.</th> <th>€/Stück</th> </tr> </thead> <tbody> <tr> <td>RAX, weiß RAL 9016</td> <td>90 065 43</td> <td>24,84</td> </tr> <tr> <td>RAX, verchromt</td> <td>90 065 44</td> <td>33,60</td> </tr> </tbody> </table>	Typ	Bestell-Nr.	€/Stück	RAX, weiß RAL 9016	90 065 43	24,84	RAX, verchromt	90 065 44	33,60
Bestell-Nr.	€/Stück													
90 085 55	8,74													
Typ	Bestell-Nr.	€/Stück												
RAX, weiß RAL 9016	90 065 43	24,84												
RAX, verchromt	90 065 44	33,60												



Thermostatköpfe mit Schnappbefestigung



Typ RAX, mit Nullabsperung

- Passend für alle Ventilgehäuse der Serie RA 2000 Einbauventile in Ventilheizkörpern und VHX/X-tra Armaturen
- Temperaturbereich: 8-28°C

Typ	Bestell-Nr.	€/Stück
RAX, weiß RAL 9016	90 170 07	23,91
RAX, verchromt	90 170 08	40,53
RAX, tiefschwarz RAL 9005	90 170 11	30,17



Typ RAS-D, mit Nullabsperung

- Passend für alle Ventilgehäuse der Serie RA 2000 und Einbauventile in Ventilheizkörpern
- Begrenz- und blockierbar
- Temperaturbereich: 8-28°C
- Farbe: Verchromt

Bestell-Nr.	€/Stück
90 065 45	42,09



Typ React RA

- Passend für alle Ventilgehäuse und Einbauventile Typ RA
- Begrenz- und blockierbar
- Temperaturbereich: 8°C - 28°C
- Farbe: Weiß, RAL 9016

Typ	Bestell-Nr.	€/Stück
Standard	90 098 32	20,09
Nullabsperung	90 098 33	20,09



Typ React RA, mit Fernfühler

- Passend für alle Ventilgehäuse und Einbauventile Typ RA
- Begrenz- und blockierbar
- Temperaturbereich: 8°C - 28°C
- Farbe: Weiß, RAL 9016
- Kapillarrohrlänge: 2,0 m

Bestell-Nr.	€/Stück
90 098 34	29,59



Typ Aero RA

- Passend für alle Ventilgehäuse und Einbauventile Typ RA
- Begrenz- und blockierbar
- Temperaturbereich: 7°C - 26°C
- Farbe: Weiß, RAL 9016

Typ	Bestell-Nr.	€/Stück
Standard	90 098 26	31,64
Nullabsperung	90 098 25	31,81



Typ Aero RA, mit Fernfühler

- Passend für alle Ventilgehäuse und Einbauventile Typ RA
- Begrenz- und blockierbar
- Temperaturbereich: 7°C - 26°C
- Farbe: Weiß, RAL 9016
- Kapillarrohrlänge: 2,0 m

Bestell-Nr.	€/Stück
90 098 31	46,11



Typ Aero RA Serviceelement, mit Klemmbefestigung

- Passend für Ventilgehäuse Typ RAV und RA VL
- Begrenz- und blockierbar
- Temperaturbereich: 7°C - 26°C
- Farbe: Weiß, RAL 9016

Typ	Anschluss-ø [mm]	Bestell-Nr.	€/Stück
RA/VL	26	90 098 27	32,66
RA/V	34	90 098 28	37,50



Typ Aero RA Serviceelement, mit Klemmanschluss, mit Fernfühler

- Passend für Ventilgehäuse Typ RAV und RA VL
- Begrenz- und blockierbar
- Temperaturbereich: 7°C - 26°C
- Farbe: Weiß, RAL 9016
- Länge Kapillarrohr: 2,0 m

Typ	Anschluss-ø [mm]	Bestell-Nr.	€/Stück
RA/VL	26	90 098 29	47,94
RA/V	34	90 098 30	50,40



Typ Aveo RA, Behördenmodell

- Passend für alle Ventilgehäuse und Einbauventile Typ RA
- Begrenz- und blockierbar
- Temperaturbereich: 7°C - 26°C
- Farbe: Weiß, RAL 9016

Bestell-Nr.	€/Stück
90 098 23	42,24



Typ Aveo RA, Behördenmodell, mit Fernfühler

- Passend für alle Ventilgehäuse und Einbauventile Typ RA
- Begrenz- und blockierbar
- Temperaturbereich: 7°C - 26°C
- Farbe: Weiß, RAL 9016
- Länge Kapillarrohr: 2,0 m

Bestell-Nr.	€/Stück
90 098 24	59,17



Feineinsteller Typ RA

- Passend für alle Ventilgehäuse der Serie RA 2000
- Temperaturbereich: 8-28°C
- Farbe: Weiß RAL 9016

Typ	Bestell-Nr.	€/Stück
RA 5062, 2 m Kapillarrohr	90 170 23	102,24
RA 5065, 5 m Kapillarrohr	90 065 48	134,39



Adapter für Feineinsteller Typ RA

passend für	Bestell-Nr.	€/Stück
M30 x 1,5	90 170 25	6,16
RAVL	90 170 26	6,06
RAV	90 170 27	10,24



Winkeladapter

- Für alle Thermostatköpfe RAW, RA 2000 und RAX mit Schnappbefestigung

Bestell-Nr.	€/Stück
90 170 13	10,76



Winkeladapter mit M 30 x 1,5 Befestigung

- Für alle Thermostatköpfe RAW und RAX mit M 30 x 1,5 Anschluss

Bestell-Nr.	€/Stück
90 170 20	10,76



Elektronische Heizkörperregler



TheraPro HR90

- 3 Heiz- und Absenkerperioden pro Tag einstellbar
- Passt auf nahezu alle Heizkörperventile
- Mit Fenster-auf-Erkennung
- Vom Ventil abnehmbar zur bequemerer Programmierung
- Aufklappbares und beleuchtetes Display
- Frostschutzfunktion:
Unter 5°C öffnet der Regler das Heizkörperventil
- Zusätzliche Betriebsarten:
„Party“, „Sonderurlaub“, „Urlaub“
- Kindersicherung/Bediensperre
- ECO-Sparfunktion:
Die Raumtemperatur wird um 3°C abgesenkt
- Temperatur-Bereich: 5-30°C
- Anschluss: M30 x 1,5
- Maße (H x B x T): 60 x 54 x 96 mm

- Batterien 1,5 V:
LRA, AA, AM3 sind im Lieferumfang enthalten
- Pasend für Heizkörperventile von:**
- Honeywell, Braukmann, MNG, Heimeir, Oventrop, Danfoss RA (Adapter im Lieferumfang), Danfoss RAV/RAVL (Adapter nicht im Lieferumfang)

Bestell-Nr. €/Stück
90 853 98 76,66



ZUBEHÖR Adapter zum Anschluss an Fremdfabrikate

Seite: 843



Eco-2™

- Einfache Programmierung über Bluetooth mit einer App auf Smartphone oder Tablet
- Handbetrieb möglich
- Funktion „Fenster offen“
- Tag- und Nachttemperaturabsenkung, Wochenplan, Urlaubs- und Pausenfunktion
- LCD-Anzeige
- Kindersicherung

- Frostschutzfunktion
- Inkl. 2 x AA Batterien
- Mit Adapter auf Danfoss RA und M30 x 1,5 (Heimeier kompatibel)

Bestell-Nr. €/Stück
90 034 12 54,90



Rücklaufverschraubung, Messing vernickelt



Ausführung Eck, IG

Größe	Bestell-Nr.	€/Stück
DN 10 (3/8")	90 051 09	8,79
DN 15 (1/2")	90 051 10	4,44



Ausführung Durchgang, IG

Größe	Bestell-Nr.	€/Stück
DN 10 (3/8")	90 051 13	9,77
DN 15 (1/2")	90 051 14	4,94



Ausführung Eck

- Lötanschluss

Größe	Bestell-Nr.	€/Stück
DN 15 (1/2")	90 053 06	4,20



Ausführung Durchgang

- Lötanschluss
- Absperrbar

Größe	Bestell-Nr.	€/Stück
DN 15 (1/2")	90 053 08	4,43

Rücklaufverschraubung Regulux mit Entleerung



- Mit Absperrung und Feinstregulierung durch Doppelkegel
- Keine Veränderung der Voreinstellung beim Öffnen bzw. Schließen
- Mit Entleerungsmöglichkeit
- Anschluss für Entleerungs- und Füllrichtung (90 513 27)

Technische Daten:

- Material: Rotguss, vernickelt
- Zul. Betriebstemperatur mit Verkleidung: 90°C
- Zul. Betriebsüberdruck: 10 bar



- Anschluss IG für Gewinderohr oder in Verbindung mit Klemmverschraubungen für Kupfer-, Präzisionsstahl- oder Verbundrohr (nur DN 15)
- Max. Betriebstemperatur: 120°C

Ausführung	Größe	Bestell-Nr.	€/Stück
Eck	DN 10 (3/8")	90 513 15	16,33
Eck	DN 15 (1/2")	90 513 16	17,91
Eck	DN 20 (3/4")	90 513 17	22,86
Durchgang	DN 10 (3/8")	90 513 18	16,33
Durchgang	DN 15 (1/2")	90 513 19	17,91
Durchgang	DN 20 (3/4")	90 513 20	22,86



- DN 15 (1/2") AG
- Viega Pressanschluss 15 mm
- Mit SC-Kontur
- Max. Betriebstemperatur: 110°C

Ausführung	Bestell-Nr.	€/Stück
Eck	90 604 22	27,49
Durchgang	90 604 24	27,49



- DN 15 (1/2") x DN 20 (3/4") Eurokonus
- Max. Betriebstemperatur: 120°C

Ausführung	Bestell-Nr.	€/Stück
Eck	90 604 23	17,91
Durchgang	90 604 25	20,91

Zubehör



Universalschlüssel

passend für Heimeier Ventile:

- Betätigung von V-exact/F-exact
- Thermostat-Kopf B (Temperateureinstellung)
- Rücklaufverschraubung Regulus
- Anschlussverschraubung Vekolux
- Heizkörper-Entlüftungsventil

Bestell-Nr.	€/Stück
90 512 01	14,04



Entleerungs- und Füllleinrichtung für Regulus

- DN 15 (1/2")-Schlauchanschluss

Bestell-Nr.	€/Stück
90 513 27	21,03

Rücklaufverschraubung Regutec



- Absperrbar
- Regulierbar

- Material: Rotguss, vernickelt
- Verschlussdeckel metallisch dichtend

- Betriebsdruck max.: 10 bar



Eck

- Anschluss IG für Gewinderohr oder in Verbindung mit Klemmverschraubungen für Kupfer-, Präzisionsstahl- oder Verbundrohr (nur DN 15)
- Betriebstemperatur max.: 120°C

Ausführung	Größe	Bestell-Nr.	€/Stück
Eck	DN 10 (3/8")	90 513 21	8,31
Eck	DN 15 (1/2")	90 513 22	9,00
Eck	DN 20 (3/4")	90 513 23	13,73
Durchgang	DN 10 (3/8")	90 513 24	12,90
Durchgang	DN 15 (1/2")	90 513 25	9,74
Durchgang	DN 20 (3/4")	90 513 26	14,99



Eck

- DN 15 (1/2") x DN 20 (3/4") Eurokonus
- Betriebstemperatur max.: 120°C

Ausführung	Bestell-Nr.	€/Stück
Eck	90 519 62	9,31
Durchgang	90 519 63	10,07



Durchgang



Durchgang

Rücklaufverschraubung Typ RLV



- Absperrbar- und Regulierbar
- Mit Anschlussmöglichkeit für Füll- und Entleerungsarmatur

- Technische Daten:**
- Betriebsdruck max.: 10 bar

- Betriebstemperatur max.: 120°C
- Material: Messing, vernickelt



Eck

Anschluss IG

Ausführung	Größe	Bestell-Nr.	€/Stück
Eck	DN 10 (3/8")	90 171 84	9,36
Eck	DN 15 (1/2")	90 171 86	10,44
Eck	DN 20 (3/4")	90 171 88	14,73
Durchgang	DN 10 (3/8")	90 171 85	9,36
Durchgang	DN 15 (1/2")	90 171 87	10,44
Durchgang	DN 20 (3/4")	90 171 89	14,73



Eck

Anschluss DN 15 (1/2") x Eurokonus DN 20 (3/4")

Ausführung	Bestell-Nr.	€/Stück
Eck	90 171 90	12,89
Durchgang	90 171 91	12,89



Durchgang



Durchgang



Füll- und Entleerungsarmatur

- Passend für alle RLV-Verschraubungen und VHS (UN/E/UR) Armaturen
- Mit Schlauchtülle
- DN 20 (3/4")

Bestell-Nr.	€/Stück
90 171 97	21,76

Rücklaufverschraubungen



- Regulierventil für Fußbodenheizung (Heizkreisverteiler)
- Material: Rotguss
- Mit Absperrung und Feinstregulierung durch Doppelkegel ohne Hubbegrenzung

- Keine Veränderung der Voreinstellung beim Öffnen bzw. Schließen
- Verschraubdeckel flachdichtend
- Durchgang

- Technische Daten:**
- Betriebstemperatur max.: 120°C
 - Betriebsüberdruck max.: 10 bar



- Anschluss DN 15 (1/2") IG x Euro-konus DN 20 (3/4")

Bestell-Nr.	€/Stück
90 103 99	14,90



- Anschluss DN 15 (1/2")-Verschraubung x Eurokonus DN 20 (3/4")

Bestell-Nr.	€/Stück
90 104 00	17,99



- Beide Anschlussseiten mit AG DN 20 (3/4") Eurokonus für Verschraubungen

Bestell-Nr.	€/Stück
90 104 01	14,90



Rücklaufverschraubung Verafix

Honeywell

- Voreinstellbar
- Absperrbar
- Entleeren/Füllen mit Adapter (Zubehör)

- Technische Daten:**
- Betriebstemperatur: 2-130°C
 - Betriebsdruck max.: 10 bar
 - Material: Rotguss, matt vernickelt
 - Medium: Wasser, Wasser/Glykolegemisch nach VDI 2035



Typ E-V2420

- Kennzeichnung: achtkantige Abschlusskappe

Ausführung	Größe	Bestell-Nr.	€/Stück
Eck	DN 10 (3/8")	90 042 57	9,91
Eck	DN 15 (1/2")	90 042 58	10,93
Eck	DN 20 (3/4")	90 042 59	15,43
Durchgang	DN 10 (3/8")	90 042 60	10,41
Durchgang	DN 15 (1/2")	90 042 61	10,93
Durchgang	DN 20 (3/4")	90 042 62	16,23



Typ V2400

- Mit reproduzierbarer Voreinstellung
- Kennzeichnung: sechskantige Abschlusskappe

Ausführung	Größe	Bestell-Nr.	€/Stück
Eck	DN 10 (3/8")	90 042 51	12,83
Eck	DN 15 (1/2")	90 042 52	13,33
Eck	DN 20 (3/4")	90 042 53	17,86
Durchgang	DN 10 (3/8")	90 042 54	12,83
Durchgang	DN 15 (1/2")	90 042 55	13,33
Durchgang	DN 20 (3/4")	90 042 56	18,10

Heizkörper-Rücklaufverschraubung



- Anschluss IG**
- Absperrbar
 - Selbstdichtend mit Gewindeeinschneiddichtung
 - Betriebsdruck max.: 10 bar
 - Betriebstemperatur max.: 130°C
 - Messing vernickelt

Ausführung	Größe	Bestell-Nr.	€/Stück
Eck	DN 10 (3/8")	90 090 90	5,64
Eck	DN 15 (1/2")	90 090 91	7,36
Eck	DN 20 (3/4")	90 076 86	11,30
Durchgang	DN 10 (3/8")	90 090 87	6,23
Durchgang	DN 15 (1/2")	90 090 88	7,73
Durchgang	DN 20 (3/4")	90 090 89	12,06

Heizkörper-Rücklaufverschraubungen

Simplex

- Absperrbar
- Regulierbar
- Selbstdichtend mit Gewindeeinschneiddichtung
- Betriebsdruck max.: 10 bar
- Betriebstemperatur max.: 110°C (130°C kurzzeitig)
- Messing vernickelt



Typ IG/N

Ausführung	Gewinde	Bestell-Nr.	€/Stück
Durchgang	DN 15 (1/2") AG x DN 15 (1/2") IG	90 511 09	13,90
Eck	DN 15 (1/2") AG x DN 15 (1/2") IG	90 511 10	13,90



Typ AG/N

- DN 20 (3/4") Eurokonus für den Anschluss von Kupfer-, Weichstahl-, Edelstahl-, Metallverbund- und Kunststoffrohren, in Verbindung mit Simplex Klemmverschraubung
- Anschluss: Gewinde DN 15 (1/2") x DN 20 (3/4")

Ausführung	Bestell-Nr.	€/Stück
Durchgang	90 511 07	12,79
Eck	90 511 08	12,06



Typ IG/M

- Zum Voreinstellen, Füllen und Entleeren
- Entleeren und Füllen ohne Adapter, nur durch Aufschauben einer handelsüblichen Schlauchverschraubung

Ausführung	Gewinde	Bestell-Nr.	€/Stück
Durchgang	DN 10 (3/8") AG x DN10 (3/8") IG	90 052 49	18,80
Durchgang	DN 15 (1/2") AG x DN 15 (1/2") IG	90 052 51	18,80
Eck	DN 10 (3/8") AG x DN 10 (3/8") IG	90 052 53	18,80
Eck	DN 15 (1/2") AG x DN 15 (1/2") IG	90 052 55	18,80



Typ L zum Löten

- Anschluss: Gewinde DN 15 (1/2") x ø 15 mm

Ausführung	Bestell-Nr.	€/Stück
Durchgang	90 052 36	12,19
Eck	90 052 38	10,69



Typ AG/M

- Zum Voreinstellen, Füllen und Entleeren
- Entleeren und Füllen ohne Adapter, nur durch Aufschauben einer handelsüblichen Schlauchverschraubung
- DN 20 (3/4") Eurokonus für den Anschluss von Kupfer-, Weichstahl-, Edelstahl-, Metallverbund- und Kunststoffrohren, in Verbindung mit Simplex Klemmverschraubung
- Anschluss: Gewinde DN 15 (1/2") x DN 20 (3/4")

Ausführung	Bestell-Nr.	€/Stück
Durchgang	90 052 47	18,80
Eck	90 052 48	18,80

Hahnblöcke für Ventilheizkörper DN 15 (1/2“)

- Heizkörperanschluss DN 15 (1/2“) AG
- Rohranschluss DN 20 (3/4“) Eurokonus
- Eurokonus bis Rohr-ø 20



- Durchgang

Bestell-Nr.	€/Stück	VPE	€/Stück/VPE
90 054 54	8,84	50	8,27



- Eckform

Bestell-Nr.	€/Stück	VPE	€/Stück/VPE
90 054 55	9,04	50	8,47



- Durchgang
- Mit einstellbarem Bypassventil
- Für Einrohrheizung



Bestell-Nr.	€/Stück	VPE	€/Stück/VPE
90 054 56	35,73	20	32,99



- Eckform
- Mit einstellbarem Bypassventil
- Für Einrohrheizung



Bestell-Nr.	€/Stück	VPE	€/Stück/VPE
90 054 57	39,07	20	36,07



- Durchgang
- Mit einstellbarem Bypassventil
- Für Einrohrheizung

Bestell-Nr.	€/Stück
90 090 97	30,57



- Eckform
- Mit einstellbarem Bypassventil
- Für Einrohrheizung

Bestell-Nr.	€/Stück
90 090 99	29,96



- Durchgang

Bestell-Nr.	€/Stück
90 054 62	6,66



- Eckform



Bestell-Nr.	€/Stück
90 054 63	16,24

Hahnblöcke für Ventilheizkörper DN 20 (3/4“)

- Heizkörperanschluss DN 20 (3/4“) IG Eurokonus
- Rohranschluss DN 20 (3/4“) Eurokonus
- Eurokonus bis Rohr-ø 20



- Durchgang

Bestell-Nr.	€/Stück	VPE	€/Stück/VPE
90 054 58	7,40	50	6,91



- Eckform

Bestell-Nr.	€/Stück	VPE	€/Stück/VPE
90 054 59	7,60	50	7,10



- Durchgang
- Mit einstellbarem Bypassventil
- Für Einrohrheizung



Bestell-Nr.	€/Stück	VPE	€/Stück/VPE
90 054 60	32,99	20	30,46



- Eckform
- Mit einstellbarem Bypassventil
- Für Einrohrheizung



Bestell-Nr.	€/Stück	VPE	€/Stück/VPE
90 054 61	36,39	20	33,59



- Durchgang
- Mit einstellbarem Bypassventil
- Für Einrohrheizung

Bestell-Nr.	€/Stück
90 090 96	25,11



- Eckform
- Mit einstellbarem Bypassventil
- Für Einrohrheizung

Bestell-Nr.	€/Stück
90 090 98	25,61



- Durchgang

Bestell-Nr.	€/Stück
90 054 64	5,63



- Eckform



Bestell-Nr.	€/Stück
90 054 65	15,56

Verkleidung für Hahnblock



- Farbe: weiß

Bestell-Nr.	€/Stück
90 020 00	1,73

Hahnblock Flex und Zubehör



- Geeignet für die Montage als Eck- oder Durchgangsform da 180° schwenkbar, ohne Versatz der Anschlüsse
- Für Ein-, und Zweirohrbetrieb
- Absperrbar
- Mit einstellbarem Bypassventil
- Inkl. Übergangsnippel selbstdichtend DN 15 (1/2") x DN 20 (3/4"), Eurokonus-Teile, Messing

Technische Daten:

- Betriebstemperatur max.: 110°C
- Betriebsdruck max.: 10 bar
- Material Armatur: Messing vernickelt
- Achsabstand: 50 mm
- Anschluss Verrohrung: DN 20 (3/4") Eurokonus
- Anschluss Heizkörper: DN 15 (1/2") Muffengewinde oder DN 20 (3/4") Außengewinde (Eurokonus)

Bestell-Nr.	€/Stück
90 036 31	35,79



Abb. weiß

Designverkleidungen

- Aus Kunststoff

Farbe	Bestell-Nr.	€/Stück
weiß	90 036 32	6,89
verchromt	90 036 33	12,63

Zweirohr-Hahnblock, verstellbar (Problemlöser)



Durchgang

Eck

Typ Exklusiv für Ventil-Kompaktheizkörper mit DN 20 (3/4") Außengewinde (Eurokonus)

- Mit Konusteil
- Absperrbare Teleskop-Anschlussarmatur
- Bis zu 25 mm Höhenausgleich
- Gegen Verrutschen gesicherter Dichtungseinsatz
- Material: Messing vernickelt
- DN 20 (3/4") Eurokonus für Klemmverschraubungsanschluss
- Toleranzausgleich für spannungsfreie Montage
- Achsabstand 50 mm



Ausführung	Bestell-Nr.	€/Stück
Durchgang	90 051 59	35,67
Eck	90 051 60	36,56



Durchgang

Eck

für Ventil-Kompaktheizkörper mit DN 20 (3/4") Außengewinde (Eurokonus)

- Mit Konusteil
- Absperrbare Teleskop-Anschlussarmatur
- Bis zu 25 mm Höhenausgleich
- Gegen Verrutschen gesicherter Dichtungseinsatz
- Material: Messing vernickelt
- DN 20 (3/4") Eurokonus für Klemmverschraubungsanschluss
- Toleranzausgleich für spannungsfreie Montage
- Achsabstand 50 mm

Ausführung	Bestell-Nr.	€/Stück
Durchgang	90 090 92	23,80
Eck	90 090 93	24,07



Durchgang

Eck

für Ventil-Kompaktheizkörper mit DN 15 (1/2") Innengewinde

- Mit Übergänge DN 20 (3/4") AG x DN 15 (1/2") AG
- Absperrbare Teleskop-Anschlussarmatur
- Bis zu 25 mm Höhenausgleich
- Gegen Verrutschen gesicherter Dichtungseinsatz
- Material: Messing vernickelt
- DN 20 (3/4") Eurokonus für Klemmverschraubungsanschluss
- Toleranzausgleich für spannungsfreie Montage
- Achsabstand 50 mm

Ausführung	Bestell-Nr.	€/Stück
Durchgang	90 090 94	29,86
Eck	90 090 95	30,09

Umlenkstück mit Absperrung (Problemlöser)



Durchgang

Eck

- Für kreuzungsfreien Anschluss bei vertauschter Vor- und Rücklaufleitung
- Für Heizkörper mit DN 20 (3/4") Außengewinde (Eurokonus)
- Mit Konusteil
- Messing, vernickelt
- Kann auch einen Hahnblock ersetzen
- Mit Absperrung
- Achsabstand 50 mm



Ausführung	Bestell-Nr.	€/Stück
Durchgang	90 108 74	74,41
Eck	90 108 75	74,41

Umlenkstück „Cross“ für Zweirohrsystem, absperrrbar

- Wahlweise für Kompaktheizkörper mit DN15 (1/2") IG oder mit DN20 (3/4") Eurokonus Anschluss
- Zur nachträglichen Verwendung bei vertauschtem Vor- und Rücklauf ohne die Rohrleitungen zu kreuzen
- Absperrrbar mittels Inbusschlüssel, seitlich an der Armatur
- Ausführung in Eck- und Durchgangsform

Technische Daten

- Betriebstemperatur: 10-80 °C (kurzzeitig 100 °C)
- Betriebsdruck max.: 10 bar
- Material: Messing vernickelt
- Achsabstand: 50 mm



Durchgang



Eck

Umlenkstück für Heizkörperanschluss DN 20 (3/4") Eurokonus

Ausführung	Bestell-Nr.	€/Stück
Durchgang	90 071 97	35,49
Eck	90 071 98	39,89



Durchgang



Eck

Umlenkstück für Heizkörperanschluss DN 15 (1/2") Innengewinde

Ausführung	Bestell-Nr.	€/Stück
Durchgang	90 071 99	39,51
Eck	90 072 00	43,16

Hahnblöcke VarioCon



- Stufenlos schwenkbare Anschlüsse für Eck- und Durchgangsanschluss
- Für links- oder rechtsseitigen Einbau
- Selbstdichtend mit Gewindeeinschneiddichtung
- Material: Messing, vernickelt

- Rohrseitige Anschlüsse mit DN 20 (3/4") Eurokonus zum Anschluss von Kupfer-, Weichstahl-, Edelstahl-, Kunststoff- und Metalverbundrohren (in Verbindung mit Klemmverschraubungen)
- Zweirohrbetrieb

- Absperrrbar
- Achsabstand 50 mm



Typ N2

- Für Ventil-Kompaktheizkörper mit DN 20 (3/4") Außengewinde (Eurokonus)
- Mit Konusteil

Bestell-Nr.	€/Stück
90 051 61	33,14



Typ FE1

- Für Ventil-Kompaktheizkörper mit DN 15 (1/2") Muffengewinde
- Selbstdichtender Anschlussnippel
- Entleeren und Füllen ohne Adapter

Bestell-Nr.	€/Stück
90 051 62	38,96



Typ FE2

- Für Ventil-Kompaktheizkörper mit DN 20 (3/4") Außengewinde (Eurokonus)
- Mit Konusteil
- Entleeren und Füllen ohne Adapter

Bestell-Nr.	€/Stück
90 051 63	41,26

Hahnblock Universal und Zweirohr-Hahnblock Multigrip Typ EV1



Hahnblock Universal

- Geeignet für die Montage als Eck- oder Durchgangsform
- Integriertes Entleerungsventil
- Absperrrbar
- Beidseitige Spindelabsperrrungen ermöglichen auch den hydraulischen Abgleich
- Bypass einstellbar bei Ausführung Einrohr

Technische Daten:

- Betriebstemperatur max.: 110°C
- Betriebsdruck max.: 10 bar
- Material Armatur: Messing vernickelt
- Achsabstand: 50 mm
- Anschluss Verrohrung: DN 20 (3/4") Eurokonus
- Anschluss Heizkörper: DN 15 (1/2") AG

• Lieferumfang:

- Hahnblock
- Übergänge DN 20 (3/4") AG x DN 15 (1/2") AG
- Verschlusskappen DN 20 (3/4")

Ausführung	Bestell-Nr.	€/Stück
Zweirohr	90 032 80	42,07
Einrohr-Zweirohr	90 032 81	47,61



Zweirohr-Hahnblock Multigrip Typ EV1, Eck-Ausführung

- Material: Messing vernickelt
- Schnelle und einfache Montage – Rohre werden in die Armatur eingesteckt und mit 13 mm Maulschlüssel arretiert
- Verbindung lösbar und mehrfach verwendbar (keine Klemmverschraubung notwendig!)
- Für Kupfer-, Edelstahl- und C-Stahlrohre (ø 15 mm)
- Absperrrbare Anschlussverschraubung mit integrierter Verschraubung mit Tiefenverstellung (13 mm)
- 50 mm Achsabstand

Bestell-Nr.	€/Stück
90 522 09	44,89

Designverkleidung



• Für Zweirohr-Hahnblöcke mit 50 mm Achsabstand

- Aus Kunststoff in Hochglanz-Optik
- Montage und Demontage durch Klammertechnik



Ausführung	Farbe	Bestell-Nr.	€/Stück
Durchgang	weiß	90 522 14	6,09
Durchgang	verchromt	90 522 16	10,79
Eck	weiß	90 522 15	6,09
Eck	verchromt	90 522 17	11,07

Eurokonus-Verschraubungsteile



Eurokonus-Übergang-Set Messing, Konus x Flach

- Für DN 20 (3/4") Eurokonus
- 2 Stück
- Material: Messing

Bestell-Nr.	€/Set
90 101 12	3,11



Eurokonus-Übergang Kunststoff, Konus x Flach

- Für DN 20 (3/4") Eurokonus
- Material: Kunststoff

Bestell-Nr.	€/Stück
90 101 13	1,49



Übergangsnippel-Anschluss-Set

- 2 Anschlussnippel mit Gewindeanschluss
DN 15 (1/2") x DN 20 (3/4") Eurokonus
- Selbstdichtend
- Messing, blank

Bestell-Nr.	€/Set
90 054 52	3,07



Übergangsnippel-Set Eurokonus

- 2x Anschlussnippel mit Gewindeanschluss
DN 15 (1/2") AG x DN 20 (3/4") Eurokonus
- Selbstdichtend
- Material: Messing, vernickelt

Bestell-Nr.	€/Set
90 101 15	9,34



Übergangsnippel

- Anschlussnippel mit Gewindeanschluss
DN 15 (1/2") AG x DN 20 (3/4") flachdichtend
- Selbstdichtend

Ausführung	Bestell-Nr.	€/Stück
Messing, blank	90 101 16	5,34
Messing, vernickelt	90 101 17	5,34



Übergangsnippel

- Selbstdichtend
- Passend zu Simplex Anschlussarmaturen
- Messing, blank
- DN 20 (3/4") AG flachdichtend

Gewindeanschluss	Bestell-Nr.	€/Stück
DN 15 (1/2") x DN 20 (3/4")	90 051 64	3,50
DN 10 (3/8") x DN 20 (3/4")	90 051 65	3,37



Übergangsnippel-Set

- Selbstdichtend
- Messing, blank
- DN 20 (3/4") AG flachdichtend
- DN 15 (1/2") AG O-Ringdichtend

Bestell-Nr.	€/Set
90 099 03	3,27

Stopfen / Reduzierstück / Zubehör



Blindstopfen

- Messing vernickelt
- Drehmoment max.: 40 Nm
- EPDM-Dichtung

Gewinde	Bestell-Nr.	€/Stück	VPE	€/Stück/VPE
DN 6 (1/8")	90 605 91	0,71	20	0,59
DN 8 (1/4")	90 605 90	0,90	50	0,73
DN 10 (3/8")	90 605 89	0,81	50	0,67
DN 15 (1/2")	90 038 01	0,71	100	0,60
DN 20 (3/4")	90 605 88	1,40	20	1,17



Blindstopfen

- Messing vernickelt
- Drehmoment max.: 40 Nm
- Konische Silikondichtung
- Gewinde DN 15 (1/2")

Bestell-Nr.	€/Stück	VPE	€/Stück/VPE
90 605 92	1,53	50	1,24



Reduzierstopfen

- Leicht: gestanzte, mit Flachdichtung EPDM 2,5
- Weiß beschichtet: ähnlich RAL 9016, mit Spezial-Flachdichtung

Ausführung	Gewinde	Bestell-Nr.	€/Stück
leicht	DN 32 (1 1/4") x DN 15 (1/2") R	90 052 10	5,44
leicht	DN 32 (1 1/4") x DN 20 (3/4") R	90 052 11	4,49
leicht	DN 32 (1 1/4") x DN 15 (1/2") L	90 052 13	4,87
leicht	DN 32 (1 1/4") x DN 20 (3/4") L	90 052 14	4,49
weiß	DN 32 (1 1/4") x DN 15 (1/2") R	90 052 24	6,91
weiß	DN 32 (1 1/4") x DN 20 (3/4") R	90 052 25	6,86
weiß	DN 32 (1 1/4") x DN 15 (1/2") L	90 052 27	6,96
weiß	DN 32 (1 1/4") x DN 20 (3/4") L	90 052 28	6,71



Blindstopfen DN 32 (1 1/4")

- Leicht: gestanzte, mit Spezial-Flachdichtung EPDM 2,5 mm
- Weiß beschichtet: ähnlich RAL 9016, mit Spezial-Flachdichtung

Ausführung	Bestell-Nr.	€/Stück
leicht	90 051 98	3,91
weiß	90 052 02	6,04



Luftstopfen DN 32 (1 1/4"), Typ leicht

- Gestanzte
- Gehäuse alufarben
- Drehbarer Auslaufkopf aus Kunststoff weiß, ähnlich RAL 9016, mit spezieller Formdichtung

Gewinde	Bestell-Nr.	€/Stück
Rechtsgewinde	90 052 04	6,96
Linksgewinde	90 052 05	6,96



Radiatorsnippel

- Mit R- und L-Gewinde DN 32 (1 1/4")
- Mit HD-Dichtung 1 mm
- Antihafbeschichtet

Bestell-Nr.	€/Stück
90 052 29	2,40



Reduzierstück

- Messing vernickelt
- Drehmoment max.: 40 Nm
- EPDM-Dichtung
- Ausführung DN 15 (1/2")-DN 10 (3/8") (90 038 02): Stahl, vernickelt

Gewinde	Bestell-Nr.	€/Stück	VPE	€/Stück/VPE
DN 15 (1/2") - DN 6 (1/8")	90 519 17	1,04	20	0,87
DN 15 (1/2") - DN 8 (1/4")	90 519 16	1,26	20	1,09
DN 15 (1/2") - DN 10 (3/8")	90 038 02	0,87	100	0,76
DN 20 (3/4") - DN 10 (3/8")	90 519 14	1,46	20	1,21
DN 20 (3/4") - DN 15 (1/2")	90 519 15	1,36	20	1,13



Montageschlüssel für Luft- und Blindstopfen

- DN 32 (1 1/4")
- 6-kant-Schlüssel SW 22/32/40 mm
- Kunststoff

Bestell-Nr.	€/Stück
90 052 08	16,09



Dichtungen

- Flachdichtend

Ausführung	Bestell-Nr.	€/Stück
EPDM 4,2 mm	90 052 30	1,43
EPDM 2,5 mm	90 052 31	1,41
301-HD; 1,0 mm; antihafbeschichtet	90 052 32	0,53
301-HD; 1,5 mm; antihafbeschichtet	90 052 33	1,23
301-HD; 2,5 mm; antihafbeschichtet	90 052 34	0,89

Wandbox mit Heizkörperanschlüssen

- **Lieferumfang:**
- EPP-Isolierbox
- Befestigungsschiene und 2 Schutzrohre

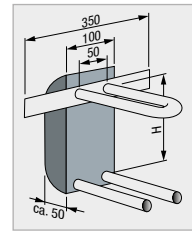

(Mehrschicht-Verbund, 16 x 2,0)

• **Rohrbogeneinheit in „U“-Form**

Rohr [mm]	Höhe (H)	Bestell-Nr.	€/Stück
Mehrschicht-Verbund, 16 x 2,0	200 mm	90 806 60	23,91
Mehrschicht-Verbund, 16 x 2,0	240 mm	90 839 83	26,51
Mehrschicht-Verbund, 16 x 2,0	280 mm	90 839 84	26,51
Mehrschicht-Verbund, 16 x 2,0	320 mm	90 050 57	26,51
Geberit Mepla 16 x 2,25	200 mm	90 050 49	29,64
Geberit Mepla 16 x 2,25	240 mm	90 050 50	33,49
Geberit Mepla 16 x 2,25	280 mm	90 050 51	33,49
Geberit Mepla 16 x 2,25	320 mm	90 050 52	33,49
Kupfer, 15 x 1,0	200 mm	90 839 96	38,90
Kupfer, 15 x 1,0	240 mm	90 839 97	38,90

Rohr [mm]	Höhe (H)	Bestell-Nr.	€/Stück
Kupfer, 15 x 1,0	280 mm	90 839 98	38,90
Kupfer, 15 x 1,0	320 mm	90 050 47	38,90
C-Stahl, 15 x 1,2	200 mm	90 840 24	28,91
C-Stahl, 15 x 1,2	240 mm	90 840 25	28,91
C-Stahl, 15 x 1,2	280 mm	90 840 26	28,91
C-Stahl, 15 x 1,2	320 mm	90 050 45	28,91
Edelstahl, 15 x 1,0	200 mm	90 840 10	38,90
Edelstahl, 15 x 1,0	240 mm	90 840 11	38,90
Edelstahl, 15 x 1,0	280 mm	90 840 12	38,90
Edelstahl, 15 x 1,0	320 mm	90 050 43	38,90

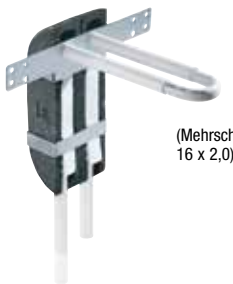

(Mehrschicht-Verbund, 16 x 2,0)

• **Rohrbogeneinheit in „L“-Form**

Rohr [mm]	Bestell-Nr.	€/Stück
Mehrschicht-Verbund, 16 x 2,0	90 839 88	23,91
Geberit Mepla 16 x 2,25	90 055 05	29,64
Kupfer, 15 x 1,0	90 840 02	37,86
C-Stahl, 15 x 1,2	90 840 30	27,87
Edelstahl, 15 x 1,0	90 840 16	37,86

Wandanbindung mit Heizkörperanschlüssen

- **Lieferumfang:**
- 2 Flipflex-Rasterbogen
- Befestigungsschiene und 2 Schutzrohre

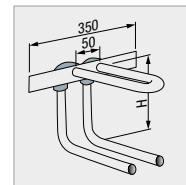

(Mehrschicht-Verbund, 16 x 2,0)

• **Rohrbogeneinheit in „U“-Form**

Rohr [mm]	Höhe (H)	Bestell-Nr.	€/Stück
Mehrschicht-Verbund, 16 x 2,0	200 mm	90 839 89	17,69
Mehrschicht-Verbund, 16 x 2,0	240 mm	90 839 90	19,03
Mehrschicht-Verbund, 16 x 2,0	280 mm	90 839 91	19,03
Mehrschicht-Verbund, 16 x 2,0	320 mm	90 054 22	19,03
Geberit Mepla 16 x 2,25	200 mm	90 050 53	23,71
Geberit Mepla 16 x 2,25	240 mm	90 050 54	27,77
Geberit Mepla 16 x 2,25	280 mm	90 050 55	27,77
Geberit Mepla 16 x 2,25	320 mm	90 050 56	27,77
Kupfer, 15 x 1,0	200 mm	90 840 03	33,49
Kupfer, 15 x 1,0	240 mm	90 840 04	33,49

Rohr [mm]	Höhe (H)	Bestell-Nr.	€/Stück
Kupfer, 15 x 1,0	280 mm	90 840 05	33,49
Kupfer, 15 x 1,0	320 mm	90 050 48	33,49
C-Stahl, 15 x 1,2	200 mm	90 840 31	23,71
C-Stahl, 15 x 1,2	240 mm	90 840 32	23,71
C-Stahl, 15 x 1,2	280 mm	90 840 33	23,71
C-Stahl, 15 x 1,2	320 mm	90 050 46	23,71
Edelstahl, 15 x 1,0	200 mm	90 840 17	33,49
Edelstahl, 15 x 1,0	240 mm	90 840 18	33,49
Edelstahl, 15 x 1,0	280 mm	90 840 19	33,49
Edelstahl, 15 x 1,0	320 mm	90 050 44	33,49

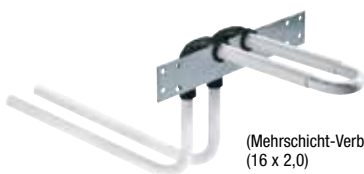

(Mehrschicht-Verbund, 16 x 2,0)

• **Rohrbogeneinheit in „S“-Form**

Rohr [mm]	Höhe (H)	Bestell-Nr.	€/Stück
Mehrschicht-Verbund, 16 x 2,0	200 mm	90 839 92	20,43
Mehrschicht-Verbund, 16 x 2,0	240 mm	90 839 93	20,43
Mehrschicht-Verbund, 16 x 2,0	280 mm	90 839 94	20,43



(Mehrschicht-Verbund, 16 x 2,0)

• **Rohrbogeneinheit in „L“-Form**

Rohr [mm]	Bestell-Nr.	€/Stück
Mehrschicht-Verbund, 16 x 2,0	90 839 95	17,06
Geberit Mepla 16 x 2,25	90 055 04	22,67
C-Stahl, 15 x 1,2	90 840 37	22,67
Edelstahl, 15 x 1,0	90 840 23	33,49

Rohrbogeneinheit mit „Winkel-Profi“

MEGAARO



- Für den Heizkörper-Anschluss vom Fußboden

Rohr [mm]	Bestell-Nr.	€/Stück
Mehrschicht-Verbundrohr 16 x 2 mm	90 826 62	15,60
Kupferrohr 15 x 1 mm	90 839 79	33,29
C-Stahl-Rohr 15 x 1,2 mm	90 839 80	21,01
Geberit Mepla 16 x 2,25 mm	90 055 06	20,39

Rasterbogen-Set / Zubehör

MEGAARO



Rasterbogen-Set

- Bestehend aus:**
- 2 x Rasterbogen 16/17 mm (90 806 61)
 - 1 x Fixierhalter Achsabstand 50 mm

Bestell-Nr.	€/Set	VPE	€/Set/VPE
90 820 13	5,00	10	4,41

Heizkörper-Anbindung

- Montagesystem für Ventil-Kompaktheizkörper
- Verdeckter Wandanschluss
- Achsabstand 50 mm

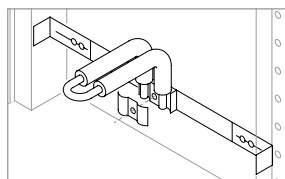

Anschluss-Set Trockenbau/Ständerwand

- Für Profilmittenabstand 625 mm
- Seitlich verstellbar 280 mm
- Ohne Rohrbogen
- Verzinkt

Bestell-Nr.	€/Set
90 522 28	21,00

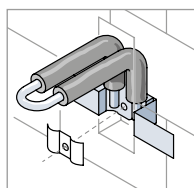

Heizkörper-Anschluss-Set Mauerwerk

- Einfache Ausführung
- Ohne Rohrbogen
- Verzinkt

Bestell-Nr.	€/Set
90 522 29	13,36



Kupfer-Rohrbogen 15 mm

- Für Heizkörper-Anschlussset und Anschlussblock
- Achsabstand 50 mm
- Mit Isolierung
- Vernickelt

Bestell-Nr.	€/Stück
90 522 30	40,61



Heizkörper-Anschlussblock

- Für Heizkörper-Anschluss
- Achsabstand 50 mm
- Aus verzinktem Stahl und Kunststoff
- Befestigung auf Stockschraube M8

Bestell-Nr.	€/Stück
90 522 31	6,66



Prüf- und Abdrückbrücke

- Für Hahnblock-Rohrmontage
- Fester Achsabstand 50 mm
- Wiederverwendbar
- Anschlussmöglichkeit für FE-Stopfen (ø 15 mm)
- Mit Bauschutzkappe
- Werkzeugfreie Montage

Bestell-Nr.	€/Stück
90 522 25	14,99



Bauschutzkappe

- Für ø 12, 15, 16 mm
- Aus Kunststoff
- 50 mm Abstandhalter
- Für Heizkörper-Anschlussleitungen
- Verschmutzungs- und Beschädigungsschutz
- Wiederverwendbar

Bestell-Nr.	€/Stück
90 522 26	2,61

Heizkörperanbindewinkel „Winkel-Profi“ und Zubehör

MEGAO



Die Rohrleitungen in den Winkel-Profi einclippen und die Verschraubungen am Hanhblock anziehen.

- Für den Heizkörperanschluss vom Fußboden mit Mehrschichtverbund- und Kupferrohr
- Incl. zwei höhenverstellbare Schutzrohre aus weißem, UV-beständigem Kunststoff
- Für alle Heizkörperarten
- Für Rohre bis 18 mm Außen-ø
- Montagehilfe und Schutz zugleich
- Verstellbereich H: ab 50 mm
- Achsabstand: 50 mm
- Fixierung der Rohrleitungen in einem parallelen Abstand
- Mechanischer Schutz der Rohrleitungen
- Optimaler Abstand für die Heizungsrosetten
- Hochschlagfester Kunststoffwinkel mit Rasterung zur höhenverstellbaren Aufnahme der Führungsschellen

Bestell-Nr.	€/Stück
90 806 67	5,11



Wandschiene

- Passend für Flipflex-Rasterbogen (90 806 61)
- Geeignet als einfache Heizkörperanbindung aus der Wand
- Achsabstand: 50 mm
- Maße (L x B x S): 270 x 47 x 2 mm
- Material: Stahlblech, verzinkt

Bestell-Nr.	€/Stück
90 806 66	3,47



Montagebrücke

- Achsabstand: 50 mm
- Material: Messing vernickelt
- Anschluss: DN 20 (3/4") Eurokonus

Bestell-Nr.	€/Stück
90 822 53	3,46



Entlüftung und Entleerung für Montagebrücke

- Anschluss: DN 8 (1/4") AG, selbstdichtend

Bestell-Nr.	€/Stück
90 036 05	1,46



Standard



Mit Entlüftung

Abdrück-Brücke Heizung

- Wiederverwendbare Abdrückbrücke zwischen Vor- und Rücklauf von Heizkörperanschlüssen
- Stichmaß: 50 mm
- Für Cu-, C-Stahl-, Edelstahl- und Kunststoffrohre
- Werkzeuglose Montage
- Optional mit Entlüftungsventil

Ausführung	Größe [mm]	Bestell-Nr.	€/Stück
Standard	15	90 005 54	19,83
Mit Entlüftung	15	90 005 55	24,23
Standard	16	90 005 56	19,83
Mit Entlüftung	16	90 005 57	24,23



Set Abdrück-Brücke Heizung

- Wiederverwendbare Abdrückbrücke zwischen Vor- und Rücklauf von Heizkörperanschlüssen
- Stichmaß: 50 mm
- Für Kupfer- und Kunststoffrohre
- Werkzeuglose Montage
- **Lieferumfang:**
 - 8 x Abdrück- Brücke standard
 - 2 x Abdrück- Brücke mit Entlüftungsventil

Größe [mm]	Bestell-Nr.	€/Set
15	90 005 58	192,36
16	90 005 59	192,36

Heizkörper-Rosetten aus Kunststoff



Klapprossetten weiß

- Stabile Formgebung
- Funktionelle Raumgestaltung
- Praktischer Clipverschluss für problemlose Montage und Wiederverwendbarkeit
- PP-verstärkt

aussen ø [mm]	Innen ø [mm]	Zoll	VPE/Stück	Bestell-Nr.	€/VPE
39	10		10	91 022 94	8,99
37	12		10	91 022 91	8,99
52	15	1/4"	100	91 006 06	51,26
52	16		100	91 006 22	51,26
52	18	3/8"	100	91 006 07	51,26
62	20		10	91 022 95	5,56
62	22	1/2"	100	91 006 08	51,63
62	28		10	91 022 92	5,30
72	35		10	91 022 93	5,30



Klemmrossette RVC, verchromt

- Einteilig
- Mit Schwalbenschwanzverschluss
- Höhe: 11,6 mm
- Material: Polypropylen

Innen-ø [mm]	Außen-ø [mm]	Bestell-Nr.	€/Stück
10	40	90 106 30	1,76
12	42	90 106 31	1,76
15	45	90 106 32	1,76
18	48	90 106 33	1,76



verchromt

- Maße (L x B x H): 95 x 50 x 7 mm
- Loch-ø: 15 mm
- VPE = 10 Stück

Bestell-Nr.	€/VPE
90 825 04	36,77



weiß

- Maße (L x B x H): 95 x 50 x 7 mm
- Loch-ø: 15 mm
- VPE = 10 Stück

Bestell-Nr.	€/VPE
90 825 05	13,51



Doppel Excenterrossette für variablen Achsabstand

- Einstellbereich: 35-58 mm
- Material: Kunststoff
- 4-teilig
- Maße (L x B x H) : 112 x 66 x 12 mm

Innen-ø [mm]	Farbe	Bestell-Nr.	€/Stück	VPE	€/Stück/VPE
15	verchromt	93 142 40	7,16	10	6,27
16	verchromt	93 142 41	9,39	10	8,21
18	verchromt	93 142 42	9,39	10	8,21
20	verchromt	93 142 43	9,39	10	8,21
15	weiß	93 142 44	4,23	10	3,54
16	weiß	93 142 45	4,99	10	4,16
18	weiß	93 142 46	4,99	10	4,16
20	weiß	93 142 47	4,99	10	4,16



Doppelrossetten weiß

- Für Rohr-ø: 10, 12, 15, 18 mm
- Zweiteilig
- Die abgestuften Rohr-Durchführbuchsen können leicht mit einem Messer an den gewünschten Rohr-ø angepasst werden
- Achsabstand: 50 mm
- Maße (L x B x H): 85 x 33 x 23/18 mm
- VPE = 10 Stück

Bestell-Nr.	€/VPE
91 006 10	9,91



Doppelrossette verchromt

- Hohe Ausführung
- Zweiteilig
- Für Rohre ø 10 - 22 mm
- Achsabstand: 50 mm
- Maße (L x B x H): 87 x 37 x 26 mm

Bestell-Nr.	€/Stück
90 522 22	9,27

Einzelrosetten aus Kunststoff Typ München

MEGAHO

- Mit extra-kleinem Außendurchmesser, sodass zwei Einzelrosetten nebeneinander montiert werden können (bei 50 mm Achsabstand)

- Oberfläche: seidennatt
- Maße: Außen-ø 49 mm, Höhe 19 mm



Loch-ø [mm]	Bestell-Nr.	€/Stück
15	90 842 30	1,76
16	90 842 31	1,76
18	90 842 32	1,76
19	90 842 33	1,76



Loch-ø [mm]	Bestell-Nr.	€/Stück
15	90 842 34	1,97
16	90 842 35	1,97
18	90 842 36	1,97
19	90 842 37	1,97



Loch-ø [mm]	Bestell-Nr.	€/Stück
15	90 842 38	13,03
16	90 842 39	13,03
18	90 842 40	13,03
19	90 842 41	13,03

Einzelrossette aus Kunststoff Typ Stockholm

MEGAHO

- Mit extra-großem Außen-ø, sodass viel verdeckt werden kann
- Oberfläche glatt

- Maße: Außen-ø 68 mm, Höhe 15 mm



Loch-ø [mm]	Bestell-Nr.	€/Stück
19	90 842 42	2,21
21,7	90 842 43	2,21



Loch-ø [mm]	Bestell-Nr.	€/Stück
19	90 842 44	2,44
21,7	90 842 45	2,44



Loch-ø [mm]	Bestell-Nr.	€/Stück
19	90 842 46	12,94
21,7	90 842 47	12,94

Doppelrossette aus Kunststoff Typ Kopenhagen

MEGAHO

- Mit extra-großen Abmessungen, damit viel verdeckt werden kann
- Oberfläche glatt

- Maße (L x B x H): 117 x 66 x 12 mm
- Achsabstand: 50 mm



Loch-ø [mm]	Bestell-Nr.	€/Stück
19	90 842 48	2,67
21,7	90 842 49	2,67



Loch-ø [mm]	Bestell-Nr.	€/Stück
19	90 842 50	3,01
21,7	90 842 51	3,01



Loch-ø [mm]	Bestell-Nr.	€/Stück
19	90 842 52	16,60
21,7	90 842 53	16,60

Design-Heizkörperrosetten aus Kunststoff Typ Mailand

Einzelrosette:

- ø 58 mm
- Höhe 13 mm



Doppelrosette:

- Maße (L x B x H): 108 x 56 x 13 mm
- Lochabstand: 50 mm
- Oberfläche poliert



zweitellig

• Signalweiß

Typ	Loch-ø [mm]	Bestell-Nr.	€/Stück	VPE	€/Stück/VPE
Einzelrosette	15	90 804 60	2,00	10	1,83
Einzelrosette	16	90 804 61	2,00	10	1,83
Einzelrosette	19	90 804 62	2,00	10	1,83
Einzelrosette	21,7	90 804 63	2,00	10	1,83

Typ	Loch-ø [mm]	Bestell-Nr.	€/Stück	VPE	€/Stück/VPE
Doppelrosette	15	90 805 28	2,27	10	2,09
Doppelrosette	16	90 805 29	2,27	10	2,09
Doppelrosette	19	90 805 30	2,27	10	2,09
Doppelrosette	21,7	90 805 31	2,27	10	2,09

• Verkehrsweiß

Typ	Loch-ø [mm]	Bestell-Nr.	€/Stück	VPE	€/Stück/VPE
Einzelrosette	15	90 804 64	1,81	10	1,66
Einzelrosette	16	90 804 65	1,81	10	1,66
Einzelrosette	19	90 804 66	1,81	10	1,66
Einzelrosette	21,7	90 804 67	1,81	10	1,66

Typ	Loch-ø [mm]	Bestell-Nr.	€/Stück	VPE	€/Stück/VPE
Doppelrosette	15	90 805 32	1,97	10	1,81
Doppelrosette	16	90 805 33	1,97	10	1,81
Doppelrosette	19	90 805 34	1,97	10	1,81
Doppelrosette	21,7	90 805 35	1,97	10	1,81

• Ahornfarben

Typ	Loch-ø [mm]	Bestell-Nr.	€/Stück	VPE	€/Stück/VPE
Einzelrosette	15	90 804 72	2,00	10	1,83
Einzelrosette	16	90 804 73	2,00	10	1,83
Einzelrosette	19	90 804 74	2,00	10	1,83
Einzelrosette	21,7	90 804 75	2,00	10	1,83

Typ	Loch-ø [mm]	Bestell-Nr.	€/Stück	VPE	€/Stück/VPE
Doppelrosette	15	90 805 40	2,27	10	2,09
Doppelrosette	16	90 805 41	2,27	10	2,09
Doppelrosette	19	90 805 42	2,27	10	2,09
Doppelrosette	21,7	90 805 43	2,27	10	2,09

• Braunbeige Caramel

Typ	Loch-ø [mm]	Bestell-Nr.	€/Stück	VPE	€/Stück/VPE
Einzelrosette	15	90 804 84	2,00	10	1,83
Einzelrosette	16	90 804 85	2,00	10	1,83
Einzelrosette	19	90 804 86	2,00	10	1,83
Einzelrosette	21,7	90 804 87	2,00	10	1,83

Typ	Loch-ø [mm]	Bestell-Nr.	€/Stück	VPE	€/Stück/VPE
Doppelrosette	15	90 805 52	2,27	10	2,09
Doppelrosette	16	90 805 53	2,27	10	2,09
Doppelrosette	19	90 805 54	2,27	10	2,09
Doppelrosette	21,7	90 805 55	2,27	10	2,09

• Fenstergrau

Typ	Loch-ø [mm]	Bestell-Nr.	€/Stück	VPE	€/Stück/VPE
Einzelrosette	15	90 804 68	2,00	10	1,83
Einzelrosette	16	90 804 69	2,00	10	1,83
Einzelrosette	19	90 804 70	2,00	10	1,83
Einzelrosette	21,7	90 804 71	2,00	10	1,83

Typ	Loch-ø [mm]	Bestell-Nr.	€/Stück	VPE	€/Stück/VPE
Doppelrosette	15	90 805 36	2,27	10	2,09
Doppelrosette	16	90 805 37	2,27	10	2,09
Doppelrosette	19	90 805 38	2,27	10	2,09
Doppelrosette	21,7	90 805 39	2,27	10	2,09

• Verkehrsgrau

Typ	Loch-ø [mm]	Bestell-Nr.	€/Stück	VPE	€/Stück/VPE
Einzelrosette	15	90 804 76	2,00	10	1,83
Einzelrosette	16	90 804 77	2,00	10	1,83
Einzelrosette	19	90 804 78	2,00	10	1,83
Einzelrosette	21,7	90 804 79	2,00	10	1,83

Typ	Loch-ø [mm]	Bestell-Nr.	€/Stück	VPE	€/Stück/VPE
Doppelrosette	15	90 805 44	2,27	10	2,09
Doppelrosette	16	90 805 45	2,27	10	2,09
Doppelrosette	19	90 805 46	2,27	10	2,09
Doppelrosette	21,7	90 805 47	2,27	10	2,09

• Schwarzgrau

Typ	Loch-ø [mm]	Bestell-Nr.	€/Stück	VPE	€/Stück/VPE
Einzelrosette	15	90 804 80	2,00	10	1,83
Einzelrosette	16	90 804 81	2,00	10	1,83
Einzelrosette	19	90 804 82	2,00	10	1,83
Einzelrosette	21,7	90 804 83	2,00	10	1,83

Typ	Loch-ø [mm]	Bestell-Nr.	€/Stück	VPE	€/Stück/VPE
Doppelrosette	15	90 805 48	2,27	10	2,09
Doppelrosette	16	90 805 49	2,27	10	2,09
Doppelrosette	19	90 805 50	2,27	10	2,09
Doppelrosette	21,7	90 805 51	2,27	10	2,09

• Chrom glänzend

Typ	Loch-ø [mm]	Bestell-Nr.	€/Stück	VPE	€/Stück/VPE
Einzelrosette	15	90 804 88	13,24	10	11,53
Einzelrosette	16	90 804 89	13,24	10	11,53
Einzelrosette	19	90 804 90	13,24	10	11,53
Einzelrosette	21,7	90 804 91	13,24	10	11,53

Typ	Loch-ø [mm]	Bestell-Nr.	€/Stück	VPE	€/Stück/VPE
Doppelrosette	15	90 805 56	14,97	10	13,04
Doppelrosette	16	90 805 57	14,97	10	13,04
Doppelrosette	19	90 805 58	14,97	10	13,04
Doppelrosette	21,7	90 805 59	14,97	10	13,04

• Chrom gebürstet

Typ	Loch-ø [mm]	Bestell-Nr.	€/Stück	VPE	€/Stück/VPE
Einzelrosette	15	90 804 92	16,24	10	14,14
Einzelrosette	16	90 804 93	16,24	10	14,14
Einzelrosette	19	90 804 94	16,24	10	14,14
Einzelrosette	21,7	90 804 95	16,24	10	14,14

Typ	Loch-ø [mm]	Bestell-Nr.	€/Stück	VPE	€/Stück/VPE
Doppelrosette	15	90 805 60	18,43	10	16,04
Doppelrosette	16	90 805 61	18,43	10	16,04
Doppelrosette	19	90 805 62	18,43	10	16,04
Doppelrosette	21,7	90 805 63	18,43	10	16,04



Design-Heizkörperrosetten aus Holz Typ Schwarzwald

Einzelrosette:

- ø 58 mm
- Höhe 13 mm



Doppelrosette:

- Maße (L x B x H): 108 x 56 x 13 mm
- Lochabstand: 50 mm



zweitellig



• Ahorn

Typ	Loch-ø [mm]	Bestell-Nr.	€/Stück	VPE	€/Stück/VPE
Einzelrosette	15	90 804 92	16,24	10	14,14
Einzelrosette	16	90 804 93	16,24	10	14,14
Einzelrosette	19	90 804 94	16,24	10	14,14
Einzelrosette	21,7	90 804 95	16,24	10	14,14

Typ	Loch-ø [mm]	Bestell-Nr.	€/Stück	VPE	€/Stück/VPE
Doppelrosette	15	90 805 60	18,43	10	16,04
Doppelrosette	16	90 805 61	18,43	10	16,04
Doppelrosette	19	90 805 62	18,43	10	16,04
Doppelrosette	21,7	90 805 63	18,43	10	16,04



• Buche

Typ	Loch-ø [mm]	Bestell-Nr.	€/Stück	VPE	€/Stück/VPE
Einzelrosette	15	90 805 96	5,44	10	4,77
Einzelrosette	16	90 805 97	5,44	10	4,77
Einzelrosette	19	90 805 98	5,44	10	4,77
Einzelrosette	21,7	90 805 99	5,44	10	4,77

Typ	Loch-ø [mm]	Bestell-Nr.	€/Stück	VPE	€/Stück/VPE
Doppelrosette	15	90 806 15	8,29	10	7,26
Doppelrosette	16	90 806 16	8,29	10	7,26
Doppelrosette	19	90 806 17	8,29	10	7,26
Doppelrosette	21,7	90 806 18	8,29	10	7,26



• Buche dunkel

Typ	Loch-ø [mm]	Bestell-Nr.	€/Stück	VPE	€/Stück/VPE
Einzelrosette	15	90 806 11	5,79	10	5,07
Einzelrosette	16	90 806 12	5,79	10	5,07
Einzelrosette	19	90 806 13	5,79	10	5,07
Einzelrosette	21,7	90 806 14	5,79	10	5,07

Typ	Loch-ø [mm]	Bestell-Nr.	€/Stück	VPE	€/Stück/VPE
Doppelrosette	15	90 806 27	8,66	10	7,57
Doppelrosette	16	90 806 28	8,66	10	7,57
Doppelrosette	19	90 806 29	8,66	10	7,57
Doppelrosette	21,7	90 806 30	8,66	10	7,57



• Eiche

Typ	Loch-ø [mm]	Bestell-Nr.	€/Stück	VPE	€/Stück/VPE
Einzelrosette	15	90 806 03	5,44	10	4,77
Einzelrosette	16	90 806 04	5,44	10	4,77
Einzelrosette	19	90 806 05	5,44	10	4,77
Einzelrosette	21,7	90 806 06	5,44	10	4,77

Typ	Loch-ø [mm]	Bestell-Nr.	€/Stück	VPE	€/Stück/VPE
Doppelrosette	15	90 806 19	8,29	10	7,26
Doppelrosette	16	90 806 20	8,29	10	7,26
Doppelrosette	19	90 806 21	8,29	10	7,26
Doppelrosette	21,7	90 806 22	8,29	10	7,26

Schutzrohre geschlitzt, Länge 160 mm, passend für Rosetten mit Loch-ø: 19 bzw. 21,7 mm



Basic-Uni-Farben

- Verkehrsweiß

Loch-ø [mm]	Bestell-Nr.	€/Stück	VPE	€/Stück/VPE
19	90 806 31	1,13	10	1,03
21,7	90 806 32	1,24	10	1,13



Basic-Uni-Farben

- Schwarzgrau

Loch-ø [mm]	Bestell-Nr.	€/Stück	VPE	€/Stück/VPE
19	90 824 99	1,86	10	1,61
21,7	90 825 01	1,99	10	1,76



Metalloptik

- Chrom glänzend

Loch-ø [mm]	Bestell-Nr.	€/Stück	VPE	€/Stück/VPE
19	90 806 34	5,99	10	5,41
21,7	90 806 33	6,59	10	5,94



Metalloptik

- Chrom seidenmatt

Loch-ø [mm]	Bestell-Nr.	€/Stück	VPE	€/Stück/VPE
19	90 820 03	6,19	10	5,41
21,7	90 820 06	6,80	10	5,94



Metalloptik

- Edelstahl gebürstet

Loch-ø [mm]	Bestell-Nr.	€/Stück	VPE	€/Stück/VPE
19	90 806 35	5,99	10	5,41
21,7	90 806 36	6,59	10	5,94

Montagezubehör



Spezierschere

- Zum schnellen, exakten Ablängen von geschlitzten Schutzrohren

Bestell-Nr.	€/Stück
90 824 15	45,89



Dorn

- V2A Kern für 19/21,7 mm Rohre als Stabilisator um geschlitzte Schutzrohre einfacher abzulängen

Bestell-Nr.	€/Stück
90 804 16	28,53

Edelstahl-Abgassystem Uni DW, doppelwandig

Einsatzbedingungen:

- Regelfeuerstätten für die Brennstoffe Gas, Heizöl, Festbrennstoffe
- Tmax: 400°C im Unterdruckbetrieb
- Trockene Betriebsweise bei Festbrennstoffen
- **Ohne Abspannung ab dem letztem Wandhalter, mit Statischem Klemmband bis zu 4 m**

Material:

- 1.4404 für abgasberührte Bauteile
- 1.4301 für Außenmantel
- 29 mm Dämmung
- 0,6 mm Wanddicke

Wir berechnen Ihren Kamin!

Im Online-Shop www.weinmann-schanz.de finden Sie unter Download – Planungsformulare die PDF-Dateien „Datenerfassung evenes Kamin...“! Bitte senden Sie das entsprechende Formular an uns zurück. Wir erstellen für Sie die Querschnittsberechnung und ein individuelles Angebot!



Anwendungsbeispiel



Bausatz für doppelwandiges Edelstahl - Abgassystem zur Außenwandmontage

- Bausatz 1b
- ca. 1,25 lfdm. Bauhöhe
- Inkl. Klemmbänder

Bestehend aus:

- 1 x Konsoleplatte
- 1 x Reinigungselement
- 1 x Rohrelement 253mm
- 1 x T- Stück 87°
- 1 x Übergang Rauchrohr
- 1 x Mündungsabschluss

Größe	Info	Bestell-Nr.	€/Set
DN 130/190		33 000 00	928,64
DN 150/210		33 000 01	1.010,93
DN 180/240		33 000 02	1.101,57



Schornsteintragestütze, höhenverstellbar

Größe	Info	Bestell-Nr.	€/Stück
DN 113/173		33 000 27	331,74
DN 130/190		33 000 28	285,83
DN 150/210		33 000 29	304,19
DN 160/220		33 000 30	368,91
DN 180/240		33 000 31	316,61
DN 200/260		33 000 32	344,06
DN 250/310		33 004 20	386,20

Zubehör passend zu Uni DW



Wandabstand verstellbar



Wandabstand fix

Wandhalterung

Größe	für Wandabstand [mm]	Info	Bestell-Nr.	€/Stück
DN 113/173	50		33 000 33	50,01
DN 113/173	50 bis 100		33 000 38	67,16
DN 113/173	100		33 000 43	56,87
DN 113/173	100 bis 150		33 000 48	82,07
DN 113/173	150 bis 200		33 000 54	86,01
DN 113/173	200 bis 250		33 000 60	144,24
DN 113/173	265 bis 340		33 004 21	220,31
DN 113/173	305 bis 380		33 004 28	231,44
DN 113/173	345 bis 420		33 004 35	261,20
DN 130/190	50		33 000 34	50,86
DN 130/190	50 bis 100		33 000 39	70,33
DN 130/190	100		33 000 44	62,79
DN 130/190	100 bis 150		33 000 49	83,80
DN 130/190	150 bis 200		33 000 55	90,30
DN 130/190	200 bis 250		33 000 61	136,17
DN 130/190	265 bis 340		33 004 22	209,34
DN 130/190	305 bis 380		33 004 29	220,51
DN 130/190	345 bis 420		33 004 36	234,76
DN 150/210	50		33 000 35	52,94
DN 150/210	50 bis 100		33 000 40	71,77
DN 150/210	100		33 000 45	58,84
DN 150/210	100 bis 150		33 000 50	86,16
DN 150/210	150 bis 200		33 000 56	93,07
DN 150/210	200 bis 250		33 000 62	140,31
DN 150/210	265 bis 340		33 004 23	237,19
DN 150/210	305 bis 380		33 004 30	239,66
DN 150/210	345 bis 420		33 004 37	249,54

Größe	für Wandabstand [mm]	Info	Bestell-Nr.	€/Stück
DN 160/220	50		33 000 36	54,59
DN 160/220	50 bis 100		33 000 41	74,49
DN 160/220	100		33 000 46	62,10
DN 160/220	100 bis 150		33 000 51	88,56
DN 160/220	150 bis 200		33 000 57	95,40
DN 160/220	200 bis 250		33 000 63	154,13
DN 160/220	265 bis 340		33 004 24	259,20
DN 160/220	305 bis 380		33 004 31	261,70
DN 160/220	345 bis 420		33 004 38	296,60
DN 180/240	50		33 000 37	56,51
DN 180/240	50 bis 100		33 000 42	77,71
DN 180/240	100		33 000 47	63,21
DN 180/240	100 bis 150		33 000 52	90,50
DN 180/240	150 bis 200		33 000 58	97,97
DN 180/240	200 bis 250		33 000 64	145,00
DN 180/240	265 bis 340		33 004 25	244,23
DN 180/240	305 bis 380		33 004 32	246,41
DN 180/240	345 bis 420		33 004 39	278,49
DN 200/260	100 bis 150		33 000 53	93,61
DN 200/260	150 bis 200		33 000 59	100,59
DN 200/260	200 bis 250		33 000 65	148,19
DN 200/260	265 bis 340		33 004 26	294,10
DN 200/260	305 bis 380		33 004 33	297,00
DN 200/260	345 bis 420		33 004 40	262,24
DN 250/310	265 bis 340		33 004 27	308,54
DN 250/310	305 bis 380		33 004 34	311,46
DN 250/310	345 bis 420		33 004 41	324,84





Rohrelement

• Inkl. Klemmband

Größe	Länge [mm]	Bestell-Nr.	€/Stück
DN 113/173	135	33 000 21	64,67
DN 113/173	270	33 000 15	70,53
DN 113/173	435	33 000 09	84,76
DN 113/173	935	33 000 03	142,03
DN 130/190	135	33 000 22	69,01
DN 130/190	270	33 000 16	69,01
DN 130/190	435	33 000 10	89,94
DN 130/190	935	33 000 04	146,20
DN 150/210	135	33 000 23	72,94
DN 150/210	270	33 000 17	73,10
DN 150/210	435	33 000 11	97,00
DN 150/210	935	33 000 05	162,00
DN 160/220	135	33 000 24	81,86
DN 160/220	270	33 000 18	82,01

Größe	Länge [mm]	Bestell-Nr.	€/Stück
DN 160/220	435	33 000 12	112,47
DN 160/220	935	33 000 06	190,54
DN 180/240	135	33 000 25	85,74
DN 180/240	270	33 000 19	85,80
DN 180/240	435	33 000 13	119,17
DN 180/240	935	33 000 07	202,56
DN 200/260	135	33 000 26	97,61
DN 200/260	270	33 000 20	97,76
DN 200/260	435	33 000 14	130,23
DN 200/260	935	33 000 08	224,87
DN 250/310	135	33 004 16	191,30
DN 250/310	270	33 004 17	149,99
DN 250/310	435	33 004 18	189,50
DN 250/310	935	33 004 19	331,61

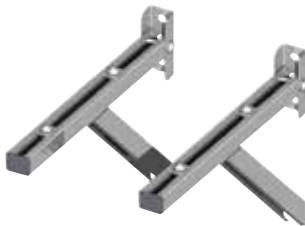

Wandkonsole

Größe	für Wandabstand [mm]	Bestell-Nr.	€/Stück
DN 113/173	80 bis 100	33 000 83	140,86
DN 113/173	100 bis 200	33 000 89	165,26
DN 113/173	250 bis 550	33 001 37	256,87
DN 130/190	80 bis 100	33 000 84	141,71
DN 130/190	100 bis 200	33 000 90	153,60
DN 130/190	250 bis 550	33 001 38	219,76
DN 150/210	80 bis 100	33 000 85	143,90
DN 150/210	100 bis 200	33 000 91	163,87
DN 150/210	250 bis 550	33 001 39	222,19
DN 160/220	80 bis 100	33 000 86	189,71
DN 160/220	100 bis 200	33 000 92	163,87

Größe	für Wandabstand [mm]	Bestell-Nr.	€/Stück
DN 160/220	250 bis 550	33 001 40	241,11
DN 180/240	80 bis 100	33 000 87	145,50
DN 180/240	100 bis 200	33 000 93	170,10
DN 180/240	250 bis 550	33 001 41	228,59
DN 200/260	80 bis 100	33 000 88	147,97
DN 200/260	100 bis 200	33 000 94	172,31
DN 200/260	250 bis 550	33 001 42	272,69
DN 250/310	80 bis 100	33 004 42	163,87
DN 250/310	100 bis 200	33 004 43	196,06
DN 250/310	250 bis 550	33 004 44	265,79



Sparrenhalter

Größe	Info	Bestell-Nr.	€/Stück
DN 113/173		33 004 90	229,79
DN 130/190		33 004 91	217,14
DN 150/210		33 004 92	227,23
DN 160/220		33 004 93	230,39

Größe	Info	Bestell-Nr.	€/Stück
DN 180/240		33 004 94	231,16
DN 200/260		33 004 95	233,36
DN 250/310		33 004 96	241,04



Abstandsmontageplatten für Wandkonsolen

• Zur Befestigung auf Wärmedämmverbundsystemen

Größe	für Wandabstand [mm]	Info	Bestell-Nr.	€/Stück
DN 113/173	80 - 100		33 003 57	123,24
DN 113/173	100 - 200		33 003 58	134,99
DN 130/190	80 - 100		33 003 59	134,99
DN 130/190	100 - 200		33 003 60	146,87
DN 150/210	80 - 100		33 003 61	134,99
DN 150/210	100 - 200		33 003 62	146,87

Größe	für Wandabstand [mm]	Info	Bestell-Nr.	€/Stück
DN 160/220	80 - 100		33 003 63	134,99
DN 160/220	100 - 200		33 003 64	146,87
DN 180/240	80 - 100		33 003 65	134,99
DN 180/240	100 - 200		33 003 66	158,83
DN 200/260	80 - 100		33 003 67	134,99
DN 200/260	100 - 200		33 003 68	158,83



Abstandsmontageplatten für Wandhalter

• Zur Befestigung auf Wärmedämmverbundsystemen

Größe	für Wandabstand [mm]	Info	Bestell-Nr.	€/Stück
DN 113/173	50		33 003 69	55,13
DN 113/173	50 - 100		33 003 70	56,71
DN 113/173	100		33 003 71	55,13
DN 113/173	100 - 150		33 003 72	56,71
DN 113/173	150 - 200		33 003 73	56,71
DN 130/190	50		33 003 74	57,89
DN 130/190	50 - 100		33 003 75	58,93
DN 130/190	100		33 003 76	57,89
DN 130/190	100 - 150		33 003 77	58,93
DN 130/190	150 - 200		33 003 78	58,93
DN 150/210	50		33 003 79	60,53
DN 150/210	50 - 100		33 003 80	61,63
DN 150/210	100		33 003 81	60,53
DN 150/210	100 - 150		33 003 82	61,63
DN 150/210	150 - 200		33 003 83	61,63

Größe	für Wandabstand [mm]	Info	Bestell-Nr.	€/Stück
DN 160/220	50		33 003 84	62,10
DN 160/220	50 - 100		33 003 85	62,67
DN 160/220	100		33 003 86	62,10
DN 160/220	100 - 150		33 003 87	62,67
DN 160/220	150 - 200		33 003 88	62,67
DN 180/240	50		33 003 89	64,79
DN 180/240	50 - 100		33 003 90	65,43
DN 180/240	100		33 003 91	64,79
DN 180/240	100 - 150		33 003 92	65,43
DN 180/240	150 - 200		33 003 93	65,43
DN 200/260	50		33 003 94	67,00
DN 200/260	50 - 100		33 003 95	68,11
DN 200/260	100		33 003 96	67,00
DN 200/260	100 - 150		33 003 97	68,11
DN 200/260	150 - 200		33 003 98	68,11

Formteile, passend zu Uni DW, inkl. Klemmband zur Außenwandmontage



Bogen 15°

Größe	Info	Bestell-Nr.	€/Stück
DN 113/173		33 000 66	146,40
DN 130/190		33 000 67	96,11
DN 150/210		33 000 68	98,80
DN 160/220		33 000 69	134,91
DN 180/240		33 000 70	128,01
DN 200/260		33 000 71	141,27
DN 250/310		33 004 45	246,41



Bogen 30°

Größe	Info	Bestell-Nr.	€/Stück
DN 113/173		33 000 72	92,86
DN 130/190		33 000 73	98,80
DN 150/210		33 000 74	117,24
DN 160/220		33 000 75	126,50
DN 180/240		33 000 76	130,66
DN 200/260		33 000 77	141,07
DN 250/310		33 004 46	149,99



Bogen 45°

Größe	Info	Bestell-Nr.	€/Stück
DN 113/173		33 000 95	137,56
DN 130/190		33 000 96	103,99
DN 150/210		33 000 97	122,56
DN 160/220		33 000 98	131,76
DN 180/240		33 000 99	135,84
DN 200/260		33 001 00	149,99
DN 250/310		33 004 47	210,91



Bogen 90° ohne Reinigungsöffnung

Größe	Info	Bestell-Nr.	€/Stück
DN 113/173		33 001 02	328,24
DN 130/190		33 001 04	313,03
DN 150/210		33 001 05	331,61
DN 160/220		33 001 09	365,60
DN 180/240		33 001 11	380,19
DN 200/260		33 001 12	488,71
DN 250/310		33 004 48	529,20



Bogen 90° mit Reinigungsöffnung

Größe	Info	Bestell-Nr.	€/Stück
DN 113/173		33 001 13	318,34
DN 130/190		33 001 14	331,61
DN 150/210		33 001 15	350,20
DN 160/220		33 001 16	384,74
DN 180/240		33 001 17	399,59
DN 200/260		33 001 18	435,71
DN 250/310		33 004 49	472,76



Reinigungselement, oben

Größe	Info	Bestell-Nr.	€/Stück
DN 113/173		33 000 78	289,27
DN 130/190		33 000 79	283,39
DN 150/210		33 000 80	291,69
DN 160/220		33 000 81	316,61
DN 180/240		33 000 82	326,71
DN 200/260		33 004 50	346,67
DN 250/310		33 004 51	386,67



T- Stück 45°

Größe	Info	Bestell-Nr.	€/Stück
DN 113/173		33 001 31	539,83
DN 130/190		33 001 32	429,59
DN 150/210		33 001 33	470,14
DN 160/220		33 001 34	552,47
DN 180/240		33 001 35	528,79
DN 200/260		33 001 36	722,50
DN 250/310		33 004 52	770,39



T- Stück 90°

Größe	Info	Bestell-Nr.	€/Stück
DN 113/173		33 001 19	213,49
DN 130/190		33 001 20	212,99
DN 150/210		33 001 21	233,57
DN 160/220		33 001 22	256,44
DN 180/240		33 001 23	266,19
DN 200/260		33 001 24	315,46
DN 250/310		33 004 53	422,54



Reinigungselement

Größe	Info	Bestell-Nr.	€/Stück
DN 113/173		33 001 25	323,53
DN 130/190		33 001 26	313,86
DN 150/210		33 001 27	337,76
DN 160/220		33 001 28	345,64
DN 180/240		33 001 29	365,60
DN 200/260		33 001 30	391,86
DN 250/310		33 004 54	471,86



Edelstahl-Siphon 2-teilig

Info	Bestell-Nr.	€/Stück
	33 001 43	28,81



Kaminzugbegrenzer für Reinigungstür

• Maße: 140 x 200 mm

Info	Bestell-Nr.	€/Stück
	33 004 82	104,67



Dachdurchführung inkl. Regenabweiser

Größe	für Dachneigung	Info	Bestell-Nr.	€/Stück
DN 113/173	0° bis 15°		33 001 50	136,79
DN 113/173	15° bis 30°		33 001 56	143,90
DN 113/173	30° bis 45°		33 001 62	183,97
DN 113/173	45° bis 55°		33 001 68	204,16
DN 130/190	0° bis 15°		33 001 51	93,27
DN 130/190	15° bis 30°		33 001 57	137,49
DN 130/190	30° bis 45°		33 001 63	131,26
DN 130/190	45° bis 55°		33 001 69	207,47
DN 150/210	0° bis 15°		33 001 52	95,40
DN 150/210	15° bis 30°		33 001 58	110,81
DN 150/210	30° bis 45°		33 001 64	133,74
DN 150/210	45° bis 55°		33 001 70	218,74
DN 160/220	0° bis 15°		33 001 53	101,23
DN 160/220	15° bis 30°		33 001 59	116,61
DN 160/220	30° bis 45°		33 001 65	157,86
DN 160/220	45° bis 55°		33 001 71	234,13
DN 180/240	0° bis 15°		33 001 54	112,26
DN 180/240	15° bis 30°		33 001 60	139,06
DN 180/240	30° bis 45°		33 001 66	168,70
DN 180/240	45° bis 55°		33 001 72	240,69
DN 200/260	0° bis 15°		33 001 55	116,20
DN 200/260	15° bis 30°		33 001 61	157,64
DN 200/260	30° bis 45°		33 001 67	181,39
DN 250/310	0° bis 15°		33 004 55	143,34
DN 250/310	15° bis 30°		33 004 56	251,26
DN 250/310	30° bis 45°		33 004 57	255,71

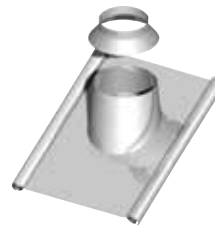

Dachdurchführung mit Bleischürze (ca. 1000 x 900mm) inkl. Regenabweiser

Größe	für Dachneigung	Info	Bestell-Nr.	€/Stück
DN 113/173	0° bis 15°		33 001 73	263,00
DN 113/173	15° bis 30°		33 001 79	251,00
DN 113/173	30° bis 45°		33 001 85	236,00
DN 113/173	45° bis 55°		33 001 91	242,49
DN 130/190	0° bis 15°		33 001 74	228,27
DN 130/190	15° bis 30°		33 001 80	230,16
DN 130/190	30° bis 45°		33 001 86	243,07
DN 130/190	45° bis 55°		33 001 92	253,66
DN 150/210	0° bis 15°		33 001 75	234,66
DN 150/210	15° bis 30°		33 001 81	243,07
DN 150/210	30° bis 45°		33 001 87	267,59
DN 150/210	45° bis 55°		33 001 93	274,99
DN 160/220	0° bis 15°		33 001 76	299,14
DN 160/220	15° bis 30°		33 001 82	237,50
DN 160/220	30° bis 45°		33 001 88	261,91
DN 160/220	45° bis 55°		33 001 94	281,66
DN 180/240	0° bis 15°		33 001 77	242,93
DN 180/240	15° bis 30°		33 001 83	255,23
DN 180/240	30° bis 45°		33 001 89	274,99
DN 180/240	45° bis 55°		33 001 95	333,46
DN 200/260	0° bis 15°		33 001 78	249,74
DN 200/260	15° bis 30°		33 001 84	249,74
DN 200/260	30° bis 45°		33 001 90	277,93
DN 200/260	45° bis 55°		33 001 96	379,69
DN 250/310	0° bis 15°		33 004 58	318,70
DN 250/310	15° bis 30°		33 004 59	318,81
DN 250/310	30° bis 45°		33 004 60	426,81



Klemmband • Als Ersatzteil

Größe	Bestell-Nr.	€/Stück
DN 113/173	33 002 28	35,59
DN 130/190	33 002 29	22,94
DN 150/210	33 002 30	24,74
DN 160/220	33 002 31	25,84
DN 180/240	33 002 32	26,51
DN 200/260	33 002 33	35,37
DN 250/310	33 004 61	30,81



Regenabweiser für Dachdurchführung • Als Ersatz

Größe	Bestell-Nr.	€/Stück
DN 113/173	33 004 83	29,09
DN 130/190	33 004 84	26,51
DN 150/210	33 004 85	28,24
DN 160/220	33 004 86	31,99
DN 180/240	33 004 87	33,57
DN 200/260	33 004 88	33,79
DN 250/310	33 004 89	48,00



Ring für Seilabspannung

Größe	Bestell-Nr.	€/Stück
DN 113/173	33 002 22	56,71
DN 130/190	33 002 23	34,41
DN 150/210	33 002 24	35,23
DN 160/220	33 002 25	62,39
DN 180/240	33 002 26	36,19
DN 200/260	33 002 27	37,11
DN 250/310	33 004 62	62,39



Regenhut universal

Größe	Bestell-Nr.	€/Stück
DN 113/173	33 002 58	59,29
DN 130/190	33 002 59	62,39
DN 150/210	33 002 60	69,37
DN 160/220	33 002 61	79,39
DN 180/240	33 002 62	86,23
DN 200/260	33 002 63	103,91
DN 250/310	33 004 68	129,04



Wandrosette, klappbar • Montierbar am Rohr und im Klemmbandbereich • Auch nach Anlagenaufbau montierbar

Größe	Randbreite [mm]	Bestell-Nr.	€/Stück
DN 113/173	50	33 002 34	37,80
DN 130/190	50	33 002 35	39,16
DN 150/210	50	33 002 36	40,49
DN 160/220	50	33 002 37	41,73
DN 180/240	50	33 002 38	43,06
DN 200/260	50	33 002 39	47,00
DN 113/173	75	33 001 44	40,49
DN 130/190	75	33 001 45	41,73
DN 150/210	75	33 001 46	43,06
DN 160/220	75	33 001 47	44,43
DN 180/240	75	33 001 48	45,67
DN 200/260	75	33 001 49	48,36
DN 250/310	50	33 004 63	50,86
DN 250/310	75	33 004 64	53,54



Mündungsabschluss

Größe	Bestell-Nr.	€/Stück
DN 113/173	33 002 70	67,16
DN 130/190	33 002 71	63,97
DN 150/210	33 002 72	73,10
DN 160/220	33 002 73	75,50
DN 180/240	33 002 74	85,59
DN 200/260	33 002 75	89,13
DN 250/310	33 004 69	107,57

Zubehör passend zu Uni DW



Übergang Rauchrohr

- Übergang von Rauchrohr (Wanddicke max. 2,0mm)
- Auf doppelwandiges Abgassystem

ø Rauchrohr / DN Abgassystem [mm]	Bestell-Nr.	€/Stück
80/113	33 004 74	146,26
110/113	33 002 82	101,14
80/130	33 004 75	189,30
110/130	33 002 83	133,74
130/130	33 002 84	95,00
130/150	33 002 85	133,61
130/160	33 002 86	151,70
150/150	33 002 87	112,07
150/160	33 002 88	137,20
150/180	33 002 89	141,14
160/160	33 002 90	119,59
160/180	33 002 91	141,83
180/180	33 002 92	117,73

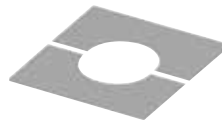

Abdeckblende, zweiteilig

Größe	für Dachneigung	Info	Bestell-Nr.	€/Stück
DN 113/173	0°		33 001 97	40,13
DN 113/173	0° bis 25°		33 002 03	40,77
DN 113/173	26° bis 35°		33 002 10	49,19
DN 113/173	36° bis 45°		33 002 16	68,20
DN 130/190	0°		33 001 98	40,13
DN 130/190	0° bis 25°		33 002 05	40,77
DN 130/190	26° bis 35°		33 002 11	49,19
DN 130/190	36° bis 45°		33 002 17	42,63
DN 150/210	0°		33 001 99	40,49
DN 150/210	0° bis 25°		33 002 06	41,31
DN 150/210	26° bis 35°		33 002 12	42,06
DN 150/210	36° bis 45°		33 002 18	44,03
DN 160/220	0°		33 002 00	40,77
DN 160/220	0° bis 25°		33 002 07	41,73
DN 160/220	26° bis 35°		33 002 13	50,16
DN 160/220	36° bis 45°		33 002 19	48,00
DN 180/240	0°		33 002 01	40,77
DN 180/240	0° bis 25°		33 002 08	41,73
DN 180/240	26° bis 35°		33 002 14	46,21
DN 180/240	36° bis 45°		33 002 20	48,00
DN 200/260	0°		33 002 02	40,77
DN 200/260	0° bis 25°		33 002 09	41,73
DN 200/260	26° bis 35°		33 002 15	50,16
DN 200/260	36° bis 45°		33 002 21	55,56
DN 250/310	0° bis 25°		33 004 65	56,31
DN 250/310	26° bis 35°		33 004 66	58,31
DN 250/310	36° bis 45°		33 004 67	66,40



Zwischenstütze (inkl. Klemmband)

Größe	Info	Bestell-Nr.	€/Stück
DN 113/173		33 002 52	126,21
DN 130/190		33 002 53	110,26
DN 150/210		33 002 54	113,79
DN 160/220		33 002 55	136,73
DN 180/240		33 002 56	131,26
DN 200/260		33 002 57	140,31
DN 250/310		33 004 71	187,57



Konsolplatte mit Ablauf DN 15 (1/2")

Größe	Bestell-Nr.	€/Stück
DN 113/173	33 002 76	85,59
DN 130/190	33 002 77	90,86
DN 150/210	33 002 78	89,74
DN 160/220	33 002 79	105,91
DN 180/240	33 002 80	108,46
DN 200/260	33 002 81	117,24
DN 250/310	33 004 70	129,83



Grundplatte für Schachtverlängerung

- Zur Schornsteinverlängerung

Größe	ø	Bestell-Nr.	€/Stück
Platte 280 x 280 mm	DN 130	33 002 93	157,24
Platte 280 x 280 mm	DN 150	33 002 94	96,64
Platte 330 x 330 mm	DN 160	33 002 95	105,07
Platte 330 x 330 mm	DN 180	33 002 96	110,67
Platte 330 x 330 mm	DN 200	33 004 76	123,24
Platte 400 x 400 mm	DN 250	33 004 77	124,84



Übergang zur Schachtverlängerung für sanierten Schacht

Größe	DN/Schacht-ø mm	Bestell-Nr.	€/Stück
Platte 280 x 280 mm	130/130	33 002 97	133,83
Platte 280 x 280 mm	150/150	33 002 98	135,84
Platte 330 x 330 mm	160/160	33 002 99	141,56
Platte 330 x 330 mm	180/180	33 003 00	149,41
Platte 330 x 330 mm	200/200	33 004 78	156,69
Platte 400 x 400 mm	250/250	33 004 79	178,26



Übergang zur Schachtverlängerung

- Für quadratischen Schacht, Ecken mit Fase

Größe	DN/Schacht-mm	Bestell-Nr.	€/Stück
Platte 280 x 280 mm	130/120 x 120	33 003 01	145,00
Platte 280 x 280 mm	150/140 x 140	33 003 08	148,81
Platte 330 x 330 mm	160/150 x 150	33 003 09	154,00
Platte 330 x 330 mm	180/170 x 170	33 003 10	161,87
Platte 330 x 330 mm	200/190 x 190	33 004 80	170,39
Platte 400 x 400 mm	250/240 x 240	33 004 81	193,93



Wandfutterrohr (für Außenwand)

Größe	für Wanddicke [mm]	Info	Bestell-Nr.	€/Stück
DN 113/173	180 bis 300		33 002 40	46,29
DN 113/173	280 bis 500		33 002 46	80,29
DN 130/190	180 bis 300		33 002 41	47,67
DN 130/190	280 bis 500		33 002 47	54,59
DN 150/210	180 bis 300		33 002 42	48,97
DN 150/210	280 bis 500		33 002 48	57,56
DN 160/220	180 bis 300		33 002 43	50,16
DN 160/220	280 bis 500		33 002 49	61,06
DN 180/240	180 bis 300		33 002 44	52,71
DN 180/240	280 bis 500		33 002 50	63,01
DN 200/260	180 bis 300		33 002 45	56,31
DN 200/260	280 bis 500		33 002 51	64,79
DN 250/310	180 bis 300		33 004 72	85,74
DN 250/310	280 bis 500		33 004 73	109,64



Doppelfutterrohr, kürzbar

- Baulänge von 150 bis 435 mm

Größe	Bestell-Nr.	€/Stück
DN 113/173	33 002 64	202,77
DN 130/190	33 002 65	176,66
DN 150/210	33 002 66	187,57
DN 160/220	33 002 67	201,03
DN 180/240	33 002 68	218,31
DN 200/260	33 002 69	225,84



Statisches Klemmband-Set mit verstärktem Wandhalter



- Kann ab der letzten Halterung an der Gebäudehülle, ohne zusätzliche Abspannung/Befestigung 4 m freistehend montiert werden
- **Lieferumfang:**
 - 2 x Klemmschellen
 - 1 x verstärkter Wandhalter

Größe	für Wandabstand [mm]	Info	Bestell-Nr.	€/Set
DN 113/173	50-150		33 005 01	968,99
DN 130/190	50-150		33 005 02	1.015,16
DN 150/210	50-150		33 005 03	1.066,87
DN 160/220	50-150		33 005 04	1.067,00
DN 180/240	50-150		33 005 05	1.134,47
DN 200/260	50-150		33 005 06	1.182,16
DN 250/310	50-150		33 005 07	1.307,43
DN 113/173	150-300		33 005 08	1.042,44
DN 130/190	150-300		33 005 09	1.088,50
DN 150/210	150-300		33 005 10	1.140,24
DN 160/220	150-300		33 005 11	1.140,33
DN 180/240	150-300		33 005 12	1.207,81
DN 200/260	150-300		33 005 13	1.255,50
DN 250/310	150-300		33 005 14	1.380,77

Brandschutz-Wanddurchführung



- Für doppelwandige Rohre (Isolierstärke 30 mm)
- Durch Wände mit brennbaren Baustoffen
- Teleskopierbar

Einsatzbedingungen:

Der Einsatzbereich der Wanddurchführung definiert sich aus der Produktnorm DIN V 18160-1, sowie aus den Feuerungsverordnungen der Länder.

Die Durchführung wurde für Rauchrohre bis zur Temperaturklassifizierung T400, sowie für Abgasleitungen geprüft. Sie kann für die Durchführung von doppelwandigen Rohren durch Innen- und Außenwände verwendet werden.

Zulassung Z-7.4-3361

Größe	für Wanddicke [mm]	Info	Bestell-Nr.	€/Stück
DN 130/190	250 bis 300		33 025 23	374,67
DN 160/220	150 bis 200		33 025 27	382,33
DN 160/220	200 bis 250		33 025 28	397,74
DN 160/220	250 bis 300		33 025 29	421,04
DN 180/240	200 bis 250		33 025 31	419,10
DN 180/240	250 bis 300		33 025 32	432,59

IMMER PROFITIEREN weinmann-schanz.de/aktionen

AKTIONSWOCHEN

AKTIONSHEFTE

PREISKNÜLLER

ABVERKAUF

Auch in der App!

Edelstahl-Abgassystem Uni EW, einwandig

Einsatzbedingungen:

- Regelfeuerstätten für die Brennstoffe Heizöl, Gas, Festbrennstoffe
- Tmax: 400°C (Abgas)
- Unterdruckbetrieb
- Feuchteunempfindliche Betriebsweise für Öl und Gas
- Trockene Betriebsweise bei Festbrennstoffen

Material:

1.4404 für abgasberührte Bauteile
0,6 mm Wanddicke (1,0 mm auf Anfrage)

- EG-Konformitätserklärung: CE 0432-BPR-119902
- VKF-Nr./n° AEA1 19321

Konsultieren Sie vor Montagebeginn den zuständigen Bezirksschornsteinfegermeister.

Wir berechnen Ihren Kamin!

Im Online-Shop www.weinmann-schanz.de finden Sie unter Download – Planungsformulare die PDF-Dateien „Datenerfassung eines Kamin...“! Bitte senden Sie das entsprechende Formular an uns zurück. Wir erstellen für Sie die Querschnittsberechnung und ein individuelles Angebot!

Formteile, passend zu einwandigem Edelstahl-Abgassystem Uni EW

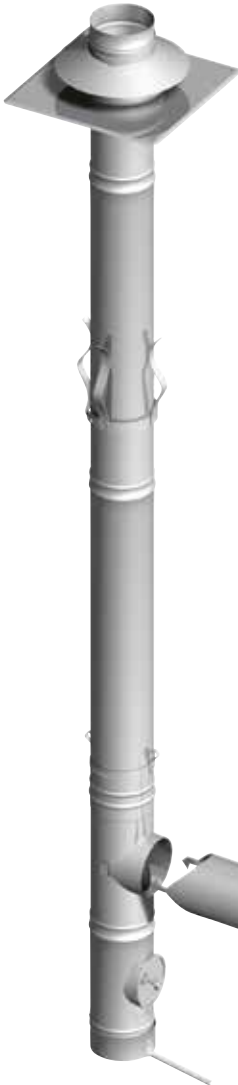

Bausatz für einwandiges Abgassystem aus Edelstahl

- Wirksame Höhe ca. 6 m

Bestehend aus:

- 1 x Kondensatschale
- 1 x Grund-Element
- 1 x Deckel FU (Tmax 400°C)
- 1 x T-Stück 87°, 2-teilig
- 1 x Rohrschelle mit Ablassösen
- 1 x Abstandhalter
- 5 x Rohr 1000 mm
- 1 x Rohr 435 mm
- 1 x Schachtabdeckung mit Regenkragen

Größe	Info	Bestell-Nr.	€/Set
DN 113		33 022 01	611,99
DN 130		33 022 02	648,87
DN 150		33 022 03	700,60
DN 180		33 022 04	808,66



Reinigungstür

- Einbaumaß: 140 x 200 mm
- mit Schiebestützen, 100 mm lang

Bestell-Nr.	€/Stück
33 022 45	66,03



Rohrelement

Größe	Länge [mm]	Bestell-Nr.	€/Stück
DN 113	285	33 022 13	17,71
DN 113	460	33 022 09	23,49
DN 113	1000	33 022 05	38,41
DN 130	285	33 022 14	19,97
DN 130	460	33 022 10	26,30
DN 130	1000	33 022 06	42,57
DN 150	285	33 022 15	21,99
DN 150	460	33 022 11	29,21
DN 150	1000	33 022 07	49,09
DN 180	285	33 022 16	27,10
DN 180	460	33 022 12	36,29
DN 180	1000	33 022 08	60,41



Rohrelement mit Ablassösen

- Länge: 1000 mm

Größe	Bestell-Nr.	€/Stück
DN 113	33 028 54	49,91
DN 130	33 028 55	54,61
DN 150	33 026 94	60,07
DN 180	33 027 07	76,00



Grundelement ohne Deckel

Größe	Bestell-Nr.	€/Stück
DN 113	33 022 33	49,01
DN 130	33 022 35	50,53
DN 150	33 022 37	54,00
DN 180	33 022 39	59,50



Deckel für Grundelement

für ø	Bestell-Nr.	€/Stück
DN 113	33 022 34	53,17
DN 130 und 140	33 022 36	54,69
DN 150 bis 350	33 022 40	56,03



T-Stück 87°

Größe	Bestell-Nr.	€/Stück
DN 113	33 028 52	66,03
DN 130	33 028 53	68,87
DN 150	33 026 93	76,73
DN 180	33 027 06	88,03



Segmentbogen 30°

Größe	Bestell-Nr.	€/Stück
DN 113	33 022 21	51,41
DN 130	33 022 22	55,36
DN 150	33 022 23	60,59
DN 180	33 022 24	66,86



Reinigungs-Element

- Inkl. Kondensatsperre

Größe	Bestell-Nr.	€/Stück
DN 113	33 004 02	89,90
DN 130	33 004 03	85,26
DN 150	33 004 04	88,10
DN 180	33 004 05	94,57



Segmentbogen 15°

Größe	Bestell-Nr.	€/Stück
DN 113	33 022 17	49,91
DN 130	33 022 18	52,23
DN 150	33 022 19	58,44
DN 180	33 022 20	62,19



Formteile, passend zu einwandigem Edelstahl-Abgassystem Uni EW

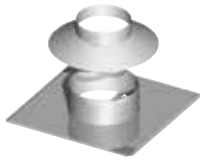

Schachtabdeckung

- Mit Hinterlüftung
- Inkl. Regenkragen

Größe	Bestell-Nr.	€/Stück
DN 113	33 028 48	70,66
DN 130	33 028 49	73,76
DN 150	33 027 12	75,27
DN 180	33 028 50	92,16



Längenausgleich, zweiteilig (210 bis 335 mm)

Größe	Bestell-Nr.	€/Stück
DN 113	33 022 25	22,29
DN 130	33 022 26	24,57
DN 150	33 022 27	27,71
DN 180	33 022 28	33,63



Kondensatschale

Größe	Bestell-Nr.	€/Stück
DN 113	33 027 02	37,57
DN 130	33 028 51	41,29
DN 150	33 026 90	45,54
DN 180	33 027 04	53,00



T-Stück 87°, zweiteilig

Größe	Bestell-Nr.	€/Stück
DN 113	33 029 49	73,69
DN 130	33 029 50	76,00
DN 150	33 027 03	82,21
DN 180	33 026 89	105,27



Abstandhalter

für ø	Bestell-Nr.	€/Stück
DN 113	33 022 41	16,39
DN 130	33 022 42	17,10
DN 150	33 022 43	17,10
DN 180	33 022 44	19,97



Doppeltes Wandfutter

für ø	Bestell-Nr.	€/Stück
DN 113	33 022 46	38,49
DN 130	33 022 47	39,99
DN 150	33 022 48	44,54
DN 180	33 022 49	49,81



Doppeltes Wandfutter

Übergang von Rauchrohr (Wanddicke max. 2 mm) auf einwandiges Kaminsystem.

für ø	Bestell-Nr.	€/Stück
DN 130	33 022 50	40,54
DN 150	33 022 51	48,13
DN 180	33 022 52	57,04



Übergangsstücke

Übergang von Rauchrohr (Sicke, Wanddicke max. 0,8 mm) auf einwandiges Abgassystem (Muffe).

ø Rauchrohr / DN Abgassystem [mm]	Bestell-Nr.	€/Stück
110 / 130	33 028 59	23,27
113 / 130	33 029 82	55,70
130 / 150	33 028 60	24,07
130 / 160	33 028 61	26,94
150 / 160	33 028 62	25,47
130 / 180	33 028 63	35,11
150 / 180	33 028 64	27,71



Doppeltes Wandfutter

Übergang von Rauchrohr (Wanddicke max. 2 mm) auf einwandiges Abgassystem.

ø Rauchrohr / DN Abgassystem [mm]	Bestell-Nr.	€/Stück
80/113	33 003 18	56,66
80/120	33 003 24	134,44
80/130	33 003 20	48,57
80/150	33 003 22	82,79
100/113	33 003 19	69,44
100/130	33 003 21	49,81
110/130	33 028 56	48,49
120/130	33 003 25	60,86
130/150	33 027 40	49,36
150/180	33 028 57	57,56
160/180	33 028 58	65,73



Regenhut

für ø	Bestell-Nr.	€/Stück
DN 113	33 004 13	84,56
DN 130	33 004 14	89,10
DN 150	33 003 47	99,01
DN 180	33 004 15	123,16



Dichtsatz für Abdeckung

Bestehend aus:

- Dichtband, Schrauben und Dübel

Bestell-Nr.	€/Set
33 003 48	26,51



Zwischenhalterung für Längenausgleich oder T-Stück MFB

für ø	Bestell-Nr.	€/Stück
DN 113	33 022 29	64,26
DN 130	33 022 30	66,03
DN 150	33 022 31	67,53
DN 180	33 022 32	92,16



Rohr-Dämmschale

- Länge: 1 m
- Isolierstärke: 25 mm
- Inklusive Schrauben und Dübel

Größe	Bestell-Nr.	€/Stück
DN 113	33 028 65	21,83
DN 130	33 028 66	31,57
DN 150	33 026 40	38,11
DN 180	33 027 11	42,71

Kunststoff-Abgassystem

Einsatzbedingungen:

- Gasbrennwerttechnik und Ölbrennwerttechnik
- Tmax.: 120°C
- Pmax.: 5000 Pa (H1-Zulassung)

Zulassung:

- CE 0063-CPD-8658/2, einwandige und doppelwandige Bauteile

Werkstoff:

- Alle abgasführenden Bauteile sind aus hochwertigem, schwerentflammbarem Polypropylen (PP) hergestellt (max. 120°C)

Verbindungstechnik:

- Die Verbindung der Bauteile erfolgt mittels Steckmuffen
- Spezielle E-Dichtungen sorgen für sichere, schnelle und druckdichte Montage
- Diese 3fach-Lippendichtungen sind beständig gegen alle Öl- und Gaskondensate

Bearbeitung:

- Alle Rohre für Abgas und Zuluft können mittels einer Säge gekürzt werden (außer Außenwandmontage)

Wir berechnen Ihren Kamin!

Im Online-Shop www.weinmann-schanz.de finden Sie unter Download – Planungsformulare die PDF-Dateien „Datenerfassung evenes Kamin...“! Bitte senden Sie das entsprechende Formular an uns zurück. Wir erstellen für Sie die Querschnittsberechnung und ein individuelles Angebot!



Kunststoff-Abgassystem Basis-Set 3

Bestehend aus:

- 1x Schachteinführung mit Auflager
- 4 x Abstandshalter
- 1 x Mündungs-Set

Größe	Info	Bestell-Nr.	€/Set
DN 60		33 024 57	74,09
DN 80		33 024 58	106,59
DN 110		33 026 76	164,93



Kunststoff-Abgassystem Basis-Set 7 mit Erweiterung

Bestehend aus:

- 1 x Schachteinführung mit Auflager
- 4 x Abstandshalter
- 1 x Mündungs-Set
- 1 x Erweiterung

Größe	Info	Bestell-Nr.	€/Set
DN 60/80		33 031 41	111,90
DN 80/110		33 031 42	123,67



Kunststoff-Abgassystem (raumlufthängig) Basis-Set 4

Bestehend aus:

- 1 x Kontrollbogen 87°
- 1 x Rohr 500 mm
- 1 x Wandblende mit Hinterlüftung
- 1 x Schachteinführung mit Auflager
- 4 x Abstandshalter
- 1 x Mündungs-Set

Größe	Info	Bestell-Nr.	€/Set
DN 60		33 024 59	112,37
DN 80		33 024 60	156,49
DN 110		33 028 89	209,00

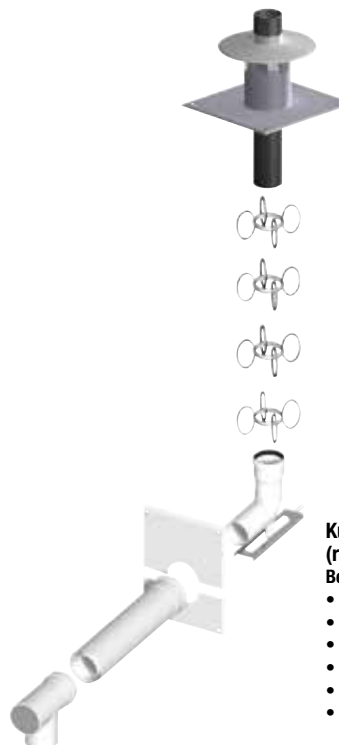

Kunststoff-Abgassystem (raumlufthängig) Basis-Set 1

Bestehend aus:

- 1 x Revisions-T-Stück 87°
- 1 x Rohr 500 mm
- 1 x Wandblende, geschlossen
- 1 x Schachteinführung mit Auflager
- 4 x Abstandshalter
- 1 x Mündungs-Set

Größe	Info	Bestell-Nr.	€/Set
DN 60/100		33 024 21	139,34
DN 80/125		33 024 22	205,73

Zubehör, passend zu Kunststoff-Abgassystem



! > zu allen Fabrikaten gibt es weitere Adapter auf Anfrage!
 > eine komplette Übersicht finden in unserem Online-Shop unter www.weinmann-schanz.de im Bereich Download – Planungsformulare

Kesselanschluss-Adapter

Bei diesen Geräten wird zusätzlich ein Adapter benötigt.
 Wenn in dieser Liste der Kesseltyp nicht enthalten ist, wird kein Adapter benötigt!
 RLA = raumluftabhängig; RLU = raumluftunabhängig
Eine komplette Übersicht finden Sie im Download-Bereich unter www.weinmann-schanz.de

Fabrikat	Typ	Info	Bestell-Nr.	€/Stück
DE Dietrich/Remeha	DTG 1300 15 und 25 kW		33 024 95	20,86
Wolf	CGS 24/200 Comfort Line			
Vaillant RLA	VC 126 und 196 und 246 /3-5 VCW 196/3-5 und 246/3-6		33 026 06	24,17
DE Dietrich/Remeha	DTG 1300 15 und 25 kW		33 025 68	36,64
Viessmann	Vitodens 200-W +222 35 kW Vitodens 300-W +333F 19 kW			
Wolf	CGB/CSZ 20+24 CGB K20+24 CGS 24/200 Comfort Line			
DE Dietrich/Remeha	Gas 210/3 ECO pro 80 kW Gas 210/4 ECO pro 120 kW		33 025 70	79,50



Abgasrohr, kürzbar

Größe	Länge [mm]	Info	Bestell-Nr.	€/Stück
DN 60	250		33 024 61	6,70
DN 60	500		33 024 63	7,49
DN 60	1000		33 025 39	9,17
DN 60	2000		33 024 67	27,34
DN 80	250		33 024 62	8,39
DN 80	500		33 024 64	10,84
DN 80	1000		33 024 65	15,00
DN 80	2000		33 024 68	33,79
DN 110	250		33 028 94	11,44
DN 110	500		33 026 77	14,74
DN 110	1000		33 028 95	19,81
DN 110	2000		33 026 78	47,43



Basis-Set „Flexibles Rohr“

• Inkl. Montage-Set

Größe	Länge [m]	Info	Bestell-Nr.	€/Set
DN 60	10		33 024 81	178,19
DN 60	12,5		33 024 83	213,80
DN 60	15		33 024 85	251,47
DN 80	10		33 024 82	242,33
DN 80	12,5		33 024 84	296,20
DN 80	15		33 024 86	379,86
DN 110	10		33 028 96	432,64
DN 110	12,5		33 028 97	515,50
DN 110	15		33 028 98	599,11



Bogen 30°

Größe	Info	Bestell-Nr.	€/Stück
DN 60		33 024 73	7,49
DN 80		33 024 74	9,17
DN 110		33 026 81	13,59



Bogen 45°

Größe	Info	Bestell-Nr.	€/Stück
DN 60		33 024 75	7,49
DN 80		33 024 76	9,17
DN 110		33 026 82	13,59



Bogen 87°

Größe	Info	Bestell-Nr.	€/Stück
DN 60		33 024 77	8,39
DN 80		33 024 78	10,84
DN 110		33 026 83	18,71



Bogen 87° mit Prüföffnung

Größe	Info	Bestell-Nr.	€/Stück
DN 60		33 024 69	15,00
DN 80		33 024 70	20,86
DN 110		33 026 79	32,70



Kontroll-Rohr

Größe	Info	Bestell-Nr.	€/Stück
DN 60		33 024 71	15,00
DN 80		33 024 72	19,11
DN 110		33 026 80	30,49



Kondensatablauf

• Waagrecht und senkrecht
 • Mit Siphon

Größe	Info	Bestell-Nr.	€/Stück
DN 60		33 024 93	26,64
DN 80		33 024 94	28,26
DN 110		33 026 86	39,77



Gleitmittel für Abgasrohr

Bestell-Nr.: 33 007 81
 Seite: 881

Zubehör, passend zu Kunststoff-Abgassystem



Befestigungsschelle für Kontroll-Rohr

Größe	Info	Bestell-Nr.	€/Stück
DN 60		33 024 79	6,03
DN 80		33 024 80	7,86
DN 110		33 026 84	9,69



Abstandshalter

Größe	Info	Bestell-Nr.	€/Stück
DN 60		33 024 89	8,10
DN 80		33 024 90	8,11
DN 110		33 026 85	12,49



Befestigungs-Set für Kontroll-Rohr in flexibler Leitung

Bestehend aus:

- 1 x Befestigungsschelle für Kontrollrohr
- 1 x Schelle für Rohr flexibel
- 1 x Dichtung für Rohr flexibel

Größe	Info	Bestell-Nr.	€/Set
DN 60		33 024 87	22,23
DN 80		33 024 88	22,23
DN 110		33 028 93	33,01



Montage-Set für flexibles Rohr

- Für Mündungs-Set Uni

Größe	Info	Bestell-Nr.	€/Set
DN 60		33 029 02	42,70
DN 80		33 029 03	37,57
DN 110		33 029 04	55,11



Ersatz-Dichtung (Abgas)

- Passend für flexibles Rohr

Größe	Info	Bestell-Nr.	€/Stück
DN 60		33 029 07	3,83
DN 80		33 029 08	3,89
DN 110		33 026 73	5,51



Ersatz-Dichtung (Abgas)

- Passend für starres Rohr und Formstücke

Größe	Info	Bestell-Nr.	€/Stück
DN 60/100		33 028 87	3,83
DN 80/125		33 029 06	3,89



Wandblende mit Hinterlüftung, raumlufthängig

Größe	Info	Bestell-Nr.	€/Stück
DN 60		33 024 91	27,50
DN 80		33 024 92	35,80
DN 110		33 029 05	35,80



Schachteinführung mit Auflager

Größe	Info	Bestell-Nr.	€/Stück
DN 60		33 028 90	24,17
DN 80		33 028 91	39,20
DN 110		33 028 92	51,47



Erweiterung DN 60 - DN 80

Info	Bestell-Nr.	€/Stück
	33 024 95	20,86



Erweiterung DN 60 - DN 80, exzentrisch

Info	Bestell-Nr.	€/Stück
	33 024 96	24,17



Rohrelement, mit Messöffnung

Größe	Länge [mm]	Info	Bestell-Nr.	€/Stück
DN 60	25		33 003 14	20,01
DN 80	250		33 003 15	19,30
DN 110	250		33 003 16	27,41



Rohrelement, mit Messöffnung

Größe	Länge [mm]	Info	Bestell-Nr.	€/Stück
DN 60/100	250		33 003 12	37,37
DN 80/125	250		33 003 13	40,87

Zubehör, passend zu Kunststoff-Abgassystem

	Abgasrohr, kürzbar						Bogen 30°				
	Größe	Länge [mm]	Info	Bestell-Nr.	€/Stück		Größe	Info	Bestell-Nr.	€/Stück	
	DN 60/100	250		33 024 31	19,03		DN 60/100		33 028 81	28,26	
	DN 60/100	500		33 024 33	26,83		DN 80/125		33 028 82	34,17	
	DN 60/100	1000		33 024 35	33,86						
	DN 60/100	2000		33 024 37	75,80						
	DN 80/125	250		33 024 32	30,03						
	DN 80/125	500		33 024 34	35,80						
	DN 80/125	1000		33 024 36	52,44		Revisionsbogen 87°				
	DN 80/125	2000		33 024 38	106,54		Größe	Info	Bestell-Nr.	€/Stück	
						DN 60/100		33 031 00	83,44		
						DN 80/125		33 031 01	100,93		
	Bogen 45°						Bogen 87°				
	Größe		Info	Bestell-Nr.	€/Stück		Größe	Info	Bestell-Nr.	€/Stück	
DN 60/100			33 024 27	28,26	DN 60/100		33 024 29	36,90			
DN 80/125			33 024 28	34,96	DN 80/125		33 024 30	48,36			
	Kondensatablauf						Kontroll-Rohr				
	<ul style="list-style-type: none"> • Waagrecht und senkrecht • Mit Siphon 										
	Größe		Info	Bestell-Nr.	€/Stück		Größe	Info	Bestell-Nr.	€/Stück	
DN 60/100			33 024 39	70,50	DN 60/100		33 024 25	59,53			
DN 80/125			33 024 40	49,11	DN 80/125		33 024 26	66,60			
	Wandhalter						Revisionsstück 87°				
	Größe		Info	Bestell-Nr.	€/Stück		Größe	Info	Bestell-Nr.	€/Stück	
	DN 60/100			33 024 55	20,34		DN 60/100		33 024 23	63,24	
DN 80/125			33 024 56	30,60	DN 80/125		33 024 24	76,56			
	Edelstahl-Endrohr für Mündungs-Set						Wandblende, raumluftunabhängig				
	<ul style="list-style-type: none"> • Länge: 1000 mm 						<ul style="list-style-type: none"> • Geteilt • Für doppelwandiges Kunststoff-Abgassystem 				
	Größe		Info	Bestell-Nr.	€/Stück		Größe	Info	Bestell-Nr.	€/Stück	
DN 60			33 031 02	31,46	DN 60/100		33 027 54	25,79			
DN 80			33 031 03	36,11	DN 80/125		33 027 39	25,79			
	Mündungs-Set Uni						Flachdachkragen				
	<ul style="list-style-type: none"> • Inkl. Zentrierschelle • Material Abdeckung und Hut: Edelstahl 						<ul style="list-style-type: none"> • Aus Aluminium 				
	Größe	Material Rohr	Info	Bestell-Nr.	€/Set		Größe	Info	Bestell-Nr.	€/Stück	
	DN 60	Edelstahl		33 028 85	62,00		DN 60/100		33 024 53	30,81	
	DN 80	Edelstahl		33 028 86	69,13		DN 80/125		33 024 54	30,81	
	DN 60	Kunststoff		33 028 99	38,79						
DN 80	Kunststoff		33 029 00	54,14							
DN 110	Edelstahl		33 029 01	83,37							
	Dichtung (Abgas)						Schrägdachpfanne 25° bis 45°, flexibel				
	Größe		Info	Bestell-Nr.	€/Stück		Größe	Farbe	Info	Bestell-Nr.	€/Stück
	DN 60/100			33 028 87	3,83		DN 60/100	Schwarz		33 025 33	68,96
DN 80/125			33 029 06	3,89	DN 60/100		Rot-Braun		33 025 34	68,96	
						DN 80/125	Schwarz		33 024 52	68,96	
						DN 80/125	Rot-Braun		33 024 51	68,96	

Zubehör, passend zu Kunststoff-Abgassystem



Dichtung (Zuluft)

Größe	Info	Bestell-Nr.	€/Stück
DN 60/100		33 028 88	6,06
DN 80/125		33 029 24	6,59



Dachhochführung

- Länge über Dach: 650 mm
- Für Dachzentralen
- Aus Aluminium

Größe	Farbe	Info	Bestell-Nr.	€/Stück
DN 60/100	Schwarz		33 024 41	102,11
DN 60/100	Rot-Braun		33 024 43	102,11
DN 60/100	Edelstahl		33 024 45	195,47
DN 80/125	Schwarz		33 024 42	117,06
DN 80/125	Rot-Braun		33 024 44	117,06
DN 80/125	Edelstahl		33 024 46	186,51



Außenwandanschluss DN 60/100

- Gesamtlänge 850 mm
- Ablängbar
- Inkl. 2 Rosetten

Info	Bestell-Nr.	€/Stück
	33 031 43	56,67

! Die Zustimmung vom Schornsteinfeger ist in Deutschland zwingend erforderlich!

Kunststoff-Abgassystem für Außenwandmontage

Einsatzbedingungen:

- Gasbrennwerttechnik, Ölbrennwerttechnik
- Tmax: 120°C
- Pmax: 5000 Pa (H1-Zulassung)

Zulassung:

- CE 0063-CPD-6934, einwandige und doppelwandige Bauteile

Werkstoff:

- Alle abgasführenden Bauteile sind aus hochwertigem, schwerentflammbarem Polypropylen (PP) hergestellt
- Der Außenmantel besteht aus Edelstahl (V2A; 1.4301; Wandstärke: 0,6 mm)

Verbindungstechnik:

- Die Verbindung der Bauteile erfolgt mittels Steckmuffen
- Spezielle E-Dichtungen sorgen für sichere, schnelle und druckdichte Montage
- Diese 3-fach-Lippendichtungen sind beständig gegen alle Öl- und Gaskondensate
- Auf Anfrage sind die NW 60/125, 110/160, 125/173, 160/220 und 200/260 lieferbar
- Auch in weiß lackiert lieferbar

Wir berechnen Ihren Kamin!

Im Online-Shop www.weinmann-schanz.de finden Sie unter Download – Planungsformulare die PDF-Dateien „Datenerfassung eventuelles Kamin...“! Bitte senden Sie das entsprechende Formular an uns zurück. Wir erstellen für Sie die Querschnittsberechnung und ein individuelles Angebot!

Kunststoff-Abgassystem DN 80/125 (raumluftunabhängig) für Außenwandmontage, Basis-Set 5







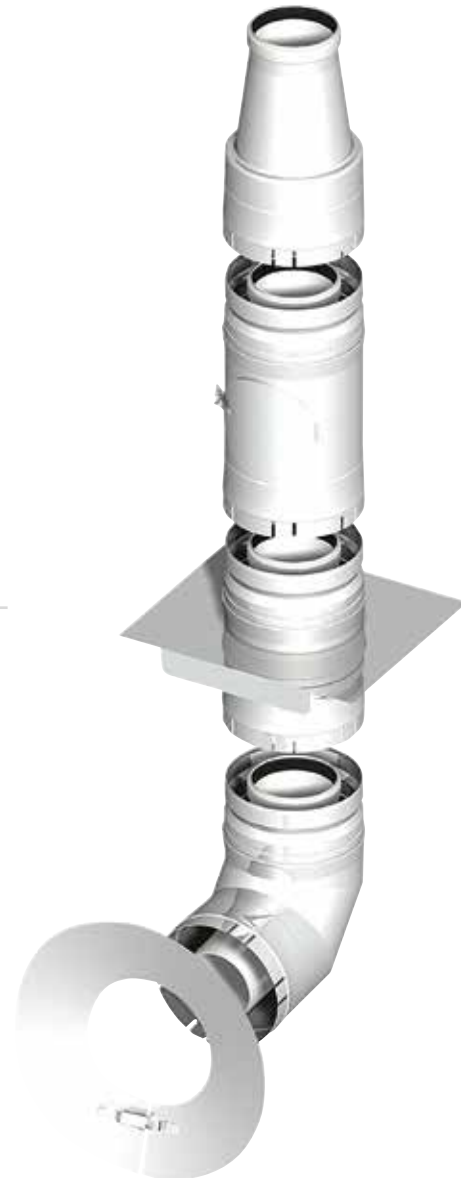



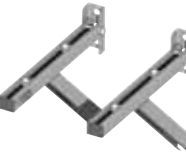

Bestehend aus:

- 1 x Wandrosette
- 1 x Bogen 87°
- 1 x Konsolplatte mit Zuluftansaugung
- 1 x Kontrollrohr
- 1 x Mündungsabschluss

Info	Bestell-Nr.	€/Set
	33 024 98	295,24



Zubehör, passend zu Kunststoff-Abgassystem für Außenwandmontage

	<p>Rohr-Element DN 80/125</p> <table border="1"> <thead> <tr> <th>Länge [mm]</th> <th>Info</th> <th>Bestell-Nr.</th> <th>€/Stück</th> </tr> </thead> <tbody> <tr> <td>270</td> <td></td> <td>33 025 02</td> <td>48,53</td> </tr> <tr> <td>435</td> <td></td> <td>33 025 01</td> <td>57,49</td> </tr> <tr> <td>935</td> <td></td> <td>33 025 00</td> <td>70,41</td> </tr> </tbody> </table>	Länge [mm]	Info	Bestell-Nr.	€/Stück	270		33 025 02	48,53	435		33 025 01	57,49	935		33 025 00	70,41	 <p>variabler Wandabstand</p>  <p>fester Wandabstand</p>	<p>Wandhalter DN 80/125</p> <table border="1"> <thead> <tr> <th>für Wandabstand [mm]</th> <th>Info</th> <th>Bestell-Nr.</th> <th>€/Stück</th> </tr> </thead> <tbody> <tr> <td>50</td> <td></td> <td>33 025 07</td> <td>38,40</td> </tr> <tr> <td>50 bis 100</td> <td></td> <td>33 025 08</td> <td>50,31</td> </tr> <tr> <td>100</td> <td></td> <td>33 025 09</td> <td>43,90</td> </tr> <tr> <td>100 bis 150</td> <td></td> <td>33 025 10</td> <td>62,69</td> </tr> <tr> <td>150 bis 200</td> <td></td> <td>33 025 11</td> <td>63,26</td> </tr> <tr> <td>200</td> <td></td> <td>33 025 12</td> <td>46,86</td> </tr> </tbody> </table>	für Wandabstand [mm]	Info	Bestell-Nr.	€/Stück	50		33 025 07	38,40	50 bis 100		33 025 08	50,31	100		33 025 09	43,90	100 bis 150		33 025 10	62,69	150 bis 200		33 025 11	63,26	200		33 025 12	46,86
Länge [mm]	Info	Bestell-Nr.	€/Stück																																												
270		33 025 02	48,53																																												
435		33 025 01	57,49																																												
935		33 025 00	70,41																																												
für Wandabstand [mm]	Info	Bestell-Nr.	€/Stück																																												
50		33 025 07	38,40																																												
50 bis 100		33 025 08	50,31																																												
100		33 025 09	43,90																																												
100 bis 150		33 025 10	62,69																																												
150 bis 200		33 025 11	63,26																																												
200		33 025 12	46,86																																												
	<p>Wandkonsole DN 80/125, 1 Paar</p> <table border="1"> <thead> <tr> <th>für Wandabstand [mm]</th> <th>Info</th> <th>Bestell-Nr.</th> <th>€/Paar</th> </tr> </thead> <tbody> <tr> <td>50 bis 100</td> <td></td> <td>33 025 05</td> <td>110,93</td> </tr> <tr> <td>100 bis 200</td> <td></td> <td>33 025 06</td> <td>113,29</td> </tr> </tbody> </table>	für Wandabstand [mm]	Info	Bestell-Nr.	€/Paar	50 bis 100		33 025 05	110,93	100 bis 200		33 025 06	113,29		<p>Bogen 30°, DN 80/125</p> <ul style="list-style-type: none"> Inkl. Klemmband <table border="1"> <thead> <tr> <th>Info</th> <th>Bestell-Nr.</th> <th>€/Stück</th> </tr> </thead> <tbody> <tr> <td></td> <td>33 025 04</td> <td>64,54</td> </tr> </tbody> </table>	Info	Bestell-Nr.	€/Stück		33 025 04	64,54																										
für Wandabstand [mm]	Info	Bestell-Nr.	€/Paar																																												
50 bis 100		33 025 05	110,93																																												
100 bis 200		33 025 06	113,29																																												
Info	Bestell-Nr.	€/Stück																																													
	33 025 04	64,54																																													
	<p>Bogen 45°, DN 80/125</p> <ul style="list-style-type: none"> Inkl. Klemmband <table border="1"> <thead> <tr> <th>Info</th> <th>Bestell-Nr.</th> <th>€/Stück</th> </tr> </thead> <tbody> <tr> <td></td> <td>33 025 03</td> <td>64,54</td> </tr> </tbody> </table>	Info	Bestell-Nr.	€/Stück		33 025 03	64,54		<p>Bogen 87°, DN 80/125</p> <ul style="list-style-type: none"> Inkl. Klemmband <table border="1"> <thead> <tr> <th>Info</th> <th>Bestell-Nr.</th> <th>€/Stück</th> </tr> </thead> <tbody> <tr> <td></td> <td>33 029 12</td> <td>68,31</td> </tr> </tbody> </table>	Info	Bestell-Nr.	€/Stück		33 029 12	68,31																																
Info	Bestell-Nr.	€/Stück																																													
	33 025 03	64,54																																													
Info	Bestell-Nr.	€/Stück																																													
	33 029 12	68,31																																													
	<p>Übergangrohr DN 80/125, kürzbar</p> <ul style="list-style-type: none"> LAS 80/125 > AWM 80/125 Länge: 255 mm <table border="1"> <thead> <tr> <th>Info</th> <th>Bestell-Nr.</th> <th>€/Stück</th> </tr> </thead> <tbody> <tr> <td></td> <td>33 024 99</td> <td>55,46</td> </tr> </tbody> </table>	Info	Bestell-Nr.	€/Stück		33 024 99	55,46		<p>Konsolplatte DN 80/125, mit Zulufstützen</p> <ul style="list-style-type: none"> Inkl. Klemmband <table border="1"> <thead> <tr> <th>Info</th> <th>Bestell-Nr.</th> <th>€/Stück</th> </tr> </thead> <tbody> <tr> <td></td> <td>33 029 13</td> <td>91,20</td> </tr> </tbody> </table>	Info	Bestell-Nr.	€/Stück		33 029 13	91,20																																
Info	Bestell-Nr.	€/Stück																																													
	33 024 99	55,46																																													
Info	Bestell-Nr.	€/Stück																																													
	33 029 13	91,20																																													
	<p>Rohr mit Zuluftansaugung 80/125</p> <ul style="list-style-type: none"> Länge: 250 mm Inkl. Klemmband <table border="1"> <thead> <tr> <th>Info</th> <th>Bestell-Nr.</th> <th>€/Stück</th> </tr> </thead> <tbody> <tr> <td></td> <td>33 003 51</td> <td>82,57</td> </tr> </tbody> </table>	Info	Bestell-Nr.	€/Stück		33 003 51	82,57		<p>Kontroll-Rohr, DN 80/125</p> <ul style="list-style-type: none"> Inkl. Klemmband <table border="1"> <thead> <tr> <th>Info</th> <th>Bestell-Nr.</th> <th>€/Stück</th> </tr> </thead> <tbody> <tr> <td></td> <td>33 029 14</td> <td>115,76</td> </tr> </tbody> </table>	Info	Bestell-Nr.	€/Stück		33 029 14	115,76																																
Info	Bestell-Nr.	€/Stück																																													
	33 003 51	82,57																																													
Info	Bestell-Nr.	€/Stück																																													
	33 029 14	115,76																																													
	<p>Mündungsabschluss, DN 80/125</p> <ul style="list-style-type: none"> Inkl. Klemmband <table border="1"> <thead> <tr> <th>Info</th> <th>Bestell-Nr.</th> <th>€/Stück</th> </tr> </thead> <tbody> <tr> <td></td> <td>33 029 15</td> <td>49,24</td> </tr> </tbody> </table>	Info	Bestell-Nr.	€/Stück		33 029 15	49,24		<p>Wandrosette DN 80/125</p> <ul style="list-style-type: none"> Geschlossen Randbreite: 75 mm <table border="1"> <thead> <tr> <th>Info</th> <th>Bestell-Nr.</th> <th>€/Stück</th> </tr> </thead> <tbody> <tr> <td></td> <td>33 029 11</td> <td>28,74</td> </tr> </tbody> </table>	Info	Bestell-Nr.	€/Stück		33 029 11	28,74																																
Info	Bestell-Nr.	€/Stück																																													
	33 029 15	49,24																																													
Info	Bestell-Nr.	€/Stück																																													
	33 029 11	28,74																																													
	<p>Klemmband, DN 80/125</p> <ul style="list-style-type: none"> Als Ersatzteil <table border="1"> <thead> <tr> <th>Info</th> <th>Bestell-Nr.</th> <th>€/Stück</th> </tr> </thead> <tbody> <tr> <td></td> <td>33 029 16</td> <td>13,07</td> </tr> </tbody> </table>	Info	Bestell-Nr.	€/Stück		33 029 16	13,07		<p>Dachdurchführung mit Bleischürze, DN 80/125</p> <ul style="list-style-type: none"> Inkl. Regenabweiser <table border="1"> <thead> <tr> <th>für Dachneigung</th> <th>Info</th> <th>Bestell-Nr.</th> <th>€/Stück</th> </tr> </thead> <tbody> <tr> <td>0° bis 15°</td> <td></td> <td>33 025 17</td> <td>221,96</td> </tr> <tr> <td>15° bis 30°</td> <td></td> <td>33 025 18</td> <td>224,84</td> </tr> <tr> <td>30° bis 45°</td> <td></td> <td>33 025 19</td> <td>236,74</td> </tr> <tr> <td>45° bis 55°</td> <td></td> <td>33 025 20</td> <td>258,57</td> </tr> </tbody> </table>	für Dachneigung	Info	Bestell-Nr.	€/Stück	0° bis 15°		33 025 17	221,96	15° bis 30°		33 025 18	224,84	30° bis 45°		33 025 19	236,74	45° bis 55°		33 025 20	258,57																		
Info	Bestell-Nr.	€/Stück																																													
	33 029 16	13,07																																													
für Dachneigung	Info	Bestell-Nr.	€/Stück																																												
0° bis 15°		33 025 17	221,96																																												
15° bis 30°		33 025 18	224,84																																												
30° bis 45°		33 025 19	236,74																																												
45° bis 55°		33 025 20	258,57																																												

Kunststoff-Abgassystem condens blue



Einsatzbedingungen:

- Gasbrennwerttechnik und Ölbrennwerttechnik
- Betriebstemperatur max.: 120°C
- Prüfdruck: P1= 200 Pa / H1= 5000 Pa

Zulassung:

- CE 0036 CPD 9184 001-2007
- Ein- und Doppelwandiges System

Werkstoff:

- Abgasführende Bauteile aus hochmolekularem Polypropylen (PP)
- Dichtungselemente aus Ethylen Propylen Dien Kautschuk (EPDM)



Wir berechnen ihren Kamin!

Im Online-Shop www.weinmann-schanz.de finden sie unter **Download - Planungsformulare** die PDF-Datei **„Berechnung Skoberne Schachtsysteme“**.

Bitte senden sie das entsprechende Formular an uns zurück. Wir erstellen für sie die Querschnittsberechnung und ein individuelles Angebot.



Basis-Set, Schacht flexibel

Schachtabdeckung Kunststoff
Raumluftabhängig/- unabhängig

• Lieferumfang:

- 1 x Auflageschiene
- 1 x Bogen 87° mit Stützfuß
- 1 x Adapter starr/ flexibel
- 5 x Abstandhalter starr/ flexibel
- 1 x Kaminschachtabdeckung Kunststoff flexibel

Größe	Ausführung	Bestell-Nr.	€/Set
DN 60	flexibel	33 006 11	101,63
DN 80	flexibel	33 006 12	101,63
DN 110	flexibel	33 006 13	137,73



Basis-Set 1 und 4, Schacht starr

Gemeinsame Daten:
Schachtabdeckung Kunststoff
Raumluftabhängig/- unabhängig

• Lieferumfang:

- 1 x Auflageschiene
- 1 x Bogen 87° mit Stützfuß
- 4 x Abstandhalter
- 1 x Kaminschachtabdeckung Kunststoff

Basis-Set 1

Größe	Ausführung	Bestell-Nr.	€/Set
DN 60	starr	33 005 15	67,71
DN 80	starr	33 005 16	97,84
DN 110	starr	33 005 17	120,43

Basis-Set 4, mit Erweiterung

Lieferumfang: wie Basisset 1 +

- 1 x Erweiterung exzentrisch DN 60-80

Größe	Ausführung	Bestell-Nr.	€/Set
DN 60-80	starr	33 007 96	80,89

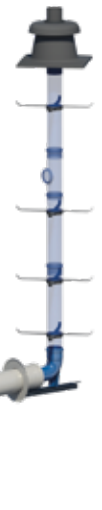

Basis-Set 2, Schacht starr

Schachtabdeckung Kunststoff
Raumluftunabhängig

• Lieferumfang:

- 1 x Auflageschiene
- 1 x Bogen 87° mit Stützfuß
- 4 x Abstandhalter
- 1 x Kaminschachtabdeckung Kunststoff
- 1 x AZ Wandblende
- 1 x AZ Längenelement 500 mm
- 1 x AZ Revisionsbogen bei DN 60/100, 80/ 125 und Revisions-T –Stück bei DN 110/ 150

Größe	Ausführung	Bestell-Nr.	€/Set
DN 60-60/100	starr	33 008 02	118,59
DN 80-80/125	starr	33 008 12	151,07
DN 110-110/150	starr	33 008 13	251,47

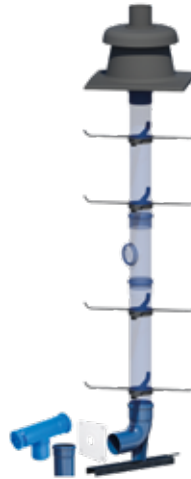

Basis-Set 3, Schacht starr

Schachtabdeckung Kunststoff
Raumluftabhängig

• Lieferumfang:

- 1 x Auflageschiene
- 1 x Bogen 87° mit Stützfuß
- 4 x Abstandhalter
- 1 x Kaminschachtabdeckung Kunststoff
- 1 x Wandblende
- 1 x Längenelement 500 mm
- 1 x Revisions-T-Stück bei DN 60, 80 und Revisionsbogen bei DN 110

Größe	Ausführung	Bestell-Nr.	€/Set
DN 60	starr	33 007 97	117,99
DN 80	starr	33 007 95	107,71
DN 110	starr	33 007 98	176,17



Längenelement starr, kürzbar

Größe	Länge [mm]	Bestell-Nr.	€/Stück
DN 60	500	33 005 24	6,01
DN 60	1000	33 005 21	7,53
DN 60	2000	33 005 18	19,37
DN 80	500	33 005 25	8,29
DN 80	1000	33 005 22	11,17
DN 80	2000	33 005 19	21,09
DN 110	500	33 005 26	12,01
DN 110	1000	33 005 23	15,83
DN 110	2000	33 005 20	38,10
DN 125	500	33 008 18	17,07
DN 125	1000	33 008 16	26,06
DN 125	2000	33 008 14	50,61
DN 160	500	33 008 19	25,33
DN 160	1000	33 008 17	37,39
DN 160	2000	33 008 15	65,39



Bogen 15°

Größe	Bestell-Nr.	€/Stück
DN 60	33 005 42	9,80
DN 80	33 005 43	11,30
DN 110	33 005 44	15,83
DN 125	33 008 27	20,83
DN 160	33 008 28	33,64



Bogen 30°

Größe	Bestell-Nr.	€/Stück
DN 60	33 005 45	6,39
DN 80	33 005 46	7,53
DN 110	33 005 47	10,53
DN 125	33 008 29	20,83
DN 160	33 008 30	33,64



Bogen 45°

Größe	Bestell-Nr.	€/Stück
DN 60	33 005 48	6,39
DN 80	33 005 49	7,53
DN 100	33 005 50	10,53
DN 125	33 008 31	20,83
DN 160	33 008 32	33,64



Bogen 87°

Größe	Bestell-Nr.	€/Stück
DN 60	33 005 51	6,79
DN 80	33 005 52	9,03
DN 110	33 005 53	12,01
DN 125	33 008 33	22,33
DN 160	33 008 34	35,13



Kunststoff-Abgassystem condens blue



Revisionsstück

Größe	Bestell-Nr.	€/Stück
DN 60	33 005 27	12,01
DN 80	33 005 28	16,54
DN 110	33 005 29	22,56
DN 125	33 008 20	43,40
DN 160	33 008 21	53,19



Revisions-T-Stück

Größe	Bestell-Nr.	€/Stück
DN 60	33 005 61	16,54
DN 80	33 005 62	18,86



Kondensat-Ablauf

Größe	Bestell-Nr.	€/Stück
DN 60	33 005 66	16,17
DN 80	33 005 67	16,17
DN 110	33 005 68	27,84
DN 125	33 008 41	36,61
DN 160	33 008 42	41,91

ø 32 mm



Revisionsbogen 87°

Größe	Bestell-Nr.	€/Stück
DN 60	33 005 63	23,33
DN 80	33 005 64	24,83
DN 110	33 005 65	30,10
DN 125	33 008 39	54,69
DN 160	33 008 40	62,19



Erweiterung konzentrisch
• Einbaulage nur senkrecht!

Größe	Bestell-Nr.	€/Stück
DN 60-80	33 005 72	18,07
DN 80-110	33 005 73	21,84
DN 100-110	33 005 74	25,60
DN 150-160	33 008 45	41,16



Erweiterung exzentrisch
• Einbaulage senkrecht oder waagrecht

Größe	Bestell-Nr.	€/Stück
DN 60-80	33 005 75	21,84
DN 80-110	33 005 76	28,59
DN 110-125	33 005 77	56,47
DN 125-160	33 008 46	36,61



Reduzierung konzentrisch
• Einbaulage senkrecht oder waagrecht

Größe	Bestell-Nr.	€/Stück
DN 80-60	33 005 78	39,16
DN 110-80	33 005 79	45,93



Reduzierung exzentrisch
• Einbaulage senkrecht oder waagrecht

Größe	Bestell-Nr.	€/Stück
DN 110-80	33 005 80	43,66
DN 125-110	33 005 81	18,86
DN 160-110	33 005 82	26,36
DN 160-125	33 008 47	36,61



Rohrelement mit Messöffnung

Größe	Bestell-Nr.	€/Stück
DN 60	33 005 69	15,83
DN 80	33 005 70	15,83
DN 110	33 005 71	21,84
DN 125	33 008 43	31,37
DN 160	33 008 44	41,16



Bogen 87° mit Stützfuß

Größe	Bestell-Nr.	€/Stück
DN 60	33 005 54	12,01
DN 80	33 005 55	16,54
DN 110	33 005 56	23,40
DN 125	33 008 35	48,67
DN 160	33 008 36	60,69



Auflageschiene für Bogen mit Stützfuß

Größe	Bestell-Nr.	€/Stück
DN 60-200	33 005 57	7,53



Auszugsicherung

Größe	Bestell-Nr.	€/Stück
DN 60	33 008 60	12,66
DN 80	33 008 61	13,50
DN 110	33 008 62	17,86



33 008 58 33 008 59

Kurzbogen-Set mit Auflageschiene DN 80

- **Lieferumfang:**
- 1 x Auflageschiene
 - 1 x Kurzbogen
 - 1 x Kappe
 - 1 x Anschlussrohr (D 80, 250 mm)

Ausführung	Bestell-Nr.	€/Stück
Kurze Auflageschiene (160 mm)	33 008 58	41,51
Lange Auflageschiene (345 mm)	33 008 59	38,54



Kaminschacht-Abdeckung starr

Ausführung	Größe	Bestell-Nr.	€/Stück
Edelstahl	DN 60	33 005 36	101,63
Edelstahl	DN 80	33 005 37	112,90
Edelstahl	DN 110	33 005 38	142,97
schwarz lackiert	DN 125	33 008 24	93,84



Kaminschacht-Abdeckung Kunststoff starr

Größe	Bestell-Nr.	€/Stück
DN 60	33 005 33	31,57
DN 80	33 005 34	51,90
DN 110	33 005 35	64,01



Belüftungsblende

Größe	Bestell-Nr.	€/Stück
DN 60	33 005 58	21,84
DN 80	33 005 59	24,83
DN 110	33 005 60	26,36
DN 125	33 008 37	27,59
DN 160	33 008 38	27,59



Abstandhalter starr

Größe	Bestell-Nr.	€/Stück
DN 60	33 005 30	4,89
DN 80	33 005 31	5,63
DN 110	33 005 32	6,79
DN 160	33 008 23	9,29



Mündungsrohr Edelstahl, 1000 mm

Größe	Bestell-Nr.	€/Stück
DN 60	33 005 39	49,50
DN 80	33 005 40	52,49
DN 110	33 005 41	58,81
DN 125	33 008 25	65,23
DN 160	33 008 26	84,06

Kunststoff-Abgassystem condens blue, flexibel

condens·blue 



Längenelement flexibel, kürzbar

Größe	Länge [mm]	Info	Bestell-Nr.	€/Stück
DN 60	12,5		33 006 14	166,73
DN 80	12,5		33 006 15	275,97
DN 110	25		33 006 16	735,71



Abstandhalterset für flexibles Rohr

• VPE = 5 Stück

Größe	VPE	Bestell-Nr.	€/VPE
DN 60	5	33 006 23	25,60
DN 80	5	33 006 24	27,84
DN 110	5	33 006 25	31,57



Schelle für Revisionsstück

Größe	Bestell-Nr.	€/Stück
DN 60	33 006 20	12,84
DN 80	33 006 21	13,51
DN 110	33 006 22	15,83



Flexrohr-Verbinder

Größe	Bestell-Nr.	€/Stück
DN 60	33 006 26	29,41
DN 80	33 006 27	36,91
DN 110	33 006 28	51,90



Revisionsstück inkl. Flexrohr-Verbinder

Größe	Bestell-Nr.	€/Stück
DN 60	33 006 17	48,19
DN 80	33 006 18	70,91
DN 110	33 006 19	76,77



Übergang flexibel auf starr

Größe	Bestell-Nr.	€/Stück
DN 60	33 006 29	33,84
DN 80	33 006 30	39,16
DN 110	33 006 31	54,19



Übergang starr auf flexibel

Größe	Bestell-Nr.	€/Stück
DN 60	33 006 32	29,41
DN 80	33 006 33	36,91
DN 110	33 006 34	51,90



Anschlussblende für flexibles Rohr 45°

Größe	Bestell-Nr.	€/Stück
DN 60/100	33 006 38	104,63
DN 80/125	33 006 39	109,00



Anschlussblende für flexibles Rohr 87°

Größe	Bestell-Nr.	€/Stück
DN 60/100	33 006 40	104,63
DN 80/125	33 006 41	109,00



Einziehhilfe für flexibles Rohr

Größe	Bestell-Nr.	€/Stück
DN 60	33 006 42	35,39
DN 80	33 006 43	36,11
DN 110	33 006 44	40,63



Seil für Einziehhilfe

Bestell-Nr.	€/Stück
33 006 45	33,87



Kaminschacht-Abdeckung Metall flexibel, inkl. Adapter flexibel/starr

Größe	Bestell-Nr.	€/Stück
DN 60	33 008 49	154,04
DN 80	33 008 50	154,04
DN 110	33 008 51	202,21



Kaminschacht-Abdeckung Kunststoff flexibel

Größe	Bestell-Nr.	€/Stück
DN 60	33 006 35	59,44
DN 80	33 006 36	59,44
DN 110	33 006 37	69,20



AZ-Längenelement

Größe	Länge [mm]	Bestell-Nr.	€/Stück
DN 60/100	250	33 008 69	18,07
DN 60/100	500	33 006 49	24,31
DN 60/100	1000	33 006 46	32,39
DN 80/125	250	33 008 70	21,56
DN 80/125	500	33 006 50	29,50
DN 80/125	1000	33 006 47	41,83
DN 110/150	500	33 006 51	43,66
DN 110/150	1000	33 006 48	59,44



AZ-Bogen 30°

Größe	Bestell-Nr.	€/Stück
DN 60/100	33 006 60	44,41
DN 80/125	33 006 61	44,41
DN 110/150	33 006 62	61,71



AZ-Bogen 45°

Größe	Bestell-Nr.	€/Stück
DN 60/100	33 006 63	28,66
DN 80/125	33 006 64	33,11
DN 110/150	33 006 65	51,90



AZ-Bogen 87°

Größe	Bestell-Nr.	€/Stück
DN 60/100	33 006 66	33,11
DN 80/125	33 006 67	42,13
DN 110/150	33 006 68	56,47



AZ-Revisionsbogen 87°

Größe	Bestell-Nr.	€/Stück
DN 60/100	33 006 55	51,90
DN 80/125	33 006 56	66,31



AZ-Revisionsstück

Größe	Bestell-Nr.	€/Stück
DN 60/100	33 006 52	44,41
DN 80/125	33 006 53	59,44
DN 110/150	33 006 54	94,33



AZ-Revisions-T-Stück

Größe	Bestell-Nr.	€/Stück
DN 60/100	33 006 57	56,47
DN 80/125	33 006 58	69,20
DN 110/150	33 006 59	103,13



AZ-Messtück

Größe	Bestell-Nr.	€/Stück
DN 60/100	33 006 81	37,64
DN 80/125	33 006 82	39,16
DN 110/150	33 006 83	51,90



AZ Kondensat-Ablauf

Größe	Größe Ablauf	Bestell-Nr.	€/Stück
DN 60/100	M20 AG	33 006 78	51,90
DN 80/125	ø 32	33 006 79	54,96
DN 110/150	ø 32	33 006 80	64,01



AZ-Trennstück (Schiebemuffe)

Größe	Bestell-Nr.	€/Stück
DN 60/100	33 006 84	41,50
DN 80/125	33 006 85	42,14
DN 110/150	33 006 86	54,19



AZ Bogen 87° mit Stützfuß

• Mit Auflageschiene

Größe	Bestell-Nr.	€/Stück
DN 60/100	33 006 69	83,07
DN 80/125	33 006 70	85,77
DN 110/150	33 006 71	132,47



AZ-Erweiterung konzentrisch

• Einbaulage nur senkrecht!

Größe	Bestell-Nr.	€/Stück
DN 60/100-80/125	33 008 52	33,64
DN 80/125-110/150	33 008 53	48,67



AZ-Erweiterung exzentrisch

• Einbaulage senkrecht oder waagrecht

Größe	Bestell-Nr.	€/Stück
DN 60/100-80/125	33 006 95	112,47
DN 80/125-110/150	33 006 96	131,49



Abstandshalter für AZ-Rohrelement

Größe	Bestell-Nr.	€/Stück
DN 60/100	33 006 72	8,29
DN 80/125	33 006 73	8,64
DN 110/150	33 006 74	9,41



Rohrschelle für AZ-Rohrelement

Größe	Bestell-Nr.	€/Stück
DN 60/100	33 006 75	9,80
DN 80/125	33 006 76	10,53
DN 110/150	33 006 77	11,30



Wandblende für AZ-Rohrelement

Größe	Bestell-Nr.	€/Stück
DN 60/100	33 006 87	10,53
DN 80/125	33 006 88	10,53
DN 110/150	33 006 89	14,33



AZ Raumluftverbundblende

Größe	Bestell-Nr.	€/Stück
DN 60/100	33 006 91	48,91
DN 80/125	33 006 92	51,17



AZ Außenwandanschluss

Größe	Bestell-Nr.	€/Stück
DN 60/100	33 006 93	56,47
DN 80/125	33 006 94	67,00

Kunststoff-Abgassystem condens blue

condens·blue 



Zuluftgitter 250 x 300 mm

Bestell-Nr.	€/Stück
33 006 90	14,66



Flachdachkragen

• Höhe 250 mm nach Flachdach-Richtlinie

Größe	Bestell-Nr.	€/Stück
DN 80/125	33 007 13	44,41
DN 110/150	33 007 14	51,90



AZ-Dachdurchführung

Größe	Farbe	Bestell-Nr.	€/Stück
DN 60/100	Rot (RAL 8023)	33 007 03	89,60
DN 80/125	Rot (RAL 8023)	33 007 04	100,91
DN 110/150	Rot (RAL 8023)	33 007 05	188,60
DN 60/100	Schwarz (RAL 9005)	33 007 06	88,97
DN 80/125	Schwarz (RAL 9005)	33 007 07	87,94
DN 110/150	Schwarz (RAL 9005)	33 007 08	184,00



AZ-Überdachverlängerung

• Außenrohr 125 mm

Größe	Farbe	Länge [mm]	Bestell-Nr.	€/Stück
DN 60/100 und 80/125	Rot (RAL 8023)	500	33 006 97	51,90
DN 110/150	Rot (RAL 8023)	500	33 006 98	81,33
DN 60/100 und 80/125	Schwarz (RAL 9005)	500	33 006 99	51,90
DN 110/150	Schwarz (RAL 9005)	500	33 007 00	81,33
DN 60/100 und 80/125	Rot (RAL 8023)	1000	33 007 01	72,53
DN 60/100 und 80/125	Schwarz (RAL 9005)	1000	33 007 02	72,53



Schrägdachpfanne 25°-45°

Größe	Farbe	Bestell-Nr.	€/Stück
DN 60/100 und 80/125	Rot (RAL 8023)	33 007 09	45,19
DN 110/150	Rot (RAL 8023)	33 007 10	60,20
DN 60/100 und 80/125	Schwarz (RAL (9005)	33 007 11	45,19
DN 110/150	Schwarz (RAL (9005)	33 007 12	60,20

IMMER DABEI



Laden im
 App Store

JETZ BEI
 Google Play



Die App mit:

SCAN-FUNKTION

BENUTZERVERWALTUNG

OFFLINE-VERFÜGBARKEIT

Mehrfachbelegung raumluftunabhängig

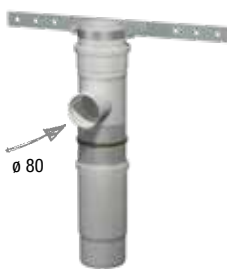

Kesselanschluss

Größe	Info	Bestell-Nr.	€/Stück
DN 110		33 005 83	116,64
DN 125		33 005 84	188,60
DN 160		33 005 85	221,44

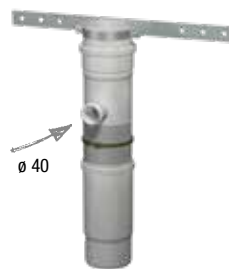

Kondensatanschluss

Größe	Info	Bestell-Nr.	€/Stück
DN 110		33 005 86	104,63
DN 125		33 005 87	201,70
DN 160		33 005 88	219,73



Verbindungsschelle

Größe	Bestell-Nr.	€/Stück
DN 110	33 005 89	27,84
DN 125	33 005 90	27,84
DN 160	33 005 91	28,59



Schachtsohle

Größe	Info	Bestell-Nr.	€/Stück
DN 110		33 005 92	143,61
DN 125		33 005 93	184,40
DN 160		33 005 94	219,73



Verschlusskappe für Zuluft, Alu lackiert

Größe	Bestell-Nr.	€/Stück
DN 125	33 005 98	18,86



Verschlusskappe für Abgas aus PPs

Größe	Bestell-Nr.	€/Stück
DN 80	33 005 96	21,07
DN 110	33 005 97	33,87



AZ-Rückstromsicherung

- Farbe weiß: RAL 9010

Größe	Info	Bestell-Nr.	€/Stück
DN 80/125		33 005 95	180,64

- Verwendung nur mit Zertifikaten des Kesselherstellers. Ansonsten Planung im Unterdruck ohne Rückstromsicherung. Sie erhalten von uns auch eine elektronisch gesteuerte Rückstromsicherung. Diese ist unabhängig der Zertifizierung einsetzbar.

Kaskaden-Abgasanlagen raumluftabhängig



Abgassammler

- Länge: 1 m

Größe Abgassammler [mm]	Größe Kessel-anschluss [mm]	Bestell-Nr.	€/Stück
110	80	33 005 99	49,67
125	80	33 006 00	56,47
125	110	33 006 01	60,20
160	80	33 006 02	77,53
160	110	33 008 48	81,73



Endstück

- Mit Revision und Kondensatablauf

Größe	Bestell-Nr.	€/Stück
DN 110	33 006 03	39,77
DN 125	33 006 04	47,43
DN 160	33 006 05	59,44



Siphon inkl. 1,0 m Schlauch

Sperrwasserhöhe [mm]	Bestell-Nr.	€/Stück
150	33 006 06	21,84



Schlauchstück 2,5 m

Bestell-Nr.	€/Stück
33 006 08	11,49



Rückstromsicherung

Größe	Info	Bestell-Nr.	€/Stück
DN 80		33 006 09	83,07
DN 110		33 006 10	142,97

- Verwendung nur mit Zertifizierung des Kesselherstellers. Ansonsten Planung im Unterdruck ohne Rückstromsicherung.

AZ-C für die Montage an der Außenwand

Einsatzbedingungen:

- Gasbrennwerttechnik und Ölbrennwerttechnik
- Betriebstemperatur max.: 120°C
- Prüfdruck: (P1= 200 Pa/H1= 5000 Pa)

Zulassung:

- CE 0036 CPD 9184 001-2007
- Ein- und doppelwandiges System

Werkstoff:

- Außenrohr aus Metall, weiß (RAL 9010)
- Abgasführende Bauteile aus hochmolekularem Polypropylen (PP)
- Dichtungselemente aus Ethylen Propylen Dien Kautschuk (EPDM)



Wir berechnen ihren Kamin!

Im Online-Shop www.weinmann-schanz.de finden sie unter **Download - Planungsformulare** die PDF- Datei „**Berechnung Skoberne Schachtsysteme**“.

Bitte senden sie das entsprechende Formular an uns zurück. Wir erstellen für sie die Querschnittsberechnung und ein individuelles Angebot.



AZ-C Basisset 6, Raumlufunabhängig
• Lieferumfang:
 - 1 x AZ-C Außenwand Mündungsabschluss
 - 1 x AZ-C Außenwand Luftansaugstück
 - 1 x AZ-C Außenwand Revisionsstück
 - 1 x AZ-C Außenwand Bogen 87°
 - 1 x AZ-C Außenwand Mauerblende

Bestell-Nr.	€/Set
33 008 01	222,91



AZ-C Rohrelement

Größe	Länge [mm]	Bestell-Nr.	€/Stück
DN 80/125	1000	33 007 15	51,90
DN 80/125	500	33 007 16	44,41



AZ-C Bogen 30°

Größe	Bestell-Nr.	€/Stück
DN 80/125	33 007 20	51,17



AZ-C Bogen 45°

Größe	Bestell-Nr.	€/Stück
DN 80/125	33 007 21	51,17



AZ-C Bogen 87°

Größe	Bestell-Nr.	€/Stück
DN 80/125	33 007 22	51,90



AZ-C Mündungsabschluss

Größe	Bestell-Nr.	€/Stück
DN 80/125	33 007 19	36,91



AZ-C Revisionsstück

Größe	Bestell-Nr.	€/Stück
DN 80/125	33 007 17	71,54



AZ-C Luftansaugstück

Größe	Bestell-Nr.	€/Stück
DN 80/125	33 007 18	71,54



AZ-C Adapter für Dachdurchführung

Größe	Bestell-Nr.	€/Stück
DN 80/125	33 007 23	33,87



AZ-C Mauerblende 2-teilig

Größe	Bestell-Nr.	€/Stück
DN 80/125	33 007 26	24,83



AZ-C Mauerblende

Größe	Bestell-Nr.	€/Stück
DN 80/125	33 006 88	10,53



AZ-C Schelle
 • Achsabstand: 106-160 mm

Größe	Bestell-Nr.	€/Stück
DN 80/125	33 007 24	48,91



AZ-C Verlängerung für Wandschelle
 • Achsabstand: 106-320 mm

Größe	Bestell-Nr.	€/Stück
DN 80/125	33 007 25	20,34

VA Edelstahl blank für die Montage an der Außenwand

Einsatzbedingungen:

- Gasbrennwerttechnik und Ölbrennwerttechnik
- Betriebstemperatur max.: 120°C
- Prüfdruck: (P1= 200 Pa/H1= 5000 Pa)

Zulassung:

- CE 0036 CPD 9184 001-2007
- Ein- und doppelwandiges System

Werkstoff:









- Außenrohr aus Edelstahl, blank (AISI 304)
- Abgasführende Bauteile aus hochmolekularem Polypropylen (PP)
- Dichtungselemente aus Ethylen Propylen Dien Kautschuk (EPDM)









Wir berechnen ihren Kamin!

Im Online-Shop www.weinmann-schanz.de finden sie unter **Download - Planungsformulare** die PDF-Datei „**Berechnung Skoberne Schachtsysteme**“. Bitte senden sie das entsprechende Formular an uns zurück. Wir erstellen für sie die Querschnittsberechnung und ein individuelles Angebot.

 <p>Basisset 5, Raumluftunabhängig</p> <p>• Lieferumfang:</p> <ul style="list-style-type: none"> - 1 x Außenwand Mündungsabschluss VA - 1 x Außenwand Revisionsstück VA - 1 x Außenwand T-Stück mit Luftansaugung VA - 1 x Außenwand Wandkonsole für T-Stück VA - 1 x Außenwand Mauerblende 2-teilig VA <table border="1"> <thead> <tr> <th>Größe</th> <th>Bestell-Nr.</th> <th>€/Set</th> </tr> </thead> <tbody> <tr> <td>DN 60/100</td> <td>33 008 00</td> <td>257,50</td> </tr> <tr> <td>DN 80/125</td> <td>33 007 99</td> <td>277,77</td> </tr> </tbody> </table>	Größe	Bestell-Nr.	€/Set	DN 60/100	33 008 00	257,50	DN 80/125	33 007 99	277,77	 <p>VA Rohrelement</p> <table border="1"> <thead> <tr> <th>Größe</th> <th>Länge [mm]</th> <th>Bestell-Nr.</th> <th>€/Stück</th> </tr> </thead> <tbody> <tr> <td>DN 60/100</td> <td>500</td> <td>33 007 34</td> <td>37,64</td> </tr> <tr> <td>DN 60/100</td> <td>1000</td> <td>33 007 31</td> <td>48,19</td> </tr> <tr> <td>DN 80/125</td> <td>500</td> <td>33 007 35</td> <td>40,63</td> </tr> <tr> <td>DN 80/125</td> <td>1000</td> <td>33 007 32</td> <td>50,17</td> </tr> <tr> <td>DN 110/160</td> <td>500</td> <td>33 007 36</td> <td>51,90</td> </tr> <tr> <td>DN 110/160</td> <td>1000</td> <td>33 007 33</td> <td>72,26</td> </tr> </tbody> </table>	Größe	Länge [mm]	Bestell-Nr.	€/Stück	DN 60/100	500	33 007 34	37,64	DN 60/100	1000	33 007 31	48,19	DN 80/125	500	33 007 35	40,63	DN 80/125	1000	33 007 32	50,17	DN 110/160	500	33 007 36	51,90	DN 110/160	1000	33 007 33	72,26
Größe	Bestell-Nr.	€/Set																																				
DN 60/100	33 008 00	257,50																																				
DN 80/125	33 007 99	277,77																																				
Größe	Länge [mm]	Bestell-Nr.	€/Stück																																			
DN 60/100	500	33 007 34	37,64																																			
DN 60/100	1000	33 007 31	48,19																																			
DN 80/125	500	33 007 35	40,63																																			
DN 80/125	1000	33 007 32	50,17																																			
DN 110/160	500	33 007 36	51,90																																			
DN 110/160	1000	33 007 33	72,26																																			
 <p>VA Bogen 30°</p> <table border="1"> <thead> <tr> <th>Größe</th> <th>Bestell-Nr.</th> <th>€/Stück</th> </tr> </thead> <tbody> <tr> <td>DN 60/100</td> <td>33 007 43</td> <td>41,50</td> </tr> <tr> <td>DN 80/125</td> <td>33 007 44</td> <td>49,67</td> </tr> <tr> <td>DN 110/160</td> <td>33 007 45</td> <td>72,26</td> </tr> </tbody> </table>	Größe	Bestell-Nr.	€/Stück	DN 60/100	33 007 43	41,50	DN 80/125	33 007 44	49,67	DN 110/160	33 007 45	72,26	 <p>VA Bogen 45°</p> <table border="1"> <thead> <tr> <th>Größe</th> <th>Bestell-Nr.</th> <th>€/Stück</th> </tr> </thead> <tbody> <tr> <td>DN 60/100</td> <td>33 007 46</td> <td>41,50</td> </tr> <tr> <td>DN 80/125</td> <td>33 007 47</td> <td>49,67</td> </tr> <tr> <td>DN 110/160</td> <td>33 007 48</td> <td>72,26</td> </tr> </tbody> </table>	Größe	Bestell-Nr.	€/Stück	DN 60/100	33 007 46	41,50	DN 80/125	33 007 47	49,67	DN 110/160	33 007 48	72,26	 <p>VA Bogen 87°</p> <table border="1"> <thead> <tr> <th>Größe</th> <th>Bestell-Nr.</th> <th>€/Stück</th> </tr> </thead> <tbody> <tr> <td>DN 60/100</td> <td>33 007 49</td> <td>48,91</td> </tr> <tr> <td>DN 80/125</td> <td>33 007 50</td> <td>50,81</td> </tr> </tbody> </table>	Größe	Bestell-Nr.	€/Stück	DN 60/100	33 007 49	48,91	DN 80/125	33 007 50	50,81			
Größe	Bestell-Nr.	€/Stück																																				
DN 60/100	33 007 43	41,50																																				
DN 80/125	33 007 44	49,67																																				
DN 110/160	33 007 45	72,26																																				
Größe	Bestell-Nr.	€/Stück																																				
DN 60/100	33 007 46	41,50																																				
DN 80/125	33 007 47	49,67																																				
DN 110/160	33 007 48	72,26																																				
Größe	Bestell-Nr.	€/Stück																																				
DN 60/100	33 007 49	48,91																																				
DN 80/125	33 007 50	50,81																																				
 <p>VA Revisionsstück</p> <table border="1"> <thead> <tr> <th>Größe</th> <th>Bestell-Nr.</th> <th>€/Stück</th> </tr> </thead> <tbody> <tr> <td>DN 60/100</td> <td>33 007 40</td> <td>57,93</td> </tr> <tr> <td>DN 80/125</td> <td>33 007 41</td> <td>67,00</td> </tr> <tr> <td>DN 110/160</td> <td>33 007 42</td> <td>89,56</td> </tr> </tbody> </table>	Größe	Bestell-Nr.	€/Stück	DN 60/100	33 007 40	57,93	DN 80/125	33 007 41	67,00	DN 110/160	33 007 42	89,56	 <p>VA Luftansaugstück</p> <table border="1"> <thead> <tr> <th>Größe</th> <th>Bestell-Nr.</th> <th>€/Stück</th> </tr> </thead> <tbody> <tr> <td>DN 60/100</td> <td>33 007 37</td> <td>58,81</td> </tr> <tr> <td>DN 80/125</td> <td>33 007 38</td> <td>67,00</td> </tr> <tr> <td>DN 110/160</td> <td>33 007 39</td> <td>89,56</td> </tr> </tbody> </table>	Größe	Bestell-Nr.	€/Stück	DN 60/100	33 007 37	58,81	DN 80/125	33 007 38	67,00	DN 110/160	33 007 39	89,56	 <p>VA Mündungsabschluss</p> <table border="1"> <thead> <tr> <th>Größe</th> <th>Bestell-Nr.</th> <th>€/Stück</th> </tr> </thead> <tbody> <tr> <td>DN 60/100</td> <td>33 007 28</td> <td>35,39</td> </tr> <tr> <td>DN 80/125</td> <td>33 007 29</td> <td>40,59</td> </tr> <tr> <td>DN 110/160</td> <td>33 007 30</td> <td>46,73</td> </tr> </tbody> </table>	Größe	Bestell-Nr.	€/Stück	DN 60/100	33 007 28	35,39	DN 80/125	33 007 29	40,59	DN 110/160	33 007 30	46,73
Größe	Bestell-Nr.	€/Stück																																				
DN 60/100	33 007 40	57,93																																				
DN 80/125	33 007 41	67,00																																				
DN 110/160	33 007 42	89,56																																				
Größe	Bestell-Nr.	€/Stück																																				
DN 60/100	33 007 37	58,81																																				
DN 80/125	33 007 38	67,00																																				
DN 110/160	33 007 39	89,56																																				
Größe	Bestell-Nr.	€/Stück																																				
DN 60/100	33 007 28	35,39																																				
DN 80/125	33 007 29	40,59																																				
DN 110/160	33 007 30	46,73																																				
 <p>VA Adapter für Dachdurchführung</p> <table border="1"> <thead> <tr> <th>Größe</th> <th>Bestell-Nr.</th> <th>€/Stück</th> </tr> </thead> <tbody> <tr> <td>DN 60/110</td> <td>33 007 54</td> <td>36,91</td> </tr> <tr> <td>DN 80/125</td> <td>33 007 55</td> <td>40,63</td> </tr> <tr> <td>DN 110/160</td> <td>33 007 56</td> <td>54,96</td> </tr> </tbody> </table>	Größe	Bestell-Nr.	€/Stück	DN 60/110	33 007 54	36,91	DN 80/125	33 007 55	40,63	DN 110/160	33 007 56	54,96	 <p>VA Adapter für Systemwechsel</p> <ul style="list-style-type: none"> • Adapternippel 110/160 x 110/150 <table border="1"> <thead> <tr> <th>Größe</th> <th>Bestell-Nr.</th> <th>€/Stück</th> </tr> </thead> <tbody> <tr> <td>DN 110/160</td> <td>33 007 57</td> <td>54,96</td> </tr> </tbody> </table>	Größe	Bestell-Nr.	€/Stück	DN 110/160	33 007 57	54,96	 <p>VA Klemmband</p> <ul style="list-style-type: none"> • Zur zusätzlichen Stabilisierung der Verbindungen <table border="1"> <thead> <tr> <th>Größe</th> <th>Bestell-Nr.</th> <th>€/Stück</th> </tr> </thead> <tbody> <tr> <td>DN 60/100</td> <td>33 007 51</td> <td>21,07</td> </tr> <tr> <td>DN 80/125</td> <td>33 007 52</td> <td>21,39</td> </tr> <tr> <td>DN 110/160</td> <td>33 007 53</td> <td>26,36</td> </tr> </tbody> </table>	Größe	Bestell-Nr.	€/Stück	DN 60/100	33 007 51	21,07	DN 80/125	33 007 52	21,39	DN 110/160	33 007 53	26,36						
Größe	Bestell-Nr.	€/Stück																																				
DN 60/110	33 007 54	36,91																																				
DN 80/125	33 007 55	40,63																																				
DN 110/160	33 007 56	54,96																																				
Größe	Bestell-Nr.	€/Stück																																				
DN 110/160	33 007 57	54,96																																				
Größe	Bestell-Nr.	€/Stück																																				
DN 60/100	33 007 51	21,07																																				
DN 80/125	33 007 52	21,39																																				
DN 110/160	33 007 53	26,36																																				
 <p>VA Anschlussbogen 87° ohne Luftansaugung</p> <table border="1"> <thead> <tr> <th>Größe</th> <th>Bestell-Nr.</th> <th>€/Stück</th> </tr> </thead> <tbody> <tr> <td>DN 110/160</td> <td>33 008 54</td> <td>74,24</td> </tr> </tbody> </table>	Größe	Bestell-Nr.	€/Stück	DN 110/160	33 008 54	74,24	 <p>VA Zwischenkonsole</p> <table border="1"> <thead> <tr> <th>Größe</th> <th>Bestell-Nr.</th> <th>€/Stück</th> </tr> </thead> <tbody> <tr> <td>DN 80/125</td> <td>33 008 63</td> <td>79,49</td> </tr> <tr> <td>DN 110/160</td> <td>33 008 64</td> <td>101,14</td> </tr> </tbody> </table>	Größe	Bestell-Nr.	€/Stück	DN 80/125	33 008 63	79,49	DN 110/160	33 008 64	101,14	 <p>VA Etagenbausatz</p> <ul style="list-style-type: none"> • Zur zusätzlichen Stabilisierung der Verbindungen <table border="1"> <thead> <tr> <th>Größe</th> <th>Info</th> <th>Bestell-Nr.</th> <th>€/Stück</th> </tr> </thead> <tbody> <tr> <td>DN 110/160</td> <td></td> <td>33 008 68</td> <td>332,31</td> </tr> </tbody> </table>	Größe	Info	Bestell-Nr.	€/Stück	DN 110/160		33 008 68	332,31													
Größe	Bestell-Nr.	€/Stück																																				
DN 110/160	33 008 54	74,24																																				
Größe	Bestell-Nr.	€/Stück																																				
DN 80/125	33 008 63	79,49																																				
DN 110/160	33 008 64	101,14																																				
Größe	Info	Bestell-Nr.	€/Stück																																			
DN 110/160		33 008 68	332,31																																			

 <p>VA Mauerblende, 1-teilig</p> <table border="1"> <thead> <tr> <th>Größe</th> <th>Bestell-Nr.</th> <th>€/Stück</th> </tr> </thead> <tbody> <tr> <td>DN 60/100</td> <td>33 007 61</td> <td>20,34</td> </tr> <tr> <td>DN 80/125</td> <td>33 007 62</td> <td>21,84</td> </tr> <tr> <td>DN 110/160</td> <td>33 007 63</td> <td>23,33</td> </tr> </tbody> </table>	Größe	Bestell-Nr.	€/Stück	DN 60/100	33 007 61	20,34	DN 80/125	33 007 62	21,84	DN 110/160	33 007 63	23,33	 <p>VA Mauerblende, 2-teilig</p> <table border="1"> <thead> <tr> <th>Größe</th> <th>Bestell-Nr.</th> <th>€/Set</th> </tr> </thead> <tbody> <tr> <td>DN 60/100</td> <td>33 007 64</td> <td>28,59</td> </tr> <tr> <td>DN 80/125</td> <td>33 007 65</td> <td>28,59</td> </tr> <tr> <td>DN 110/160</td> <td>33 007 66</td> <td>48,91</td> </tr> </tbody> </table>	Größe	Bestell-Nr.	€/Set	DN 60/100	33 007 64	28,59	DN 80/125	33 007 65	28,59	DN 110/160	33 007 66	48,91
Größe	Bestell-Nr.	€/Stück																							
DN 60/100	33 007 61	20,34																							
DN 80/125	33 007 62	21,84																							
DN 110/160	33 007 63	23,33																							
Größe	Bestell-Nr.	€/Set																							
DN 60/100	33 007 64	28,59																							
DN 80/125	33 007 65	28,59																							
DN 110/160	33 007 66	48,91																							
 <p>VA Wandschelle</p> <table border="1"> <thead> <tr> <th>Größe</th> <th>Bestell-Nr.</th> <th>€/Stück</th> </tr> </thead> <tbody> <tr> <td>DN 60/100</td> <td>33 007 67</td> <td>35,39</td> </tr> <tr> <td>DN 80/125</td> <td>33 007 68</td> <td>36,23</td> </tr> <tr> <td>DN 110/160</td> <td>33 007 69</td> <td>38,37</td> </tr> </tbody> </table>	Größe	Bestell-Nr.	€/Stück	DN 60/100	33 007 67	35,39	DN 80/125	33 007 68	36,23	DN 110/160	33 007 69	38,37	 <p>VA Verlängerung für Wandschelle</p> <ul style="list-style-type: none"> Wandabstand 145 mm bei ø 100/125/160 mm <table border="1"> <thead> <tr> <th>Länge [mm]</th> <th>Bestell-Nr.</th> <th>€/Stück</th> </tr> </thead> <tbody> <tr> <td>170</td> <td>33 007 73</td> <td>39,16</td> </tr> </tbody> </table>	Länge [mm]	Bestell-Nr.	€/Stück	170	33 007 73	39,16						
Größe	Bestell-Nr.	€/Stück																							
DN 60/100	33 007 67	35,39																							
DN 80/125	33 007 68	36,23																							
DN 110/160	33 007 69	38,37																							
Länge [mm]	Bestell-Nr.	€/Stück																							
170	33 007 73	39,16																							
 <p>VA Verlängerung für Wandschelle</p> <ul style="list-style-type: none"> Wandabstände bei 136 mm Ausladung 59-99 mm bei ø 100 mm 58-98 mm bei ø 125 mm 58-98 mm bei ø 160 mm Wandabstände bei 180 mm Ausladung 69-155 mm bei ø 100 mm 68-153 mm bei ø 125 mm 68-153 mm bei ø 160 mm Wandabstände bei 245 mm Ausladung 77-230 mm bei ø 100 mm 76-228 mm bei ø 125 mm 76-228 mm bei ø 160 mm <table border="1"> <thead> <tr> <th>Länge [mm]</th> <th>Bestell-Nr.</th> <th>€/Stück</th> </tr> </thead> <tbody> <tr> <td>136</td> <td>33 007 76</td> <td>43,66</td> </tr> <tr> <td>180</td> <td>33 007 77</td> <td>48,03</td> </tr> <tr> <td>245</td> <td>33 007 78</td> <td>83,70</td> </tr> </tbody> </table>	Länge [mm]	Bestell-Nr.	€/Stück	136	33 007 76	43,66	180	33 007 77	48,03	245	33 007 78	83,70	 <p>VA Wandkonsole</p> <ul style="list-style-type: none"> Für Anschlussbogen und T-Stück Wandabstände bei 620 mm Ausladung <ul style="list-style-type: none"> 440 mm bei ø 100 mm 480 mm bei ø 125 mm 440 mm bei ø 160 mm Wandabstände bei 720 mm Ausladung <ul style="list-style-type: none"> 570 mm bei ø 100 mm 610 mm bei ø 125 mm 580 mm bei ø 160 mm <table border="1"> <thead> <tr> <th>Ausladung [mm]</th> <th>Bestell-Nr.</th> <th>€/Stück</th> </tr> </thead> <tbody> <tr> <td>620</td> <td>33 007 71</td> <td>191,61</td> </tr> <tr> <td>720</td> <td>33 007 72</td> <td>203,23</td> </tr> </tbody> </table>	Ausladung [mm]	Bestell-Nr.	€/Stück	620	33 007 71	191,61	720	33 007 72	203,23			
Länge [mm]	Bestell-Nr.	€/Stück																							
136	33 007 76	43,66																							
180	33 007 77	48,03																							
245	33 007 78	83,70																							
Ausladung [mm]	Bestell-Nr.	€/Stück																							
620	33 007 71	191,61																							
720	33 007 72	203,23																							
 <p>VA Verlängerung für Wandschelle</p> <ul style="list-style-type: none"> Wandabstände bei 550 mm Länge <ul style="list-style-type: none"> 72-540 mm bei ø100/125/160 mm Wandabstände bei 750 mm Länge <ul style="list-style-type: none"> 72-705 mm bei ø100/125/160 mm <table border="1"> <thead> <tr> <th>Länge [mm]</th> <th>Bestell-Nr.</th> <th>€/Stück</th> </tr> </thead> <tbody> <tr> <td>550</td> <td>33 007 74</td> <td>159,67</td> </tr> <tr> <td>750</td> <td>33 007 75</td> <td>209,76</td> </tr> </tbody> </table>	Länge [mm]	Bestell-Nr.	€/Stück	550	33 007 74	159,67	750	33 007 75	209,76	 <p>VA Wandkonsole</p> <ul style="list-style-type: none"> Für Anschlussbogen und T-Stück Wandabstände bei 316 mm Ausladung <ul style="list-style-type: none"> 205 mm bei ø 100 mm 180 mm bei ø 125 mm 145 mm bei ø 160 mm <table border="1"> <thead> <tr> <th>Ausladung [mm]</th> <th>Bestell-Nr.</th> <th>€/Stück</th> </tr> </thead> <tbody> <tr> <td>316</td> <td>33 007 70</td> <td>70,91</td> </tr> </tbody> </table>	Ausladung [mm]	Bestell-Nr.	€/Stück	316	33 007 70	70,91									
Länge [mm]	Bestell-Nr.	€/Stück																							
550	33 007 74	159,67																							
750	33 007 75	209,76																							
Ausladung [mm]	Bestell-Nr.	€/Stück																							
316	33 007 70	70,91																							

 <p>Siphon mit Schlauch 1,0 m</p> <table border="1"> <thead> <tr> <th>Bestell-Nr.</th> <th>€/Stück</th> </tr> </thead> <tbody> <tr> <td>33 007 79</td> <td>21,84</td> </tr> </tbody> </table>	Bestell-Nr.	€/Stück	33 007 79	21,84	 <p>Gleitmittel 150 g</p> <table border="1"> <thead> <tr> <th>Bestell-Nr.</th> <th>€/Stück</th> </tr> </thead> <tbody> <tr> <td>33 007 81</td> <td>5,27</td> </tr> </tbody> </table>	Bestell-Nr.	€/Stück	33 007 81	5,27	 <p>Revisionschlüssel</p> <table border="1"> <thead> <tr> <th>Bestell-Nr.</th> <th>€/Stück</th> </tr> </thead> <tbody> <tr> <td>33 007 80</td> <td>3,70</td> </tr> </tbody> </table>	Bestell-Nr.	€/Stück	33 007 80	3,70																												
Bestell-Nr.	€/Stück																																									
33 007 79	21,84																																									
Bestell-Nr.	€/Stück																																									
33 007 81	5,27																																									
Bestell-Nr.	€/Stück																																									
33 007 80	3,70																																									
 <p>Lippendichtung 2-lippig für Rohrmuffen</p> <table border="1"> <thead> <tr> <th>Größe [mm]</th> <th>VPE</th> <th>Bestell-Nr.</th> <th>€/VPE</th> </tr> </thead> <tbody> <tr> <td>ø 60</td> <td>10</td> <td>33 007 82</td> <td>26,36</td> </tr> <tr> <td>ø 80</td> <td>10</td> <td>33 007 83</td> <td>27,84</td> </tr> <tr> <td>ø 110</td> <td>10</td> <td>33 007 84</td> <td>31,57</td> </tr> <tr> <td>ø 125</td> <td>10</td> <td>33 007 85</td> <td>34,60</td> </tr> <tr> <td>ø 160</td> <td>10</td> <td>33 007 86</td> <td>36,91</td> </tr> </tbody> </table>	Größe [mm]	VPE	Bestell-Nr.	€/VPE	ø 60	10	33 007 82	26,36	ø 80	10	33 007 83	27,84	ø 110	10	33 007 84	31,57	ø 125	10	33 007 85	34,60	ø 160	10	33 007 86	36,91	 <p>Flachdichtung für Revisionsdeckel</p> <ul style="list-style-type: none"> Passend zu Revision ø 60, 80 mm <table border="1"> <thead> <tr> <th>Größe [mm]</th> <th>VPE</th> <th>Bestell-Nr.</th> <th>€/VPE</th> </tr> </thead> <tbody> <tr> <td>ø 70</td> <td>10</td> <td>33 007 87</td> <td>28,17</td> </tr> </tbody> </table>	Größe [mm]	VPE	Bestell-Nr.	€/VPE	ø 70	10	33 007 87	28,17	 <p>Flachdichtung für Revisionsdeckel</p> <ul style="list-style-type: none"> Passend zu Revision ø 110, 125, 160 mm VPE = 10 Stück <table border="1"> <thead> <tr> <th>Größe [mm]</th> <th>VPE</th> <th>Bestell-Nr.</th> <th>€/VPE</th> </tr> </thead> <tbody> <tr> <td>ø 105</td> <td>10</td> <td>33 007 88</td> <td>31,31</td> </tr> </tbody> </table>	Größe [mm]	VPE	Bestell-Nr.	€/VPE	ø 105	10	33 007 88	31,31
Größe [mm]	VPE	Bestell-Nr.	€/VPE																																							
ø 60	10	33 007 82	26,36																																							
ø 80	10	33 007 83	27,84																																							
ø 110	10	33 007 84	31,57																																							
ø 125	10	33 007 85	34,60																																							
ø 160	10	33 007 86	36,91																																							
Größe [mm]	VPE	Bestell-Nr.	€/VPE																																							
ø 70	10	33 007 87	28,17																																							
Größe [mm]	VPE	Bestell-Nr.	€/VPE																																							
ø 105	10	33 007 88	31,31																																							
 <p>Revisionsdeckel mit Dichtung, blau</p> <ul style="list-style-type: none"> Passend zu Revision ø 60, 80 mm <table border="1"> <thead> <tr> <th>Größe [mm]</th> <th>Bestell-Nr.</th> <th>€/Stück</th> </tr> </thead> <tbody> <tr> <td>ø 81</td> <td>33 007 89</td> <td>12,11</td> </tr> </tbody> </table> <ul style="list-style-type: none"> Passend zu Revision ø 110 <table border="1"> <thead> <tr> <th>Größe [mm]</th> <th>Bestell-Nr.</th> <th>€/Stück</th> </tr> </thead> <tbody> <tr> <td>ø 115</td> <td>33 007 90</td> <td>13,47</td> </tr> </tbody> </table>	Größe [mm]	Bestell-Nr.	€/Stück	ø 81	33 007 89	12,11	Größe [mm]	Bestell-Nr.	€/Stück	ø 115	33 007 90	13,47	 <p>Revisionsdeckel mit Dichtung, weiß</p> <ul style="list-style-type: none"> Passend zu Revision ø 60, 80 mm <table border="1"> <thead> <tr> <th>Größe [mm]</th> <th>Bestell-Nr.</th> <th>€/Stück</th> </tr> </thead> <tbody> <tr> <td>ø 81</td> <td>33 007 91</td> <td>8,80</td> </tr> </tbody> </table> <ul style="list-style-type: none"> Passend zu Revision ø 110, 125, 160 mm <table border="1"> <thead> <tr> <th>Größe [mm]</th> <th>Bestell-Nr.</th> <th>€/Stück</th> </tr> </thead> <tbody> <tr> <td>ø 115</td> <td>33 007 92</td> <td>10,16</td> </tr> </tbody> </table>	Größe [mm]	Bestell-Nr.	€/Stück	ø 81	33 007 91	8,80	Größe [mm]	Bestell-Nr.	€/Stück	ø 115	33 007 92	10,16	 <p>Sicherungsseil für Revisionsdeckel</p> <ul style="list-style-type: none"> Passend zu Revisionsdeckel ø 60, 80 mm <table border="1"> <thead> <tr> <th>Größe [mm]</th> <th>Bestell-Nr.</th> <th>€/Stück</th> </tr> </thead> <tbody> <tr> <td>ø 70</td> <td>33 007 93</td> <td>5,74</td> </tr> </tbody> </table> <ul style="list-style-type: none"> Passend zu Revisionsdeckel ø 110-200 mm <table border="1"> <thead> <tr> <th>Größe [mm]</th> <th>Bestell-Nr.</th> <th>€/Stück</th> </tr> </thead> <tbody> <tr> <td>ø 100</td> <td>33 007 94</td> <td>5,60</td> </tr> </tbody> </table>	Größe [mm]	Bestell-Nr.	€/Stück	ø 70	33 007 93	5,74	Größe [mm]	Bestell-Nr.	€/Stück	ø 100	33 007 94	5,60				
Größe [mm]	Bestell-Nr.	€/Stück																																								
ø 81	33 007 89	12,11																																								
Größe [mm]	Bestell-Nr.	€/Stück																																								
ø 115	33 007 90	13,47																																								
Größe [mm]	Bestell-Nr.	€/Stück																																								
ø 81	33 007 91	8,80																																								
Größe [mm]	Bestell-Nr.	€/Stück																																								
ø 115	33 007 92	10,16																																								
Größe [mm]	Bestell-Nr.	€/Stück																																								
ø 70	33 007 93	5,74																																								
Größe [mm]	Bestell-Nr.	€/Stück																																								
ø 100	33 007 94	5,60																																								



- Schachtelement aus speziellem Geopolymer-Schaum mit Nut und Feder-System für einen schnellen Aufbau
- Abgasleitung im F30 Leichtbauschacht für Gas- und Ölbrennwerttechnik in Einfamilienhäusern.
- Geeignet im Neubau, Umbau sowie im Sanierungsbereich.
- Als Schacht im Gebäude oder im Wärmedämmverbundsystem (WDVS) in der Fassadendämmung



Schachtelement mit Kunststoff-Abgasleitung

- Bestehend aus:
 - 1 x Schachtelement
 - 1 x Kunststoff-Abgasleitung 1,0 m
 - 1 x Abstandshalter

Typ	Nennweite	Maße L x B x H [mm]	Info	Bestell-Nr.	€/Stück
nano	DN 60	1000 x 130 x 160		33 033 35	158,99
XXs	DN 80	1000 x 150 x 200		33 033 57	166,27



Bypass-Schachtelement mit Lüftungsgitter

- Für Montage in Wärmedämmverbundsystem (erforderlich bei Abgaslängen über 5 Meter)
- Bestehend aus:
 - 1 x Schachtelement
 - 1 x Kunststoff-Abgasleitung, 250 mm
 - 1 x Lüftungsgitter

Typ	Nennweite	Maße L x B x H [mm]	Info	Bestell-Nr.	€/Stück
nano	DN 60	250 x 130 x 160		33 031 66	109,30
XXs	DN 80	250 x 150 x 200		33 031 67	115,61

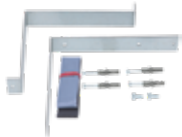

Halteschelle, zweiteilig

Typ	Maße L x B x H [mm]	Info	Bestell-Nr.	€/Stück
nano	130 x 160		33 033 20	48,73
XXs	150 x 200		33 033 40	52,67



Haltewinkel

- Für die Montage im Wärmedämmverbundsystem
- VPE = 3 Stück
- Inkl. Befestigungsmaterial

Typ	Info	Bestell-Nr.	€/VPE
nano		33 032 72	50,11
XXs		33 032 73	50,11



Halteschelle, verstellbar

Typ	Maße L x B x H [mm]	Info	Bestell-Nr.	€/Stück
nano	130 x 160		33 033 37	56,33
XXs	150 x 200		33 033 59	59,94



Verbindungsrippel

- Zur Verbindung von geschnittenen Steinen

Typ	Maße L x B x H [mm]	Info	Bestell-Nr.	€/Stück
nano	130 x 160		33 033 36	32,17
XXs	150 x 200		33 033 58	34,71



Deckenanschlusselement mit Revisionsöffnung

- Pulverbeschichtet weiß
- Bestehend aus:
 - 1 x Deckendurchführung mit Isolierschale, kürzbar
 - 1 x Blende
 - 1 x Anschluss-T-Stück

Typ	Nennweite	Info	Bestell-Nr.	€/Stück
nano	DN 60/100		33 033 19	201,30
XXs	DN 80/125		33 033 38	213,81



Deckenanschlusselement mit Anschlussbogen 87°

- Pulverbeschichtet weiß
- Bestehend aus:
 - 1 x Deckendurchführung mit Isolierschale, kürzbar
 - 1 x Blende
 - 1 x Anschlussbogen 87°

Typ	Nennweite	Info	Bestell-Nr.	€/Stück
nano	DN 60/100		33 033 18	212,10
XXs	DN 80/125		33 033 39	224,93



Anschlüsselement WDVS mit Anschlussbogen 87°

- Pulverbeschichtet weiß
- Bestehend aus:
 - 1 x Deckendurchführung mit Isolierschale, kürzbar
 - 2 x Winkelkonsolen
 - 1 x Anschlussbogen 87°

Typ	Nennweite	Info	Bestell-Nr.	€/Stück
nano	DN 60/100		33 031 57	244,16
XXs	DN 80/125		33 031 58	257,09



Mündungspaket Flachdach

- Bestehend aus:
 - 1 x Dachdurchführung
 - 1 x Flachdachkragen 0° - 3°

Typ	Nennweite	Dachdurchführung [m]	Farbe	Info	Bestell-Nr.	€/Stück
nano	DN 60/100	0,4	schwarz		33 033 21	212,59
nano	DN 60/100	1	schwarz		33 033 28	270,40
XXs	DN 80/125	0,4	schwarz		33 033 42	219,11
XXs	DN 80/125	1	schwarz		33 033 50	276,81



Flachdachkragen 0° - 3°

- Passend für Typ nano und XXs
- Höhe: 100 mm
- ø Rohranschluss: 125 mm
- ø Blechkragen: 410 mm

Info	Bestell-Nr.	€/Stück
	33 032 10	79,50

Leichtbau-Schachtsystem SKOBIFIX LA 30



Mündungspaket Schrägdach 5° - 25°

- Bestehend aus:
- 1 x Dachdurchführung
- 1 x Schrägdachpfanne

Typ	Nennweite	Dachdurchführung [m]	Farbe	Info	Bestell-Nr.	€/Stück
nano	DN 60/100	0,4	rot		33 033 24	250,57
nano	DN 60/100	0,4	schwarz		33 033 25	250,57
nano	DN 60/100	1	rot		33 033 31	314,80
nano	DN 60/100	1	schwarz		33 033 32	314,80
XXs	DN 80/125	0,4	rot		33 033 47	257,09
XXs	DN 80/125	0,4	schwarz		33 033 48	257,09
XXs	DN 80/125	1	rot		33 033 55	328,41
XXs	DN 80/125	1	schwarz		33 033 56	328,41



Mündungspaket Schrägdach 25° - 45°

- Bestehend aus:
- 1 x Dachdurchführung
- 1 x Schrägdachpfanne

Typ	Nennweite	Dachdurchführung [m]	Farbe	Info	Bestell-Nr.	€/Stück
nano	DN 60/100	0,4	rot		33 033 26	238,06
nano	DN 60/100	0,4	schwarz		33 033 27	238,06
nano	DN 60/100	1	rot		33 033 33	314,80
nano	DN 60/100	1	schwarz		33 033 34	314,80
XXs	DN 80/125	0,4	rot		33 033 43	244,16
XXs	DN 80/125	0,4	schwarz		33 033 44	244,16
XXs	DN 80/125	1	rot		33 033 51	328,41
XXs	DN 80/125	1	schwarz		33 033 52	328,41



Mündungspaket Schrägdach 35° - 55°

- Bestehend aus:
- 1 x Dachdurchführung
- 1 x Schrägdachpfanne

Typ	Nennweite	Dachdurchführung [m]	Farbe	Info	Bestell-Nr.	€/Stück
nano	DN 60/100	0,4	rot		33 033 22	250,57
nano	DN 60/100	0,4	schwarz		33 033 23	250,57
nano	DN 60/100	1	rot		33 033 29	314,80
nano	DN 60/100	1	schwarz		33 033 30	314,80
XXs	DN 80/125	0,4	rot		33 033 45	257,09
XXs	DN 80/125	0,4	schwarz		33 033 46	257,09
XXs	DN 80/125	1	rot		33 033 53	328,41
XXs	DN 80/125	1	schwarz		33 033 54	328,41



Dachdurchführung

Typ	Nennweite	Dachdurchführung [m]	Farbe	Info	Bestell-Nr.	€/Stück
nano	DN 60/125	0,4	rot		33 031 77	140,63
nano	DN 60/125	0,4	schwarz		33 031 78	140,63
nano	DN 60/125	0,4	silber		33 031 79	173,63
nano	DN 60/125	1	silber		33 031 80	224,93
XXs	DN 80/125	0,4	rot		33 031 82	146,93
XXs	DN 80/125	0,4	schwarz		33 031 83	146,93
XXs	DN 80/125	0,4	silber		33 031 81	179,93
XXs	DN 80/125	1	rot		33 031 84	207,94
XXs	DN 80/125	1	schwarz		33 031 85	207,94
XXs	DN 80/125	1	silber		33 031 86	231,34



Schrägdachpfanne DN 125

Dachneigung	Farbe	Info	Bestell-Nr.	€/Stück
5° - 25°	rot		33 033 10	113,59
5° - 25°	schwarz		33 033 11	115,61
25° - 45°	rot		33 033 06	113,59
25° - 45°	schwarz		33 033 07	115,61
35° - 55°	rot		33 033 08	113,59
35° - 55°	schwarz		33 033 09	115,61



Überdachverlängerung

- Inkl. Verbindungsschelle

Nennweite	Länge [mm]	Farbe	Info	Bestell-Nr.	€/Stück
DN 60/125	500	rot		33 033 72	141,47
DN 60/125	500	schwarz		33 033 74	141,47
DN 60/125	500	silber		33 033 76	167,01
DN 60/125	1000	rot		33 033 73	173,63
DN 60/125	1000	schwarz		33 033 75	173,63
DN 60/125	1000	silber		33 033 77	192,87
DN 80/125	500	rot		33 034 01	147,77
DN 80/125	500	schwarz		33 034 02	147,77
DN 80/125	500	silber		33 034 03	173,63
DN 80/125	1000	rot		33 034 04	179,93
DN 80/125	1000	schwarz		33 034 05	179,93
DN 80/125	1000	silber		33 034 06	199,17



Abspannschelle für Überdachverlängerung

- Bestehend aus:
- 1 x Edelstahlseil, 15 m
- 3 x Seilspanner edelstahl
- 1 x Schelle DN 135

Farbe	Info	Bestell-Nr.	€/Stück
rot		33 030 46	102,80
schwarz		33 030 47	102,80
silber		33 030 48	102,80



Abstandshalter für Kunststoff-Abgasleitung

Typ	Nennweite	Info	Bestell-Nr.	€/Stück
nano	DN 60		33 031 47	8,69
XXs	DN 80		33 030 49	8,13



Spezialkleber für Schachtelement

- Inhalt: 3 kg

Info	Bestell-Nr.	€/Stück
	33 033 17	15,93

Leichtbau-Schachtsystem PORIFIX LA 90

- Schachtelement aus dampfgehärtetem Porenbeton
- Abgasleitung im F90 Leichtbauschacht für Gas- und Ölbrennwerttechnik in Ein- und Mehrfamilienhäusern
- Geeignet im Neubau, Umbau sowie im Sanierungsbereich
- Einfache Montage-Verklebung der Schachtelemente erfolgt mit Dünnbettmörtel
- 90 Minuten Feuerwiderstandsdauer
- Für alle Gebäudeklassen geeignet



Schachtelement, ohne Kunststoff-Abgasleitung

- Maße: 210 x 210 mm
- Bohrung: ø 130 mm

Länge [mm]	Info	Bestell-Nr.	€/Stück
500		33 033 02	49,91



Halteschelle, zweiteilig

- Maße: 210 x 210 mm

Info	Bestell-Nr.	€/Stück
	33 032 99	46,51



Schachtelement, mit Kunststoff-Abgasleitung

- Maße: 210 x 210 mm
- Bohrung: ø 130 mm
- Bestehend aus:
 - 1 x Schachtelement
 - 1 x Kunststoff-Abgasleitung
 - 1 x Abstandshalter

Nennweite	Länge [mm]	Info	Bestell-Nr.	€/Stück
DN 60	500		33 033 00	74,79
DN 60	1000		33 033 01	143,99
DN 80	500		33 033 03	77,47
DN 80	1000		33 033 04	156,70



Grundpaket Poriflex, Flachdach

- Bestehend aus:
 - 1 x Deckenanschlusselement mit Revisionsöffnung
 - 1 x Dachdurchführung schwarz
 - 1 x Flachdachkragen (0° - 3°)
 - 1 x Spezialkleber (Inhalt: 12 kg)
 - 4 x Halteschellen

Nennweite	Dachdurchführung [m]	Farbe	Info	Bestell-Nr.	€/Stück
DN 60/100	0,4	schwarz		33 032 14	491,16
DN 60/100	1	schwarz		33 032 28	516,59
DN 80/125	0,4	schwarz		33 032 21	496,69
DN 80/125	1	schwarz		33 032 35	522,21



Grundpaket, Schrägdach 5° - 25°

- Bestehend aus:
 - 1 x Deckenanschlusselement mit Revisionsöffnung
 - 1 x Dachdurchführung
 - 1 x Schrägdachpfanne
 - 1 x Spezialkleber (Inhalt: 12 kg)
 - 4 x Halteschellen

Nennweite	Dachdurchführung [m]	Farbe	Info	Bestell-Nr.	€/Stück
DN 60/100	0,4	rot		33 032 15	538,80
DN 60/100	0,4	schwarz		33 032 16	538,80
DN 60/100	1	rot		33 032 29	563,10
DN 60/100	1	schwarz		33 032 30	563,10
DN 80/125	0,4	rot		33 032 22	544,31
DN 80/125	0,4	schwarz		33 032 23	544,31
DN 80/125	1	rot		33 032 38	568,73
DN 80/125	1	schwarz		33 032 39	568,73



Grundpaket, Schrägdach 25° - 45°

- Bestehend aus:
 - 1 x Deckenanschlusselement mit Revisionsöffnung
 - 1 x Dachdurchführung
 - 1 x Schrägdachpfanne
 - 1 x Spezialkleber (Inhalt: 12 kg)
 - 4 x Halteschellen

Nennweite	Dachdurchführung [m]	Farbe	Info	Bestell-Nr.	€/Stück
DN 60/100	0,4	rot		33 032 17	538,80
DN 60/100	0,4	schwarz		33 032 18	538,80
DN 60/100	1	rot		33 032 31	563,10
DN 60/100	1	schwarz		33 032 32	563,10
DN 80/125	0,4	rot		33 032 24	544,31
DN 80/125	0,4	schwarz		33 032 25	544,31
DN 80/125	1	rot		33 032 40	568,73
DN 80/125	1	schwarz		33 032 41	568,73



Grundpaket, Schrägdach 35° - 55°

- Bestehend aus:
 - 1 x Deckenanschlusselement mit Revisionsöffnung
 - 1 x Dachdurchführung
 - 1 x Schrägdachpfanne
 - 1 x Spezialkleber (Inhalt: 12 kg)
 - 4 x Halteschellen

Nennweite	Dachdurchführung [m]	Farbe	Info	Bestell-Nr.	€/Stück
DN 60/100	0,4	rot		33 032 19	538,80
DN 60/100	0,4	schwarz		33 032 20	538,80
DN 60/100	1	rot		33 032 33	563,10
DN 60/100	1	schwarz		33 032 34	563,10
DN 80/125	0,4	rot		33 032 26	544,31
DN 80/125	0,4	schwarz		33 032 27	544,31
DN 80/125	1	rot		33 032 36	568,63
DN 80/125	1	schwarz		33 032 37	568,63

Leichtbau-Schachtsystem PORIFIX LA 90



Schrägdachpfanne DN 125

Dachneigung	Farbe	Info	Bestell-Nr.	€/Stück
5° - 25°	rot		33 033 10	113,59
5° - 25°	schwarz		33 033 11	115,61
25° - 45°	rot		33 033 06	113,59
25° - 45°	schwarz		33 033 07	115,61
35° - 55°	rot		33 033 08	113,59
35° - 55°	schwarz		33 033 09	115,61



Überdachverlängerung

• Inkl. Verbindungsschelle

Nennweite	Länge [mm]	Farbe	Info	Bestell-Nr.	€/Stück
DN 60/125	500	rot		33 033 72	141,47
DN 60/125	500	schwarz		33 033 74	141,47
DN 60/125	1000	rot		33 033 73	173,63
DN 60/125	1000	schwarz		33 033 75	173,63
DN 80/125	500	rot		33 034 01	147,77
DN 80/125	500	schwarz		33 034 02	147,77
DN 80/125	1000	rot		33 034 04	179,93
DN 80/125	1000	schwarz		33 034 05	179,93



Abspannschelle für Überdachverlängerung

• Bestehend aus:

- 1 x Edelstahlseil, 15 m
- 3 x Seilspanner edelstahl
- 1 x Schelle DN 135

Farbe	Info	Bestell-Nr.	€/Stück
rot		33 030 46	102,80
schwarz		33 030 47	102,80
silber		33 030 48	102,80



Spezialkleber für Schachtelement

• Inhalt: 3 kg

Info	Bestell-Nr.	€/Stück
	33 033 17	15,93



Bausäge

• Zum Ablängen der Schachtelemente

Info	Bestell-Nr.	€/Stück
	33 033 16	63,69

IMMER ERREICHBAR

Online: weinmann-schanz.de

App: WS Weinmann & Schanz GmbH

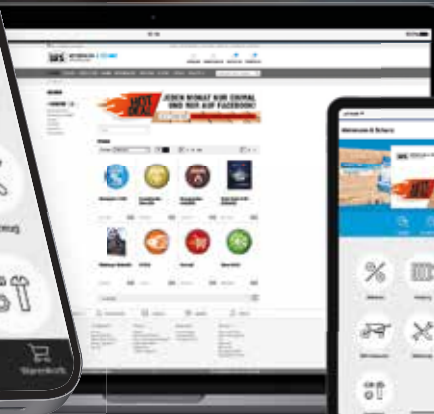
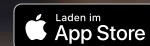

ALLE AKTIONEN
ALLE KATALOGE
DAS KOMPLETTE
PROGRAMM

Schachtformsteine UNIFIX LA 90

- Schachtelement aus dampfgehärtetem Porenbeton
- Universal-Element als Mantelstein für Kunststoff-Abgasleitungen im Brennwertbereich oder Brandschutzmantel für Festbrennstoffe
- Einfache Verarbeitung- Öffnungen und Anschlüsse lassen sich mit geringem Aufwand herstellen
- 90 Minuten Feuerwiderstandsdauer
- Für alle Gebäudeklassen geeignet



Schachtelement, ohne Kunststoff-Abgasleitung

Typ	Maße L x B x H [mm]	Info	Bestell-Nr.	€/Stück
Unifix 165	240 x 240 x 500		33 033 86	51,96
Unifix 210	300 x 300 x 500		33 033 87	65,40
Unifix 240	360 x 360 x 250		33 033 88	39,89
Unifix 280	400 x 400 x 250		33 033 89	46,97
Unifix 325	450 x 450 x 250		33 033 90	74,24



Halteschelle, zweiteilig

Typ	Maße [mm]	Info	Bestell-Nr.	€/Stück
Unifix 165	240 x 240		33 033 83	59,79
Unifix 210	300 x 300		33 033 78	53,14



Schachtelement Unifix, mit Kunststoff-Abgasleitung

- Bestehend aus:
- 1 x Schachtelement
- 1 x Kunststoff-Abgasleitung
- 1 x Abstandshalter

Typ	Nennweite	Länge [mm]	Info	Bestell-Nr.	€/Stück
Unifix 165	DN 80	500		33 033 82	88,61
Unifix 165	DN 80	1000		33 033 80	173,29
Unifix 165	DN 110	500		33 033 81	94,24
Unifix 165	DN 110	1000		33 033 79	184,24
Unifix 210	DN 110	500		33 033 85	105,19
Unifix 210	DN 110	1000		33 033 84	290,63



Grundpaket Unifix, Flachdach

- Bestehend aus:
- 1 x Deckenanschlusselement, mit Revisionsöffnung
- 1 x Dachdurchführung
- 1 x Flachdachkragen (0° - 3°)
- 1 x Ankerplatte

Typ	Nennweite	Dachdurchführung [m]	Farbe	Info	Bestell-Nr.	€/Stück
	DN 80/125	0,4	schwarz		33 032 42	511,06
Unifix 165	DN 80/125	1	schwarz		33 032 54	538,80
Unifix 165	DN 110/150	1	schwarz		33 032 49	577,49
Unifix 210	DN 110/150	1	schwarz		33 032 61	583,10



Grundpaket, Schrägdach Dachneigung 5° - 25°

- Bestehend aus:
- 1 x Deckenanschlusselement mit Revisionsstück
- 1 x Dachdurchführung
- 1 x Schrägdachpfanne
- 1 x Ankerplatte

Typ	Nennweite	Dachdurchführung [m]	Farbe	Info	Bestell-Nr.	€/Stück
Unifix 165	DN 80/125	0,4	rot		33 032 45	560,90
Unifix 165	DN 80/125	0,4	schwarz		33 032 46	560,90
Unifix 165	DN 80/125	1	rot		33 032 57	588,63
Unifix 165	DN 80/125	1	schwarz		33 032 58	588,63
Unifix 165	DN 110/150	1	rot		33 032 50	621,87
Unifix 165	DN 110/150	1	schwarz		33 032 51	621,87
Unifix 210	DN 110/150	1	rot		33 032 62	632,93
Unifix 210	DN 110/150	1	schwarz		33 032 63	632,93



Grundpaket, Schrägdach, Dachneigung 25° - 45°

- Bestehend aus:
- 1 x Deckenanschlusselement mit Revisionsstück
- 1 x Dachdurchführung
- 1 x Schrägdachpfanne
- 1 x Ankerplatte

Typ	Nennweite	Dachdurchführung [m]	Farbe	Info	Bestell-Nr.	€/Stück
Unifix 165	DN 80/125	0,4	rot		33 032 47	560,90
Unifix 165	DN 80/125	0,4	schwarz		33 032 48	560,90
Unifix 165	DN 80/125	1	rot		33 032 59	588,63
Unifix 165	DN 80/125	1	schwarz		33 032 60	588,63
Unifix 165	DN 110/150	1	rot		33 032 52	621,87
Unifix 165	DN 110/150	1	schwarz		33 032 53	621,87
Unifix 210	DN 110/150	1	rot		33 032 64	632,93
Unifix 210	DN 110/150	1	schwarz		33 032 65	632,93



Grundpaket, Schrägdach, Dachneigung 35° - 55°

- Bestehend aus:
- 1 x Deckenanschlusselement mit Revisionsstück
- 1 x Dachdurchführung
- 1 x Schrägdachpfanne
- 1 x Ankerplatte

Typ	Nennweite	Dachdurchführung [m]	Farbe	Info	Bestell-Nr.	€/Stück
Unifix 165	DN 80/125	0,4	rot		33 032 43	560,90
Unifix 165	DN 80/125	0,4	schwarz		33 032 44	560,90
Unifix 165	DN 80/125	1	rot		33 032 55	588,63
Unifix 165	DN 80/125	1	schwarz		33 032 56	588,63

Schachtformsteine UNIFIX LA 90



Schrägdachpfanne DN 125

Dachneigung	Farbe	Info	Bestell-Nr.	€/Stück
5° - 25°	rot		33 033 10	113,59
5° - 25°	schwarz		33 033 11	115,61
25° - 45°	rot		33 033 06	113,59
25° - 45°	schwarz		33 033 07	115,61
35° - 55°	rot		33 033 08	113,59
35° - 55°	schwarz		33 033 09	115,61



Überdachverlängerung Unifix

• Inkl. Verbindungsschelle

Nennweite	Länge [mm]	Farbe	Info	Bestell-Nr.	€/Stück
DN 80/125	500	rot		33 034 01	147,77
DN 80/125	500	schwarz		33 034 02	147,77
DN 80/125	1000	rot		33 034 04	179,93
DN 80/125	1000	schwarz		33 034 05	179,93
DN 110/150	500	rot		33 033 97	179,26
DN 110/150	500	schwarz		33 033 98	179,26
DN 110/150	1000	rot		33 033 99	200,44
DN 110/150	1000	schwarz		33 034 00	200,44



Abspannschelle für Überdachverlängerung

- Bestehend aus:
 - 1 x Edelstahlseil, 15 m
 - 3 x Seilspanner edelstahl
 - 1 x Schelle DN 135

Farbe	Info	Bestell-Nr.	€/Stück
rot		33 030 46	102,80
schwarz		33 030 47	102,80
silber		33 030 48	102,80



Spezialkleber für Schachtelement

• Inhalt: 3 kg

Info	Bestell-Nr.	€/Stück
	33 033 17	15,93



Bausäge

• Zum Ablängen der Schachtelemente

Info	Bestell-Nr.	€/Stück
	33 033 16	63,69

IMMER PROFITIEREN
weinmann-schanz.de/aktionen

Auch in der App!



AKTIONSWOCHEN

AKTIONSHEFTE

PREISKNÜLLER

ABVERKAUF

Abgas-Set für Schachteinbau



- Für raumluftunabhängigen Betrieb (C93x)
- Mit konzentrischer Anschlussleitung und starrer Abgasleitung im Schacht
- Betriebstemperatur max.: 120°C
- Material Abgasleitung: Polypropylen

Hinweis: Anstelle der Auflageschiene kann ein Abgasrohr mit entsprechender Länge als Stützvorrichtung verwendet werden.

- Bestehend aus:
 - 1 x Revisionsbogen 87°, doppelwandig
 - 1 x Abgasrohr, doppelwandig (Länge: 500 mm)
 - 1 x Wandblende
 - 1 x Stützbogen 87° mit Auflageschiene
 - 4 x Abstandhalter
 - 1 x Schachtabdeckung (integrierte Luft-/Abgasführung und Mündungsstück)



Schachtabdeckung Edelstahl

Nennweite Anschlussstück	Nennweite Steigleitung	Ref.Nr.	Info	Bestell-Nr.	€/Set
DN 60/100	DN 60	2651875		14 010 00	343,97
DN 60/100	DN 80	2651854		14 003 61	347,14
DN 80/125	DN 80	2651856		14 003 62	340,76



Schachtabdeckung Kunststoff

Nennweite Anschlussstück	Nennweite Steigleitung	Ref.Nr.	Info	Bestell-Nr.	€/Set
DN 60/100	DN 60	2651870		14 007 38	292,36
DN 60/100	DN 80	2651752		14 007 22	289,19
DN 80/125	DN 80	2651497		14 003 49	289,19
DN 80/125	DN 110	2651999		14 010 01	366,24
DN 110/160	DN 110	2651554		14 010 02	511,09

Kunststoff-Abgassystem, einwandig



- Für den Schachteinbau
- Betriebstemperatur max.: 120°C
- Material: Polypropylen



Abgasrohr

Nennweite	Länge [mm]	Ref.Nr.	Info	Bestell-Nr.	€/Stück
DN 60	500	2651871		14 010 03	15,80
DN 60	1000	2651872		14 010 06	23,13
DN 60	2000	2651873		14 007 37	45,69
DN 80	500	2651502		14 010 04	15,71
DN 80	1000	2651503		14 000 34	23,06
DN 80	2000	2651504		14 003 56	45,76
DN 110	500	2651668		14 010 05	20,51
DN 110	1000	2651669		14 010 07	29,30
DN 110	2000	2651670		14 010 08	68,86



Abgasbogen 15°

Nennweite	Ref.Nr.	Info	Bestell-Nr.	€/Stück
DN 60	2651902		14 010 09	11,66
DN 80	2651505		14 010 10	11,71
DN 110	2651690		14 010 11	21,21



Abgasbogen 30°

Nennweite	Ref.Nr.	Info	Bestell-Nr.	€/Stück
DN 60	2651903		14 010 12	11,66
DN 80	2651506		14 010 13	11,71
DN 110	2651691		14 010 14	21,21



Abgasbogen 45°

Nennweite	Ref.Nr.	Info	Bestell-Nr.	€/Stück
DN 60	2651904		14 010 15	11,66
DN 80	2651507		14 010 16	11,71
DN 110	2651692		14 010 17	21,21



Abgasbogen 87°

Nennweite	Ref.Nr.	Info	Bestell-Nr.	€/Stück
DN 60	2651905		14 010 18	11,71
DN 80	2651508		14 010 19	11,66
DN 110	2651693		14 010 20	24,84



Revisionsbogen 87°

Nennweite	Ref.Nr.	Info	Bestell-Nr.	€/Stück
DN 60	2651906		14 010 21	30,56
DN 80	2651514		14 010 22	30,56
DN 110	2651571		14 010 23	45,23



Revisionsstück

- Länge: 250 mm

Nennweite	Ref.Nr.	Info	Bestell-Nr.	€/Stück
DN 60	2651874		14 007 81	20,64
DN 80	2651510		14 004 64	20,64
DN 110	2651671		14 010 24	42,69



Stützbogen mit Auflageschiene 87°

Nennweite	Ref.Nr.	Info	Bestell-Nr.	€/Stück
DN 60	2651795		14 010 25	30,56
DN 60/80	2651798		14 010 26	50,94
DN 80	2651513		14 010 27	30,56
DN 110	2651568		14 010 28	70,70



Abstandshalter

Nennweite	Ref.Nr.	VPE	Info	Bestell-Nr.	€/VPE
DN 60	2651788	6		14 007 36	24,79
DN 80	2651509	4		14 007 08	24,79
DN 110	2651673	6		14 010 29	43,31



Dichtung für Abgasrohr

Nennweite	Ref.Nr.	VPE	Info	Bestell-Nr.	€/VPE
DN 60	2651745	5		14 010 57	7,94
DN 80	2651521	5		14 010 58	7,33
DN 110	2651573	5		14 010 59	11,01
DN 160	2651351	5		14 010 60	42,69

Kunststoff-Abgassystem, doppelwandig

- Betriebstemperatur max.: 120°C
- Material: Metall/Polypropylen



Abgasrohr

Nennweite	Länge [mm]	Ref.Nr.	Info	Bestell-Nr.	€/Stück
DN 60/100	500	2651724		14 005 63	43,31
DN 60/100	1000	2651725		14 005 64	61,16
DN 60/100	2000	2651726		14 000 00	118,34
DN 80/125	500	2651466		14 007 54	43,94
DN 80/125	1000	2651467		14 007 10	61,79
DN 80/125	2000	2651469		14 000 69	129,61
DN 110/160	500	2651540		14 010 30	53,50
DN 110/160	1000	2651541		14 007 28	69,43
DN 110/160	2000	2651542		14 010 31	153,37



Abgasbogen 15°

Nennweite	Ref.Nr.	Info	Bestell-Nr.	€/Stück
DN 60/100	2651757		14 010 32	35,03
DN 80/125	2651482		14 010 33	36,31
DN 110/160	2651759		14 010 34	54,14



Abgasbogen 30°

Nennweite	Ref.Nr.	Info	Bestell-Nr.	€/Stück
DN 60/100	2651758		14 010 35	35,03
DN 80/125	2651483		14 010 36	36,31
DN 110/160	2651760		14 010 37	55,41



Abgasbogen 45°

- VPE 2 Stück

Nennweite	Ref.Nr.	VPE	Info	Bestell-Nr.	€/VPE
DN 60/100	2651727	2		14 010 38	69,43
DN 80/125	2651472	2		14 007 55	73,24
DN 110/160	2651545	2		14 010 39	105,73



Abgasbogen 87°

Nennweite	Ref.Nr.	Info	Bestell-Nr.	€/Stück
DN 60/100	2651728		14 010 40	33,11
DN 80/125	2651471		14 010 41	39,49
DN 110/160	2651544		14 007 69	54,14



Stützbogen mit Auflageschiene

Nennweite	Ref.Nr.	Info	Bestell-Nr.	€/Stück
DN 60/100	2651740		14 010 42	46,49
DN 80/125	2651800		14 010 43	93,63
DN 110/160	2651834		14 010 44	129,94



Abgasrohr mit Belüftung

Nennweite	Ref.Nr.	Info	Bestell-Nr.	€/Stück
DN 60/100	2651732		14 010 45	43,94
DN 80/125	2651473		14 010 46	46,49
DN 110/160	2651546		14 010 47	52,24



Revisionsstück

- Länge: 250 mm

Nennweite	Ref.Nr.	Info	Bestell-Nr.	€/Stück
DN 60/100	2651729		14 000 64	86,63
DN 80/125	2651470		14 010 48	86,63
DN 110/160	2651552		14 007 27	114,01



Revisionsbogen 87°

Nennweite	Ref.Nr.	Info	Bestell-Nr.	€/Stück
DN 60/100	2651730		14 004 63	86,63
DN 80/125	2651489		14 004 62	87,90



Anschluss-Adapter mit Messstutzen

- Länge: 152 mm

Nennweite	Ref.Nr.	Info	Bestell-Nr.	€/Stück
DN 60/100	2651833		14 010 49	79,61
DN 80/125	2651488		14 010 50	35,67



Revisions-T-Stück 87°

Nennweite	Ref.Nr.	Info	Bestell-Nr.	€/Stück
DN 110/160	2651543		14 007 68	109,56



Übergangsstück

Nennweite	Ref.Nr.	Info	Bestell-Nr.	€/Stück
DN 60/100 x DN 80/125	2651733		14 004 84	36,93
DN 80/125 x DN 110/160	2651485		14 010 53	94,27



Schiebemuffe

Nennweite	Länge [mm]	Ref.Nr.	Info	Bestell-Nr.	€/Stück
DN 60/100	235	2651737		14 010 51	35,03
DN 80/125	200	2651490		14 010 52	54,14



Reduzierstück

Nennweite	Ref.Nr.	Info	Bestell-Nr.	€/Stück
DN 80/125 x DN 60/100	2651951		14 007 97	75,80



Rosette, einteilig

Nennweite	Ref.Nr.	Info	Bestell-Nr.	€/Stück
DN 100	2651735		14 010 54	8,54



Rosette, zweiteilig

Nennweite	Ref.Nr.	Info	Bestell-Nr.	€/Stück
DN 100	2651736		14 010 55	8,67



Dachdurchführung senkrecht

Nennweite	Farbe	Länge [mm]	Ref.Nr.	Info	Bestell-Nr.	€/Stück
DN 60/100	rotbraun	2650	2651680		14 010 63	223,80
DN 60/100	schwarz	2650	2651679		14 010 64	225,06
DN 60/100	rotbraun	1200-1700	2651704		14 000 63	142,04
DN 60/100	schwarz	1200-1700	2651703		14 000 52	142,04
DN 80/125	rotbraun	1200-1700	2651475		14 010 65	146,36
DN 80/125	schwarz	1200-1700	2651474		14 010 66	150,83
DN 80/125	rotbraun	1800-2300	2651477		14 010 67	195,74
DN 80/125	schwarz	1800-2300	2651476		14 010 68	156,04
DN 110/160	rotbraun	2000-2500	2651539		14 010 69	206,37
DN 110/160	schwarz	2000-2500	2651538		14 007 25	205,74



Dichtung für Abgasrohr

Nennweite	Ref.Nr.	VPE	Info	Bestell-Nr.	€/VPE
DN 60	2651745	5		14 010 57	7,94
DN 80	2651521	5		14 010 58	7,33
DN 110	2651573	5		14 010 59	11,01
DN 160	2651351	5		14 010 60	42,69



Rosette

Nennweite	Ref.Nr.	Info	Bestell-Nr.	€/Stück
DN 125	2651491		14 010 56	8,47
DN 160	2651547		14 007 70	20,33

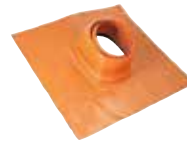

Universalpfanne Schrägdach

Farbe	Dachneigung	Ref.Nr.	Info	Bestell-Nr.	€/Stück
rotbraun	5-25°	2651948		14 010 71	75,80
rotbraun	25-45°	1720205		14 000 58	57,31
schwarz	5-25°	2651948		14 010 70	75,80
schwarz	25-45°	1720204		14 000 51	57,31



Flachdachkragen

Nennweite	Ref.Nr.	Info	Bestell-Nr.	€/Stück
DN 60/100 und DN 80/125	2651486		14 010 72	35,67
DN 110/160	2651550		14 007 26	47,79



Dichtung für Zuluftrohr

Nennweite	Ref.Nr.	VPE	Info	Bestell-Nr.	€/VPE
DN 100	2651746	5		14 010 61	11,47
DN 160	2651556	5		14 010 62	12,61

IMMER SORTIERT

- ▶ Beladungskapazität pro WS L-BOXX® von bis zu 25 kg
- ▶ Einfaches Verklücken und Trennen der Boxx®en
- ▶ Robuster Mechanismus und Tragegriffe erlauben den Transport von
- ▶ WS L-BOXX®en im Verbund bis 40 kg
- ▶ Schlag- und stoßfester ABS-Kunststoff
- ▶ Spritzwassergeschützt



Das Komplett-System online und in der App.

WS L-BOXX®
System



Edelstahl-Abgassystem

- Für Außenwandmontage
- Betriebstemperatur max.: 120°C
- Material: Edelstahl/Polypropylen



Abgas-Set

- Mit doppelwandiger Anschlussleitung
- Für raumluftunabhängigen Betrieb (C53x)
- Bestehend aus:
 - 1 x Revisionsbogen 87°, doppelwandig
 - 1 x Abgasrohr, doppelwandig (Länge: 500 mm)
 - 2 x Rosetten
 - 1 x Mauerdurchführung, doppelwandig
 - 1 x Außenwandanschluss, doppelwandig
 - 1 x Mündungsabschluss, doppelwandig (inkl. Klemmband)

Nennweite	Ref.Nr.	Info	Bestell-Nr.	€/Stück
DN 60/100	2651907		14 003 63	414,03
DN 80/125	2651501		14 003 64	445,86
DN 110/160	2651764		14 010 73	675,83



Abgasrohr

Nennweite	Länge [mm]	Ref.Nr.	Info	Bestell-Nr.	€/Stück
DN 60/100	500	2651909		14 007 00	58,71
DN 60/100	1000	2651910		14 003 57	75,20
DN 60/100	2000	2651911		14 003 58	172,43
DN 80/125	500	2651199		14 010 83	63,07
DN 80/125	1000	2651658		14 003 59	84,07
DN 80/125	2000	2651659		14 003 60	175,47
DN 110/160	500	2651563		14 010 84	77,09
DN 110/160	1000	2651531		14 010 85	137,57
DN 110/160	2000	2651532		14 010 86	305,76



Abgasbogen 15°

Nennweite	Ref.Nr.	Info	Bestell-Nr.	€/Stück
DN 80/125	2651761		14 010 87	59,87
DN 110/160	2651560		14 010 88	88,54



Abgasbogen 30°

Nennweite	Ref.Nr.	Info	Bestell-Nr.	€/Stück
DN 80/125	2651762		14 007 53	59,87
DN 110/160	2651561		14 010 89	88,54



Abgasbogen 45°

- DN 60/100 und DN 80/125: VPE 2 Stück
- DN 110/160: VPE 1 Stück

Nennweite	Ref.Nr.	VPE	Info	Bestell-Nr.	€/VPE
DN 60/100	2651913	2		14 007 01	101,91
DN 80/125	2651661	2		14 010 90	116,57
DN 110/160	2651530	1		14 010 91	97,46



Abgasbogen 87°

Nennweite	Ref.Nr.	Info	Bestell-Nr.	€/Stück
DN 60/100	2651914		14 010 92	62,41
DN 80/125	2651763		14 010 93	73,89
DN 110/160	2651562		14 010 94	108,93



Mündungsabschluss

Nennweite	Ref.Nr.	Info	Bestell-Nr.	€/Stück
DN 60/100	2651915		14 010 74	92,36
DN 80/125	2651799		14 010 75	91,09
DN 110/160	2651567		14 010 76	103,19



Zuluftstutzen

- Erforderlich bei Installation der Außenkonsole unter Erdgleiche
- Länge: 250 mm

Nennweite	Ref.Nr.	Info	Bestell-Nr.	€/Stück
DN 60/100	2651912		14 005 15	91,71
DN 80/125	2651663		14 005 16	103,19
DN 110/160	2651535		14 010 77	126,74



Revisionsstück

- Länge: 250 mm

Nennweite	Ref.Nr.	Info	Bestell-Nr.	€/Stück
DN 80/125	2651660		14 004 66	107,01
DN 60/100	2651916		14 004 65	91,71
DN 110/160	2651533		14 010 95	177,09



Aussenwandkonsole

Nennweite	Ref.Nr.	Info	Bestell-Nr.	€/Stück
DN 60/100	2651919		14 011 00	190,44
DN 80/125	2651682		14 011 01	224,21
DN 110/160	2651529		14 011 02	291,09



Dachdurchführung

- Länge: 1000 mm

Nennweite	Ref.Nr.	Info	Bestell-Nr.	€/Stück
DN 60/100	2651908		14 007 84	159,87
DN 80/125	2651655		14 010 78	171,97
DN 110/160	2651534		14 010 79	246,51

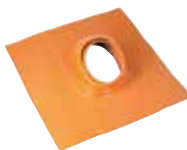

Dachpfanne

Nennweite	Farbe	Ref.Nr.	Info	Bestell-Nr.	€/Stück
DN 125	rostbraun	2651657		14 010 81	68,17
DN 125	schwarz	2651656		14 007 85	68,17
DN 160	schwarz	2651548		14 010 80	63,07



Edelstahl-Abgassystem



Klemmband

Nennweite	Ref.Nr.	Info	Bestell-Nr.	€/Stück
DN 60/100	2651917		14 004 31	40,13
DN 80/125	2651769		14 004 32	43,94
DN 110/160	2651565		14 010 99	47,79



Wandhalterung

- Empfohlener Abstand: max. 2 m

Nennweite	Ref.Nr.	Info	Bestell-Nr.	€/Stück
DN 100	2651918		14 004 98	34,40
DN 125	2651662		14 004 99	42,03
DN 160	2651537		14 010 96	50,31



Verlängerung für Wandhalter

- Verstellbar: 135-230 mm

Nennweite	Ref.Nr.	Info	Bestell-Nr.	€/Stück
DN 125	2651783		14 010 97	62,41
DN 160	2651785		14 010 98	65,61



Verlängerung für Aussenwandkonsole

- Verstellbar: 155-240 mm

Nennweite	Ref.Nr.	Info	Bestell-Nr.	€/Stück
DN 125	2651784		14 011 03	126,74
DN 160	2651786		14 011 04	229,94



Dichtung für Abgasrohr

Nennweite	Ref.Nr.	VPE	Info	Bestell-Nr.	€/VPE
DN 60	2651745	5		14 010 57	7,94
DN 80	2651521	5		14 010 58	7,33
DN 110	2651573	5		14 010 59	11,01
DN 160	2651351	5		14 010 60	42,69



Dichtung für Zuluftrohr

Nennweite	Ref.Nr.	VPE	Info	Bestell-Nr.	€/VPE
DN 100	2651746	5		14 010 61	11,47
DN 160	2651556	5		14 010 62	12,61

Abgasrohr, lackiert



- Mit Silikondichtung
- Material: Stahl lackiert
- Farbe: schwarz
- Anwendung: Pelletöfen



Abgasrohr

Nennweite	Länge [mm]	Bestell-Nr.	€/Stück
DN 80	250	90 877 89	27,76
DN 80	500	90 877 90	33,09
DN 80	1000	90 877 91	43,76



T-Anschlussstück

- Mit Reinigungsöffnung

Nennweite	Bestell-Nr.	€/Stück
DN 80	90 877 96	50,16



Abgasrohrbogen 90°

Nennweite	Bestell-Nr.	€/Stück
DN 80	90 877 92	38,41



Abgasrohrbogen 90° mit Reinigungsöffnung

Nennweite	Bestell-Nr.	€/Stück
DN 80	90 877 94	43,76



Abgasrohrbogen 45°

Nennweite	Bestell-Nr.	€/Stück
DN 80	90 877 93	38,41



Rosette

Nennweite	Bestell-Nr.	€/Stück
DN 80	90 877 97	17,07



Rohrschelle zur Wandbefestigung

Bestell-Nr.	€/Stück
90 877 98	17,07

Abgasrohr, emailliert

- Mit Silikondichtung
- Material: Stahl emailliert
- Wandstärke: 1,0 mm
- Farbe: schwarz
- Anwendung: Pelletöfen



Abgasrohr

Nennweite	Länge [mm]	Bestell-Nr.	€/Stück
DN 80	250	90 084 93	28,97
DN 80	500	90 084 94	42,49
DN 80	750	90 084 95	57,94
DN 80	1000	90 084 96	65,67
DN 100	250	90 831 82	21,24
DN 100	500	90 831 83	38,63
DN 100	750	90 831 84	52,14
DN 100	1000	90 831 85	54,09



Abgasrohr mit Reinigungsöffnung

Nennweite	Länge [mm]	Bestell-Nr.	€/Stück
DN 80	250	90 084 92	51,19
DN 100	250	90 831 81	38,63



Abgasrohrbogen 90°

- Mit Reinigungsöffnung

Nennweite	Bestell-Nr.	€/Stück
DN 80	90 084 98	81,11
DN 100	90 831 87	79,19



Abgasrohrbogen 45°

Nennweite	Bestell-Nr.	€/Stück
DN 80	90 084 97	61,80
DN 100	90 831 86	54,09



T-Anschlussstück

Nennweite	Bestell-Nr.	€/Stück
DN 80	90 085 04	81,11
DN 100	90 831 93	79,19



Ofenanschluss

Nennweite	Bestell-Nr.	€/Stück
DN 80	90 085 02	28,97
DN 100	90 831 91	28,97



Schornsteinanschluss

Nennweite	Bestell-Nr.	€/Stück
DN 80	90 085 03	30,90
DN 100	90 831 92	23,17



Doppelwandfutter

Nennweite	Bestell-Nr.	€/Stück
DN 80	90 085 00	40,56
DN 100	90 831 89	19,31



Rosette

Nennweite	Bestell-Nr.	€/Stück
DN 80	90 084 99	25,11
DN 100	90 831 88	21,24



Dichtungsring

Nennweite	Bestell-Nr.	€/Stück
DN 80	90 085 01	9,66
DN 100	90 831 90	7,73



Abgasrohr-Set

- Bestehend aus:
 - Abgasrohr, Länge: 250 mm
 - Abgasrohr, Länge: 500 mm
 - Abgasrohrbogen 90°
 - T-Anschlussstück
 - Rosette

Nennweite	Bestell-Nr.	€/Stück
DN 80	90 085 05	212,46

IMMER DABEI

Die App mit:

SCAN-FUNKTION

BENUTZERVERWALTUNG

OFFLINE-VERFÜGBARKEIT

Laden im
App Store

JETZT BEI
Google Play



Abgasrohr, lackiert

- Zulassung: DIN EN 1856-2
- Form: ZE = zylindrisch eingezogen
- Material: Stahl lackiert
- Wandstärke: 2,0 mm
- Anwendung: Kaminöfen

	Abgasrohr						Abgasrohr mit Drosselklappe				
	Nennweite	Länge [mm]	Farbe	Bestell-Nr.	€/Stück		Nennweite	Länge [mm]	Farbe	Bestell-Nr.	€/Stück
	DN 150	150	schwarz	33 030 66	19,24		DN 150	250	schwarz	33 030 68	58,66
	DN 150	150	gussgrau	33 030 67	19,24		DN 150	250	gussgrau	33 030 69	58,66
	DN 150	250	schwarz	33 030 64	24,96						
	DN 150	250	gussgrau	33 030 65	24,96						
	DN 150	500	schwarz	33 030 62	35,89						
	DN 150	500	gussgrau	33 030 63	35,89						
	DN 150	1000	schwarz	33 030 60	53,24						
	DN 150	1000	gussgrau	33 030 61	53,24						
	Abgasrohrbogen 90°						Abgasrohrbogen verstellbar 0°-90°				
	• Mit Reinigungsöffnung						• Mit Reinigungsöffnung				
	Nennweite		Farbe	Bestell-Nr.	€/Stück		Nennweite		Farbe	Bestell-Nr.	€/Stück
DN 150		schwarz	33 030 72	49,61	DN 150		schwarz	33 030 74	57,20		
DN 150		gussgrau	33 030 73	49,61	DN 150		gussgrau	33 030 75	57,20		
	Abgasrohrbogen 45°						Abgasrohr-Reduzierung				
	Nennweite		Farbe	Bestell-Nr.	€/Stück		Nennweite		Farbe	Bestell-Nr.	€/Stück
	DN 150		schwarz	33 030 70	40,46		DN 150/130		schwarz	33 030 82	50,96
DN 150		gussgrau	33 030 71	40,46	DN 150/130			gussgrau	33 030 83	50,96	
	DN 150		schwarz	33 030 70	40,46	DN 180/150		schwarz	33 030 84	56,99	
	DN 150		gussgrau	33 030 71	40,46	DN 180/150		gussgrau	33 030 85	56,99	
	Schelle mit Vlieseinlage						Wandhalter für Schelle				
	• Länge: 450 mm (kürzbar)										
	Nennweite	Breite [mm]	Farbe	Bestell-Nr.	€/Stück		Farbe		Bestell-Nr.	€/Stück	
DN 150	65	schwarz	33 030 88	22,36	schwarz		33 030 90	27,56			
DN 150	65	gussgrau	33 030 89	22,36	gussgrau		33 030 91	27,56			
	Abgasrohr-Set						Abgasrohr-Set glatt gezogen				
	• Maße: 600 x 450 mm						• Maße: 700 x 500 mm				
	• Bestehend aus:						• Bestehend aus:				
	- Abgasrohr Segmentbogen inkl. Drosselklappe und Reinigungsöffnung						- Abgasrohr Rundbogen inkl. Drosselklappe und Reinigungsöffnung				
- Doppelwandfutter					- Doppelwandfutter						
- Rosette					- Rosette						
Nennweite		Farbe	Bestell-Nr.	€/Set	Nennweite		Farbe	Bestell-Nr.	€/Set		
DN 150		schwarz	33 030 76	77,80	DN 150		schwarz	33 030 78	81,11		
DN 150		gussgrau	33 030 77	77,80	DN 150		gussgrau	33 030 79	89,99		
	Rosette						Doppelwandfutter				
	• Material: Stahl blank						• Material: Stahl blank				
	• Wandstärke: 0,6/0,8 mm						• Wandstärke: 0,6/0,8 mm				
Nennweite	Breite [mm]	Farbe	Bestell-Nr.	€/Stück	Nennweite	Länge [mm]	Bestell-Nr.	€/Stück			
DN 150	60	schwarz	33 030 86	12,49	DN 150	120	33 013 32	21,94			
DN 150	60	gussgrau	33 030 87	12,49							



IMMER ERREICHBAR

App: WS Weinmann & Schanz GmbH
Online: weinmann-schanz.de







ALLE AKTIONEN

ALLE KATALOGE

DAS KOMPLETTE PROGRAMM

Edelstahl-Abgasrohr

- Zulassung: DIN EN 1856-2
- Form: ZE = zylindrisch eingezogen
- Material: Edelstahl 1.4404
- Wandstärke: 0,6 mm
- Anwendung: Heizkessel
- Resistent gegen schwefelhaltiges Kondensat

Edelstahl-Abgasrohr-Set

• Bestehend aus:

- 1 x Edelstahl-Abgasrohr, Länge: 1000 mm
- 3 x Edelstahl-Abgasrohr, Länge: 500 mm
- 2 x Edelstahl-Abgasrohr, Länge: 250 mm
- 6 x Edelstahl-Abgasrohrbogen, verstellbar 0°-90°
- 1 x Edelstahl-Doppelwandfutter

Nennweite	Bestell-Nr.	€/Set
DN 130	33 013 15	357,57



Edelstahl-Abgasrohr

Nennweite	Länge [mm]	VPE	Bestell-Nr.	€/VPE
DN 130	250	4	33 013 18	78,44
DN 130	500	2	33 013 17	69,61
DN 130	1000	3	33 013 16	191,87
DN 150	250	4	33 013 23	75,13
DN 150	500	2	33 013 22	71,07
DN 150	1000	3	33 013 21	204,23



Edelstahl-Abgasrohrbogen verstellbar 0°-90°

- Mit Reinigungsöffnung

Nennweite	VPE	Bestell-Nr.	€/VPE
DN 130	3	33 013 19	79,19
DN 150	3	33 013 24	91,36



Edelstahl-Doppelwandfutter

Nennweite	Länge [mm]	VPE	Bestell-Nr.	€/VPE
DN 130	120	2	33 013 20	52,73
DN 150	120	2	33 013 25	64,90

Abgasrohr, grundiert

- Zulassung: DIN EN 1856-2
- Form: ZE = zylindrisch eingezogen
- Material: Stahl grundiert
- Wandstärke: 2,0 mm
- Farbe: schwarz
- Anwendung: Heizkessel



Abgasrohr

Nennweite	Länge [mm]	Bestell-Nr.	€/Stück
DN 150	250	33 013 28	17,96
DN 150	500	33 013 27	26,84
DN 150	1000	33 013 26	55,24
DN 200	250	33 013 35	21,63
DN 200	500	33 013 34	34,19
DN 200	1000	33 013 33	68,76



Abgasrohrbogen verstellbar 0°-90°

- Mit Reinigungsöffnung

Nennweite	Bestell-Nr.	€/Stück
DN 150	33 013 29	41,33
DN 200	33 013 36	48,09



Abgasrohrbogen 90°

- Mit Reinigungsöffnung

Nennweite	Bestell-Nr.	€/Stück
DN 150	33 013 30	35,16
DN 200	33 013 37	41,33



Abgasrohrbogen 45°

- Mit Reinigungsöffnung

Nennweite	Bestell-Nr.	€/Stück
DN 150	33 013 31	34,96
DN 200	33 013 38	41,71



Doppelwandfutter

- Material: Stahl blank
- Wandstärke: 0,6/0,8 mm

Nennweite	Länge [mm]	Bestell-Nr.	€/Stück
DN 150	120	33 013 32	21,94
DN 200	120	33 013 39	39,21

Abgasrohr, blank

- Zulassung: DIN EN 1856-2
- Form: ZE = zylindrisch eingezogen
- Material: Stahl blank
- Wandstärke: 2,0 mm
- Anwendung: Heizkessel und Kachelöfen



Abgasrohr

Nennweite	Länge [mm]	Info	Bestell-Nr.	€/Stück
DN 160	250		33 031 31	21,63
DN 160	500		33 031 32	32,83
DN 160	1000		33 031 33	65,29



Abgasrohrbogen verstellbar 0°-90°

- Mit Reinigungsöffnung

Nennweite	Info	Bestell-Nr.	€/Stück
DN 160		33 031 30	48,29



Doppelwandfutter

- Wandstärke: 0,6/0,8 mm

Nennweite	Länge [mm]	Info	Bestell-Nr.	€/Stück
DN 160	120		33 031 34	37,86

Zugregler aus Edelstahl



Typ WS

- Mit Sattelstück
- Aus Edelstahl V2A
- 10-20 Pa



Anschluss	Bestell-Nr.	€/Stück
130 mm	33 031 28	72,30
150 mm	33 003 31	80,50



Typ 012ESA

- Edelstahl V4A
- Mit Sattelstück und Schnappverschluss
- 130 mm



Anschluss	Bestell-Nr.	€/Stück
130 mm	33 020 95	146,06
150 mm	33 020 96	149,70
180 mm	33 020 97	155,74



Typ Z 5E

- Rosettensegmente ermöglichen stufenlose Anpassung an Rauchrohr- \varnothing 110...200 mm
- Regelbereich: 15 - 50 Pa
- Material: Edelstahl



Bestell-Nr.	€/Stück
33 003 32	56,26



Typ Z 6 E

- Edelstahl V2A
- Mit rundem Anschlussstutzen
- Regelbereich: 15 - 50 Pa
- Leistungsgruppe: 1 - 3



Anschluss	Bestell-Nr.	€/Stück
130 mm \varnothing	33 012 05	92,37
150 mm \varnothing	33 012 06	92,37



Typ 05-E

- Aus Edelstahl, passend zum Einbau in die Kaminwange
- DIN-Reg. Nummer NL 112
- Außenmaß 140 x 200 mm



Bestell-Nr.	€/Stück
33 020 99	83,09



Typ Z 4

- Für Einbau in Schornsteinwange
- Zulässig für Öl, Gas und alle Festbrennstoffe
- Regelbereich: 10 - 50 Pa
- Leistungsgruppe: 1 - 5
- Material: Edelstahl

Maße:

- Breite x Höhe: 160 x 220 mm
- Einbaumaß: 130 x 190 mm
- Tiefe: 60 mm

Bestell-Nr.	€/Stück
33 012 01	76,50





Zugbegrenzer



Präzisions-Zugbegrenzer Universal

- Regelscheibe und Gehäuse komplett aus Edelstahl, Einstellgewichte Messing
- Dämpfung gegen Schwingen der Regelscheibe
- Zur Schornstein-Montage mit dem KW-Rohrfutter oder Abgasrohr-Montage mit KW-Anschlussstück
- Inkl. Zubehör
- Mit Motorsteuerung (Artikel 33 013 04) als kombinierte Nebenluftvorrichtung einsetzbar

Typ	Nenn- ϕ mm	Luftleistungen m ³ /h bei P 5/40 Pa	Schornsteinzug einstellbar Pa	Bestell-Nr.	€/Stück
Z 130	130	75/160	10 bis 25	33 013 01	169,59
Z 180	180	190/360	10 bis 60	33 013 02	217,07



KW-Rohrfutter

- Einbau- und Anschlusszubehör für Z 130-Z 180
- Aus Edelstahl
- Mit Sicke und Bund
- Länge: 120 mm

Typ Rohrfutter	passend für KW-Zugbegrenzer	Bestell-Nr.	€/Stück
F 130	Z 130	33 014 01	63,81
F 150	Z 150/Z 150S/012E	33 014 02	67,40
F 180	Z 180	33 014 03	69,51



KW-Anschlussstück

- Aus Edelstahl
- Passend für KW Zugbegrenzer Typ Z
- Zum nachträglichen Anbau auf ein in beliebiger Steigung verlaufendes Abgasrohr

Typ	Abgasrohr-Nenn- ϕ mm	Bestell-Nr.	€/Stück
A 130/000	universal bis 200	33 014 06	100,94
A 150/000	universal bis 300	33 014 04	105,57
A 180/000	universal bis 400	33 014 08	112,41



Anschlussstück in Sattelausführung

- Aus Edelstahl
- Passend für Zugbegrenzer Z 150, Z 150 S und ZUK 150 S
- Mit Schnellverschluss

passend für	Bestell-Nr.	€/Stück
130 mm Rauchrohr	33 021 07	108,01
150 mm Rauchrohr	33 021 08	104,06
180 mm Rauchrohr	33 021 09	114,79

Zugbegrenzer, Serie Z150

- Zur Schornsteinmontage mit KW-Rohrfutter oder Abgasrohr-Montage mit dem KW-Anschlussstück
- Mit Arretierungsmöglichkeit der Regelscheibe in geschlossener Stellung

Technische Daten:

- Nenn- ϕ (mm): 150
- Material: Edelstahl
- Einstellbereich (Pa): 10-35



Typ Z 150

Bestell-Nr.	€/Stück
33 013 06	108,83



Typ Z 150 S

- Kein Klappern der Regelscheibe durch eine hitze- und kondensatbeständige EPDM Dichtung

Bestell-Nr.	€/Stück
33 013 08	169,59



Typ ZUK 150 S

- Mit Explosionsklappe
- Kein Klappern der Regelscheibe durch eine hitze- und kondensatbeständige EPDM Dichtung

Bestell-Nr.	€/Stück
33 004 08	199,21



Motorsteuerung Typ M150S1KS (öffner), passend zu Z 150 S

- Zugbegrenzer wird in der Brennerstillstandzeit geöffnet
- Inkl. 4 m Kabel sowie Stecker- und Buchsenteil
- Zugbegrenzer nicht im Lieferumfang!

Bestell-Nr.	€/Stück
33 021 37	381,89

Motorische Abgasklappen



Abgasklappen MOK

- Für Geräte mit Zündflamme oder Festbrennstoffe
- Auch für Öl- und Gas-Gebläsebrenner
- Mit Mindestöffnung für Unterdruck-Abgasanlagen
- Lange Lebensdauer durch Teile aus Edelstahl bzw. Stahl aluminisiert, geprüft nach DIN 3388 Teil 2
- Geeignet für Abgastemperaturen bis 400°C
- Mit Motor STA2(S1)

Typ	Baulänge [mm]	Bestell-Nr.	€/Stück
MOK 110	155/150	33 016 03	609,57
MOK 130	165/150	33 016 05	639,54
MOK 150	175/150	33 016 06	674,63



Abgasklappen MOK...AD

- wie Abgasklappe MOK, jedoch
- Metallisch dichtschießend (ohne Mindestöffnung) für Unterdruck-Abgasanlagen
- Für Geräte ohne Zündflamme und ohne Kondensatanfall

Typ	Baulänge [mm]	Bestell-Nr.	€/Stück
MOK 110 AD	155/150	33 016 18	696,10
MOK 130 AD	165/150	33 016 20	725,90



Motorsteuerung M 130/180 S1

- Zur Schornsteindurchlüftung während den gesamten Betriebspausen der Feuerstätten
- Passend für KW-Zugbegrenzer Z 130 und Z 180
- Mit Stecker- und Buchsenteil, passend zu Gebläsebrennern mit Euronormstecker (Anschluss bauseits)

Bestehend aus:

- Motorhalterung
- Stellantrieb 230 V, mit Rückstellfeder, Endschalter und Stellhebel zur Handbetätigung
- Anschlusskabel (4 m)

Bestell-Nr.	€/Stück
33 013 04	381,89



Stellantrieb STA2(S1) für MOK

- Mit einem Endschalter (Standardmotor)
- Stromlos geschlossen
- Federrückzugsmotor mit ca. 120 Ncm

Bestell-Nr.	€/Stück
33 016 33	378,83



Abgasklappen Diermayer

- Thermisch gesteuert, gerätegebunden nach DIN 3388 Teil 4
- Geeignet für Gasfeuerstätten der Art B1 (Gasfeuerstätten leistungsgeregelt, mit / ohne Zündflamme sowie mit Abgasüberwachung)

- Mögliche Einbaulagen: senkrecht oder waagrecht
- Mit CE-ID-Nummer
- CE-ID-Nummer 0085AS 0234



Typ GWR

- Für Wandhängende Geräte wie Gas-Durchlauf- und Umlaufwasserheizer oder Kombigeräte

Typ	Länge [mm]	Bestell-Nr.	€/Stück
GWR 90	85	53 012 01	187,56
GWR 110	70	53 012 02	194,99
GWR 130	70	53 012 03	202,73

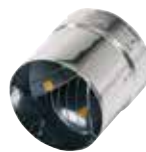

Typ HOS

- Für Kleingeräte wie Raumheizer, Vorrats-Wasserheizer oder Heizeinsätze

Typ	Länge [mm]	Bestell-Nr.	€/Stück
HOS 60	75	53 012 04	148,07
HOS 80	80	53 012 06	167,59
HOS 90	90	53 012 07	180,49



Typ HKS

- Für Standgeräte wie Gas-Heizkessel, Vorrats-Wasserheizer, Heizeinsätze CE-ID-Nummer 0085AQ1029

Typ	Länge [mm]	Bestell-Nr.	€/Stück
HKS 110	90	53 012 12	220,54
HKS 130	90	53 012 14	228,93
HKS 150	100	53 012 15	305,31

Kamintüren aus Edelstahl und Zubehör

- Vierkantverschluss
- Geprüft und zugelassen vom Institut für Bautechnik

- Aushängbares Türblatt
- Zusätzliche Dichtung

- Abtropfkante



Aufführung V4A



Typ	Nennmaß	Bestell-Nr.	€/Stück
K 11 E	110/250 mm	33 012 08	87,69
K 18 E	180/250 mm	33 012 09	119,50



Aufführung V2A, groß



Typ	Nennmaß	Bestell-Nr.	€/Stück
K 14/4 E	150/300 mm	33 012 10	112,76
K 30/4 E	200/300 mm	33 012 11	110,43
K 31/4 E	250/300 mm	33 012 12	137,16



K20/4E, Ausführung V2A, klein



Nennmaß	Bestell-Nr.	€/Stück
140/200 mm	33 012 07	66,40



V4A



Einbaumaß B x H [mm]	Bestell-Nr.	€/Stück
110 x 250	33 013 09	66,36
180 x 250	33 013 10	82,99



V2A



Einbaumaß B x H [mm]	Bestell-Nr.	€/Stück
140 x 200	33 013 14	46,59
135 x 300	33 013 11	73,01
200 x 300	33 013 12	78,21
250 x 300	33 013 13	92,97



mit Befestigungsöhrnen

- Einbaumaß: 190 x 270 mm



Bestell-Nr.	€/Stück
33 021 46	83,41



Vierkantschlüssel, Größe 7 mm, Edelstahl



Bestell-Nr.	€/Stück
33 012 13	1,49



Revisionsverschluss

- Feuraluminierter
- Verstellbar 100-145 mm
- Außen-ø: 172 mm



Bestell-Nr.	€/Stück
33 021 47	16,43



Typ RV



Typ	Nennmaß	Bestell-Nr.	€/Stück
RV 140/200	140/200 mm	33 021 22	58,83
RV 150/300	150/300 mm	33 021 04	101,47



Rahmen mit Lüfertüre

- RV 140/200-LG, aus Edelstahl, komplett mit Schlüssel
- Nennmaß: 140/200 mm



Bestell-Nr.	€/Stück
33 021 06	56,90

Kaminabdeckung Edelstahl



- Typ Napoleon
- Material: Edelstahl 1,0 mm
- Zugabe auf Kaminkopfmaß je 16 cm für L x B
- Inkl. Befestigung, 4 Blechfüße (200 mm Höhe) und Messingspitze

für Kaminkopf	Bestell-Nr.	€/VPE
50 x 50 cm	97 024 55	219,03
55 x 55 cm	97 024 56	225,97
60 x 60 cm	97 024 57	237,04
65 x 65 cm	97 024 58	244,00

Kamineinfassungen



Kamineinfassung

- Besteht aus Unter- und Oberteil
- Im Baukastensystem verstellbar
- Breite einstellbar, seitlich mit Verlängerungen unbegrenzt erweiterbar
- Material: verzinkt 0,6 mm, Titanzink 0,7 mm
- Nutzungsbreite: Gr.1 = 32-55cm, Gr.2 = 50-90cm, Gr.3 = 80-140cm
- Nutzungslänge: max. 600 mm, mit Verlängerung unbegrenzt

Ausführung	Bestell-Nr.	€/Stück
Titanzink Gr.1	97 024 40	148,43
Titanzink Gr.2	97 024 41	175,14
Titanzink Gr.3	97 024 42	218,31
Verzinkt Gr.1	97 024 43	83,41
Verzinkt Gr.2	97 024 44	115,86
Verzinkt Gr.3	97 024 45	144,07

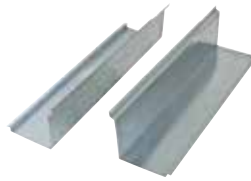

Verlängerung seitlich für Kamineinfassung

- Gesamtlänge: 500 mm
- Nutzungslänge: 400 mm
- VPE = 2 Stück

Ausführung	Bestell-Nr.	€/VPE
Titanzink	97 024 47	31,40
Verzinkt	97 024 48	16,67

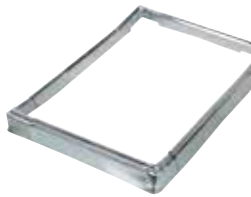

Überhangsteckrahmen für Kamineinfassung

- Überhangsteckrahmen für Kamineinfassung
- Schenkellänge: 310 x 440 mm
- Geeignet für B x L : 55 x 65 cm

Ausführung	Bestell-Nr.	€/Stück
Titanzink	97 024 50	37,76



Verlängerung für Überhangsteckrahmen

- Länge: 680 mm
- VPE = 2 Stück

Ausführung	Bestell-Nr.	€/VPE
Titanzink	97 024 53	17,46

Partikelabscheider Airjekt 1 Basic und Zubehör



Elektrostatischer Partikelabscheider mit Elektroneinheit, als sekundäre Maßnahme zur Reduzierung des Feinstaubgehaltes im Abgas von beinahe allen Holzfeuerungsanlagen (z.B. Öfen, Pelletöfen, Heizeinsätze, holzbefeuerte Heizkessel, hand- oder automatisch beschickt bis 50 kW). Mit DIBt-Zulassung.

Technische Daten:

- Ausführung für Abgasrohr-Ø (mm): 130-250
- Maße Elektroneinheit (H x B x T mm): 75 x 210 x 155
- Metallische und keramische Abscheidestrecke (m): 0,5
- Abgastemperaturen (°C): bis 400 (kurzfristig 500)
- Nennwärmeleistung (kW): bis 50
- Spannungsversorgung (V): 230
- Elektr. Leistung (W): 10 (Standby 3)

Vorteile:

- Feinstaubmessung nach 50 cm möglich
- Auch für raumluftunabhängige Betriebsweise
- Reduziert Feinstaub um bis zu 90%
- Lässt sich in bereits bestehende Anlagen integrieren
- Einfache Montage und Wartung
- Automatische Funktionsweise

Bestell-Nr.	€/Set
33 004 07	2.190,19



Rauchrohr T-Stück

- Mit glatten Enden zur Montage des Partikelabscheiders in die Verbindungsleitung.
- Edelstahl
- Baulänge 260 mm
- mit Bolzen
- Befestigung z. B. durch Edelstahlmanschetten Typ A1 (Bestell-Nr. 31 021 20) möglich

Ø [mm]	Bestell-Nr.	€/Stück
130	33 021 14	71,93
150	33 021 15	74,17



Rauchrohr Sattelstück

- Zur nachträglichen Montage des Partikelabscheiders ohne die bestehende Leitung demontieren zu müssen.
- Edelstahl
- Baulänge 260 mm
- Mit Bolzen
- Befestigung durch Spannband

Ø [mm]	Bestell-Nr.	€/Stück
130	33 021 39	123,57
150	33 021 40	130,17



Anschlussmanschetten (Paar) für abgasdichte Verbindungen

- Im Durchmesser anpassbar innerhalb des angegebenen Nenndurchmessers.
- Klemmband aus Edelstahl
- ca. 60 mm breit
- Mit Spannschloss
- Dichtband aus Glasleidengewebe

Typ	Abgasrohr-Nenn-Ø mm	Bestell-Nr.	€/Paar
A1	90 bis 250	33 021 20	49,66



Ersatzelektrode

- Passend für: Partikelabscheider Airjekt 1

Bestell-Nr.	€/Stück
33 031 29	92,90



Ersatzdichtung

- Passend für: Partikelabscheider Airjekt 1

Bestell-Nr.	€/Stück
33 003 99	8,20



Rauchabsauger „INJEKT“, Typ RS

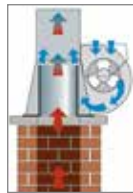

Wenn der natürliche Zug zu schwach ist, sorgt der Rauchsauger INJEKT durch sein elektrisches Gebläse für zuverlässigen und optimalen Zug im Schornstein. Der Rauchsauger INJEKT wird auf die Kaminmündung montiert. Abgasanlagen und Schornsteine müssen so beschaffen sein, dass der zur sicheren Abgasführung erforderliche Unterdruck stets vorhanden ist. Die Drehzahl des Rauchsaugers lässt sich über eine optionale Drehzahlregelung (98 008 68, nicht im Lieferumfang) stufenlos variieren.

Typ RS-180

- Mündungsquerschnitte: 100 mm bis 200 mm
- Förderdruck: max. ca. 50 Pa
- Fördermenge: ca. 750 m³/h
- Gebläseleistung: 170 W
- Stromaufnahme 0,75 A

- Betriebsspannung: 230 V/50 Hz
- Auflagenmaß (sechskantig): ca. 300 x 300 mm
- Bauhöhe: ca. 400 mm
- Gewicht: ca. 8 kg

Ausführung	Bestell-Nr.	€/Stück
Edelstahl natur	33 021 02	1.473,74



Drehzahlsteller Aufputz ESA 3

- Passend zu KW-Rauchabsauger INJEKT

Bestell-Nr.	€/Stück
98 008 68	179,90

Rauchsauger AirSpeedy



- Zuverlässig und effizient beim Absaugen von Abgasen sowie Abluft
 - Geeignet für alle Brennstoffe und Wärmeerzeuger im Bereich der Abgasanlage
 - Beständig für viele Medien dank hochwertigem Edelstahl
 - Montierbar auf allen gängigen Edelstahl-Abgassystemen (einwandig sowie doppelwandig) und auf gemauerten Schornsteinen
- Technische Daten:**
- Betriebsspannung: 230 V/50 Hz
 - Leistungsaufnahme max.: 35 W
 - Unterdruck max.: 40 Pa
 - Volumenstrom max.: 250 m³/h
 - Abgastemperatur max.: 250°C am Kaminkopf
- Lieferumfang:**
- Abgasrohrdurchmesser: 100 - 220 mm
 - Gewicht: 5,6 kg
 - Kabellänge: 4,4 m
 - Rauchsauger, Einschubadapter, Funkschalter

Bestell-Nr.	€/Stück
33 003 46	759,21

Abgas-Schalldämpfer



in T-Form

- Edelstahl
- Mit abnehmbarer Bodenplatte
- Kurze Einbaulänge, besonders geeignet bei beengten Einbauverhältnissen
- Geringe Kondensatbildung durch wenig Masse
- Einfache Reinigung, ohne Werkzeug zu öffnen
- Schallpegelminderung bis zu 25 dB

Typ	Außen-ø [mm]	Höhe [mm]	Länge [mm]	Bestell-Nr.	€/Stück
DN 130	200	395	325	33 008 07	223,69
DN 150	250	455	435	33 008 08	225,57



Ersatz Dämmscheibe

- Passend für: Abgasschalldämpfer T-Form DN 130

Bestell-Nr.	€/Stück
33 003 53	5,26



Ersatz Deckel

- Passend für: Abgasschalldämpfer T- Form DN 130

Lieferumfang:

- Deckel
- Dämmscheibe
- Viton Dichtung

Bestell-Nr.	€/Stück
33 003 54	22,01



AGM 580/760

- Aus Edelstahl V4A
- Kondensatablauf DN15 (½") mit Stopfen
- Blechstärke: 1,0 mm
- Abgas- und kondensatdicht
- Dämpfungsmaterial, wasserabweisend, unverrottbar, alterungsbeständig, nicht brennbar und chemisch neutral
- Schallpegelreduzierung: 22 dB bei 1000 Hz



Länge [mm]	ø [mm]	Nenn-ø [mm]	Bestell-Nr.	€/Stück
580	250	130	33 020 24	574,70
580	300	150	33 020 25	595,30
760	450	180	33 009 07	899,91



AGS

- Edelstahl V4A, Oberfläche glänzend
- Blechstärke 0,6 mm
- Minerwolle hydrophob (feuchteresistent gegen Rauchgaskondensat)
- Kondensatablauf: ø 18 mm
- Einsatzbereich: +30°C...400°C, für alle Feuerstätten im Unter- und Überdruckbetrieb, auch für Verbrennungsmotoren und Lüftungen



Typ	Außen-ø [mm]	Dämpfungslänge	Gesamtlänge [mm]	Schallp. Red. bei 1000 Hz	Bestell-Nr.	€/Stück
ø 130	250 mm	330 mm	550	19,0 dB	33 020 69	425,11
ø 130	250 mm	500 mm	720	26,1 dB	33 020 70	461,57
ø 150	300 mm	330 mm	550	14,7 dB	33 020 71	446,39
ø 150	300 mm	500 mm	720	24,0 dB	33 020 72	516,23

Körperschall-Absorber



- Vermindert Körperschall-schwingungen und nimmt Wärmedehnungen auf
- Rohrhülse aus Edelstahl mit beidseitigem Spannschloss zur Anpassung der Durchmesser (unterschied darf bis zu 10 mm betragen)

Typ	Bestell-Nr.	€/Stück
ø 130 mm	33 020 54	116,27
ø 150 mm	33 020 55	134,33



IMMER DABEI

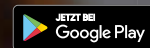
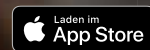

Die App mit:

SCAN-FUNKTION

BENUTZERVERWALTUNG

OFFLINE-VERFÜGBARKEIT