

Gipskartondübel GK



Eignung

Geeignet für:

- Gipskartonplatten.

Zur Befestigung von:

- Bildern
- Lampen
- Sockelleisten
- Elektroschaltern
- Schlüsselkästchen
- Gewürzregalen.

Beschreibung

- Der GK-Dübel wird mit beigefügtem Setzwerkzeug formschlüssig in die Gipskartonplatte eingedreht.
- Geeignet für einfache und doppelt beplankte Gipskartonwände sowie rückseitig isolierten Gipskarton.
- Bei Verwendung von Elektroschraubern muss das Eindrehmoment begrenzt werden.
- Ab 15 mm Plattendicke mit dem Setzwerkzeug vorbohren.

Vorteile/Nutzen

- Scharfes, selbstschneidendes Gewinde ermöglicht eine sichere, formschlüssige Befestigung.
- Einfache und schnelle Montage mit dem Akku-/Elektroschrauber vermindert Arbeitsaufwand.

- Eindreherwerkzeug liegt jeder Packung bei.
- Bis 15 mm Plattenstärke kein Vorbohren erforderlich.
- Durch kurze Dübellänge nur geringer Platzbedarf in und hinter der Platte.
- Durch Kreuzschlitz im Dübelkopf lässt sich der GK ein- und ausdrehen wie eine Schraube.

Montage

Montageart

- Vorsteckmontage

Montagehinweise

- Nicht geeignet für Gipsfaserplatten sowie geflieste Gipskartonplatten.
- Abgestimmt auf Holz-, Blech- und Spanplattenschrauben von Ø 4,0 bis 5,0 mm.
- Ab 15 mm Plattendicke mit dem Setzwerkzeug vorbohren.
- Bei Verwendung von Elektroschraubern muss das Eindrehmoment begrenzt werden.

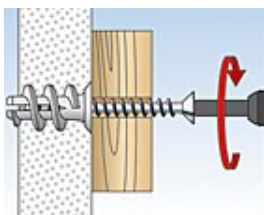
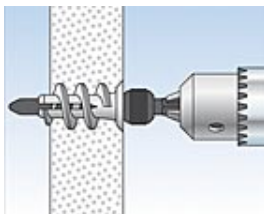
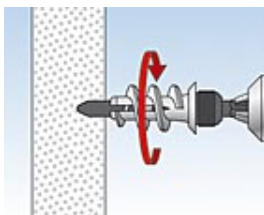
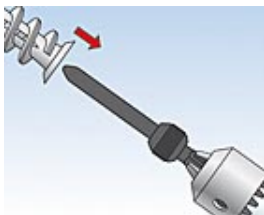

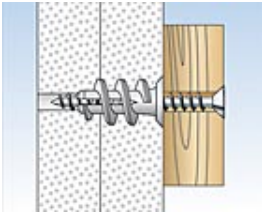
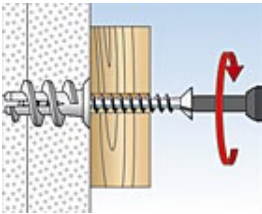
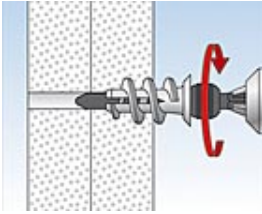
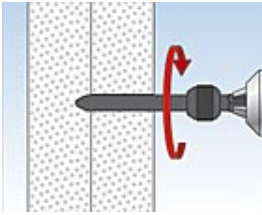
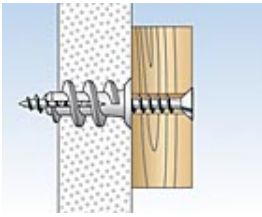

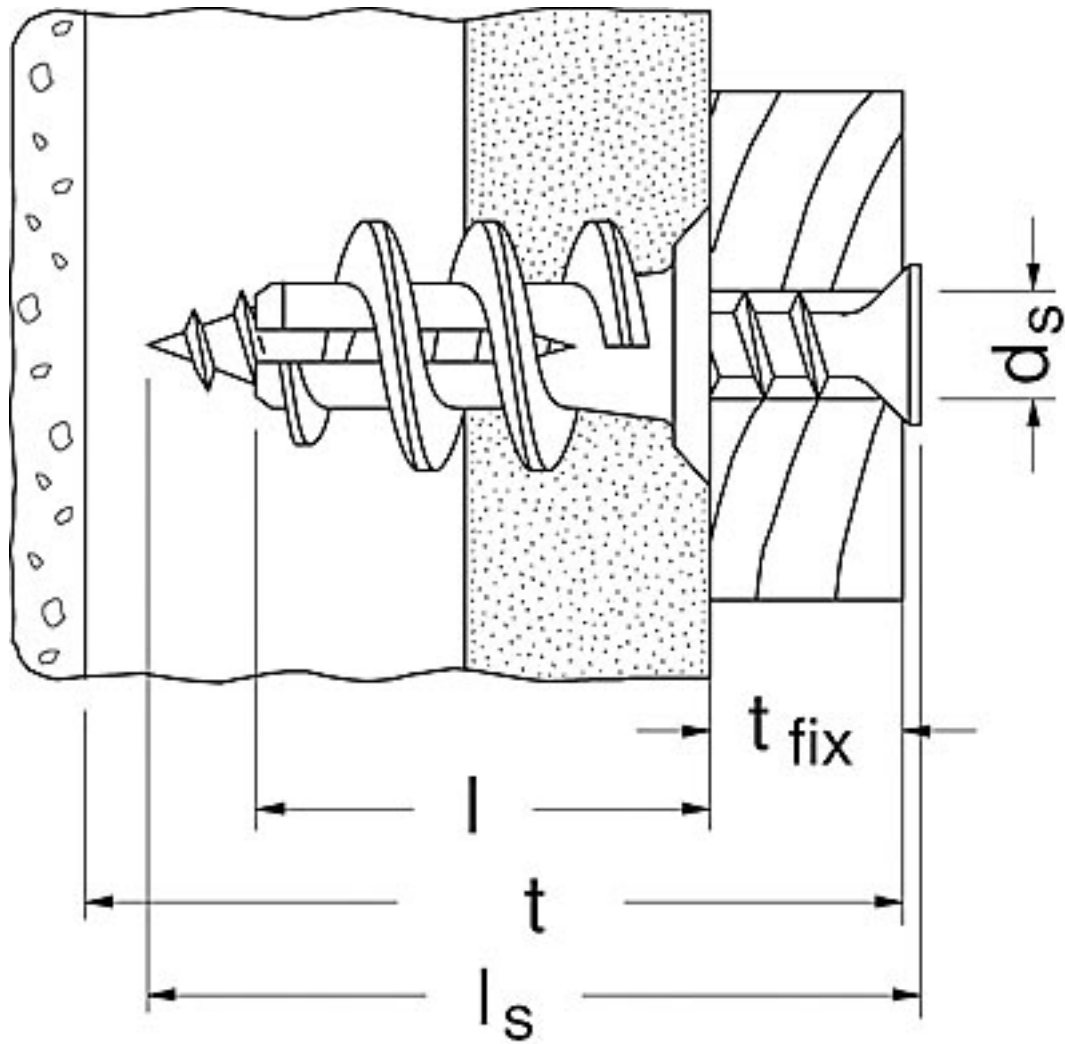
Technische Daten

Typ	Art.-Nr.	<div style="display: flex; align-items: center; gap: 5px;"> ■ ETA ● DIBt </div>	Dübellänge <div class="h6">l</div> [mm]	min. Dicke bis zur ersten Tragschicht <div class="h6">t</div> [mm]	max. Dicke des Anbauteils <div class="h6">t fix</div> [mm]	Schraubenabmessung <div class="h6">d _s x l _s </div> [mm]	Antrieb	Verkaufseinheit [Stück]	Umkarton [Stück]	GTIN (EAN-Code)
GKW	052393	-	-	-	-	-	-	10	100	4006209523933
GK	052389	-	22	25	-	4,5 - 5,0 x LS	-	100	2500	4006209523896
GKS	052390	-	22	25	13	4,5 x 35	PZ2	50	1250	4006209523902