

ViClean-I 100



DE Bedienungsanleitung



Impressum

Villeroy & Boch AG

Saaruferstraße
66693 Mettlach
Deutschland
Telefon: +49 (0) 68 64 / 8 10
E-Mail: information@villeroy-boch.com
www.villeroy-boch.com

Das Herunterladen und Verwenden von Bildern unserer Seiten ist ohne die schriftliche Zustimmung der Villeroy & Boch AG nicht gestattet.

Vorstand

Frank Göring (Vorsitzender)
Andreas Pfeiffer
Nicolas Luc Villeroy
Dr. Markus Warncke

Aufsichtsrat

Yves Elsen (Vorsitzender des Aufsichtsrats)

Register

Amtsgericht Saarbrücken, HRB 63610

Steuernummer

Villeroy & Boch AG: 020/100/00087

Copyright

Villeroy & Boch AG

Haftung

Die Inhalte unserer Seiten wurden mit größter Sorgfalt erstellt. Für die Richtigkeit, Vollständigkeit und Aktualität der Inhalte können wir jedoch keine Gewähr übernehmen. Villeroy & Boch AG ist für die eigenen Inhalte, die sie zur Nutzung bereithält, nach den allgemeinen Gesetzen verantwortlich. Von diesen eigenen Inhalten sind Querverweise ("Links") auf die von anderen Anbietern bereitgehaltenen Inhalte zu unterscheiden. Erhalten wir davon Kenntnis, dass die verlinkten Inhalte eine zivil- oder strafrechtliche Verantwortlichkeit auslösen, werden wir diese Links beseitigen.



Die Bluetooth® Wortmarke und Logos sind eingetragene Warenzeichen, deren Rechte Bluetooth SIG gehören. Jeglicher Gebrauch durch Villeroy & Boch geschieht mit Lizenz.

Andere Warenzeichen und Markennamen sind die ihrer jeweiligen Besitzer.



Dieses Produkt erfüllt alle CE Kriterien. Die Erklärung zur Konformität kann von Villeroy & Boch erlangt werden.

Inhaltsverzeichnis

1	Allgemeine Angaben.....	4
1.1	Verwendete Darstellung	4
1.2	Zielgruppen	5
1.3	Gewährleistung	5
2	Sicherheit.....	6
2.1	Bestimmungsgemäße Verwendung	6
2.2	Vernünftigerweise vorhersehbare Fehlanwendung	6
2.3	Allgemeine Sicherheitshinweise	6
3	Technische Daten.....	10
4	Produktbeschreibung.....	11
5	Bedienung.....	14
5.1	ViClean-I 100-App	15
5.2	Gesäßdusche	15
5.3	Ladydusche	17
5.4	Düseneinstellung	20
5.5	Stopp	20
5.6	Wasservolumen	21
6	Expertenmodus.....	22
6.1	Wassertemperatur einstellen	22
6.2	Manuelle Dushdüsereinigung	22
6.3	Pairing von ViClean-I 100 mit Fernbedienung	24
6.4	Zurücksetzen von ViClean-I 100	24
7	Austausch der Batterien.....	25
8	Wartung und Pflege.....	27
8.1	Allgemeine Pflegehinweise	27
8.2	QuickRelease	28
9	Fehlerbehebung.....	30
10	Entsorgung.....	33

1 Allgemeine Angaben

Lesen Sie vor der Verwendung des Geräts die Bedienungsanleitung sorgfältig durch. Bewahren Sie die Bedienungsanleitung stets an einem für Sie zugänglichen Ort auf.

Prüfen Sie nach der Montage das Produkt auf Schäden.

1.1 Verwendete Darstellung

Sicherheitshinweise



Warnung!

Warnung vor möglicher Gefahr.

Schwere Körperverletzung oder Tod sind möglich.



Vorsicht!

Warnung vor möglichen Gefahrensituationen.

Leichte Körperverletzung beziehungsweise Sachschäden sind möglich.



Hinweis

Für Anwendungshinweise und andere nützliche Informationen.

Handlungsanweisungen

Auszuführende Schritte sind als nummerierte Liste dargestellt. Die Reihenfolge der Schritte ist einzuhalten.

Beispiel:

1. Handlungsschritt
2. Handlungsschritt

Ergebnisse einer Handlungsanweisung werden wie folgt dargestellt:

Beispiel:

- ⇒ Pfeil
- ⇒ Pfeil

Aufzählungen

Aufzählungen ohne zwingende Reihenfolge sind als Liste mit Aufzählungspunkten dargestellt.

Beispiel:

- Punkt 1
- Punkt 2

1.2 Zielgruppen

Die Zielgruppen dieser Bedienungsanleitung sind die Betreiber des Produkts.

Betreiber:

Dieses Gerät kann von Kindern ab 8 Jahren sowie von Personen mit verringerten physischen, sensorischen oder mentalen Fähigkeiten oder Mangel an Erfahrung und Wissen benutzt werden, wenn diese beaufsichtigt oder bezüglich des sicheren Gebrauchs des Geräts unterwiesen wurden und die daraus resultierenden Gefahren verstehen. Kinder dürfen nicht mit dem Gerät spielen.



Warnung!

Reinigung und Wartung sollte von Kindern nicht ohne Aufsicht durchgeführt werden.

1.3 Gewährleistung

Ihr neues Dusch-WC ViClean-I 100 wurde mit großer Sorgfalt und ebensolchem Sinn fürs Detail konzipiert und hergestellt. Es zeugt von hoher Qualität, Schönheit und Langlebigkeit. Darauf geben wir Ihnen unser Wort und 24 Monate Gewährleistung.

In folgenden Fällen ist ein Gewährleistungsanspruch ausgeschlossen:

- Schäden oder Verlust durch höhere Gewalt wie Feuer, Erdbeben, Hochwasser, Sturm oder andere Einwirkung wie Umweltverschmutzungen, Gasschäden (Schwefelwasserstoffgas), Salzsäuren und Spannungsschwankungen
- Schäden oder Verlust durch die Installation, falls diese nicht nach der Installationsanleitung durchgeführt wird
- Schäden oder Verlust durch jegliche nicht verwendungsgemäße Benutzung, Missbrauch, Missachtung der Bedienungsanleitung oder unsachgemäße bzw. fehlende Wartung des Produkts entgegen den Angaben in der Bedienungsanleitung
- Schäden oder Verlust durch Veränderung oder Zerstörung des Produkts
- Schäden oder Verlust durch Wasserflecken, Ablagerungen oder Fremdkörper, die im Wassersystem enthalten sind
- Schäden oder Verlust aufgrund der Wasserqualität in der Einsatzregion des Produkts
- Schäden oder Verlust durch unsachgemäßen Einbau oder Demontage nach dem Einbau
- Schäden oder Verlust durch gefährliche Umgebung
- Schäden oder Verlust durch Fremdeinwirkungen (z. B. Deformierung des Deckels)
- Schäden oder Verlust durch Tiere oder Insekten
- Schäden oder Verlust durch Gefrieren des Produkts
- Schäden oder Verlust durch unbestimmte Stromversorgung (Spannung, Frequenz) und elektromagnetische Wellen, die außerhalb des Produkts erzeugt wurden (z. B. durch Hochspannungsleitungen oder Zusatzgeräte)
- Schäden oder Verlust durch den Leistungsverlust der Batterien
- Schäden oder Verlust durch Verschleiß (z. B. von Entwässerungsventil, Filter, O-Ring oder Dichtung)

2 Sicherheit

2.1 Bestimmungsgemäße Verwendung

Das Gerät ist ein elektrisches Gerät der Klasse I und muss an ein Erdungssystem angeschlossen sein. Es darf ausschließlich in einer trockenen Umgebung benutzt werden. Wird das Gerät in einem Badezimmer genutzt, muss eine ausreichende Belüftung gewährleistet sein. Installieren Sie hierzu einen Abluftventilator oder eine Entlüftung.

Zur bestimmungsgemäßen Verwendung gehören auch:

- das Einhalten aller Anweisungen in der Bedienungsanleitung.
- das Einhalten aller Anweisungen in der Installationsanleitung.
- das ausschließliche Verwenden von Originalersatzteilen.
- das ausschließliche Verwenden des Produkts in Gebäuden.

ViClean-I 100 darf nur mit frischem Wasser benutzt werden. Schmutzpartikel im Wasser können Filter, Schläuche und Düsen verstopfen.

2.2 Vernünftigerweise vorhersehbare Fehlanwendung

Eine andere als die unter der „Bestimmungsgemäßen Verwendung“ festgelegte oder über diese hinausgehende Benutzung gilt als nicht bestimmungsgemäß.

Für Schäden aus nicht bestimmungsgemäßer Verwendung trägt der Betreiber die alleinige Verantwortung und der Hersteller übernimmt keinerlei Haftung.

2.3 Allgemeine Sicherheitshinweise

Elektrizität



Warnung!

Gefahr durch Stromschlag!

Das Berühren von stromführenden Teilen kann zu schweren Verletzungen bis hin zum Tod führen.

- Das Gerät ist für die Verwendung von 220-240 V, 50 Hz, AC ausgelegt. Die Installation und Reparatur des Produkts sind ausschließlich von einer qualifizierten Fachkraft vorzunehmen.
- Sicherstellen, dass während der Arbeiten die Leitung stromfrei geschaltet und gegen Wiedereinschalten gesichert ist.



Warnung!

Gefahr durch Stromschlag beim Reinigen und bei der Wartung!

Das Berühren von stromführenden Komponenten (220-240 V, 50 Hz, AC) bei der Reinigung und Wartung kann zu schweren Verletzungen bis hin zum Tod führen.

- Bei der Reinigung und Wartung darauf achten, keine stromführenden Teile (220-240 V, 50 Hz, AC) zu berühren.



Warnung!

Gefahr durch Stromschlag!

Spannungsführende Teile, die nicht fachgerecht angebracht oder befestigt wurden, können zu schweren Verletzungen bis hin zum Tod führen.

- Alle elektrischen, elektromagnetischen und zur Installation benötigten Komponenten des Produkts (mit Ausnahme der Fernbedienung) müssen gemäß Installationsanleitung und nationalen Vorgaben sicher am WC angebracht werden.
- Um Verletzungen und Tod zu vermeiden, müssen alle spannungsgeladenen Teile gemäß Installationsanleitung und nationalen Vorgaben sicher am WC angebracht werden.

Hitze



Warnung!

Gefahr durch Explosion!

Hitzequellen in der unmittelbaren Umgebung des WC oder der Fernbedienung können zu Hitzeentwicklung am Produkt und Explosion führen.

- Keine Hitzequellen in der unmittelbaren Umgebung von WC oder Fernbedienung platzieren.

Reinigung



Warnung!

Reinigung und Wartung sollte von Kindern nicht ohne Aufsicht durchgeführt werden.



Vorsicht!

Sachschaden durch Reinigungsmittel!

Der Kontakt des Dusch-WCs mit nicht pH-neutralen WC-Reinigern bzw. chlorhaltigen, scheuernden oder ätzenden Reinigungsmitteln sowie die Verwendung von Putzutensilien mit rauher Oberfläche kann zu Beschädigungen führen.

- Verwenden Sie für die Reinigung des Dusch-WCs ausschließlich Wasser, milden Neutralreiniger und Tücher mit weicher Oberfläche.
- Sollte das Dusch-WC mit aggressiven Reinigungsmitteln oder Sanitärreinigern in Berührung kommen, spülen Sie diese umgehend mit klarem Wasser weg.



Vorsicht!

Sachschaden durch Reinigungsmittel!

Sitzring und Deckel können durch Kontakt mit Reinigungsmitteln beschädigt werden.

Achten Sie bei der Reinigung darauf, dass der Sitzring und Deckel hochgeklappt sind, bis das Reinigungsmittel weggespült ist.



Vorsicht!

Sachschaden durch Wasser!

Die Fernbedienung kann durch Kontakt mit Wasser beschädigt werden.

- Tauchen Sie die Fernbedienung nicht unter Wasser.
- Reinigen Sie die Fernbedienung nicht in der Spülmaschine.



Hinweis

Verwenden Sie für die Reinigung des WC-Sitzes eine milde Seifenlösung und stellen Sie sicher, dass keine Feuchtigkeit auf WC-Sitz und Scharnieren zurückbleibt.

Trocknen Sie hierfür den WC-Sitz sowie die Scharniere mit einem weichen Tuch ab.

Bedienung



Hinweis

Bei Fehlfunktionen des Produkts schalten Sie das WC mit dem zugehörigen Schalter aus (siehe Kapitel "Produktbeschreibung") und drehen Sie die Wasserversorgung ab. Fehlfunktionen können u. a. Folgendes umfassen:

- Rauchentwicklung
- Wasserleck
- Geräuschentwicklung



Hinweis

- Das System entspricht den Anforderungen des Schutzklasse I Zubehörs.
- Typ X, Verbindungsmethode mit Verwendung von Spezialkabeln. Um Gefährdungen zu vermeiden, muss das Versorgungskabel bei Beschädigungen vom Hersteller, Servicebeauftragten oder ähnlich qualifizierten Personen ersetzt werden.
- Alle Teile müssen im korrekten Bereich angebracht sein.



Hinweis

Vermeiden Sie bei geschlossenem Sitzring und Deckel Gewichtsbelastungen jeglicher Art, die nicht der bestimmungsgemäßen Verwendung entsprechen, z. B. nicht auf den geschlossenen Sitzring und Deckel stellen oder mit einem Bein abstützen.



Hinweis

Ausgelaufene Batterien mithilfe von Handschuhen fachgerecht entsorgen. Vermeiden Sie Hautkontakt.
Die Rückstände mit einem feuchten Tuch entfernen.



Hinweis

Verwenden Sie ausschließlich LR03/AAA Batterien. Verwenden Sie keine wiederaufladbaren Batterien.

3 Technische Daten

Kategorie		Beschreibung
Modell		ViClean-I 100
Versorgungsspannung		220 - 240 V Wechselspannung, 50 Hz
Nennleistungsaufnahme		960 W (Wassertemperatur 15±5 °C, Volumenstrom 500 ml/min)
Maximale Leistungsaufnahme		1344 W
Batterien (2x) für Fernbedienung		Typ: LR03/AAA
WC	Spülwasserverbrauch	3/4,5 l
	Abgangsdurchmesser	110 mm
	Abgang	Abgang waagrecht
Duschkfunktionen	Wasservolumenstrom	300-520 ml/min
	Modus	Durchlauferhitzer
	Wassertemperatur	30 - 40 °C (5 Temperaturstufen)
	Leistungsaufnahme des Heizelements	480 - 1344 W
	Sicherheitseinrichtung	Typ AB
	Einstellbare Dushdüsenposition	5 Stufen
Schutzklasse		IPX4
Wasserzulaufdruck		Min. erforderlicher Wasserdruck: 0,1 MPa (dynamisch) Max. erlaubter Wasserdruck: 1,0 MPa (statisch)
Wasserzulauftemperatur		10 - 35 °C
Betriebsumgebungstemperatur		15 - 40 °C
Abmessungen (Länge x Breite x Höhe)		595 mm x 385 mm x 400 mm
Gewicht		32 kg

4 Produktbeschreibung

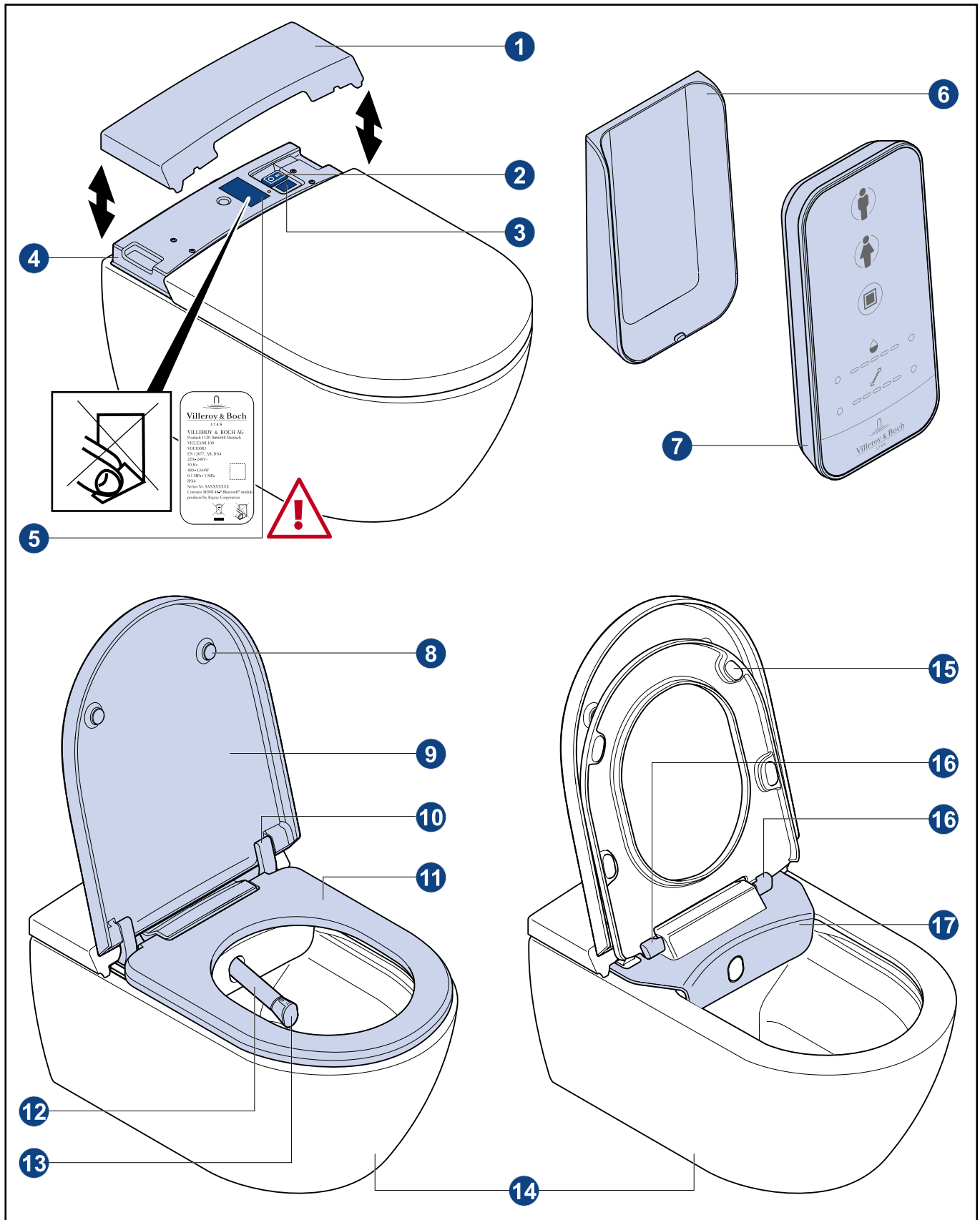

-
- | | |
|-----------------------------------|-----------------------|
| 1 Hintere Abdeckung | 10 Scharnierabdeckung |
| 2 Schalter EIN/AUS | 11 Sitz |
| 3 Servicedisplay | 12 Dushdüse |
| 4 Serviceabdeckung | 13 Düsenkopf |
| 5 Produktetikett mit Seriennummer | 14 Keramik |
| 6 Wandhalterung der Fernbedienung | 15 Sitzpuffer |
| 7 Fernbedienung | 16 QuickRelease |
| 8 Deckelpuffer | 17 Quaryl®-Panel |
| 9 Deckel | |

Düseneinstellungen

Folgende Düseneinstellungen sind sowohl für die Lady- als auch für die Gesäßdusche wählbar:

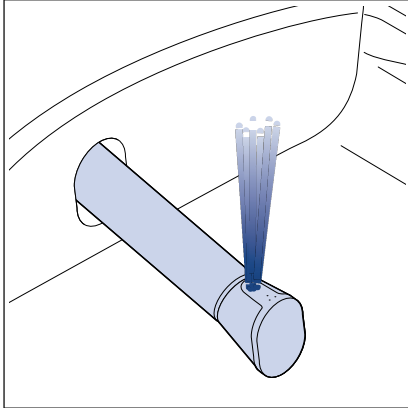

Normal

Dusche mit kontinuierlichem Wasserstrahl ohne Bewegung

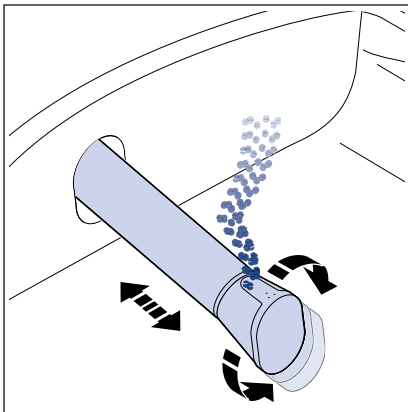

HarmonicWave

Dusche mit oszillierender und rotierender Bewegung

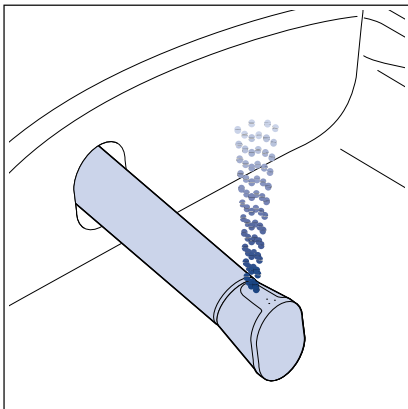

Pulsierende Massagedusche

Dusche mit Intervallspülung

5 Bedienung

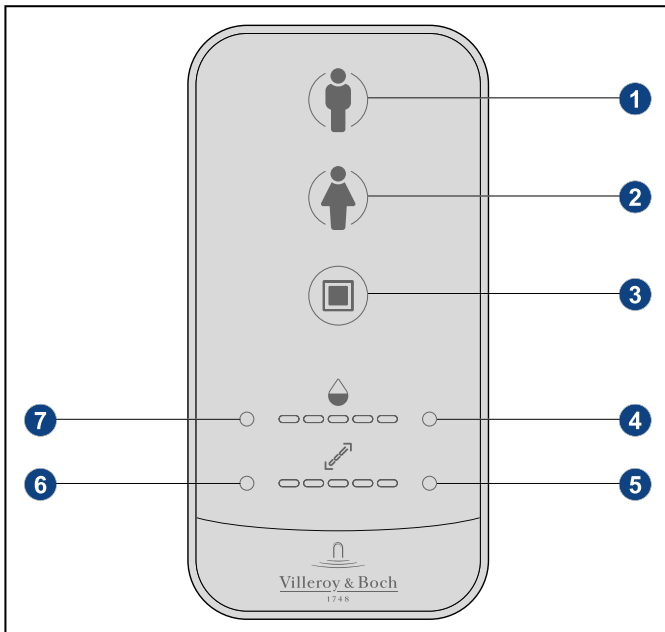

- 1 Gesäßdusche
- 2 Ladydusche
- 3 Stopp
- 4 Wasserstrahlstärke erhöhen
- 5 Dushdüsenposition nach vorne
- 6 Dushdüsenposition nach hinten
- 7 Wasserstrahlstärke verringern



Hinweis

Laden Sie für das Einstellen der Wassertemperatur die zugehörige App auf Ihr Smartphone herunter.



Hinweis

Das Gerät funktioniert auch, wenn kein Nutzer auf der Toilette sitzt.

5.1 ViClean-I 100-App

Die ViClean-I 100-App verwandelt Ihr Smartphone in eine Fernbedienung, mit der Sie Ihr ViClean-I 100 über eine Bluetooth-Verbindung einfach und unkompliziert bedienen können. Die wichtigsten Grundfunktionen des Dusch-WCs können abgerufen und eingestellt werden. Neben den Fernbedienungsfunktionen ist die App mit weiteren Einstellungsmöglichkeiten ausgestattet, u. a. kann die Wassertemperatur mit Hilfe der App noch einfacher eingestellt werden. Zudem können Ihre Präferenzen als persönliches Profil gespeichert werden.

Die ViClean-I 100-App ist für Android und iOS im Google Play Store bzw. Apple App Store erhältlich.

5.2 Gesäßdusche

- Betätigen Sie die Gesäßdusche-Taste, um die Gesäßdusche ohne Bewegung zu aktivieren.

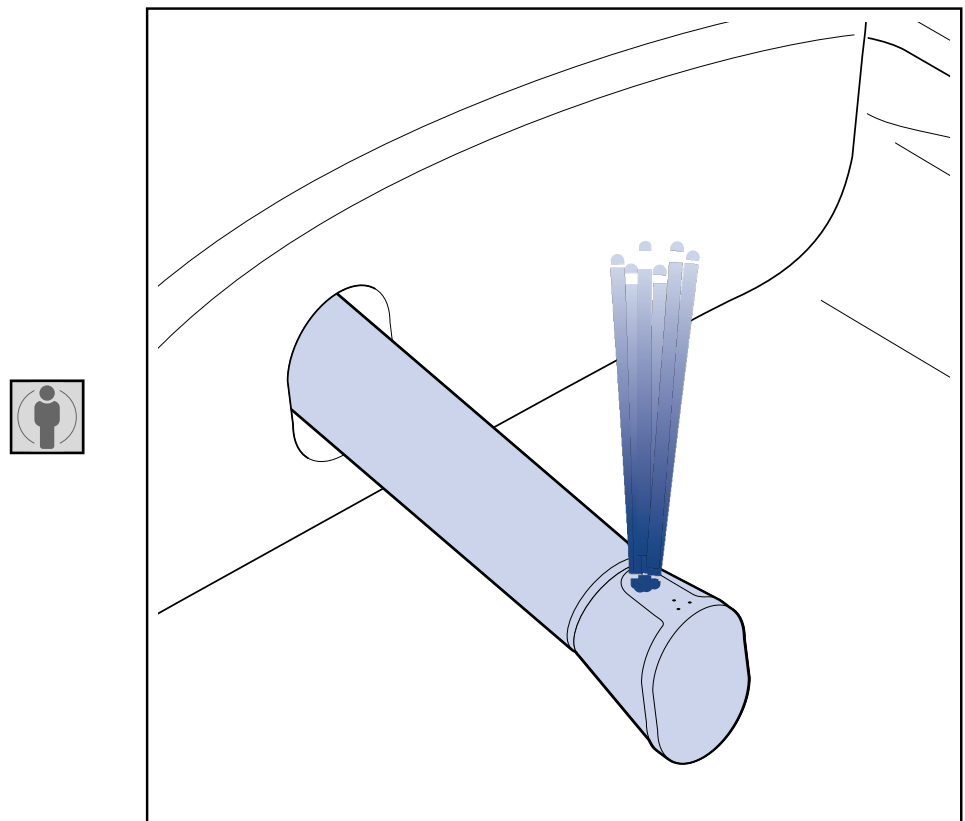

- Betätigen Sie die Gesäßdusche-Taste während der Gesäßdusche-Funktion ohne Bewegung ein weiteres mal, um die Gesäßdusche mit HarmonicWave zu aktivieren.

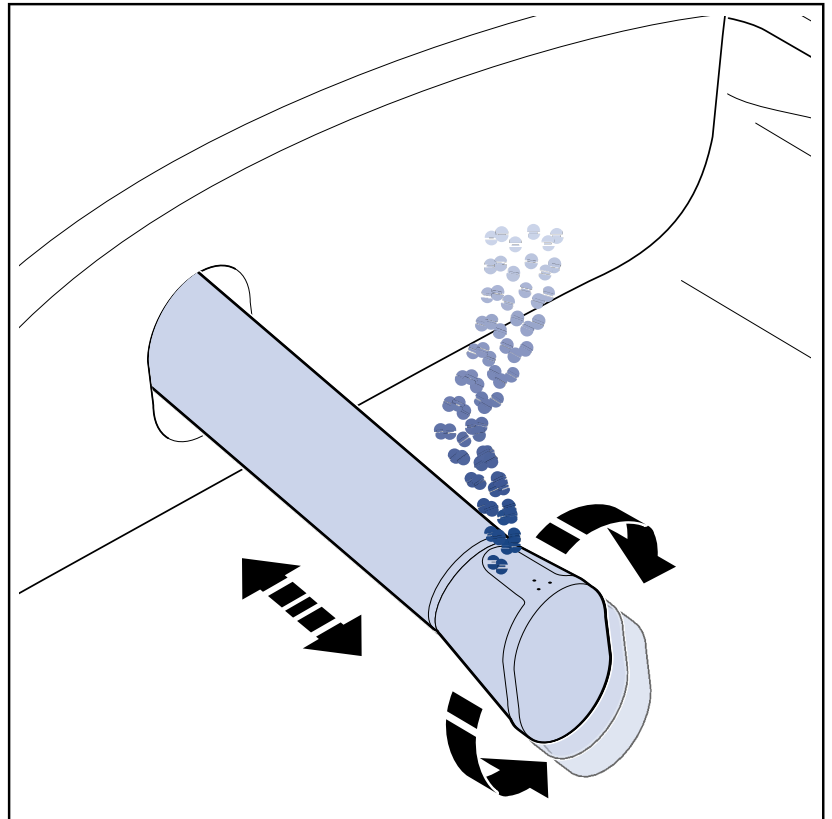

- Betätigen Sie die Gesäßdusche-Taste während der HarmonicWave-Funktion ein weiteres mal, um die Gesäßdusche mit pulsierender Massage zu aktivieren.

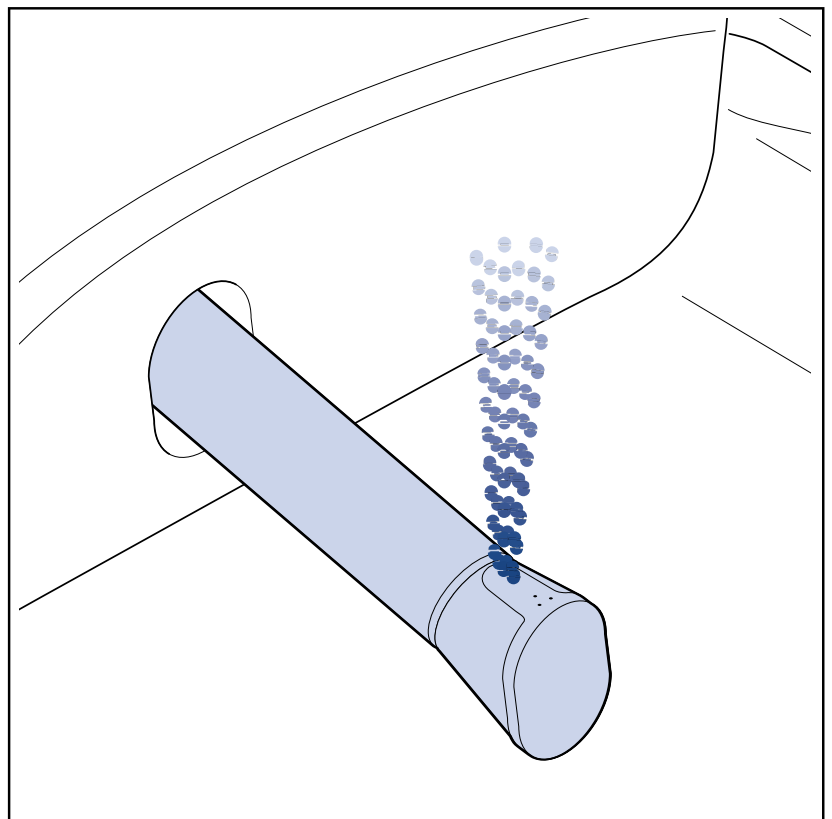

Das Aktivieren der Funktionen verläuft zyklisch. Nach viermaliger Tastenwiederholung beginnt der Zyklus erneut und die zu Beginn gewählte Funktion wird erneut aktiviert.



Um die Gesäßdusche zu beenden, betätigen Sie die Stopp-Taste.

5.3 Ladydusche

- Betätigen Sie die Ladydusche-Taste, um die normale Ladydusche zu aktivieren.

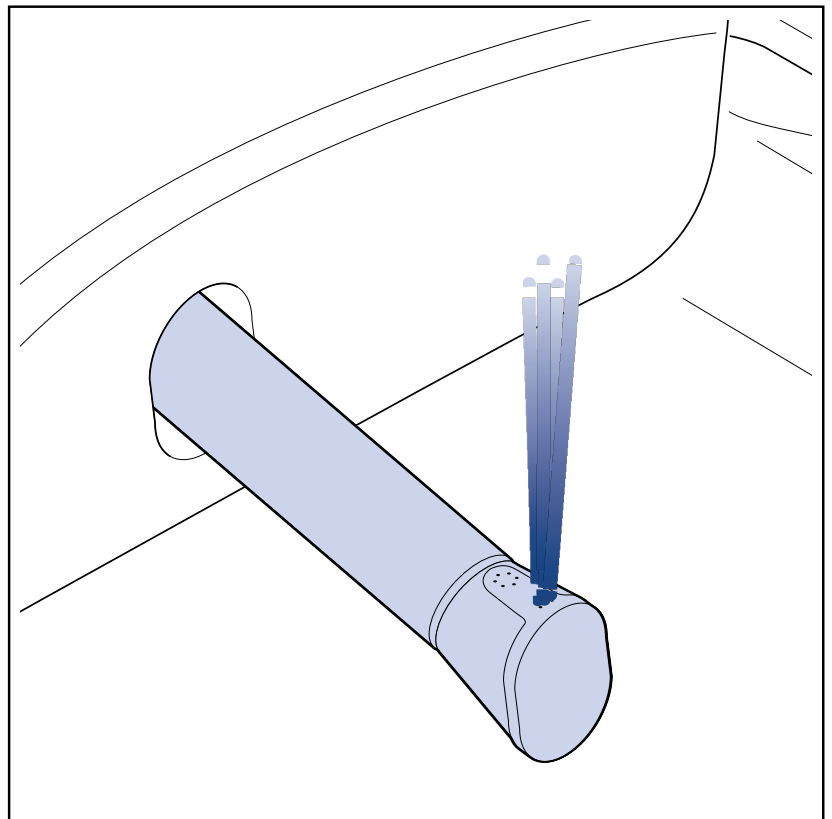

- Betätigen Sie die Ladydusche-Taste während der normalen Ladydusche ein weiteres mal, um die Ladydusche mit HarmonicWave zu aktivieren.

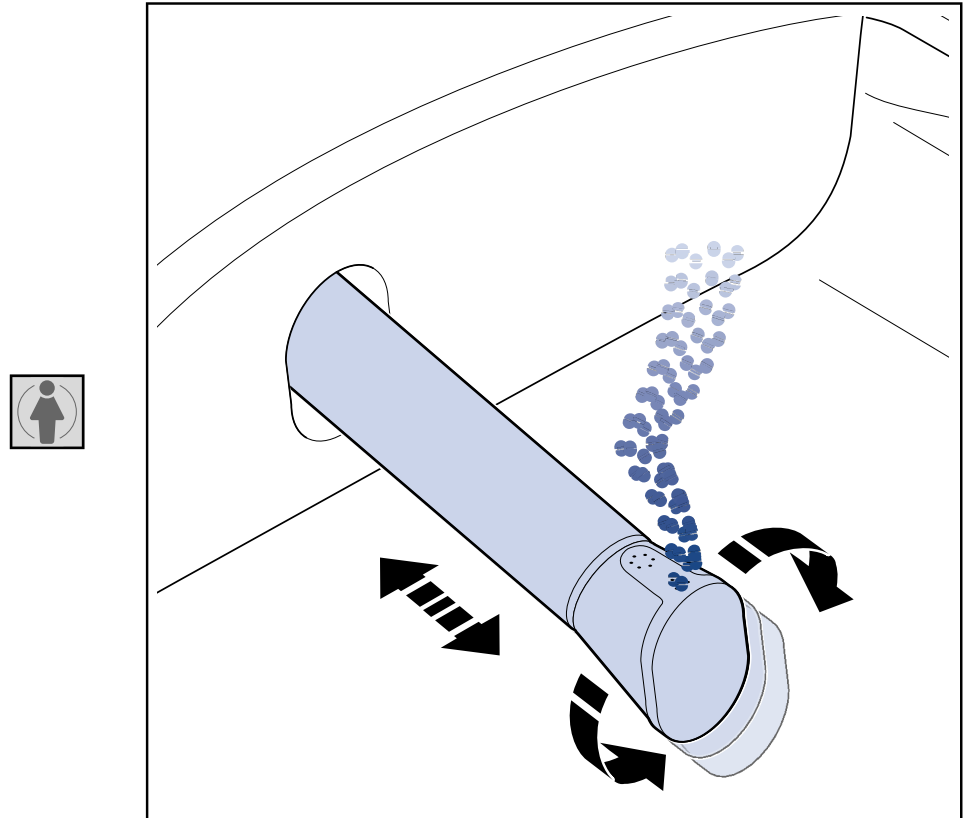

- Betätigen Sie die Ladydusche-Taste während der HarmonicWave-Funktion ein weiteres mal, um die pulsierende Ladydusche zu aktivieren.

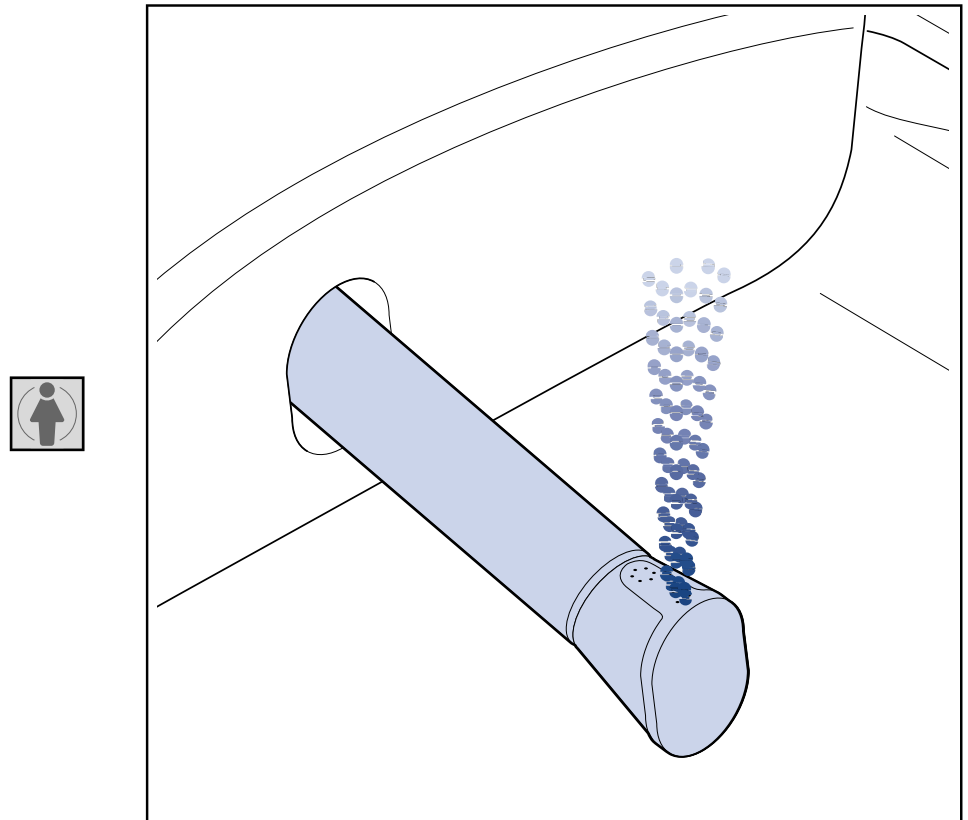

Das Aktivieren der Funktionen verläuft zyklisch. Nach viermaliger Tastenwiederholung beginnt der Zyklus erneut und die zu Beginn gewählte Funktion wird erneut aktiviert.



Um die Ladydusche zu beenden, betätigen Sie die Stopp-Taste.

Ein Beenden ist auch bei aktiver Funktion möglich.

5.4 DüsenEinstellung

Stellen Sie durch wiederholtes Drücken der jeweiligen Tasten die gewünschte Stufe der Dushdüsenposition ein.

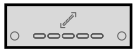

An den LED-Leuchten lässt sich die jeweils eingestellte Dushdüsenposition erkennen.

Es sind fünf verschiedene Stufen einstellbar.

Nach Betätigung der jeweiligen Taste wandert die einzelne LED-Anzeigenleuchte je nach eingestellter Stufe von links nach rechts oder umgekehrt.



Betätigen Sie die rechte Taste, um die Dushdüse nach vorn zu bewegen.



Betätigen Sie die linke Taste, um die Dushdüse nach hinten zu bewegen.

Die Anzeige der Stufen der Düsenposition erfolgt ansteigend von links nach rechts über fünf nebeneinander angeordnete LED-Leuchten. Die aktuell eingestellte Stufe wird über Leuchten einer der jeweiligen LED-Leuchten angezeigt.



Anzeige für die hintere Dushdüsenposition.



Anzeige für die mittlere Dushdüsenposition.



Anzeige für die vordere Dushdüsenposition.

5.5 Stopp



Betätigen Sie die Stopp-Taste, um alle Waschfunktionen jederzeit zu stoppen.

5.6 Wasservolumen

Stellen Sie durch wiederholtes Drücken der jeweiligen Tasten die gewünschte Stufe des Wasservolumens ein.



An den LED-Leuchten lässt sich das eingestellte Wasservolumen erkennen.
Es sind fünf verschiedene Stufen einstellbar.

Nach Betätigung der jeweiligen Taste leuchten, je nach Stufe des eingestellten Wasservolumens die entsprechende Anzahl von LED-Leuchten auf.



Betätigen Sie die rechte Taste, um das Wasservolumen zu erhöhen.



Betätigen Sie die linke Taste, um das Wasservolumen zu verringern.

Die Anzeige des Wasservolumens erfolgt ansteigend von links nach rechts über fünf nebeneinander angeordnete LED. Je höher das Wasservolumen, desto mehr LED leuchten auf.



Anzeige für geringes Wasservolumen.



Anzeige für mittleres Wasservolumen.



Anzeige für hohes Wasservolumen.

6 Expertenmodus

Zusätzlich zu den beschriebenen Basis-Funktionen sind über den Expertenmodus weitere Funktionen mit der Fernbedienung verfügbar.



Um den Expertenmodus zu aktivieren, betätigen Sie gleichzeitig die beiden Tasten zur Regulierung des Wasservolumens für mindestens fünf Sekunden.

Durch das daraufhin folgende dreimalige Aufleuchten der LED-Anzeigen wird die Aktivierung des Expertenmodus angezeigt.

Folgende Funktionen und Optionen können im Expertenmodus eingestellt werden:

6.1 Wassertemperatur einstellen

Für die Einstellung der Wassertemperatur sind fünf Temperaturstufen zwischen 30 °C - 40 °C wählbar.

Um die Wassertemperatur einzustellen, gehen Sie folgendermaßen vor:

- Aktivieren Sie den Expertenmodus.



Betätigen Sie die Taste zum Erhöhen der Wassermenge, um die Wassertemperatur zu erhöhen.



Betätigen Sie die Taste zum Verringern der Wassermenge, um die Wassertemperatur zu verringern.

Für genaue Informationen der zu betätigenden Tasten siehe "[Wasservolumen](#)".

6.2 Manuelle Dushdüserteuerung

Um die Dushdüse manuell zu reinigen, müssen diese mit Hilfe der Fernbedienung heraus- bzw. hereingefahren werden.

Um die Dushdüse zu bewegen, gehen Sie folgendermaßen vor:

- Aktivieren Sie den Expertenmodus.



Betätigen Sie die Taste zum Herausfahren der Dushdüse.

⇒ Die Dushdüse fährt aus dem Quaryl® -Panel heraus.

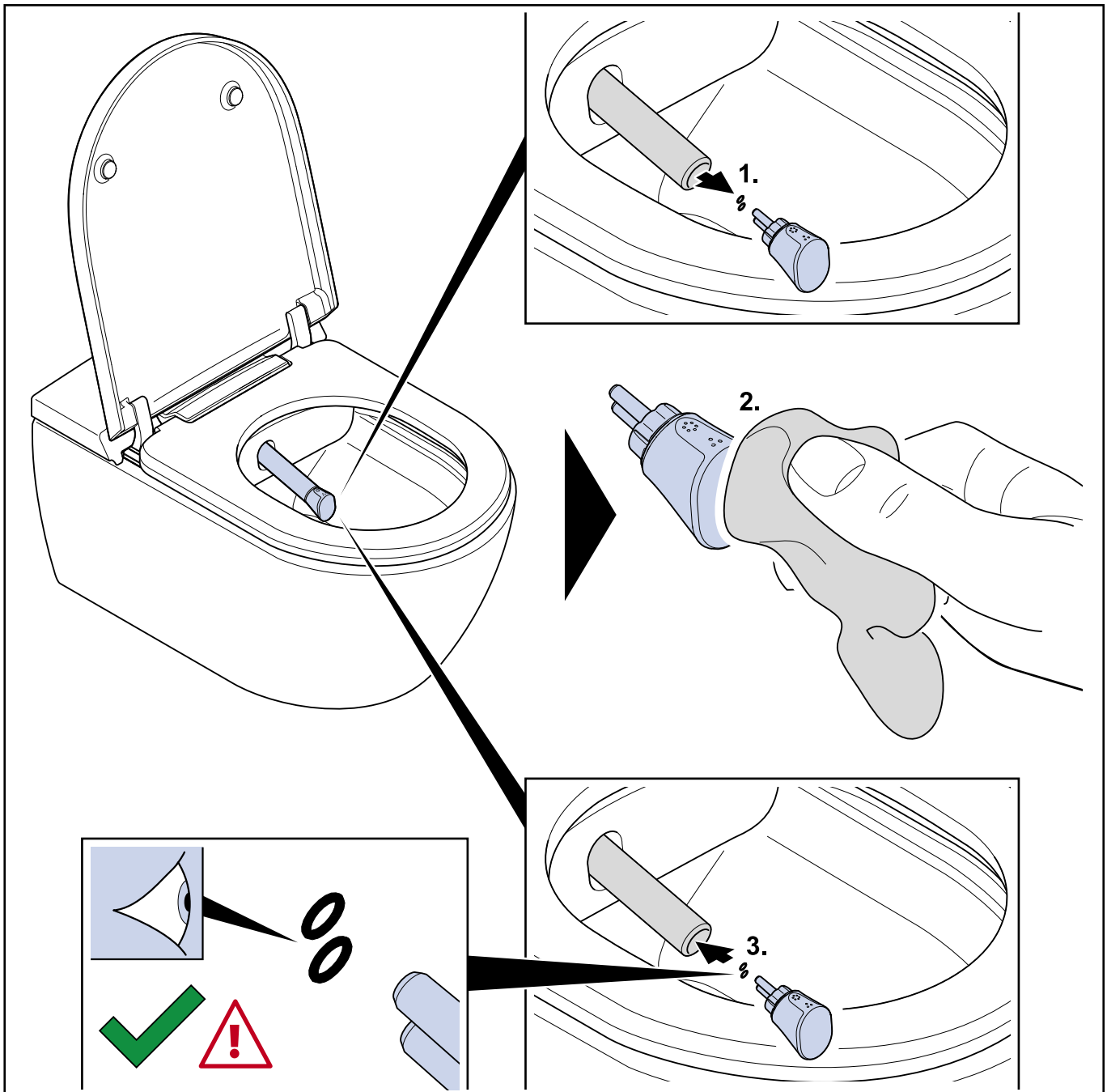

1. Entfernen Sie den Düsenkopf.
2. Reinigen Sie den Düsenkopf.
3. Reinigen Sie die gesamte Düse.
4. Stecken Sie den gereinigten Düsenkopf wieder in die dafür vorgesehene Stelle.

-  Betätigen Sie die Taste zum Hereinfahren der Duschküse.

⇒ Die Duschküse fährt zurück.

Werden nach dem Herausfahren der Duschküpe keine Tasten betätigt, fährt die Duschküpe nach zehn Minuten zurück in ihre Ausgangsposition.

Wird die Stopp-Taste bei herausgefahrener Duschküpe betätigt, wird der Expertenmodus deaktiviert und die Duschküpe fährt zurück in ihre Ausgangsposition.

6.3 Pairing von ViClean-I 100 mit Fernbedienung

Pairing bezeichnet den Verbindungsprozess zwischen ViClean-I 100 und der zugehörigen Fernbedienung. Diese Funktion ist lediglich notwendig wenn die Fernbedienung ersetzt wurde.

Um die Fernbedienung mit Ihrem ViClean-I 100 zu verbinden, gehen Sie folgendermaßen vor:

- Schalten Sie Ihr ViClean-I 100 aus.
- Aktivieren Sie den Expertenmodus.
-  Betätigen Sie im Expertenmodus die Gesäßdusche-Taste.
- Durch das Betätigen der Gesäßdusche-Taste ist die Fernbedienung im Such-Modus. Im Such-Modus können Sie die Fernbedienung mit Ihrem ViClean-I 100 über Bluetooth verbinden.
- Schalten Sie Ihr ViClean-I 100 an.
 - ⇒ Ihr ViClean-I 100 verbindet sich automatisch mit Ihrer Fernbedienung.
 - ⇒ Ist der Verbindungsprozess erfolgreich, verlässt die Fernbedienung automatisch den Expertenmodus und die LED-Anzeigen leuchten drei mal auf.

6.4 Zurücksetzen von ViClean-I 100

Um die Einstellungen von ViClean-I 100 zurückzusetzen, gehen Sie folgendermaßen vor:

- Aktivieren Sie den Expertenmodus.
 -  Betätigen Sie im Expertenmodus die Ladydusche-Taste.
- ⇒ Alle Einstellungen werden zurückgesetzt.

7 Austausch der Batterien

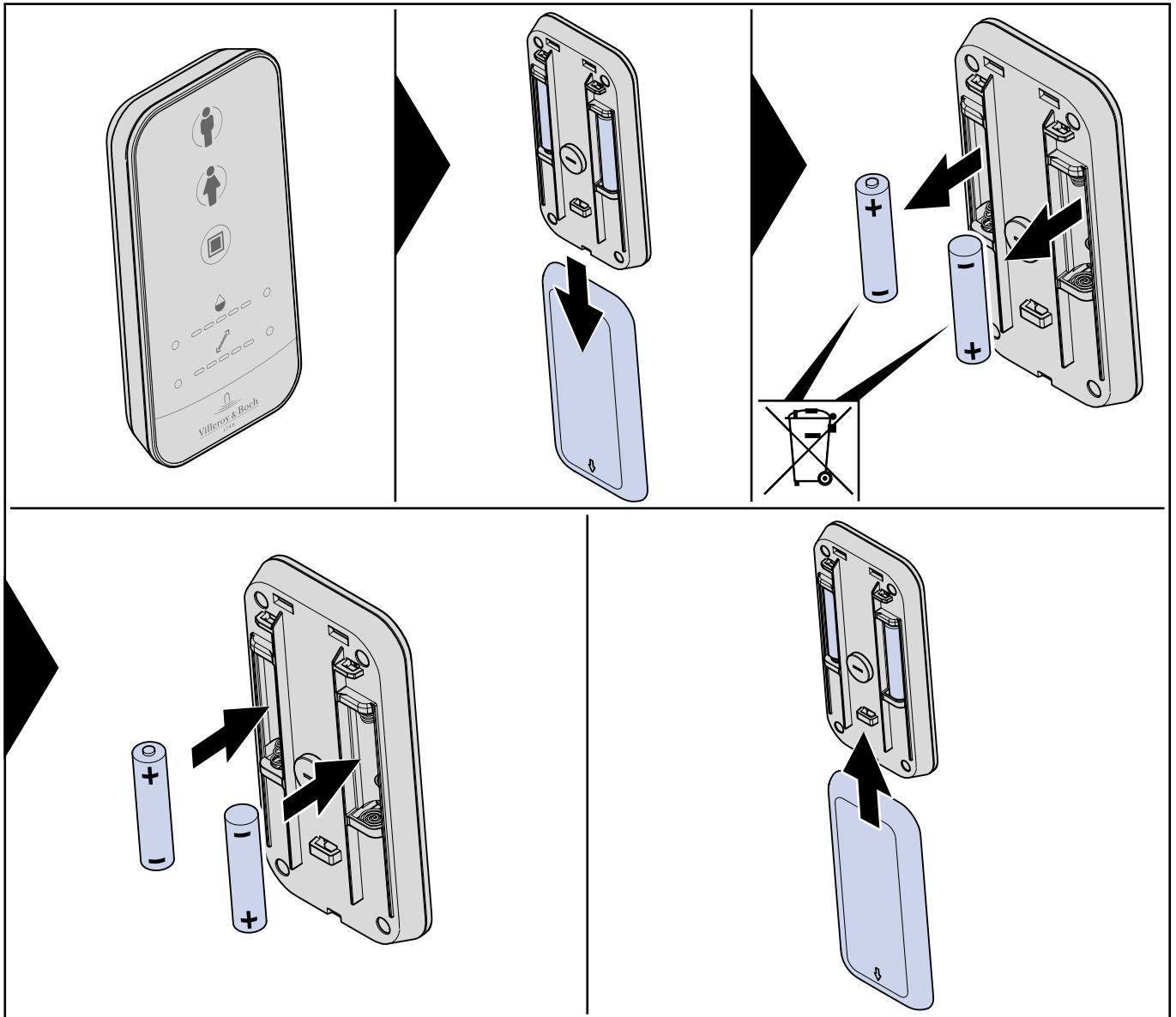

Hinweis

Ausgelaufene Batterien mithilfe von Handschuhen fachgerecht entsorgen.
Vermeiden Sie Hautkontakt.

Die Rückstände mit einem feuchten Tuch entfernen.



Hinweis

Verwenden Sie ausschließlich LR03/AAA Batterien. Verwenden Sie keine wiederaufladbaren Batterien.

Zur fachgerechten Entsorgung der Batterien siehe ["Entsorgung"](#).

8 Wartung und Pflege



Vorsicht!

Sachschaden durch Reinigungsmittel!

Der Kontakt des Dusch-WCs mit nicht pH-neutralen WC-Reinigern bzw. chlorhaltigen, scheuernden oder ätzenden Reinigungsmitteln sowie die Verwendung von Putzutensilien mit rauher Oberfläche kann zu Beschädigungen führen.

- Verwenden Sie für die Reinigung des Dusch-WCs ausschließlich Wasser, milden Neutralreiniger und Tücher mit weicher Oberfläche.
- Sollte das Dusch-WC mit aggressiven Reinigungsmitteln oder Sanitärreinigern in Berührung kommen, spülen Sie diese umgehend mit klarem Wasser weg.



Vorsicht!

Sachschaden durch Wasser!

Die Fernbedienung kann durch Kontakt mit Wasser beschädigt werden.

- Tauchen Sie die Fernbedienung nicht unter Wasser.
- Reinigen Sie die Fernbedienung nicht in der Spülmaschine.

8.1 Allgemeine Pflegehinweise

Für die tägliche Pflege empfehlen wir die Verwendung eines weichen, nicht kratzenden Schwamms bzw. Tuchs.



Hinweis

Verwenden Sie für die Reinigung des WC-Sitzes eine milde Seifenlösung und stellen Sie sicher, dass keine Feuchtigkeit auf WC-Sitz und Scharnieren zurückbleibt.

Trocknen Sie hierfür den WC-Sitz sowie die Scharniere mit einem weichen Tuch ab.

Pflegehinweise bei hartnäckiger Verunreinigung

Dank der pflegeleichten Oberfläche von ViClean-I 100 erreichen Sie auch ohne aggressive Reiniger frische Sauberkeit und optimale Hygiene. Falls Sie einen Reiniger verwenden möchten, empfehlen wir die Verwendung eines handelsüblichen Allzweckreinigers.



Vorsicht!

Sachschaden durch Reinigungsmittel!

Sitzring und Deckel können durch Kontakt mit Reinigungsmitteln beschädigt werden.

Achten Sie bei der Reinigung darauf, dass der Sitzring und Deckel hochgeklappt sind, bis das Reinigungsmittel weggespült ist.

8.2 QuickRelease

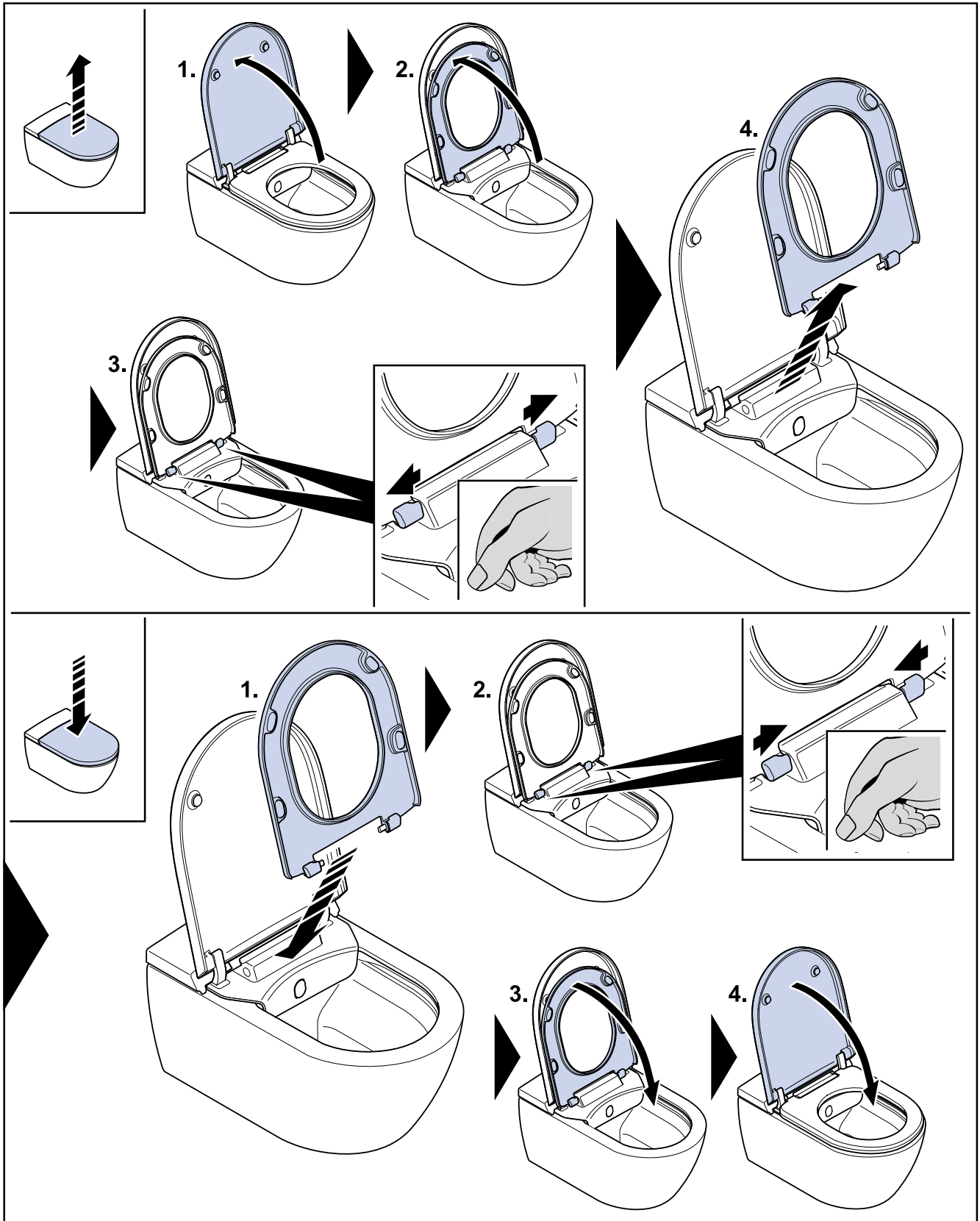

Demontage

1. Öffnen Sie den Deckel.
2. Öffnen Sie den Sitz.
3. Ziehen Sie die beiden Clips nach außen.
4. Entfernen Sie den Sitz.

Montage

1. Bringen Sie den Sitz an die vorgesehene Position
2. Drücken Sie die beiden Clips nach innen.
3. Schließen Sie den Sitz.
4. Schließen Sie den Deckel.

9 Fehlerbehebung

Sollte ViClean-I 100 nach der Fehlerbehebung weiterhin nicht funktionieren, teilen Sie uns den Fehlercode vom Servicedisplay über unsere Hotline mit.

Zur Fehlersuche orientieren Sie sich an der folgenden Tabelle.

Fehlersuche	
Prüfen Sie die Wasserversorgung	Funktioniert die Wasserversorgung in Ihrer Wohnung?
	Ist der Haupthahn abgedreht?
Prüfen Sie die Spannungsversorgung	Liegt ein Stromausfall vor?
	FI-Schutzschalter vom Bad kontrollieren und ggf. zurücksetzen.
Rekalibrieren Sie ViClean-I 100	ViClean-I 100 ausschalten und nach wenigen Sekunden wieder einschalten.
Prüfen Sie ob das Servicedisplay leuchtet.	Prüfen Sie ob der Schalter am Servicedisplay des ViClean-I 100 auf EIN umgelegt ist. Prüfen Sie ob die Schaltsicherung im Sicherungskasten auf EIN umgelegt ist.
Prüfen Sie die Funktionstüchtigkeit der Fernbedienung.	Prüfen Sie ob die Batterien erschöpft sind. Falls dies der Fall ist, Batteriewechsel vornehmen. Fernbedienung vor Wasserkontakt schützen.

Zur Fehlerbehebung orientieren Sie sich an der folgenden Tabelle.

Problem	Mögliche Lösung
ViClean-I 100 ist ohne Funktion	Kontrollieren Sie das Servicedisplay. Bei Normalbetrieb wird "00" angezeigt. Sollte kein Code angezeigt werden, prüfen Sie die Spannungsversorgung.
ViClean-I 100 reagiert nicht auf die Fernbedienung	Kontrollieren Sie, ob die Batterien korrekt in in der Fernbedienung liegen.
	Kontrollieren Sie, ob bei Betätigen der Knöpfe an der Fernbedienung die entsprechenden Lichter an der Fernbedienung leuchten. Ist dies nicht der Fall, wechseln Sie die Batterien.
ViClean-I 100 reagiert nicht, obwohl die Lichter an Fernbedienung leuchten	Nehmen Sie ViClean-I 100 mit der ViClean-App (siehe " ViClean-I 100-App ", Seite 15) in Betrieb.
	Ersetzen Sie ggf. die Fernbedienung.
	Wenn eine Bedienung nicht möglich ist, kontrollieren Sie das Servicedisplay und wenden Sie sich an den Kundenservice.

Problem	Mögliche Lösung
Wasser	
Unzureichender Wasserdruck	Erhöhen Sie den Einstellwert mit der Fernbedienung oder der ViClean-App (siehe "ViClean-I 100-App" , Seite 15).
	Reinigen Sie den Filter.
	Ziehen Sie ggf. alle Wasseranschlussmuttern fest.
Unzureichende Wassertemperatur	Erhöhen Sie die Wassertemperatur mit der ViClean-App (siehe "ViClean-I 100-App" , Seite 15).
	Bei niedriger Temperatur im Badezimmer kann auch die Wassertemperatur zu Beginn des Sprühvorgangs niedrig sein.
	Falls eine Zahl am Servicedisplay unter der hinteren Abdeckung (siehe "Produktbeschreibung" , Positionszahl 3) angezeigt wird, diese beim Kundenservice melden.

Problem	Mögliche Lösung
Duschküse	
Duschküse fährt nicht raus	ViClean-I 100 ausschalten und nach wenigen Sekunden wieder einschalten.
	Servicedisplay kontrollieren und an den Kundenservice wenden.
Duschküse fährt zu langsam aus	Beim Aktivieren der Lady- bzw. Gesäßduschkfunktion wird die Duschküse vor dem Ausfahren für einige Sekunden gereinigt. Dieses Verhalten ist normal und stellt keinen Fehler dar.
Der aus der Duschküse austretende Wasserstrahl bricht unvermittelt ab	Nach zwei Minuten wird die Spülung beendet und die Duschküse fährt automatisch wieder ein. Dieses Verhalten ist normal.

10 Entsorgung



Elektronikgeräte recyceln oder fachgerecht entsorgen. Vor der Entsorgung des Elektronikgeräts, die darin befindlichen Batterien entnehmen. Elektronikgeräte niemals über den Hausmüll entsorgen.

Die vor Ort gültigen Vorschriften beachten.



Batterien recyceln oder fachgerecht entsorgen. Batterien niemals über den Hausmüll entsorgen.

Die vor Ort gültigen Vorschriften beachten.

VILLEROY & BOCH

GERMANY

*Villeroy & Boch AG
Bathroom and Wellness Division
Headquarters
66693 Mettlach
Germany*

Tel: +49 (0) 68 64 / 81 0

Fax: +49 (0) 68 64 / 81 1484