

## RÉGULATEUR DE TEMPÉRATURE CONSTANTE ACC30 ET ACC40

---



### INTRODUCTION

Les régulateurs ACC30 et ACC40 sont des dispositifs modernes commandés par le micro-processeur. Ils sont fabriqués en technologie CMS et en technologie numérique. Ils sont destinés à la régulation de température constante par l'assemblage du moteur pour les applications de chauffage les plus diverses. Ils s'utilisent le plus souvent pour la régulation de la température de retour dans la chaudière. Hormis l'assemblage du moteur, le régulateur ACC40 commande également la pompe de circulation.



*Réglage lors de la mise en marche du régulateur, v. page 84.*

## Sommaire

Introduction.....	81
Apparence du régulateur.....	83
Réglage du régulateur lors de la première mise en marche.....	84
1. Étape – sélection de la langue.....	84
2. Étape - sélection du schéma hydraulique.....	84
3. Étape - ouverture de la vanne mélangeuse.....	85
Écran graphique LCD.....	86
Description et apparence de l'écran.....	86
Description des symboles graphiques sur l'écran.....	87
Symboles pour la description du mode de fonctionnement.....	87
Symboles pour l'affichage des températures et autres données.....	87
Symboles pour les notifications et les avertissements.....	88
Écran d'aide, de notifications et d'avertissements.....	88
Entrée et navigation dans le menu.....	89
Structure et description du menu.....	89
Réglage des températures.....	91
Sélection du mode de fonctionnement.....	92
Mode de fonctionnement manuel :.....	92
Sélection du mode chauffage ou refroidissement :.....	92
Réglage principal.....	93
Réglage de l'écran.....	94
Vue d'ensemble des données.....	95
Paramètres du régulateur et outils auxiliaires.....	96
Paramètres d'utilisateur.....	96
Paramètres de service.....	98
Réglage par défaut.....	103
Modes de fonctionnement en cas de panne des sondes.....	103
Montage du régulateur.....	104
Branchement du régulateur.....	104
Données techniques.....	105
Recyclage d'appareils électriques et électroniques usagés.....	106
Schémas hydrauliques.....	107

## MODE D'EMPLOI

### APPARENCE DU RÉGULATEUR



1. Écran graphique.
2. Embrayage à commande manuelle.
3. Touche ←. Retour.
4. Touche ←. Mouvement à gauche, réduction
5. Touche ✓. Entrée dans le menu, confirmation de la sélection.
6. Touche +. Mouvement à droite. augmentation.
7. Touche ?. Aide.
8. Affichage LED – mouvement de la vanne à droite.
9. Affichage LED rouge - erreur.
10. Affichage LED – mouvement de la vanne à gauche.

## RÉGLAGE DU RÉGULATEUR LORS DE LA PREMIÈRE MISE EN MARCHÉ

Le régulateur est équipé de la solution innovante « Easy start » qui permet le réglage initial du régulateur en trois étapes.

Lors de la première mise en marche, après l'affichage de la version du programme et du logo, la première étape de la procédure de réglage du régulateur s'affiche sur l'écran.

### 1. ÉTAPE – SÉLECTION DE LA LANGUE

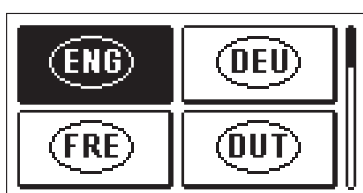

Sélectionnez la langue souhaitée en appuyant sur les touches **-** et **+**.  
Confirmez la langue sélectionnée en appuyant sur la touche **✓**.



Vous devez confirmez la sélection de la langue en appuyant sur la touche **✓**.

Si vous avez sélectionné une langue par erreur, vous retournez à la sélection de la langue en appuyant sur la touche **←**.

### 2. ÉTAPE - SÉLECTION DU SCHÉMA HYDRAULIQUE

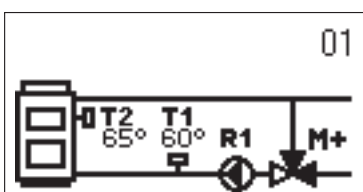

Sélectionnez le schéma hydraulique pour le fonctionnement du régulateur. Faites défiler les schémas en appuyant sur les touches **-** et **+**.  
Confirmez le schéma sélectionné en appuyant sur la touche **✓**.

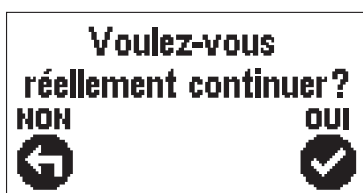

Vous devez confirmez la sélection du schéma en appuyant sur la touche **✓**.

Si vous avez sélectionné un schéma par erreur, vous retournez à la sélection du schéma en appuyant sur la touche **←**.



*Vous pouvez changer le schéma hydraulique ultérieurement avec le paramètre de service S.1.1.*

### 3. ÉTAPE - OUVERTURE DE LA VANNE MÉLANGEUSE

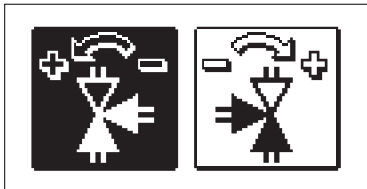

Sélectionnez le bon sens d'ouverture de la vanne mélangeuse. Faites défiler les sens en appuyant sur les touches **-** et **+**.

Confirmez le sens sélectionné en appuyant sur la touche **✓**.

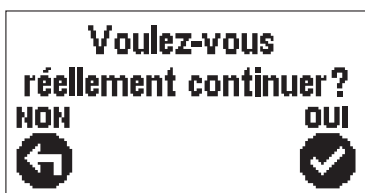

Vous devez confirmer la sélection du sens en appuyant sur la touche **✓**.

Si vous avez sélectionné un sens par erreur, vous retournez à la sélection du sens en appuyant sur la touche **←**.



*Vous pouvez changer le sens d'ouverture de la vanne mélangeuse ultérieurement avec le paramètre de service S1.4.*

## ÉCRAN GRAPHIQUE LCD

Toutes les données importantes sur le fonctionnement du régulateur s'affichent sur l'écran graphique LCD.

### DESCRIPTION ET APPARENCE DE L'ÉCRAN

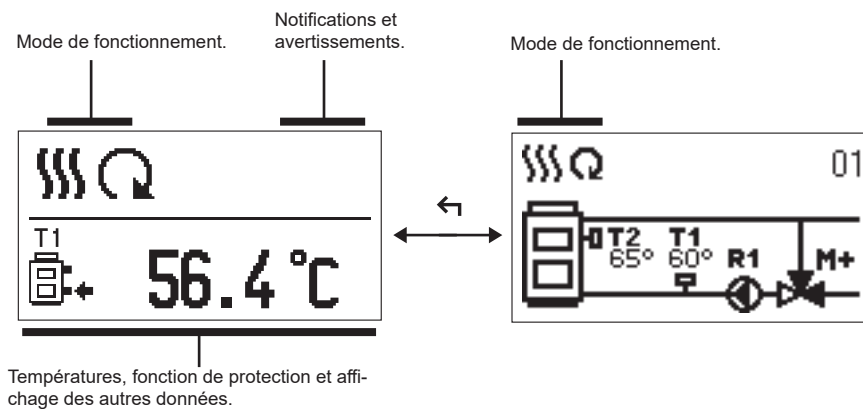

Affichage des données sur l'écran :

Le mode de fonctionnement, les notifications et les avertissements s'affichent dans le tiers supérieur de l'écran. Pour passer de l'affichage des données à l'affichage du schéma hydraulique et vice versa, appuyez sur la touche ←.

Pour naviguer dans les températures et les autres données, appuyez sur les touches - et +. Le nombre de sondes et d'autres données qui s'affichent sur l'écran dépend du schéma hydraulique sélectionné et du réglage du régulateur.







*Si vous voulez que votre donnée préférée s'affiche de nouveau sur l'écran après l'utilisation du clavier, trouvez-la à l'aide des touches - et +, puis confirmez-la en appuyant sur la touche ✓ pendant 2 secondes.*









*Si vous appuyez sur la touche ← pendant 2 secondes, l'affichage de la température en une ligne passe à l'affichage en deux lignes et vice versa. En cas d'affichage en deux lignes, la température mesurée s'affiche sur la première ligne, tandis que la température souhaitée ou calculée s'affiche sur la deuxième ligne.*

## DESCRIPTION DES SYMBOLES GRAPHIQUES SUR L'ÉCRAN





### SYMBOLES POUR LA DESCRIPTION DU MODE DE FONCTIONNEMENT

Symbole	Description
	Chauffage.
	Refroidissement.
	Mode de fonctionnement automatique.
	Mise à l'arrêt.
	Mode de fonctionnement manuel.

### SYMBOLES POUR L'AFFICHAGE DES TEMPÉRATURES ET AUTRES DONNÉES

Symbole	Description
	Température mesurée.
	Température souhaitée ou calculée.
	Température de la source de chauffage.
	Température de la chaudière.
	Température de départ.
	Température de départ.
	Température de retour dans la chaudière.
T1, T2...	Température des sondes T1, T2...

## SYMBOLES POUR LES NOTIFICATIONS ET LES AVERTISSEMENTS

Symbole	Description
	<p><b>Notification</b></p> <p>Si la température maximale est dépassée, le régulateur nous en avertit en faisant clignoter le symbole sur l'écran. Si la température maximale n'est plus dépassée, le symbole allumé nous avertit de l'évènement récent. En appuyant sur la touche  , l'écran de notifications s'affiche.</p>
	<p><b>Avertissement</b></p> <p>En cas de panne de la touche, le régulateur nous avertit de l'erreur en affichant le symbole clignotant sur l'écran. Si l'erreur est éliminée, à savoir si elle n'est plus présente, le symbole qui s'affiche nous avertit de l'évènement récent. En appuyant sur la touche  , l'écran de notifications s'affiche.</p>

## ÉCRAN D'AIDE, DE NOTIFICATIONS ET D'AVERTISSEMENTS

En appuyant sur la touche  , l'écran d'aide, de notifications et d'avertissements s'affiche et offre les options suivantes :



### Guide d'utilisation

Guide d'utilisation du régulateur





### Version du régulateur

Affichage du type et de la version du logiciel du régulateur.





### Notifications

Liste des températures maximales dépassées et des fonctions de sécurité activées. En appuyant sur les touches  et  , vous faites défiler la liste des notifications. En appuyant sur la touche  , vous quittez la liste.



### Avertissements

Liste des erreurs des sondes et des autres éléments.  
En appuyant sur les touches  et  , vous faites défiler la liste des notifications. En appuyant sur la touche  , vous quittez la liste.



### Suppression des avertissements

Toutes les sondes qui ne sont pas branchées sont supprimées de la liste d'erreurs.

**Attention** : Les sondes qui sont nécessaires pour le fonctionnement du régulateur ne peuvent pas être supprimées.



## ENTRÉE ET NAVIGATION DANS LE MENU

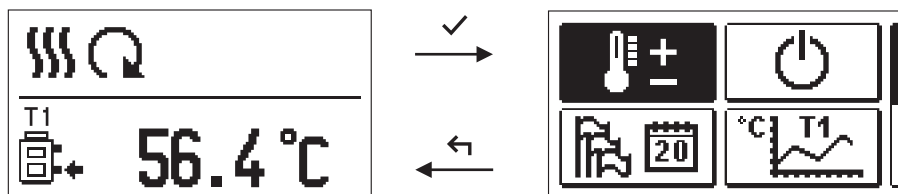

Pour entrer dans le menu, appuyez sur la touche ✓.

Utilisez les touches - et + pour naviguer dans le menu et la touche ✓ pour confirmer la sélection.

En appuyant sur la touche ←, vous retournez à l'écran précédent.



*Si vous n'appuyez sur aucune touche pendant un certain temps, l'écran s'éteint, à savoir la luminosité est réduite au niveau réglé.*

## STRUCTURE ET DESCRIPTION DU MENU

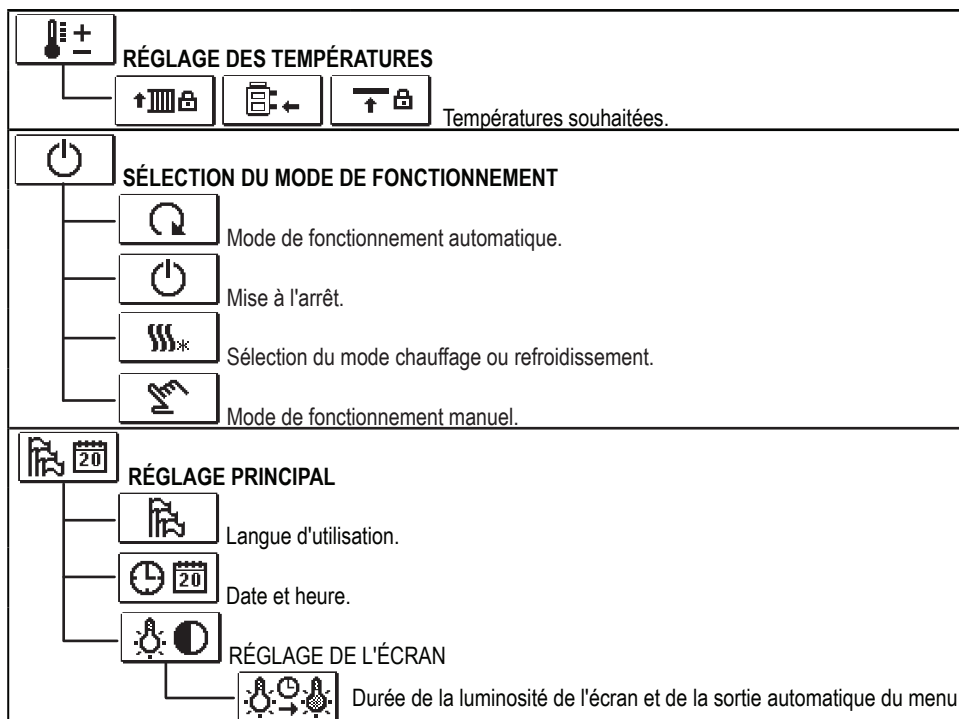

	<b>VUE D'ENSEMBLE DES DONNÉES</b>
	Affichage graphique des températures par jour pour la dernière semaine.
	Affichage graphique détaillé des températures pour la journée en cours.
	Compteur d'heures de fonctionnement des sorties de commande.*
	Données de service spéciales.
	<b>PARAMÈTRES D'UTILISATEUR</b>
	Réglage général.
	Réglage pour le circuit de chauffage.*
	Réglage pour les sources d'énergie.*
	<b>PARAMÈTRES DE SERVICE</b>
	Réglage de service général.
	Réglage de service pour le circuit de chauffage.
	Réglage pour les sources d'énergie.
	<b>RÉGLAGE PAR DÉFAUT</b>
	Réinitialisation des paramètres du régulateur.
	Réinitialisation du régulateur et redémarrage du réglage initial.
	Enregistrement du réglage d'utilisateur.
	Chargement du réglage d'utilisateur.

\* Indisponible



## RÉGLAGE DES TEMPÉRATURES

Les températures, que vous pouvez régler pour le schéma hydraulique sélectionné, sont affichées dans le menu.

Sélectionnez la température souhaitée en appuyant sur les touches **-**, **+** et **✓**. L'écran de réglage de la température souhaitée s'affichera :

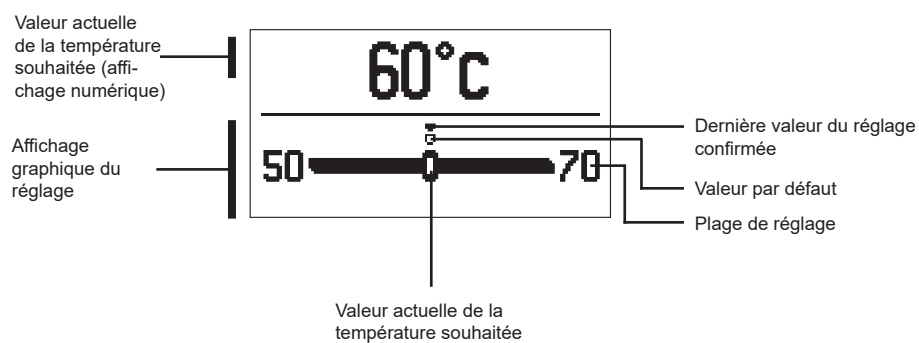

Réglez la température souhaitée en appuyant sur les touches **-** et **+**. Puis, confirmez-la en appuyant sur la touche **✓**.

Pour quitter le réglage, appuyez sur la touche **←**.



## SÉLECTION DU MODE DE FONCTIONNEMENT

Sélectionnez le mode de fonctionnement souhaité dans le menu. Réglez le mode de fonctionnement en appuyant sur les touches **-** et **+**, puis confirmez la sélection en appuyant sur la touche **✓**.

Pour quitter le réglage, appuyez sur la touche **←**.



Mode de fonctionnement automatique



Mise à l'arrêt



Basculer entre le chauffage et le refroidissement



Mode de fonctionnement manuel

### MODE DE FONCTIONNEMENT MANUEL :

<b>R1=</b> AUTO	T1= 56 °C
<b>M+=</b> AUTO	T2= 75 °C
<b>M-=</b> AUTO	

Ce mode de fonctionnement est utilisé pour tester le système de régulation ou en cas de panne.

Vous pouvez mettre en marche ou arrêter la sortie de commande ou sélectionner le mode de fonctionnement automatique.

En appuyant sur les touches **-** et **+**, vous faites défiler les sorties R1, M- et M+. Sélectionnez la sortie dont vous voulez modifier l'état en appuyant sur la touche **✓**.

La valeur ON, OFF ou AUTO commence à clignoter. Maintenant, vous pouvez changer l'état de la sortie en appuyant sur les touches **-** et **+**. Confirmez le réglage en appuyant sur la touche **✓**.

En appuyant sur la touche **←**, vous quittez le réglage.

### SÉLECTION DU MODE CHAUFFAGE OU REFROIDISSEMENT :



**Le chauffage** est activé.



**Le refroidissement** est activé.



## RÉGLAGE PRINCIPAL

Le menu est destiné à régler la langue, l'heure, la date et l'écran.



## Langue d'utilisation

Sélectionnez la langue d'utilisation souhaitée en appuyant sur les touches **-**, **+** et confirmez votre sélection en appuyant sur la touche **✓**.

Pour quitter le réglage, appuyez sur la touche **←**.

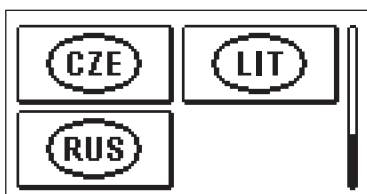
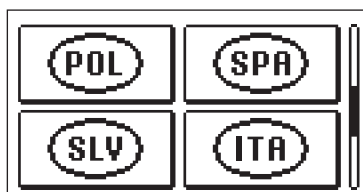
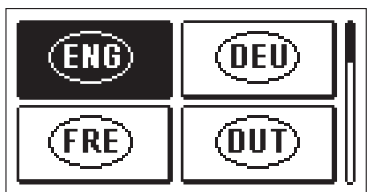

## Date et heure

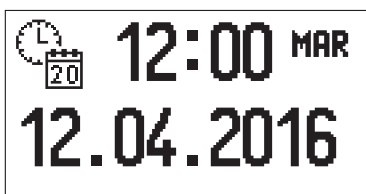

Réglez la date et l'heure de la façon suivante :

En appuyant sur les touches **-** et **+**, vous faites défiler les données. Sélectionnez la donnée que vous voulez modifier en appuyant sur la touche **✓**. Lorsque la donnée clignote, modifiez-la en appuyant sur les touches **-** et **+**. Puis, confirmez en appuyant sur la **✓** touche.

Pour quitter le réglage, appuyez sur la touche **←**.



## RÉGLAGE DE L'ÉCRAN

Le réglage suivant est à votre disposition :



Durée de la luminosité active et de la sortie automatique du menu.

Confirmez le réglage souhaité en appuyant sur la touche ✓.

Un nouvel écran s'affichera :

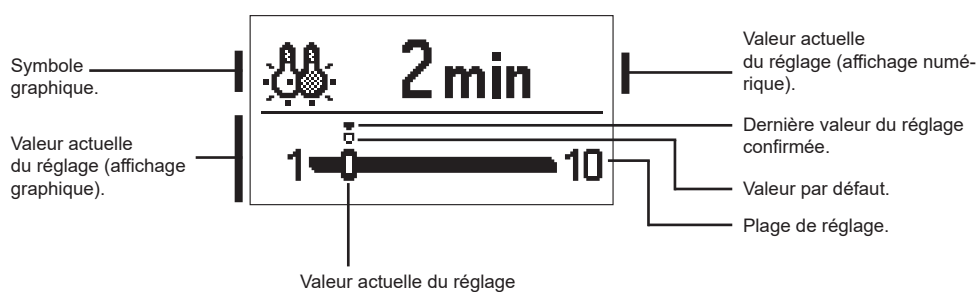

Vous pouvez modifier la valeur en appuyant sur les touches **-** et **+**, et la confirmer en appuyant sur la touche ✓.

Pour quitter le réglage appuyez sur la touche ←.



*La modification du réglage est prise en compte lorsque vous la confirmez en appuyant sur la touche ✓.*



## VUE D'ENSEMBLE DES DONNÉES

Les icônes, qui servent à accéder aux données sur le fonctionnement du régulateur, sont dans le menu :

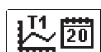

### DIAGRAMME DES TEMPÉRATURES POUR LA PÉRIODE D'UNE SEMAINE

Affichage graphique des températures par jour pour toutes les sondes. Les températures sont enregistrées pendant la dernière semaine de fonctionnement.



### DIAGRAMME DÉTAILLÉ DES TEMPÉRATURES POUR LA JOURNÉE EN COURS

Affichage graphique détaillé des températures pour la journée en cours pour toutes les sondes. Réglez la fréquence d'enregistrement des températures avec le paramètre P1.3.



### COMPTEURS D'HEURES DE FONCTIONNEMENT DES SORTIES\*

Compteur d'heures de fonctionnement des sorties de commande du régulateur.

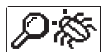

### DONNÉES DE SERVICE SPÉCIALES

Ces données sont destinées au service technique pour faire le diagnostic.



Faites défiler les sondes en appuyant sur les touches **-** et **+** pour voir les graphiques des sondes. Sélectionnez la sonde dont vous voulez voir les températures dans la période précédente en appuyant sur la touche **✓**. Basculez entre les jours en appuyant sur les touches **-** et **+**. Sélectionnez le jour dont vous voulez voir les températures en appuyant sur la touche **✓**.

En appuyant sur la touche **?**, vous pouvez modifier la plage de l'affichage des températures sur le graphique.

Quittez la vue d'ensemble des graphiques en appuyant sur la touche **←**.

\* Indisponible

## INSTRUCTIONS DE SERVICE

### PARAMÈTRES DU RÉGULATEUR ET OUTILS AUXILIAIRES

Tous les réglages supplémentaires et toutes les opérations d'ajustement du régulateur s'effectuent à l'aide des paramètres. Les paramètres d'utilisateur, de service et de fonctionnement s'affichent sur le second écran du menu.

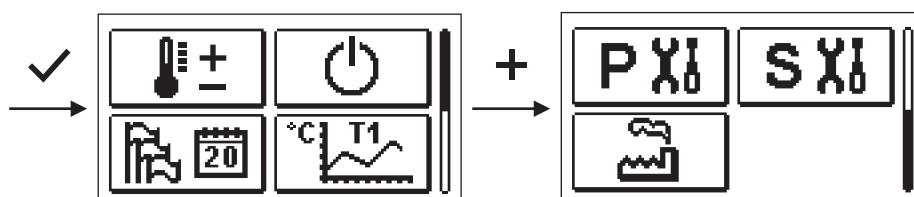

### **P** PARAMÈTRES D'UTILISATEUR

Les paramètres d'utilisateur se trouvent dans le groupe **P1** – réglage général.

Une fois le groupe de paramètres souhaité sélectionné dans le menu, un autre écran s'affichera :

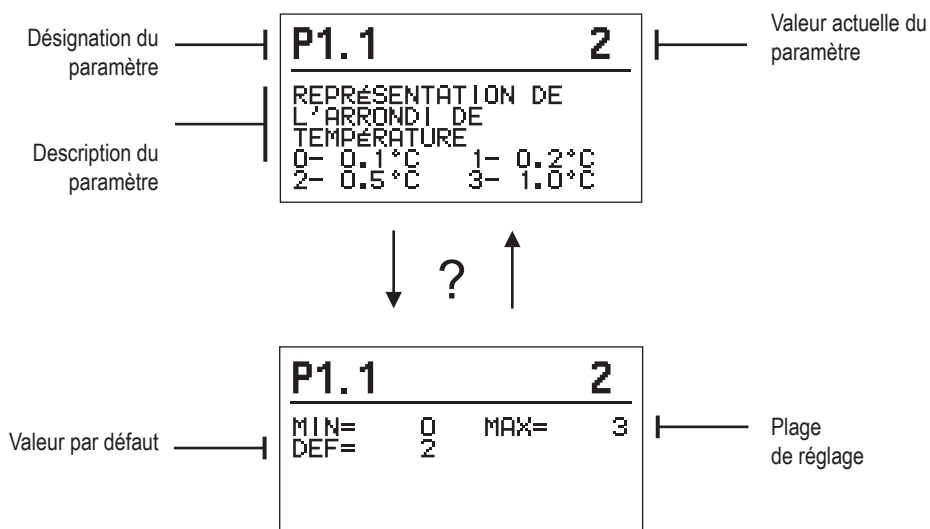

Pour modifier le paramètre, appuyez sur la touche **✓**.

La valeur du paramètre commence à clignoter et peut être modifiée en appuyant sur les touches **+** et **-**. Confirmez le réglage en appuyant sur la touche **✓**.

Utilisez les touches **+** et **-** pour vous déplacer vers un autre paramètre et répétez le processus.

Pour quitter le réglage des paramètres, appuyez sur la touche **←**.





### **Réglage général :**

Paramètre	Nom du paramètre	Description du paramètre	Plage de réglage	Valeur par défaut
P1.1	REPRÉSENTATION DE L'ARRONDI DE TEMPÉRATURE	Détermination de la représentation de l'arrondi de la température mesurée.	0- 0.1 °C 1- 0.2 °C 2- 0.5 °C 3- 1 °C	2
P1.2	CONVERSION AUTOMATIQUE HEURE ÉTÉ/HIVER	La régulation commute automatiquement sur l'horaire été/hiver.	0- NON 1- OUI	1
P1.3	PÉRIODE D'ENREGISTREMENT	Ce réglage permet de déterminer les intervalles de temps pour la mesure de température.	1 ÷ 30 min	5
P1.4	SONNERIES	Ce réglage définit quand le régulateur émet un signal sonore.	0- DÉSACTIVÉ 1- BOUTONS	1
P1.5	REPRÉSENTATION AVANCÉE DES TEMPÉRATURES	Lors de la navigation parmi les valeurs de température, les températures actuelle, cible ou calculée sont affichées.	0- NON 1- OUI	1

## **SXi** PARAMÈTRES DE SERVICE

Les paramètres de service se trouvent dans le groupe **S1** – réglage général et **S2** - réglage du circuit de chauffage. Les paramètres de service permettent de sélectionner de nombreuses fonctions supplémentaires et d'ajuster le fonctionnement du régulateur. Une fois le groupe de paramètres souhaité sélectionné dans le menu, un autre écran s'affichera :

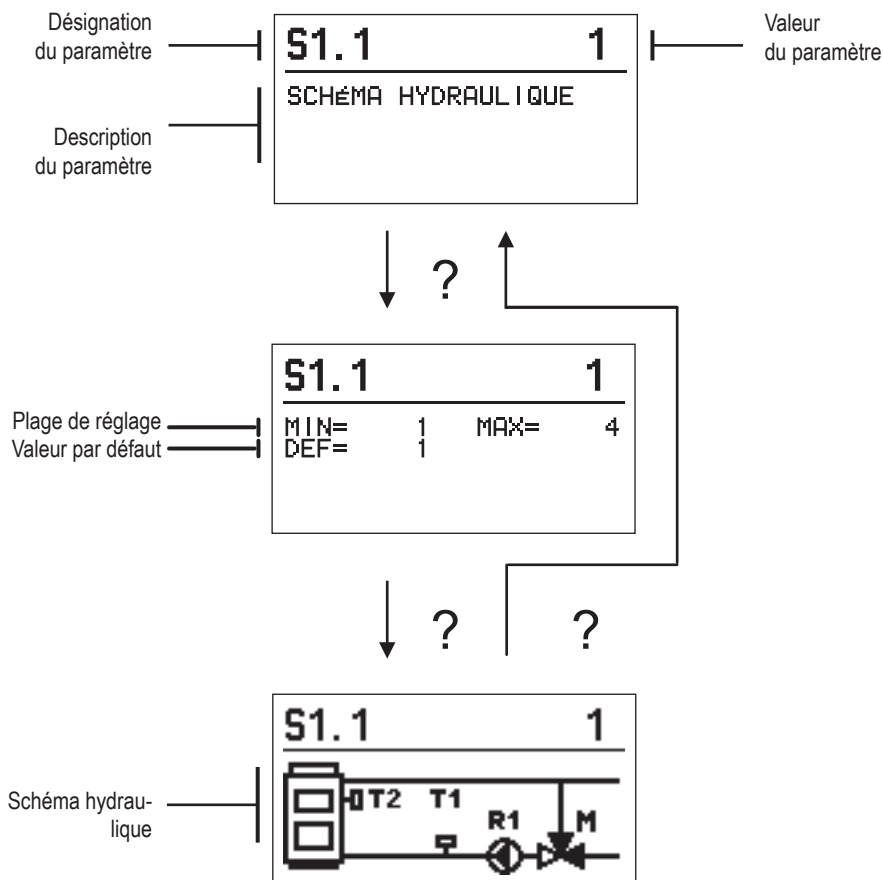

Pour modifier le paramètre, appuyez sur la touche **✓**. Puisque les paramètres sont verrouillés par défaut, il est nécessaire de saisir le code de déverrouillage sur le nouvel écran.

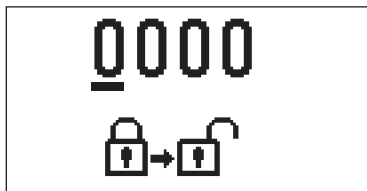

Utilisez les touches et **+** pour vous déplacer vers la valeur numérique que vous voulez modifier et appuyez sur la touche **-** ✓.

Vous pouvez modifier la valeur numérique en appuyant sur les touches **+** et **-** lorsqu'elle clignote, puis, confirmez la valeur en appuyant sur la touche ✓.

Une fois le code correct saisi, le régulateur déverrouille les paramètres et retourne dans le groupe de paramètres sélectionné. Vous pouvez quitter la saisie du code de déverrouillage en appuyant sur la touche ↵.



Le code défini par défaut est « 0001 ».

Appuyez sur les touches **+** et **-** pour modifier la valeur du paramètre. Confirmez le réglage en appuyant sur la touche ✓. Utilisez les touches **+** et **-** pour vous déplacer vers un autre paramètre et répétez le processus. Pour quitter le réglage des paramètres, appuyez sur la touche ↵.



La modification des paramètres de service ne doit être effectuée que par le personnel dûment qualifié.



### Réglage de service général :

Paramètre	Nom du paramètre	Description du paramètre	Plage de réglage	Valeur par défaut
S1.1	SCHÉMA HYDRAULIQUE	Choix du schéma hydraulique	01 - 04	01
S1.2	CODE BLOQUÉ POUR LA MISE À NU DES RÉGLAGES D'ENTRETIEN	Le réglage permet une modification du code, nécessaire à la mise à nu du réglage d'entretien. <b>ATTENTION!</b> Enregistrez directement le code, car sans celui-ci il est impossible de procéder aux réglages d'entretien.	0000 - 9999	0001
S1.4	SENS DE L'OUVERTURE DE L'ACTIONNEUR	Réglage du sens de l'ouverture de l'actionneur- ouverture de vanne mélangeuse.	0- DROITE 1- GAUCHE	0
S1.5	ORIENTATION DE L'AFFICHAGE	Réglage de l'orientation de l'affichage.	0- NORMAL 0° 1- ROTATION DE 180°	0
S1.9	FONCTION ANTI-BLOCAGE DES POMPES ET SOUPAPES	Si, pendant la semaine, aucune sortie de relais n'est utilisée, démarrage automatique le vendredi à 20h00 pour une durée de 60 secondes.	0- OFF 1- ON	0
S1.17	EQUILIBRAGE SONDE T1	Tout écart de la température mesurée par la sonde T1 peut être corrigé via ce paramètre.	-5 ÷ 5 °C	0
S1.18	EQUILIBRAGE SONDE T2	Tout écart de la température mesurée par la sonde T2 peut être corrigé via ce paramètre.	-5 ÷ 5 °C	0



## Réglage de service pour le circuit de chauffage :

Paramètre	Nom du paramètre	Description du paramètre	Plage de réglage	Valeur par défaut
S2.1	LIMITE INFÉRIEURE DE RÉGLAGE DE LA TEMPÉRATURE DE DÉPART SOUHAITÉE EN MODE DE CHAUFFAGE	Limite inférieure de réglage de la température de départ souhaitée en mode de chauffage. La température souhaitée ne peut pas être réglée à une valeur inférieure à celle fixée par ce paramètre.	5 ÷ 70 °C	50 °C
S2.2	LIMITE SUPÉRIEURE DE RÉGLAGE DE LA TEMPÉRATURE DE DÉPART SOUHAITÉE EN MODE DE CHAUFFAGE	Réglage de la limite supérieure de température de départ souhaitée si le mode de fonctionnement de chauffage est sélectionné. La température souhaitée ne peut pas être réglée à une valeur supérieure à celle fixée par ce paramètre.	10 ÷ 95 °C	70 °C
S2.3	LIMITE INFÉRIEURE DE RÉGLAGE DE LA TEMPÉRATURE DE DÉPART SOUHAITÉE EN MODE DE REFROIDISSEMENT	Réglage de la limite inférieure de température de départ souhaitée si le mode de fonctionnement de refroidissement est sélectionné. La température souhaitée ne peut pas être réglée à une valeur inférieure à celle fixée par ce paramètre.	10 ÷ 25 °C	15 °C
S2.4	LIMITE SUPÉRIEURE DE RÉGLAGE DE LA TEMPÉRATURE DE DÉPART SOUHAITÉE EN MODE DE REFROIDISSEMENT	Réglage de la limite supérieure de température de départ souhaitée si le mode de fonctionnement de refroidissement est sélectionné. La température souhaitée ne peut pas être réglée à une valeur supérieure à celle fixée par ce paramètre.	15 ÷ 35 °C	30 °C
S2.7	CONTRECOUP DE LA VANNE MÉLANGEUSE	Réglage de la durée de fonctionnement de la vanne mélangeuse nécessaire pour compenser le jeu de l'assemblage du moteur et de la vanne mélangeuse lors du changement de sens de rotation.	0 ÷ 5 s	1
S2.8	CONSTANTE P DE LA VANNE MÉLANGEUSE	Ce réglage détermine l'intensité avec laquelle le régulateur ajuste la position de la vanne mélangeuse. Un montant inférieur signifie des mouvements plus courts tandis qu'un montant supérieur signifie des mouvements plus longs de la vanne mélangeuse.	0,5 ÷ 2,0	1
S2.9	CONSTANTE I DE LA VANNE MÉLANGEUSE	Ce réglage détermine la fréquence à laquelle le régulateur ajuste la position de la vanne mélangeuse. Un montant inférieur signifie des ajustements moins fréquents de la position de la vanne mélangeuse tandis qu'un montant supérieur signifie des ajustements plus fréquents.	0,4 ÷ 2,5	1
S2.10	CONSTANTE D DE LA VANNE MÉLANGEUSE	Sensibilité de la vanne mélangeuse pour les changements de température de départ. Une petite valeur signifie une petite sensibilité, une plus grande valeur signifie une plus grande sensibilité.	0,4 ÷ 2,5	1
S2.13	POMPE DE CIRCULATION DE LA CHAUDIÈRE - PÉRIODE DE HAUSSE DE TEMPÉRATURE	Cette fonction sert à réguler le retour dans la chaudière à combustible solide quand le ballon d'eau chaude n'est pas équipé de sonde. Pendant la période réglée, la régulation détecte une hausse de 2 °C de la température de la chaudière. S'il enregistre une augmentation de la température de la chaudière, la régulation met en marche la pompe de circulation pour la période définie.	30 ÷ 900 S	300

Paramètre	Nom du paramètre	Description du paramètre	Plage de réglage	Valeur par défaut
S2.14	<b>POMPE DE CIRCULATION DE LA CHAUDIÈRE - MODE DE FONCTIONNEMENT</b> 1- STANDARD 2- TOUJOURS	Le réglage indique comment fonctionne la pompe de circulation de la chaudière : 1- STANDARD signifie que la pompe de circulation fonctionne selon la température minimale fixée de la chaudière et lorsque la différence entre la chaudière et le retour est dépassée. 2- TOUJOURS signifie que la pompe de circulation fonctionne toujours lorsque la température de la chaudière est supérieure à la température minimale fixée de la chaudière. Ce mode de fonctionnement est utilisé pour les chaudières à pellets lorsqu'il n'y a pas de sonde dans le ballon.	1- STANDARD 2- TOUJOURS	1
S2.15	<b>DÉLAI DE LA DÉSACTIVATION DE LA POMPE DE CIRCULATION (EN MINUTES)</b>	Ce réglage définit le temps de délai avant que la pompe de circulation s'éteigne - lorsque le chauffage n'est pas nécessaire.	1 ÷ 10 min	5
S2.16	<b>POMPE DE CIRCULATION DE LA CHAUDIÈRE – DIFFÉRENCE D'ARRÊT T2-T1 (°C)</b>	Le réglage détermine la différence entre les sondes T2 et T1 au-dessous de laquelle la pompe de circulation de la chaudière s'arrête.	2,0 ÷ 8,0 °C	3,0
S2.19	<b>PREMIER MOUVEMENT DE LA VANNE MÉLANGEUSE À PARTIR DE LA POSITION FINALE OUVERTE (EN SECONDES)</b>	Le réglage détermine la longueur de la première impulsion lors du mouvement de la vanne mélangeuse à partir de la position finale ouverte. Ce réglage permet d'atteindre le mouvement de la vanne dans sa plage de régulation qui actionne la régulation de façon instantanée lors de la mise en marche du système.	0 ÷ 30 secondes	15
S2.20	<b>PREMIER MOUVEMENT DE LA VANNE MÉLANGEUSE À PARTIR DE LA POSITION FINALE FERMÉE (EN SECONDES)</b>	Le réglage détermine la longueur de la première impulsion lors du mouvement de la vanne mélangeuse à partir de la position finale fermée. Ce réglage permet d'atteindre le mouvement de la vanne dans sa plage de régulation qui actionne la régulation de façon instantanée lors de la mise en marche du système.	0 ÷ 30 secondes	15



### Réglage de service pour les sources de chaleur :

Para-mètre	Nom du paramètre	Description du paramètre	Plage de réglage	Valeur par défaut
S3.1	PROTECTION DU SYSTÈME DE CHAUFFAGE – SONDE T2	Réglage de la réaction du régulateur en cas de présence de la sonde T2. Si la température T2 est inférieure à S3.2, le régulateur fermera la vanne mélangeuse complètement. Si la température T2 est supérieure à S3.3, le régulateur ouvrira la vanne mélangeuse complètement. 0 – le régulateur ne prend pas en compte la sonde T2. 1 – pour protéger le système, seule la température minimale est prise en compte (paramètre S3.2). 2 – pour protéger le système, seule la température maximale est prise en compte (paramètre S3.3). 3 – pour protéger le système, la température maximale et la température minimale sont prises en compte (paramètres S3.2 et S3.3).	0 – SANS 1 – TMIN 2 – TMAX 3 – TMIN ET TMAX	0
S3.2	TEMPÉRATURE MINIMALE DU SYSTÈME EN MODE DE CHAUFFAGE (°C)	Réglage de la température minimale à laquelle le régulateur ferme la vanne mélangeuse complètement.	10 ÷ 70 °C	55 °C
S3.3	TEMPÉRATURE MAXIMALE DU SYSTÈME EN MODE DE CHAUFFAGE (°C)	Réglage de la température maximale à laquelle le régulateur ouvre la vanne mélangeuse complètement.	30 ÷ 95 °C	90 °C
S3.4	PROTECTION DU SYSTÈME DE REFROIDISSEMENT – SONDE T2	Réglage de la réaction du régulateur en cas de présence de la sonde T2. Si la température T2 est inférieure à S3.5, le régulateur fermera la vanne mélangeuse complètement. Si la température T2 est supérieure à S3.6, le régulateur ouvrira la vanne mélangeuse complètement. 0 – le régulateur ne prend pas en compte la sonde T2. 1 – seule la température minimale est prise en compte (paramètre S3.5). 2 – seule la température maximale est prise en compte (paramètre S3.6). 3 – la température maximale et la température minimale sont prises en compte (paramètres S3.5 et S3.6).	0 – SANS 1 – TMIN 2 – TMAX 3 – TMIN ET TMAX	0
S3.5	TEMPÉRATURE MINIMALE DU SYSTÈME EN MODE DE REFROIDISSEMENT (°C)	Réglage de la température minimale à laquelle le régulateur ferme la vanne mélangeuse complètement.	10 ÷ 30 °C	15
S3.6	TEMPÉRATURE MAXIMALE DU SYSTÈME EN MODE DE REFROIDISSEMENT (°C)	Réglage de la température maximale à laquelle le régulateur ouvre la vanne mélangeuse complètement.	20 ÷ 40 °C	30



## RÉGLAGE PAR DÉFAUT

Le menu contient des outils qui vous aident à régler le régulateur. Le régulateur est réinitialisé aux réglages souhaités en sélectionnant :



### RÉINITIALISATION DES PARAMÈTRES DU RÉGULATEUR

Réinitialisation de tous les réglages des paramètres P1, S1 (sauf S1.1) et S.2 aux valeurs par défaut.



### RÉINITIALISATION DU RÉGULATEUR ET REDÉMARRAGE DU RÉGLAGE INITIAL

Réinitialisation de tous les paramètres aux valeurs par défaut et redémarrage du réglage du régulateur qui est le même que lors du premier démarrage



### ENREGISTREMENT DU RÉGLAGE D'UTILISATEUR

Enregistrement de tous les réglages du régulateur comme sauvegarde.



### CHARGEMENT DU RÉGLAGE D'UTILISATEUR

Chargement de tous les réglages du régulateur de la sauvegarde. Si la sauvegarde n'existe pas, la commande n'est pas effectuée.



*Avant d'effectuer les commandes susmentionnées, il est nécessaire de confirmer la commande sélectionnée.*

## MODES DE FONCTIONNEMENT EN CAS DE PANNE DES SONDES

**La sonde de départ n'est pas branchée ou est en panne.**

La vanne mélangeuse s'ouvre.

**TABLEAU : Résistance des sondes de température Pt-1000**

Temp. [°C]	Résist. [Ω]	Temp. [°C]	Résist. [Ω]	Temp. [°C]	Résist. [Ω]	Temp. [°C]	Résist. [Ω]
-20	922	35	1136	90	1347	145	1555
-15	941	40	1155	95	1366	150	1573
-10	961	45	1175	100	1385	155	1592
-5	980	50	1194	105	1404	160	1611
0	1000	55	1213	110	1423	165	1629
5	1020	60	1232	115	1442	170	1648
10	1039	65	1252	120	1461	175	1666
15	1058	70	1271	125	1480	180	1685
20	1078	75	1290	130	1498	185	1703
25	1097	80	1309	135	1515	190	1722
30	1117	85	1328	140	1536	195	1740

## INSTRUCTION DE MONTAGE

### MONTAGE DU RÉGULATEUR

Le régulateur doit être fixé à l'intérieur dans un endroit sec. Éviter de l'installer à proximité de sources de champs magnétiques puissants.

### BRANCHEMENT DU RÉGULATEUR



*Tous les projets incluant le régulateur ACC doivent être fondés sur les calculs et les plans qui ne sont que les vôtres et conformément à la réglementation en vigueur. Les figures et les textes figurant dans ce mode d'emploi ne servent que d'exemple et nous déclinons toute responsabilité quant à leur utilisation. La responsabilité de l'éditeur pour les données incorrectes, erronées et non professionnelles et, par conséquent, pour le dommage qui en résulte est expressément exclue. Nous nous réservons le droit aux erreurs techniques et à la modification sans préavis.*

Le branchement des dispositifs de régulation doit être effectué par une personne dûment qualifiée ou par une organisation agréée. Avant tout travail de câblage, assurez-vous que l'interrupteur d'alimentation est éteint. Il est nécessaire de respecter la réglementation relative aux installations à basse tension IEC 60364 et VDE 0100, la réglementation relative à la prévention des accidents, la réglementation relative à la protection de l'environnement et les autres réglementations nationales.



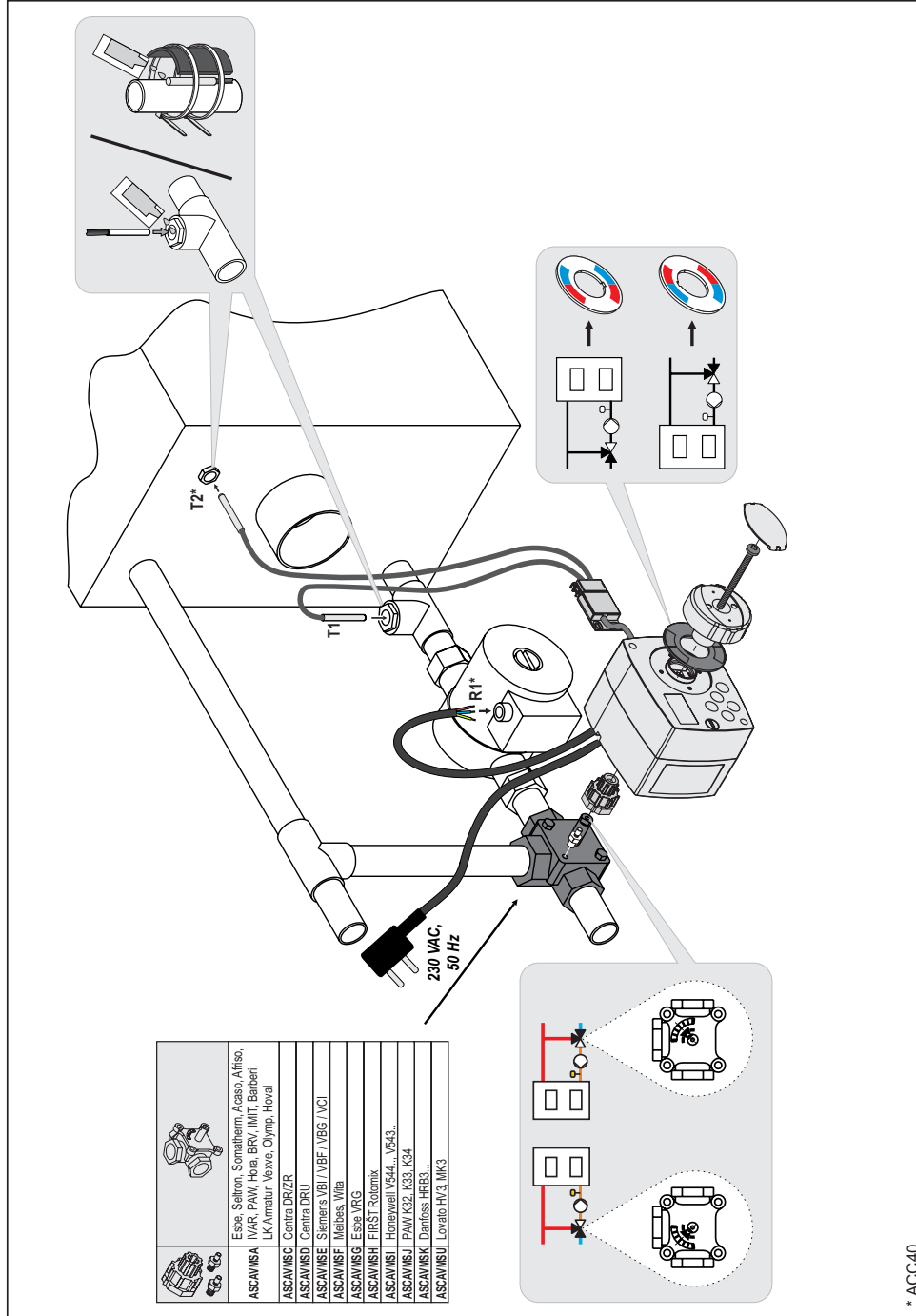

\* ACC40

## DONNÉES TECHNIQUES

### Données techniques générales – régulateur

Dimensions (l x h x p) .....	102 x 84 x 88 mm
Poids du régulateur .....	~800 g
Boîtier du régulateur .....	PC - thermoplastique
Tension d'alimentation .....	230 V ~, 50 Hz
Consommation .....	max 1,5 VA
Niveau de protection .....	IP42 selon EN 60529
Classe de protection .....	I selon EN 60730-1
Température ambiante admissible .....	5 °C jusqu'à +40 °C
Humidité relative admissible .....	max. 85 % HR à 25 °C
Température de stockage .....	-20 °C jusqu'à +65 °C
Précision de l'horloge intégrée .....	± 5 min / an
Classe de programme .....	A
Enregistrement des données sans alimentation .....	min. 10 ans

### Caractéristiques techniques - sondes

Type de sondes de température .....	Pt1000
Résistance des sondes .....	1078 Ω à 20 °C
Plage de température pour l'utilisation .....	-25 ÷ 150 °C, IP32
Coupe minimale des conducteurs pour les sondes ..	0,3 mm <sup>2</sup>
Longueur maximale des conduites pour les sondes ..	max. 10 m

## RECYCLAGE D'APPAREILS ÉLECTRIQUES ET ÉLECTRONIQUES USAGÉS

Recyclage d'appareils électriques et électroniques usagés (système applicable dans les pays de l'Union Européenne et autres pays ayant un système de collecte séparé pour ces appareils).



Ce symbole (repris sur le produit ou son emballage) signale que l'appareil ne doit pas être traité comme un déchet domestique normal mais rapporté dans un point de collecte chargé de recycler les appareils électriques et électroniques. En contribuant à la mise au rebut correcte de ce produit, vous protégez l'environnement et la santé collective. Une mise au rebut incorrecte constitue une menace pour l'environnement et la santé. Le recyclage des matériaux aide à réduire la consommation de matières premières. Pour obtenir des informations sur la manière de recycler cet appareil, adressez-vous à l'administration municipale, aux entreprises communales ou au revendeur auprès duquel vous avez acheté le produit.

NOTES

**HYDRAULIC SCHEMES / HYDRAULIKSCHEMAS / SCHEMI IDRAULICI /  
SCHÉMAS HYDRAULIQUES**

**IMPORTANT**

---

**ATTENTION!** Installation schemes show operation principles and do not include all auxiliary and safety elements! Observe the regulations in force when performing installations!

**WICHTIG**

---

**ACHTUNG!** Die Installationsschemas verweisen auf das Betriebsprinzip und verfügen nicht über alle Hilfs- oder Sicherheitselemente. Bei der Montage die gültigen Vorschriften beachten!

**IMPORTANTE**

---

**ATTENZIONE!** Gli schemi di installazione illustrano il principio di funzionamento e non contengono tutti gli elementi accessori e di protezione! Nel montaggio vanno rispettate tutte le norme vigenti!

**IMPORTANT**

---

**ATTENTION !** Les schémas d'installation montrent le principe de fonctionnement et ne contiennent pas d'éléments auxiliaires ou de sécurité ! Il est nécessaire de respecter la réglementation en vigueur lors du montage !

01 (ACC30)

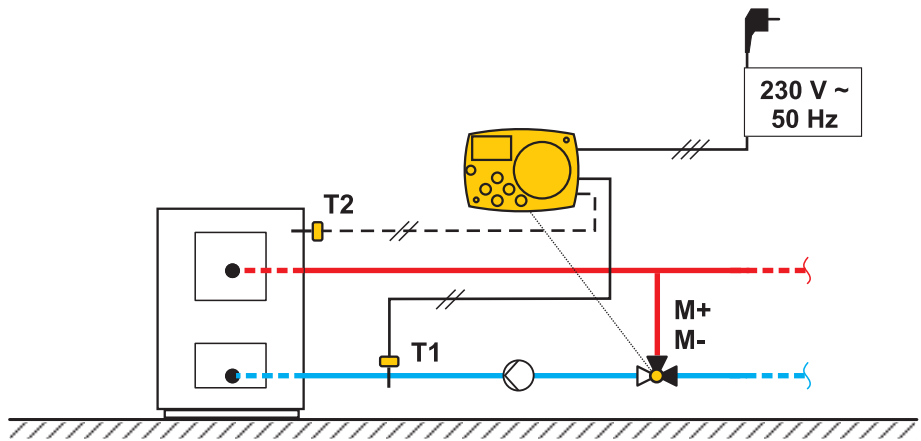

01 (ACC40)

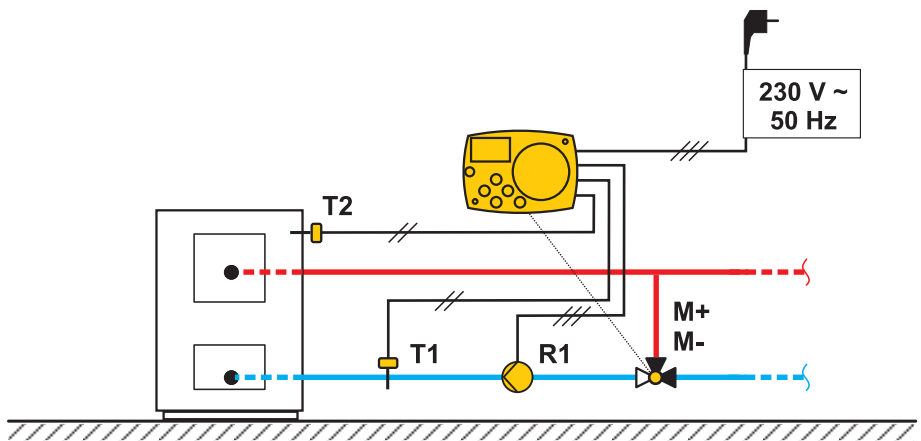

02 (ACC30)

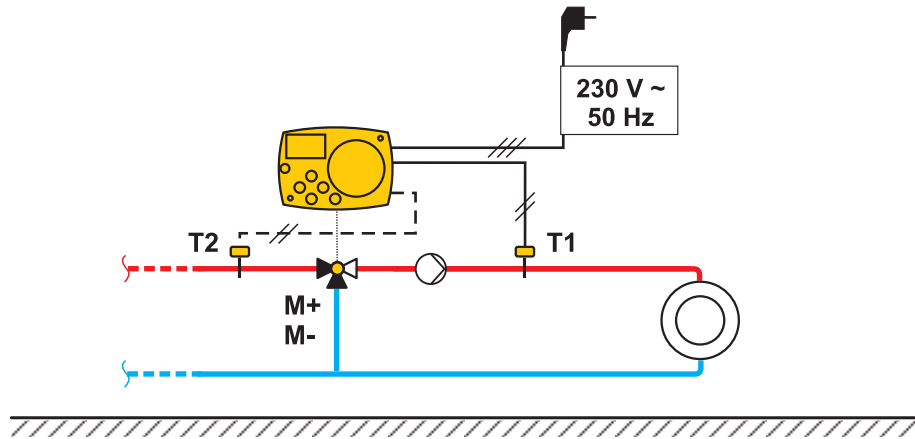

02 (ACC40)

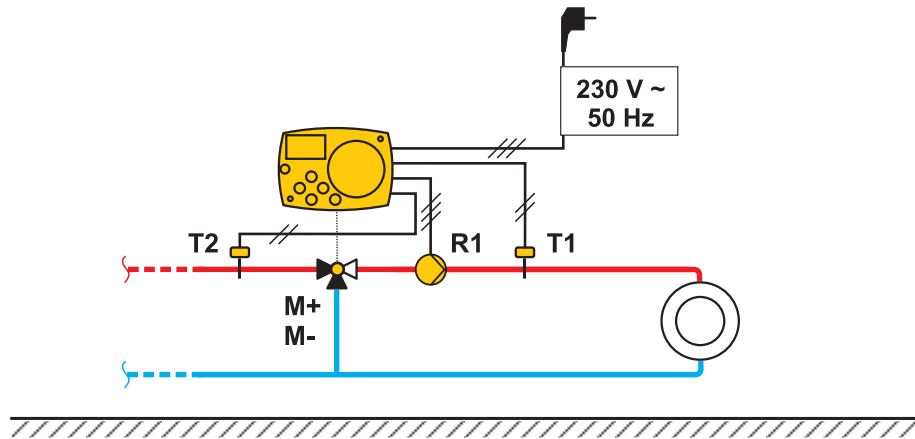

03 (ACC30)

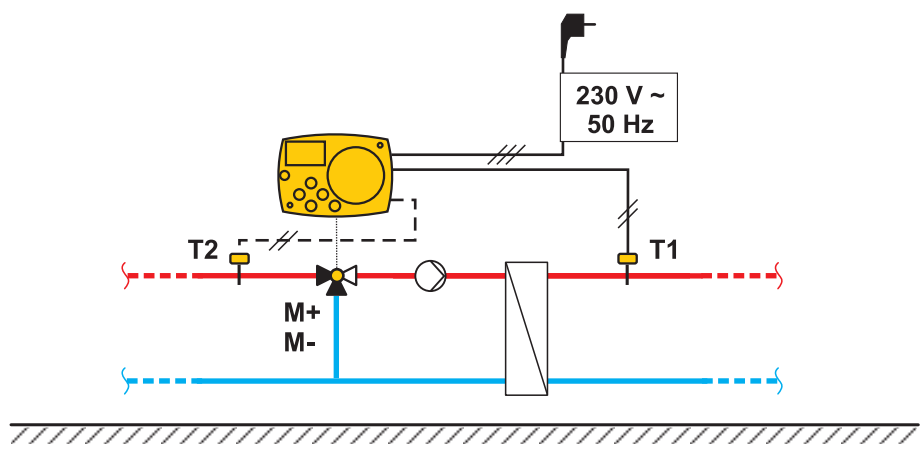

03 (ACC40)

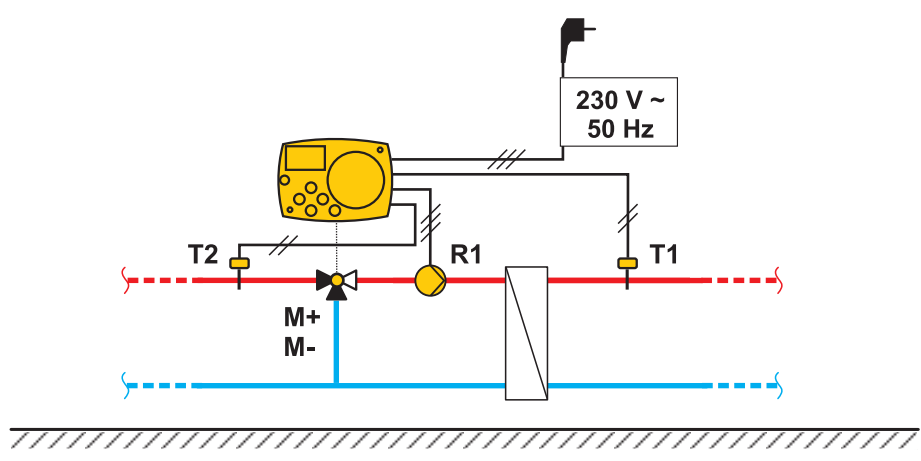



04 (ACC30)

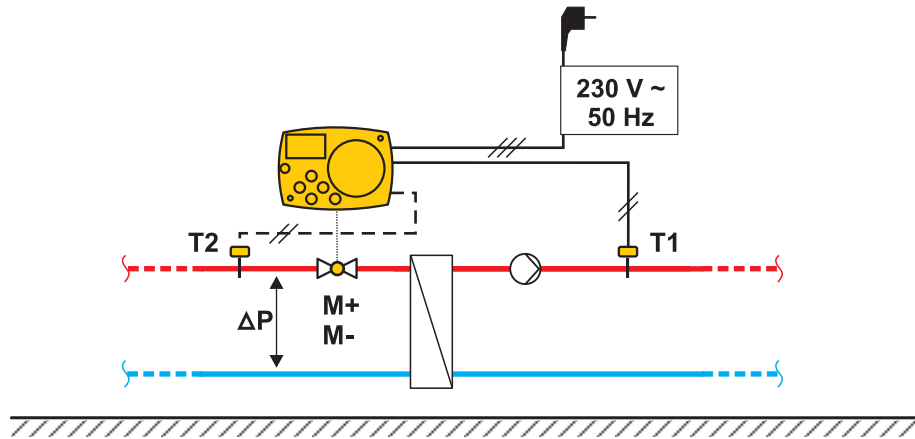

04 (ACC40)

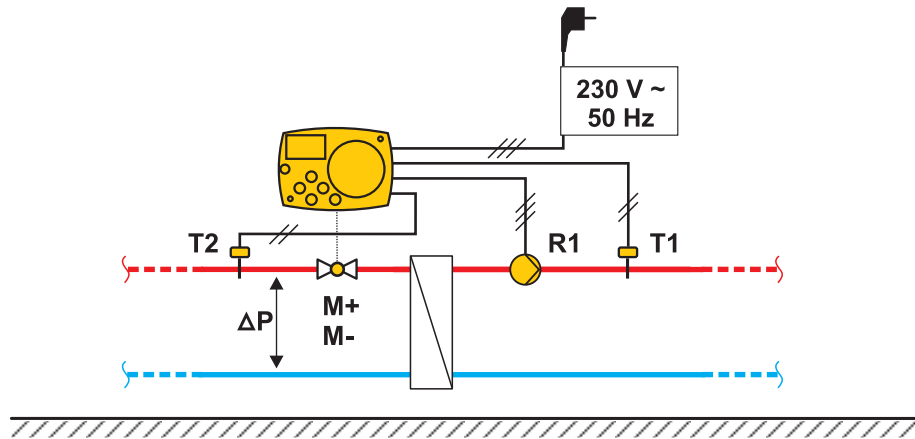









Software v1.0r0



0 1 MC0 6 0 4 3 0

©2016

We reserve the right to errors, changes and improvements without prior notice.

Wir behalten uns das Recht auf Fehler, Änderungen und Verbesserungen ohne vorherige Ankündigung.

Ci riserviamo il diritto di apportare modifiche e miglioramenti senza preavviso.

Nous nous réservons le droit de corriger les erreurs, et de modifier et améliorer le contenu sans préavis.

V1.0

---