

AVALONCOMBO+

Montageanleitung

Kurzbeschreibung:

Funk-Raumthermostat mit Heizkörper Stellantrieb, M 30x1,5 mm zur Steuerung der Heizkörper für Einbausituationen bei denen der Sensor verdeckt ist. Auch einsetzbar als Thermostat mit Fernfühler. blossom-ic Funk- und App-Technologie. In Verbindung mit Gateway GT-100.

Bis zu 20 Raumthermostate können mit einem Gateway gesteuert werden. Mit einem Raumthermostat können bis zu 10 Avalon Combo+ Stellantriebe gesteuert werden.

Inhaltsverzeichnis...

Anschluss des Gateway GT-100	3
Registrierung des Thermostats	3
Koppelung des Stellantriebs.....	4
Download der blossomic App	5
Technische Daten.....	6
Einstellungen & Tasten-Funktionen.....	7
• Erklärung der Heizprogramme	8
• Einstellungen über das Thermostat	8
• Fensteröffnungserkennung.....	8
• Auf Werkseinstellungen zurücksetzen	9
• Weitere Informationen.....	9
Sicherheitshinweise.....	9
Montage auf das Ventil	9
Konformitätserklärung	9
Warnhinweis	10
Bestimmungsgemäße Verwendung.....	10

Anschluss des Gateway GT-100

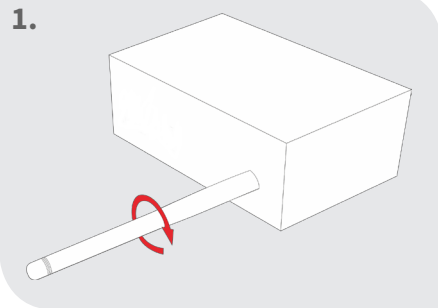

1. Antenne anschrauben

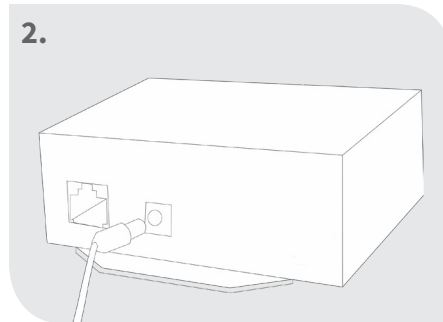

2. Netzteil anschließen

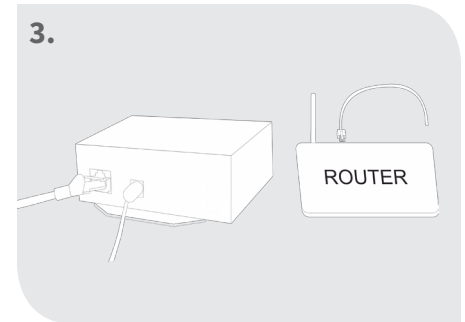

3. Netzkabel anschließen

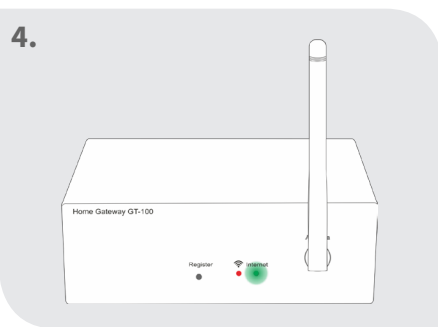

4. Status prüfen

Grüne Diode blinkt: Internetverbindung wird aufgebaut

Grüne Diode leuchtet ständig: Internetverbindung ist erfolgreich hergestellt

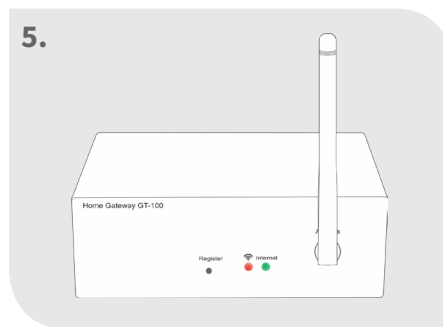

5. Beide Dioden leuchten dauerhaft: Gateway aktiv

Hinweis:

Funktionsweise im Home-sicheren Bereich.

Internetverbindung dient zur komfortablen Einstellung und Steuerung über das Smartphone.

Die Anlagenfunktionalität ist auch sichergestellt, wenn keine Internetverbindung vorhanden ist.

Registrierung des Thermostats

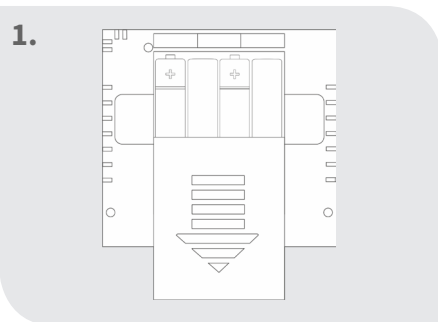

1. Batterien einlegen

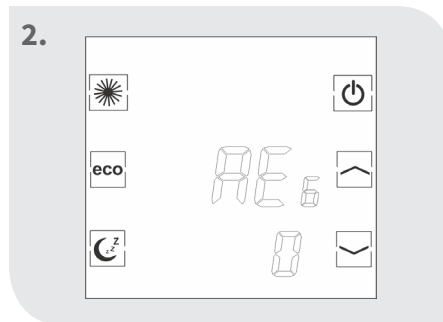

2. „REG“ erscheint im Display

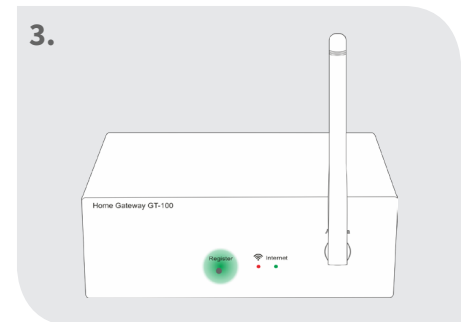

3. Register-Taste am Gateway 3 Sekunden drücken.

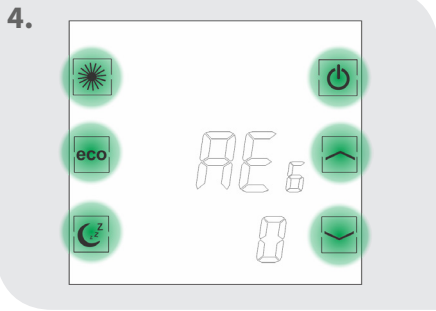

Innerhalb von 30 Sekunden eine beliebige Taste am Avalon Combo+ Thermostat drücken

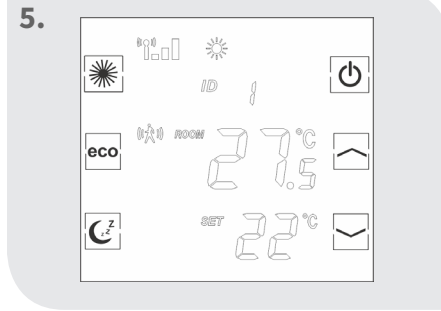

Thermostat zeigt die aktuelle Raumtemperatur etc. an Registrierung war erfolgreich

Koppelung des Stellantriebs

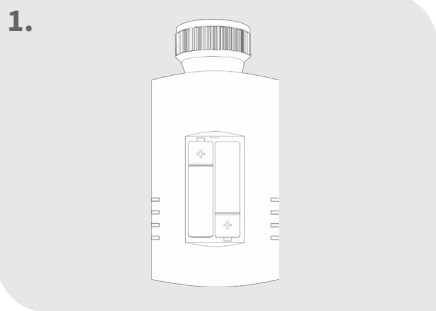

Batterien einlegen

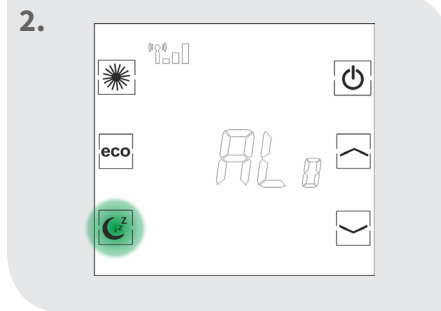

SLEEP-Taste am Funk-Raumthermostat so lang drücken bis im Display "Alo" erscheint

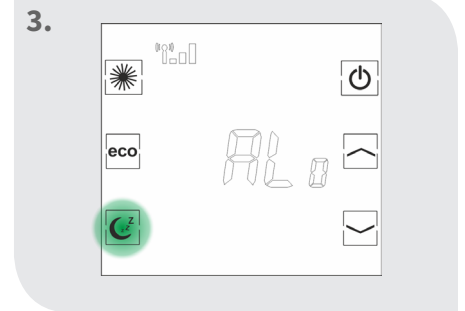

Nochmal Sleep-Taste drücken, "Alo" fängt an zu blinken

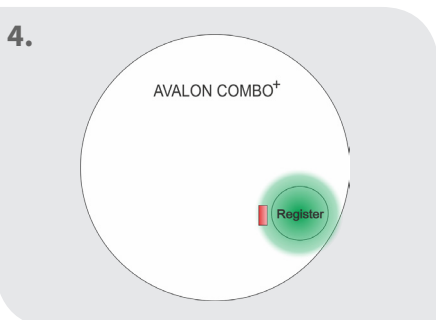

Register-Taste am Stellantrieb 3 Sekunden drücken Diode fängt an zu blinken und sucht Verbindung zu Thermostat

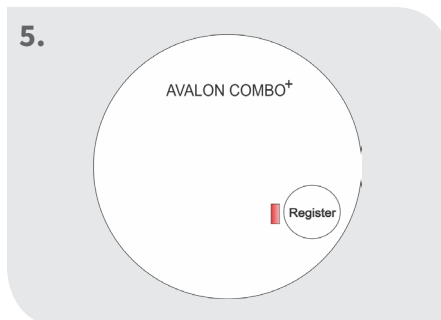

Diode am Stellantrieb leuchtet durchgängig 10 Sekunden lang -> Registrierung erfolgreich.

Stellantrieb an das Ventil montieren und anziehen Avalon Combo+ Raumthermostat an einer geeigneten Stelle platzieren bzw. an der Wand montieren

Download der blossomic App

Die blossomic App ist sowohl für iOS als auch für Android erhältlich. Die App finden Sie unter der Eingabe „blossomic“ im App- oder Google PlayStore. Alternativ können Sie mit Ihrem Smartphone untenstehenden QR-Code scannen. Dieser führt Sie direkt zur Downloadseite der blossomic App.

Einrichten der blossomic App



Für die Erstregistrierung benutzen Sie die Mac-Adresse des Gateways (12-stellig, rückseitig angebracht). Die Mac-Adresse dient als Benutzername und Passwort.

Nach erfolgreichem Login, müssen Sie individuelle Zugangsdaten vergeben.

Sobald Sie diese Daten vergeben haben, können alle Heizprogramme und weitere Parameter über die App einfach und bequem eingestellt werden.

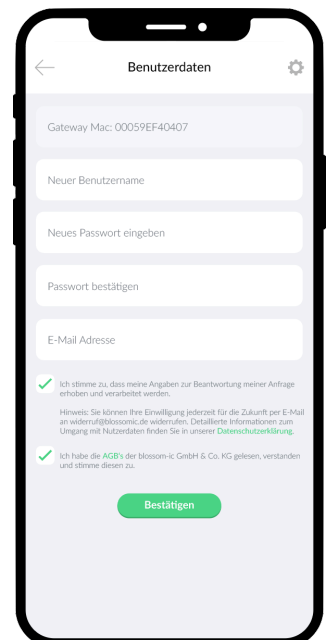
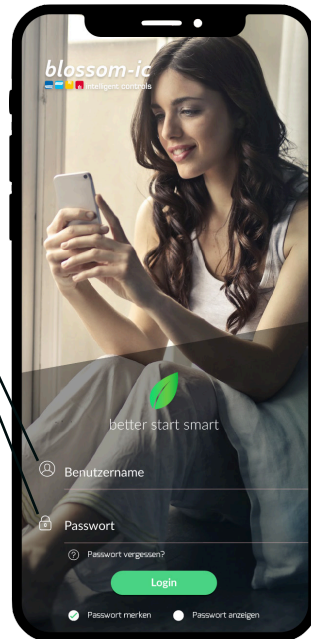

Automatische Erkennung der IP-Adresse und automatische Spracherkennung. Es ist nicht nötig die Winter- und Sommerzeit oder Datum und Uhrzeit einzustellen.

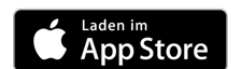

Wichtiger Hinweis:

Um eine reibungslose Funktionalität aller Thermostate und Geräte als Einheit gewährleisten zu können, müssen alle Komponenten (auch die Geräte, welche nachträglich hinzugefügt werden) wie auf Seite 5 unten ("Registrierung des Heizkörperthermostats" - Schritt 2 bis 3) beschrieben, über das Gateway registriert werden.

Technische Daten

Technische Daten - Avalon Combo+ Thermostat

• Sollwertbereich	6 ~ 30°C
• Umgebungstemperatur	0 ~ 50°C
• Umgebungsfeuchte	90% (nicht kondensierend)
• Aufnahme	4x Mignon AAA 1.5V, Batterie
• Abmessung	L86 x B86 x H42 (mm)
• Drahtlose Frequenz	2.4GHz, ISM Band, 16 Kanäle
• Schutzklasse/ Schutzart	IP 30
• RF-Test	RED 2014/53/EU
• CE	Vorhanden
• RoHs	Vorhanden
• Antennen-Typ	PCB Antenne

Technische Daten - Avalon Combo+ Stellantrieb

• Umgebungstemperatur	0 ~ 50°C
• Umgebungsfeuchte	90% (nicht kondensierend)
• Aufnahme	2x Mignon AA 1.5V, Batterie
• Abmessung	L110 x Ø 58 mm
• Drahtlose Frequenz	2.4GHz, ISM Band, 16 Kanäle
• Schutzklasse/ Schutzart	IP 30
• RF-Test	RED 2014/53/EU
• CE	Vorhanden
• RoHs	Vorhanden
• Antennen-Typ	PCB Antenne

Technische Daten - Gateway GT-100 schwarz

• Umgebungstemperatur	0 ~ 50°C
• Betriebsspannung	DC 12V 1A
• Netzspannung	230 V AC / 50/60Hz
• Abmessung	L113 x B73 x H35 (mm)
• Drahtlose Frequenz	2.4GHz, ISM Band, 16 Kanäle
• Schutzklasse/ Schutzart	IP 30
• RF-Test	RED 2014/53/EU
• CE	Vorhanden
• RoHs	Vorhanden
• Antennen-Typ	Monopole 2.4 GHz

Einstellungen & Tasten-Funktionen

Funk-Raumthermostat in Verwendung mit Heizkörper Stellantrieb, M 30x1,5 mm zur Steuerung der Heizkörper für Einbausituationen bei denen der Sensor verdeckt ist. Auch einsetzbar als Thermostat mit Fernfühler. blossom-ic Funk-und App-Technologie. In Verbindung mit Gateway GT-100.

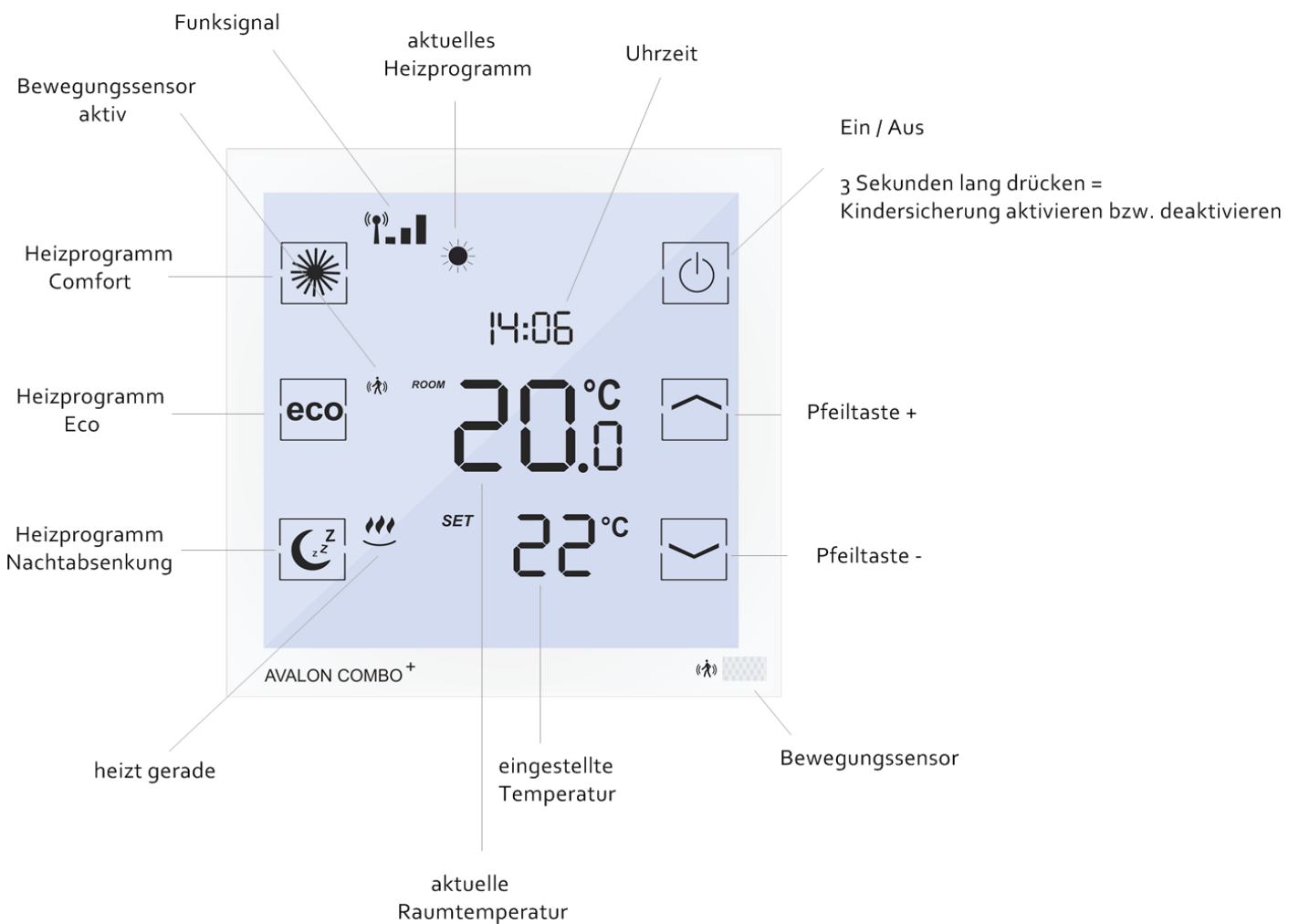

Erklärung der Heizprogramme



Heizprogramm Comfort

Mit dem Comfort Programm steuern Sie Ihre Wohlfühltemperatur (werksseitig auf 22° eingestellt). Die gewünschte Temperatur und die Programmzeiten kann bequem über das Thermostat und die App eingestellt werden. Bei aktiviertem Sensor und ohne Präsenz von Personen innerhalb von 30 Minuten, senkt das System die Temperatur um 2° und wechselt ohne weitere Präsenz nach weiteren 30 Minuten in den Eco-Modus oder die Nachtabsenkung (je nach Tageszeit). Erkennt der Sensor eine Bewegung wechselt das Programm sofort in den Comfort-Modus. Bei deaktivierten Sensor (nur über die App möglich) bleibt die Temperatur bis zur nächsten Schaltphase (Eco oder Nachtabsenkung) konstant. Eine detaillierte Anleitung finden Sie zusätzlich in der App-Beschreibung.



Heizprogramm Eco

Mit dem Eco-Programm steuern Sie die gewünschte Temperatur bei längerer Abwesenheit ein (werksseitig auf 12° eingestellt). Die gewünschte Temperatur und die Programmzeiten kann bequem über das Thermostat und die App eingestellt werden. Durch Betätigen der Eco-Taste am Thermostat können Sie vom Comfort-Modus direkt in den Eco-Modus wechseln. Dazu wird der Bewegungssensor für 10 Minuten deaktiviert. Erkennt der Sensor nach Ablauf der 10 Minuten eine Bewegung wechselt das Programm wieder in den Comfort-Modus. Bei deaktivierten Sensor (nur über die App möglich) bleibt die Temperatur bis zur nächsten Schaltphase (Comfort oder Nachtabsenkung) konstant. Eine detaillierte Anleitung finden Sie zusätzlich in der App-Beschreibung.



Heizprogramm Nachtabsenkung

Dieses Programm senkt die Temperatur in der Nacht ab, um Energie zu sparen (werksseitig auf 16° eingestellt). Die gewünschte Temperatur und die Programmzeit können Sie bequem über das Thermostat und die App einstellen. In der Nachtabsenkung ist der Bewegungssensor deaktiviert. Durch betätigen der Nachtabsenkung-Taste am Thermostat können Sie vom Comfort-Modus direkt in die Nachtabsenkung wechseln. Bei deaktivierten Sensor (nur über die App möglich) bleibt die Temperatur bis zur nächsten Schaltphase (Eco oder Comfort) konstant. Eine detaillierte Anleitung finden Sie zusätzlich in der App-Beschreibung.

Heizzeit Einstellung

Durch 2-maliges Betätigen der Nachtabsenkung-Taste am Thermostat gelangen Sie zur Einstellung der Uhrzeit, ab der der Morgen Comfort aktiviert werden soll. Stellen Sie die gewünschte Uhrzeit ein und bestätigen Sie die Einstellung durch nochmaliges Betätigen der Nachtabsenkung-Taste. Mit der App können alle Einstellungen der Heizprogramme und Temperaturen einfach und bequem vorgenommen werden. Eine detaillierte Anleitung finden Sie zusätzlich in der App-Beschreibung.

Einstellphase Avalon Combo⁺ System

In den ersten Aufheizphasen nach Inbetriebnahme werden die Ventile vom Avalon Combo⁺ System automatisch justiert und eingestellt. Dieser Vorgang wird je nach Bedarf mehrere Male wiederholt. Durch diesen Vorgang passt sich das System den individuellen Gegebenheiten in den Räumlichkeiten an.

Einstellungen über das Thermostat

Bei Weckzeit (z.B. 7:00 Uhr morgens) beginnt der Heizkörper ab 7:00 Uhr zu heizen. Der Thermostat schaltet automatisch in den Comfort-Modus. (Die Einstellungen am Thermostat sind optional. Mit der App können alle Einstellungen der Heizprogramme und Temperaturen einfach und bequem vorgenommen werden) Bitte beachten: Die Avalon Combo⁺ Thermostate regeln nur die Einzelräume (Temperatur und Zeiten). Beachten Sie bitte auf welche Zeiten der Kessel eingestellt ist.

Fensteröffnungserkennung

Die Fensteröffnungserkennung bei blossom-ic wird durch einen Temperaturabfall von 2°C in 5 Minuten aktiviert und versetzt den Thermostat in Frostschutzmodus (6°C). Sobald diese Funktion aktiviert ist, erscheint "OPEN" im Display. Wenn das Fenster innerhalb von 30 Minuten geschlossen wird und die Temperatur im Raum wieder ansteigt, regelt der Thermostat automatisch wieder in den zuletzt aktivierten Modus.

Wenn das Fenster länger als 30 Minuten geöffnet ist bzw. die Temperatur nicht ansteigt bleibt der Thermostat im Frostschutzmodus und muss manuell am Thermostat wieder aktiviert werden.

Thermostat auf Werkseinstellung zurücksetzen

Thermostat ausschalten -> Sleep-Taste solange drücken bis im Display „dEF“ erscheint (Sleep-Taste nach Ausschalten des Gerätes nicht sichtbar, befindet sich am linken unteren Bildschirmrand) -> Pfeiltaste nach unten solange drücken bis „Suc“ im Display erscheint => Thermostat erneut einschalten („REG“ erscheint im Display), dieser muss daraufhin neu registriert werden.

Weitere Informationen

Hinweis:

Wenn die Batterien leer sind und der Thermostat oder der Stellantrieb abschaltet, bleibt der Stellantrieb in der zuletzt verwendeten Stellung. Der Frostschutzmodus (6°C) ist aber zu jeder Zeit garantiert.

Was ist zu tun?

Um den Normalbetrieb wiederherzustellen wechseln Sie bitte umgehend die Batterien. Das System hat eine Memory-Funktion, die automatisch das zuletzt eingestellte Heizprogramm wiederherstellt.

Ventilschutzfunktion:

Das System öffnet und schließt die Ventile einmal pro Woche automatisch, somit wird gewährleistet, dass sich die Ventile nicht festsetzen bzw. blockieren.

Sicherheitshinweise

Achtung! Wichtiger Hinweis:

Einbau und Montage elektrischer Geräte dürfen nur durch eine Elektrofachkraft ausgeführt werden. Bei Nichtbeachtung der Montage- und Installationshinweise können Feuer oder andere Gefahren entstehen.

Montage auf das Ventil

Der Avalon Combo+ Stellantrieb passt auf Ventile mit einem Anschluss M 30 x 1.5mm. Passende Fabrikate: Heimeier, Junkers, Landys & Gyr, MNG, Honeywell 30 x 1.5, Herz 30 x 1.5 und Oventrop 30 x 1.5.

Adapter:

Um den Avalon Combo+ Stellantrieb auf Danfoss-Ventile montieren zu können benötigen Sie einen Adapter (bspw. von Heimeier):

- Heimeier 9700-24.700 (Adapter für Danfoss RAV/L-Ventile)
- Heimeier 9702-24.700 (Adapter für Danfoss RA-Ventile)
- Heimeier 9800-24.700 (Adapter für Danfoss RAV-Ventile)

Für alle anderen Ventile, verwenden Sie bitte die verschiedenen Adapter der jeweiligen Hersteller. Diese erhalten Sie auf Nachfrage im Fachhandel. Wir empfehlen für eine exakte Funktionalität Metalladapter!

Konformitätserklärung

Hiermit erklärt blossom-ic GmbH & Co. KG, dass sich folgendes Produkt: Avalon Combo+ ACSE-3979 in Übereinstimmung mit den grundlegenden Anforderungen und den übrigen einschlägigen Bestimmungen der Richtlinie 2014/53/EU befindet. Die vollständige Konformitätserklärung kann unter folgender Adresse gefunden werden: www.blossomic.de/downloads Konformitätserklärung.

Warnhinweis

Der Thermostat ist nicht für Kinder geeignet und darf nicht als Spielzeug verwendet werden. Verpackungsmaterialien kindersicher lagern und entsorgen. Den Thermostat nicht zerlegen, denn er enthält keine vom Benutzer zu wartenden Teile. Wenn der Fehlercode E1, E2 usw. auf dem Display angezeigt wird oder andere Defekte auftreten, den Thermostat bitte an den Händler zurückgeben.

Dieses Gerät kann von Kindern ab 8 Jahren sowie von Personen mit verringerten physischen, sensorischen oder mentalen Fähigkeiten oder Mangel an Erfahrung und Wissen benutzt werden, wenn sie beaufsichtigt oder bezüglich des sicheren Gebrauchs des Gerätes unterwiesen wurden und die daraus resultierenden Gefahren verstehen. Kinder dürfen nicht mit dem Gerät spielen. Reinigung und Benutzerwartung dürfen nicht von Kindern ohne Beaufsichtigung durchgeführt werden.

Bestimmungsgemäße Verwendung

Der Avalon Combo+ Stellantrieb in Kombination mit dem Avalon Combo+ Funk-Raumthermostat eignet sich ausschließlich zur Regelung von durch Wärmeträgermedien erwärmte Radiatoren, Konvektoren oder Heizleisten. Die Regelung von z.B. Kühlkreisläufen, Fußbodenheizungen usw. ist nicht zulässig und kann zu Beschädigung führen.



blossom-ic

 intelligent controls

blossom-ic GmbH & Co. KG

Oberer Buxheimer Weg 60, 87700 Memmingen, Germany

P: +49 8331-756 965 80 **E:** info@blossomic.de

W: www.blossomic.de