

IST 03 F108

MANUAL DE INSTALACIÓN USO Y MANTENIMIENTO
MANUAL DE INSTALAÇÃO, USO E MANUTENÇÃO
MANUEL D'INSTALLATION, UTILISATION ET D'ENTRETIEN
NÁVOD K INSTALACI, OBSLUZE A ÚDRŽBĚ
ΕΓΧΕΙΡΙΔΙΟ ΕΓΚΑΤΑΣΤΑΣΗΣ, ΧΡΗΣΗΣ ΚΑΙ ΣΥΝΤΗΡΗΣΗΣ

eBlitz Wi-fi



ES - Emisor térmico con fluido térmico y control electrónico
PT - Radiadores eléctricos de fluido termovetor de controlo eletrónico
FR - Radiateurs électriques à fluide caloporteur à contrôle électronique
CZ - Elektrické radiátory s teplotnosnou kapalinou a elektronickým řízením
GR - Ηλεκτρονικά ελεγχόμενα θερμαντικά σώματα υγρών μεταφοράς θερμότητας

MULTI

 **fondital**



MANUAL DE INSTALACIÓN USO Y MANTENIMIENTO

ESPag. 1

IMANUAL DE INSTALAÇÃO, USO E MANUTENÇÃO

PTPag.23

MANUEL D'INSTALLATION, UTILISATION ET D'ENTRETIEN

FRPag.45

NÁVOD K INSTALACI, OBSLUZE A ÚDRŽBĚ

CZStr.67

ΕΓΧΕΙΡΙΔΙΟ ΕΓΚΑΤΑΣΤΑΣΗΣ, ΧΡΗΣΗΣ ΚΑΙ ΣΥΝΤΗΡΗΣΗΣ

GRΣελ.89

Estimado Cliente,



Agradeciéndoles preferencia que nos han demostrado y antes de instalar y/o utilizar el producto le invitamos a leer con atención este manual que se refiere al modo correcto de instalación, uso y mantenimiento del equipo.

Le recordamos además que, el presente manual debe acompañar al radiador en caso que se transfiera a otro destino para su instalación.

LA CAJA INCLUYE:

Radiador de aluminio con termostato de regulación electrónica, kit de fijación compuesto por dos soportes y relativos plásticos, tornillos y tacos, manual de instrucciones

RESUMEN

1.	ADVERTENCIAS	2
2.	CONEXION ELÉCTRICOS.....	3
2.1.	INSTALACIÓN EN EL CUARTO DE BAÑO	3
3.	INSTALACIÓN DEL EQUIPO	4
3.1.	FIJACIÓN DEL RADIADOR EN PARED	4
4.	REGULACIÓN Y PROGRAMACIÓN	7
4.1.	PANEL DE CONTROL	7
4.2.	PRIMER ENCENDIDO	7
4.3.	DESCRIPCIÓN DE LOS MODOS DE FUNCIONAMIENTO	8
4.3.1.	MODO SIMPLE (MANUAL).....	8
4.3.2.	MODO PROGRAMA	8
4.3.3.	MODO PROVISIONAL	9
4.4.	REGULACIÓN DE LA TEMPERATURA.....	9
4.4.1.	REGULACIÓN DE LA TEMPERATURA EN MODO SIMPLE (MANUAL)	9
4.4.2.	AJUSTE DE LA TEMPERATURA EN MODO PROGRAMA	9
4.5.	PROGRAMACIÓN.....	10
4.5.1.	MODIFICACIÓN DEL HORARIO DE LAS FRANJAS HORARIAS	10
4.5.2.	RETORNO A LA PROGRAMACIÓN DE FÁBRICA	11
4.6.	PARÁMETROS.....	11
4.6.1.	INFORMACIÓN DE ALGUNAS FUNCIONES.....	12
4.7.	RELOJ	12
4.8.	INFORMACIÓN	12
4.9.	BLOQUEO TECLA	13
4.10.	STAND-BY DEL RADIADOR	13
4.11.	CONEXIÓN WI-FI.....	13
4.11.1.	REGISTRO Y ASOCIACIÓN RADIADOR	14
4.11.2.	FUNCIONAMIENTO DE LA APLICACIÓN	16
5.	LIMPIEZA DEL RADIADOR.....	17
6.	AVERÍAS	17
7.	GARANTÍA	19
8.	AMBIENTE	19
9.	CARACTERÍSTICAS DEL EQUIPO.....	20
10.	REQUISITOS DE INFORMACIÓN QUE DEBEN CUMPLIR LOS APARATOS DE CALEFACCIÓN LOCAL ELÉCTRICOS. REGLAMENTO (UE) 2015/1188, 28 DE ABRIL DE 2015 POR EL QUE SE APLICA LA DIRECTIVA 2009/125/CE.....	21
11.	DECLARACIÓN DE CONFORMIDAD	22

1. ADVERTENCIAS



En el radiador aparece una etiqueta con el símbolo ilustrado al lado, cuyo significado es: para evitar el sobrecalentamiento del equipo **NO CUBRIR EL RADIADOR** con indumentaria, telas u otros objetos.

El radiador no debe en ningún caso:

- estar cubierto en parte o completamente
- estar en contacto directo o a una corta distancia con cortinas, muebles, etc.

El radiador no debe en ningún caso ser instalado:

- en nicho
- a menos de 10 cm de los ángulos de las habitaciones
- por debajo de una toma de corriente
- sobre una repisa.

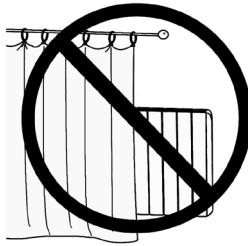

El radiador se debe fijar a la pared con los soportes suministrados en dotación. Todas las intervenciones sobre el equipo deben ser realizadas por un profesional habilitado. Las reparaciones que necesiten la apertura del depósito del líquido deben ser realizadas por el fabricante, por sus representantes o por el servicio de asistencia clientes.



ATENCIÓN: algunas partes de este producto pueden alcanzar altas temperaturas y provocar quemaduras. Prestar particular atención en caso de presencia de niños y personas minusválidas.

Los niños menores de 3 años deben mantenerse lejos del equipo a menos que sean vigilados.

Los niños entre 3 y 8 años pueden solo encender o apagar el radiador, siempre que se encuentre posicionado e instalado de manera correcta y hayan sido instruidos sobre el uso seguro del equipo y hayan comprendido los posibles riesgos relacionados.

Los niños entre 3 y 8 años no pueden conectar el equipo a la toma de alimentación eléctrica, no pueden regular o limpiar el equipo y tampoco pueden realizar ningún tipo de mantenimiento.



El equipo puede ser utilizado por niños con una edad no inferior a los 8 años y por personas con capacidades físicas reducidas, sensoriales, mentales o sin experiencia o necesario conocimiento, siempre bajo la vigilancia o una vez que los mismos hayan recibido instrucciones relativas al uso seguro del equipo y a la comprensión de los peligros relacionados.

Los niños no deben jugar con el equipo.

La limpieza y el mantenimiento destinado para que sea realizado por el usuario no debe ser realizado por niños sin vigilancia.



Este equipo contiene una cantidad exacta de aceite.

Todas las reparaciones que prevén la apertura del contenedor del aceite deben ser realizadas solamente por el fabricante o por sus técnicos, que deben ser contactados en caso de pérdidas de aceite; cuando se procede al desguace del equipo, es necesario respetar las disposiciones relativas a la eliminación del aceite.

2. CONEXION ELÉCTRICOS

IMPORTANTE



Durante la instalación, el mantenimiento y la limpieza, el equipo no debe estar conectado a la alimentación eléctrica.

El equipo debe ser alimentado exclusivamente con una tensión de 230 Vac.

El radiador se suministra con un cable de alimentación de 3 hilos según la siguiente tabla:

Marrón	Fase
Azul o Gris	Neutro
Negro	Cable piloto

El cable de alimentación debe estar obligatoriamente conectado a la alimentación a través de una caja de derivación posicionada a 25 cm del suelo y sin el uso de una toma eléctrica.



ATENCIÓN

El Cable Piloto está destinado a radiadores vendidos en Francia.

Si el cable "hilo piloto" de color negro no se utiliza, las normas de seguridad imponen que se debe aislar y no se debe conectar en absoluto al cable de tierra.

Es obligatorio instalar un dispositivo de interrupción multipolar. La distancia de separación entre los contactos debe ser de por lo menos 3 mm.

Es obligatorio que el circuito de alimentación eléctrica del equipo se encuentre protegido por un dispositivo de protección diferencial de alta sensibilidad.

No introducir y no intentar penetrar con objetos metálicos en lateral del radiador que contiene el sistema eléctrico de regulación (costado derecho). Si el cable de alimentación está dañado, debe ser sustituido solo por un electricista cualificado.

2.1. INSTALACIÓN EN EL CUARTO DE BAÑO

La instalación debe cumplir las normas y las leyes en vigencia en el país de destino.

El radiador está en la clase II y con protección eléctrica IP24. En el cuarto de baño se puede instalar en las zonas 2 y 3 (ver figura nº1) con la condición que el dispositivo de mando no pueda ser tocado por las personas que estén utilizando la ducha o la bañera.

El radiador no debe ser conectado al cable de tierra.



En el cuarto de baño proteger la línea eléctrica con un dispositivo diferencial de alta sensibilidad 30 mA

Instalar un dispositivo de interrupción multipolar. La distancia de separación entre los contactos debe ser de por lo menos 3 mm.

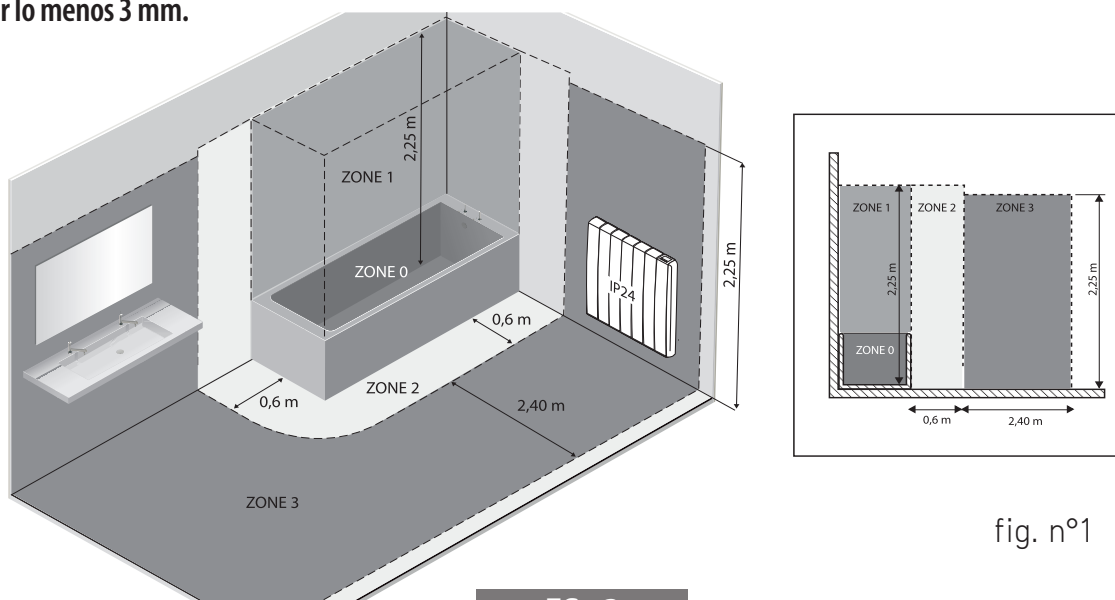

3. INSTALACIÓN DEL EQUIPO

Para obtener los mejores resultados en cuanto a rendimiento térmico y confort de vuestro equipo, recomendamos instalar el radiador, si es posible, debajo de la ventana o cerca de zonas de alta dispersión térmica del ambiente que se debe calefactar.

El radiador no se debe instalar en un nicho o debajo de una toma de corriente.

Cortinas, muebles u otros objetos que puedan obstruir la correcta distribución del calor deben disponerse a una distancia mínima de 50 cm del frente del radiador.

Respetar una distancia mínima de por lo menos 10 cm entre el límite inferior del radiador y el suelo.

Respete una distancia mínima de al menos 30 cm entre el límite superior del radiador y cualquier estante sobre él.

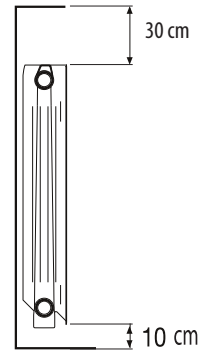

3.1. FIJACIÓN DEL RADIADOR EN PARED

El radiador se debe fijar a la pared con los específicos soportes de fijación suministrados en dotación con el equipo. El sistema de fijación está compuesto por:

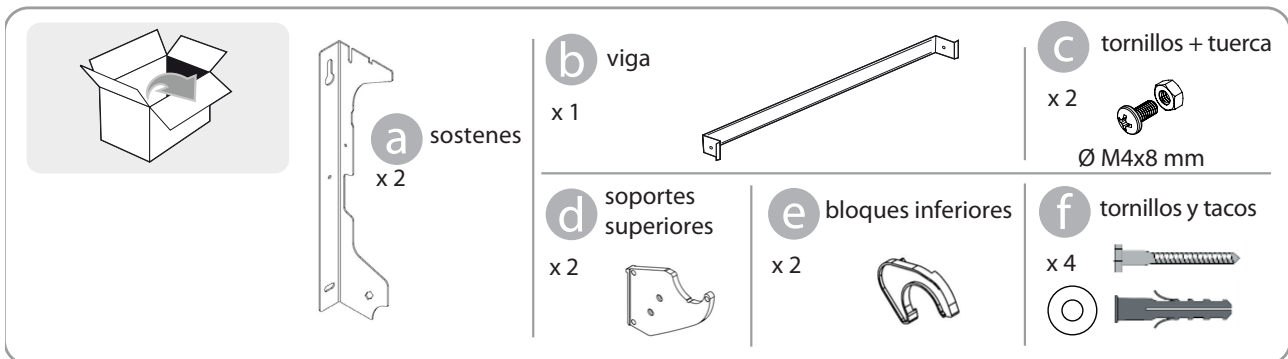

COLOCACIÓN DEL RADIADOR:

1. Atornillar la viga **b** a los dos sostenes **a** con los tornillos **c**.

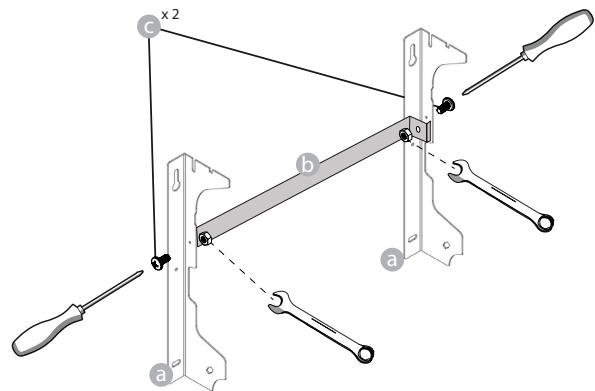

2. Elegir la posición del radiador, consultar las advertencias de los apartados 1, 2 y 2.1. En función de la posición elegida, apoyar el sostén **a** en el suelo:

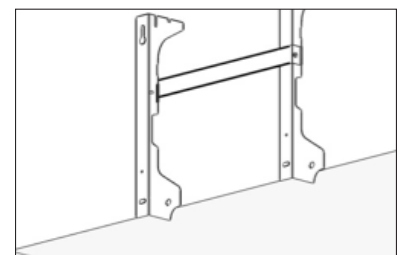
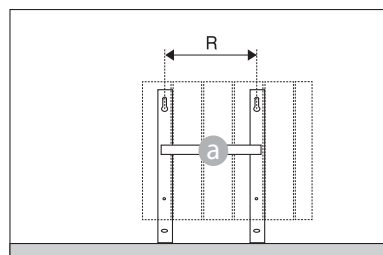

	Número de elementos / Potencia				
	4 / 750W	5 / 1000W	7 / 1250W	9 / 1500W	11 / 1800W
Distancia R (mm)	160	240	240	560	640

3. Con un lápiz marcar la posición de los orificios (T1) y (T2).

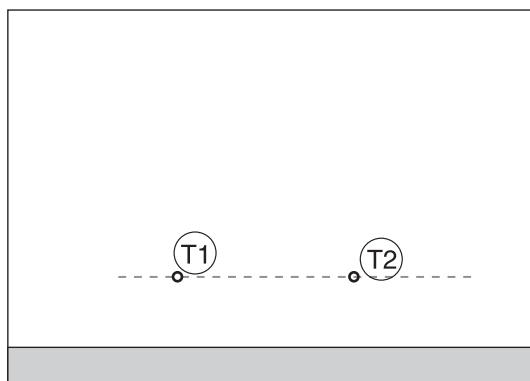
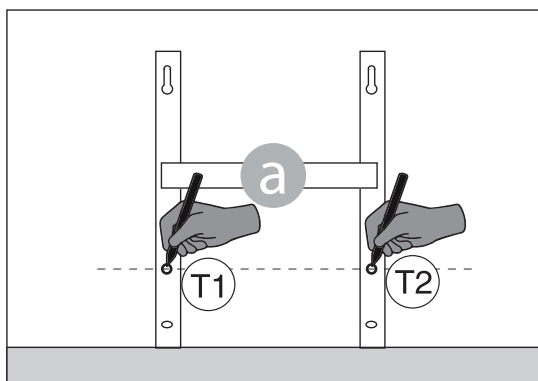

4. Los puntos (T1) y (T2) marcados corresponden a la posición de los orificios para los tornillos inferiores. Colocar el sostén de manera que las ranuras inferiores del sostén correspondan a las marcas (T1) y (T2) :

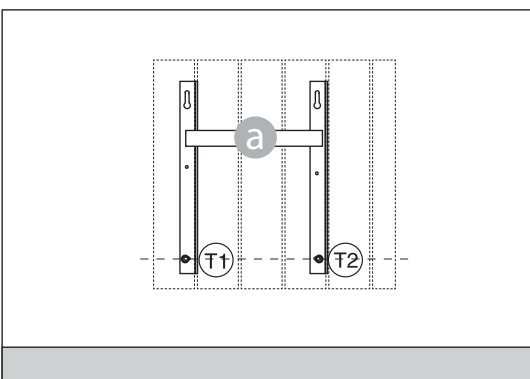
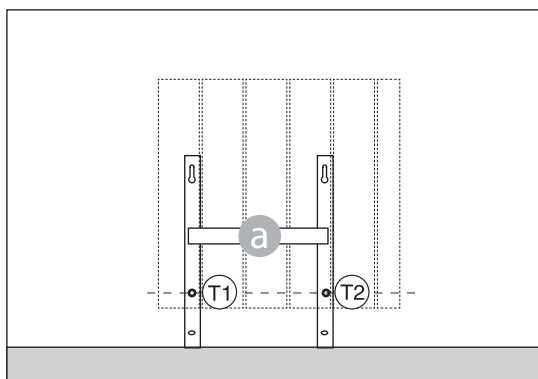

5. Con un nivel comprobar que el sostén esté recto y marcar la posición de los dos orificios superiores (U1) y (U2).

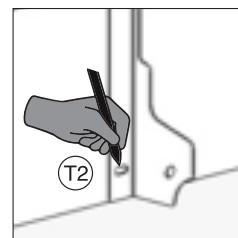
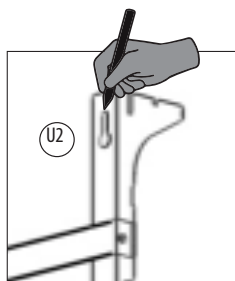
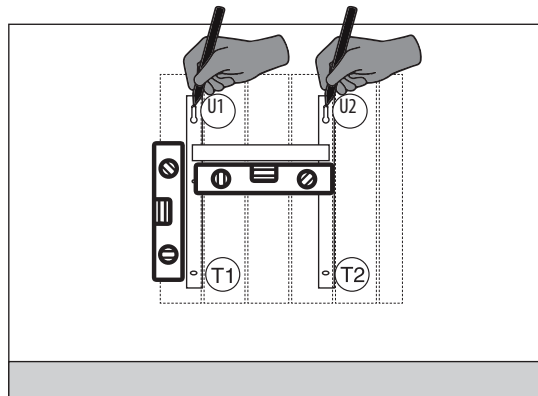

6. Según el tipo de pared, elegir tornillos y tacos adecuados, los tornillos y los tacos suministrados podrían no ser adecuados al tipo de pared de la vivienda. Perforar en correspondencia de los orificios marcados y luego introducir en la pared los tacos.

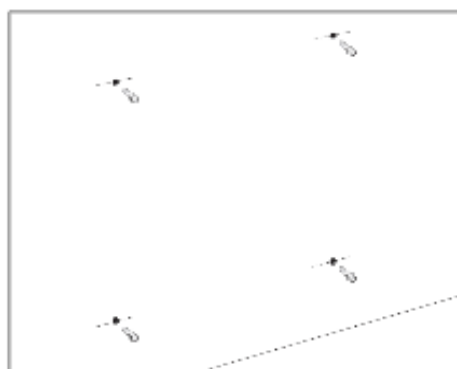
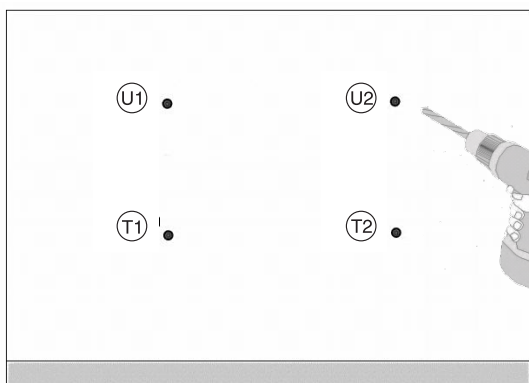

7. Colocar el sostén **a** e introducir los tornillos con las arandelas. Luego, ajustar los tornillos:

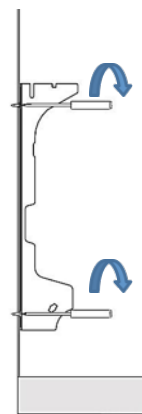
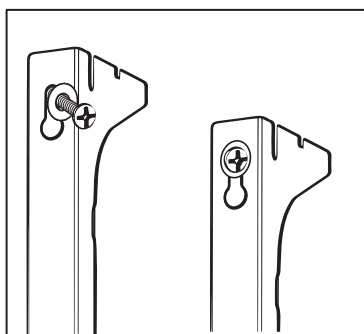

8. Posicionar las partes plásticas **d** superiores del soporte:

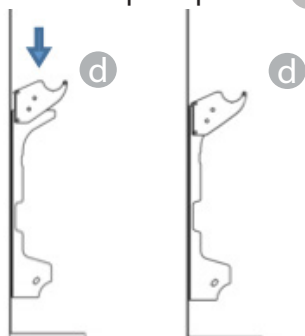

9. Montar los dos bloqueos inferiores **e** girarlos hasta que se escuche un primer clic.

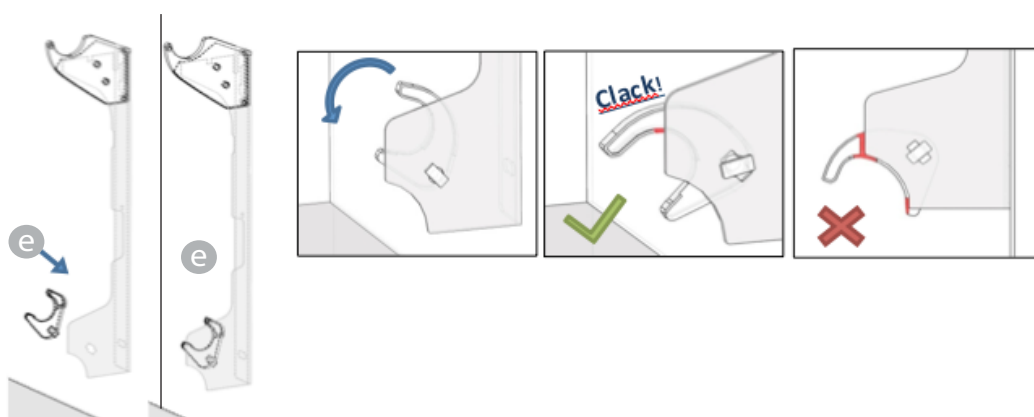

10. Posicionar el radiador apoyándolo a la parte superior de los soportes **d** y luego haciéndolo girar. Empujar el radiador hasta que quede bloqueado automáticamente en los bloqueos plásticos inferiores **e**.

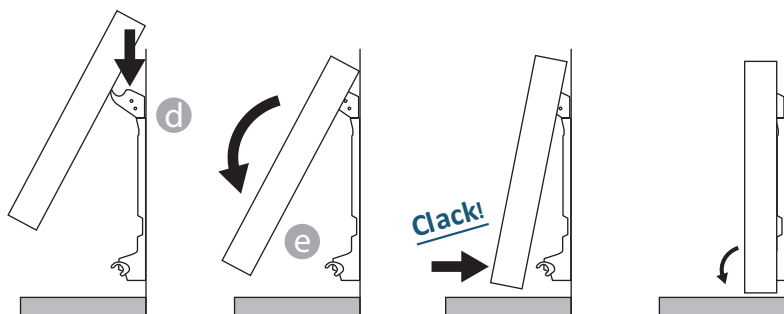

La operación finaliza sólo cuando los ganchos de bloqueo se encuentran bloqueados y el radiador está firme en la pared, sin posibilidad alguna de moverse. Recordar siempre que la distancia mínima del radiador al suelo debe ser de 100 mm.

11. Si fuese necesario quitar el radiador una vez instalado, operar en los bloqueos plásticos inferiores desplazándolos en dirección horizontal y luego girándolos:

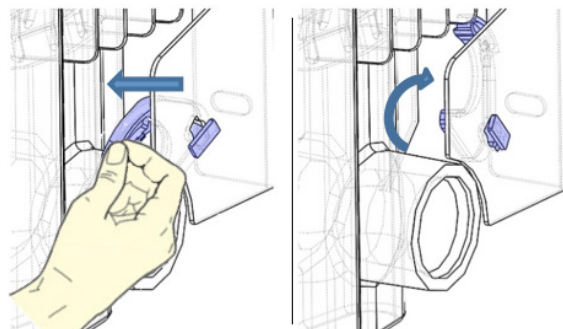

4. REGULACIÓN Y PROGRAMACIÓN

4.1. PANEL DE CONTROL

El equipo tiene un interruptor ON/OFF en la parte trasera del lateral plástico derecho (1).

Para alimentar eléctricamente el radiador posicionar el interruptor en I.

Para apagar el radiador posicionar el interruptor en 0.

Al encender nuevamente el radiador con el interruptor, podría ser necesario reprogramar la fecha y el día actual.

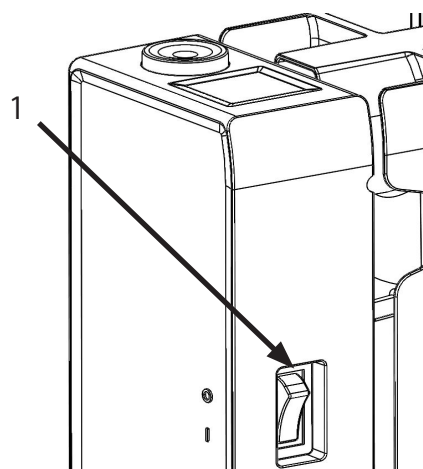

Con el selector (2) se puede seleccionar el modo de funcionamiento, aumentar o disminuir los valores configurados (+/-); al presionar el selector se confirma la elección.

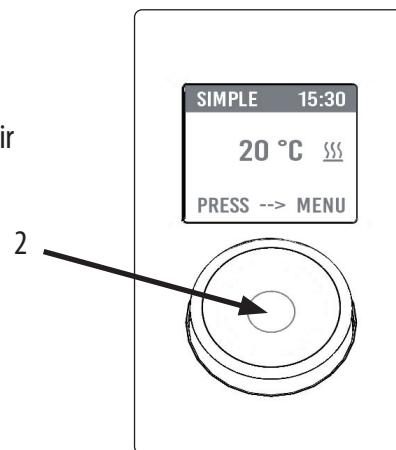

4.2. PRIMER ENCENDIDO



Girar el selector, colocarse en el idioma escogido y seleccionarlo presionando el selector.

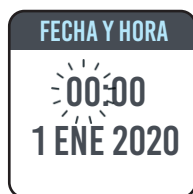

Regular la hora y la fecha



Se selecciona el modo de funcionamiento manual (simple), la temperatura se configura en 20 °C.

4.3. DESCRIPCIÓN DE LOS MODOS DE FUNCIONAMIENTO



Al presionar el selector se accede al MENÚ y al seleccionar la opción MODE con otra presión, se puede elegir de entre los diferentes modos de funcionamiento:

- SIMPLE (manual)
- PROGR (programación)
- PROVISIONAL

Un recuadro en el display indica el modo que se está eligiendo, al presionar el selector se confirma la elección

Al seleccionar el símbolo  se vuelve al menú anterior.

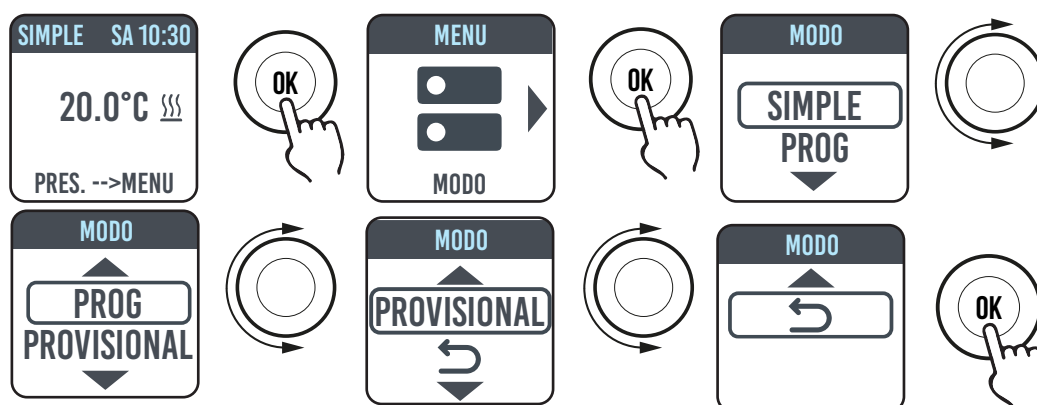

4.3.1. MODO SIMPLE (MANUAL)

El equipo mantiene la temperatura configurada. En el display aparece la temperatura configurada y, si el radiador está en fase de calefacción, el símbolo .

Este símbolo está fijo si el radiador está en fase de calefacción o parpadea si el radiador funciona de manera intermitente porque la temperatura de la habitación está próxima a la temperatura configurada (funcionamiento en regulación).

Para modificar la temperatura configurada, girar el selector y confirmar presionándolo.

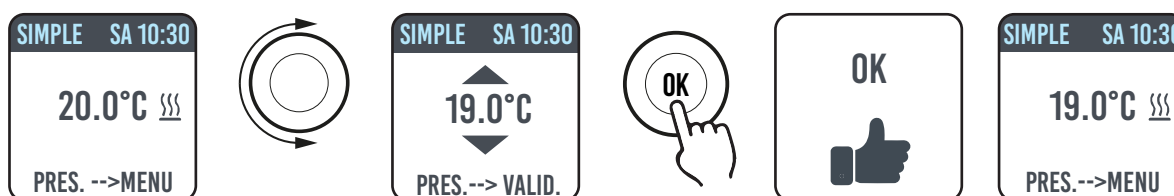

4.3.2. MODO PROGRAMA

Cuando el equipo está en este modo, el radiador sigue la programación definida para cada día de la semana. Al encender por primera vez, el programa preconfigurado es el siguiente:

	primera franja horaria de funcionamiento en Confort	segunda franja horaria de funcionamiento en Confort
de lunes a viernes	6:30 ÷ 8:30	17:00 ÷ 23:00
sábado y domingo	8:00 ÷ 23:00	----



En el display aparece la representación gráfica con la programación diaria y la temperatura configurada de la hora actual.

Se puede modificar el programa según las propias exigencias y se pueden configurar tres períodos de funcionamiento diferentes de confort por cada día (ver apartado 4.5).

4.3.3. MODO PROVISIONAL

La elección de este modo permite configurar una temperatura diferente de la programada/configurada por un período de tiempo limitado, que va de 30 minutos a 24 horas, una vez transcurrido este tiempo, el equipo vuelve a funcionar a la temperatura seleccionada previamente en modo SIMPLE o PROGRAMA.

Cuando se activa este modo, en el display aparece el tiempo que falta para volver al modo anterior (cuenta regresiva).



Se puede cambiar o interrumpir el funcionamiento temporal en cualquier momento. Al girar el selector en la pantalla aparecerá un menú que permite anular o cambiar la configuración anterior.

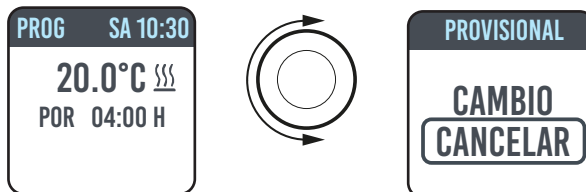

4.4. REGULACIÓN DE LA TEMPERATURA

4.4.1. REGULACIÓN DE LA TEMPERATURA EN MODO SIMPLE (MANUAL)

Para modificar la temperatura configurada, girar el selector y confirmar presionándolo. La temperatura máxima por defecto es 30 °C, pero se puede modificar mediante el parámetro «TEMP. MAX» del menú PARÁMETROS/RESTRICCIONES.

La temperatura mínima que se puede configurar es 12 °C, si desciende por debajo de ese valor, el equipo se posiciona a la temperatura anti-hielo de 7 °C.

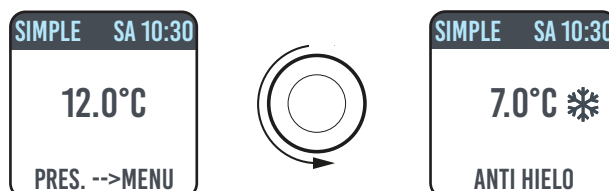

4.4.2. AJUSTE DE LA TEMPERATURA EN MODO PROGRAMA

En modo PROGRAMA la temperatura configurada depende de la hora y del programa configurado.

La temperatura en modo CONFORT configurada de fábrica es 20 °C.

La temperatura en modo ECO (nocturno) configurada de fábrica es 18 °C.

Para modificar las temperaturas CONFORT y ECO acceder al menú PROGRAMACIÓN, seleccionar la temperatura que se desea modificar y efectuar la modificación girando el selector y confirmando la elección.

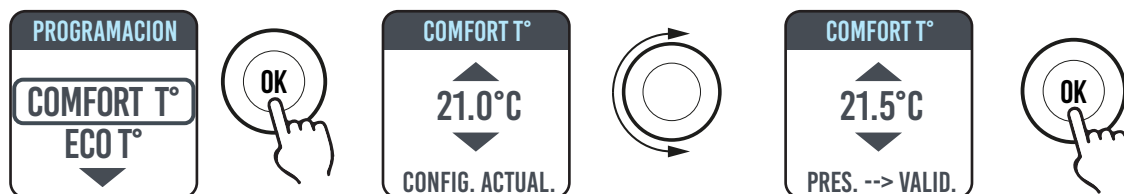

La temperatura máxima por defecto es 30 °C, pero se puede modificar mediante el parámetro «TEMP. MAX» del menú PARÁMETROS/RESTRICCIONES.

En modo PROGRAMA se pueden modificar las temperaturas CONFORT y/o ECO simplemente girando el selector, la nueva configuración se mantendrá hasta que se realice un nuevo cambio automático de temperatura configurado en el programa.

En el display se visualizará EXCEPCIÓN y la hora a la que se volverá a la programación configurada previamente.

Se puede cambiar o interrumpir el funcionamiento en excepción en cualquier momento. Al girar el selector en la pantalla aparecerá un menú que permite anular o cambiar la configuración anterior.

Si se configura una temperatura ANTI-HIELO (7 °C), se suspende la programación. Para restablecer la programación, al regresar a la vivienda, se debe colocar la temperatura en un valor diferente de 7 °C.



4.5. PROGRAMACIÓN

En este menú se puede:

1. configurar la temperatura Confort (ver apartado 4.4.2);
2. configurar la temperatura ECO (ver apartado 4.4.2);
3. programar cada día de la semana;
4. volver a la programación preestablecida de fábrica.

En PROGRAMACIÓN/DIA PROG girar el selector para seleccionar el día que se desea programar. Para iniciar la programación, presionar el selector.



Se puede programar cada día de la semana por separado y para cada día se pueden configurar 3 franjas horarias de funcionamiento en Confort, según las exigencias personales.

Si no se desean usar las 3 franjas horarias, será suficiente no seleccionarlas.

La franja horaria que se selecciona se indica mediante un recuadro

4.5.1. MODIFICACIÓN DEL HORARIO DE LAS FRANJAS HORARIAS

Girar el selector para evidenciar la franja horaria que se desea modificar y seleccionarla presionando el mismo. La franja horaria que se selecciona comienza a parpadear.

Para modificar la franja horaria girar el selector y presionarlo para confirmar la elección. Los minutos se pueden seleccionar de 30 en 30. El equipo se posicionará automáticamente en el siguiente valor a regular.

Después de finalizar la programación de las franjas horarias de Confort se podrán modificar otra vez, volviendo con el selector.

Para confirmar la programación, seleccionar VALID.

Al programar un día, el equipo permite copiar la programación que se ha configurado en otros días, solo se deben seleccionar los días para los que se desea realizar la copia del programa y seleccionar VALID.

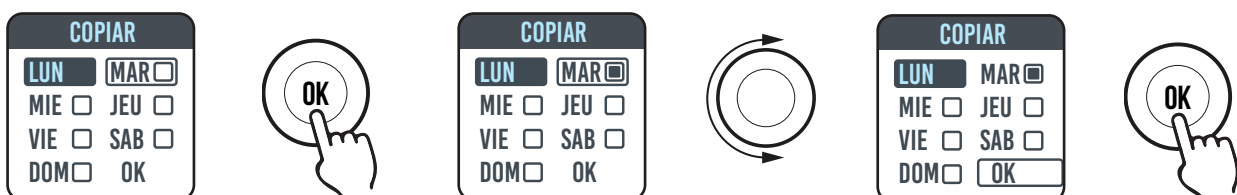
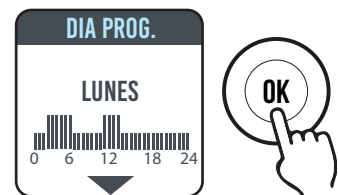

4.5.2. RETORNO A LA PROGRAMACIÓN DE FÁBRICA

En PROGRAMACIÓN seleccionar PROG. DEF. y presionar el selector.

Al seleccionar  se puede anular la operación.

Al presionar RESET se puede confirmar el retorno a la programación configurada de fábrica



4.6. PARÁMETROS

En los menús SIMPLE/PROGRAMA/PROVISIONAL, al presionar el selector para acceder al MENÚ y luego seleccionar PARÁMETROS, se pueden regular/configurar los siguientes parámetros:

1. **DETECCIÓN APERTURA VENTANA (VENTANA):** función de tipo activo/no activo. De fábrica esta función no está activa.
2. **ASC (Adaptive Start Control):** función de tipo activo/no activo. De fábrica esta función no está activa. Si este parámetro está activado y el equipo está en modo PROGRAMA, el sistema electrónico activará el radiador de manera anticipada (hasta 2 horas) para garantizar que la habitación alcance la temperatura configurada a la hora deseada. Se visualiza ASC cuando este parámetro está activado y ha intervenido, si está activado pero no interviene, la inscripción no aparece.
3. **IDIOMA:** permite seleccionar el idioma.
4. **CABLE PILOTO:** función de tipo activo/no activo. De fábrica esta función no está activa.

Se visualiza FP cuando este parámetro está activado y ha intervenido, si está activado pero no interviene, la inscripción no aparece.

El Cable piloto es el cable de color negro presente en el cable de alimentación, se usa en Francia para el control desde la centralita remota, ver apartado 2 «Conexiones eléctricas».

5. **CALIBRACIÓN de la temperatura:** permite calibrar la sonda de temperatura (+/- 5 °C) si la temperatura ambiente indicada en el display del radiador es diferente de la temperatura detectada en la habitación.

En el display se indica la temperatura ambiente detectada por el radiador en el punto en el que está instalado y la eventual calibración ya configurada.

La temperatura de una habitación no es uniforme, por tanto, es posible que la temperatura detectada por el radiador sea diferente de la que se detecta en otro punto de la habitación. Gracias a la función de calibración, se puede corregir esta diferencia.

Antes de usar esta función es necesario hacer funcionar el radiador por al menos 6 horas para estabilizar la temperatura ambiente.

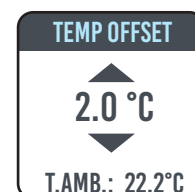

Ejemplo 1

si la temperatura configurada en el radiador es 20 °C pero en la habitación se miden 22 °C, colocar la calibración en 2 °C.

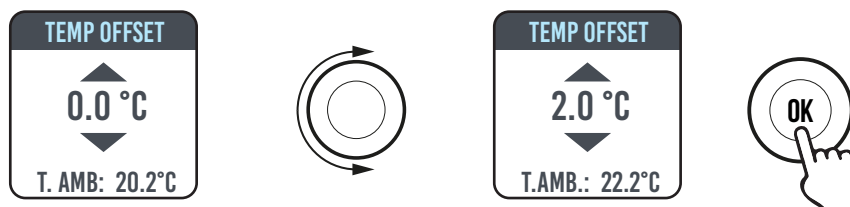

Ejemplo 2:

si la temperatura configurada en el radiador es 20 °C pero en la habitación se miden 18 °C, colocar la calibración en -2 °C

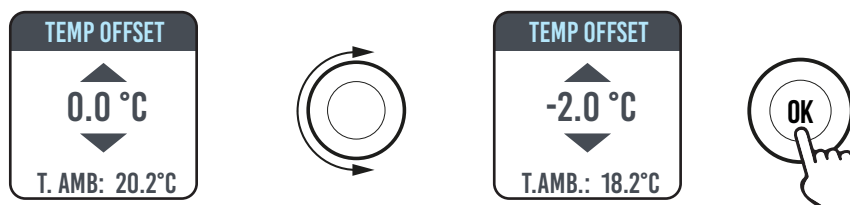

6. **AJUSTE DE FÁBRICA:** permite volver a la configuración de fábrica de los parámetros. Seleccionar VALIDAR y mantener presionado el selector por aprox. 5 segundos para reconfigurar los parámetros de fábrica.

7. **RESTRICCIONES:** Al seleccionar esta opción en el menú PARÁMETROS se puede:

- configurar la temperatura máxima admitida; se puede regular la temperatura máxima de 22 a 30 °C, 30 °C es la regulación de fábrica.
- Bloquear el uso de los PARÁMETROS o el uso de los PARÁMETROS o de la PROGRAMACIÓN (PAR & PR). No se bloquea ningún menú en la configuración de fábrica.

Para bloquear el uso de los parámetros o de la programación se debe introducir un código PIN.

El código PIN es: 139.

El PIN no se puede modificar.

Una vez que se activan las restricciones para acceder a los menús bloqueados, se debe introducir el PIN.

En el menú RESTRICCIONES/BLOQUEO MENÚ la función bloqueada es la que se indica con un punto.

Para eliminar un bloqueo, entrar al menú RESTRICCIONES/BLOQUEO MENÚ y seleccionar NINGUNO.

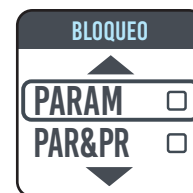

4.6.1. INFORMACIÓN DE ALGUNAS FUNCIONES

FUNCIÓN DETECCIÓN APERTURA VENTANA

El radiador puede identificar si se ha abierto una ventana, detectando una rápida disminución de temperatura ambiente (por lo menos 5 °C en un arco de tiempo máximo de 30 minutos). Si esto sucede, el radiador se apaga durante 30 minutos, luego de los cuales, el radiador retomará su funcionamiento en el estado anteriormente configurado, si detecta un sucesivo aumento de temperatura de por lo menos un grado centígrado (la ventana se ha cerrado), sino permanecerá apagado otros 30 minutos. Cuando la función está activada y se detecta la apertura de la ventana, el símbolo de la ventana en el display parpadea

MODO CABLE-PILOTO (solo para Francia).

Es el modo en el cual el radiador es controlado por una central remota.

Para usar esta función, el parámetro correspondiente debe estar activado en el relativo menú.

El modo de funcionamiento dependerá de la señal emitida por la centralita y por el modo seleccionado en el radiador.

Nota: en modo PROGRAMA, en caso de intervención del cable piloto, se suspende la operación de excepción.

4.7. RELOJ

En los menús SIMPLE/PROGRAMA, al presionar el selector para acceder al MENÚ y luego seleccionar RELOJ, se pueden regular/configurar:

- el paso automático del cambio de hora verano/invierno, de tipo activo/no activo; la configuración de fábrica es: activo;
- regular la hora y la fecha.

4.8. INFORMACIÓN

En los menús SIMPLE/PROGRAMA, al presionar el selector para acceder al MENÚ y luego seleccionar INFO, se puede acceder a la siguiente información:

- T. ambiente: es la temperatura ambiente medida por la sonda presente en el radiador. Ver también el apartado 4.6, punto 5;
- modelo del radiador;
- versión del software;
- consumo del radiador expresado en kW/h. Se indica el siguiente consumo:

- diario, para los 7 días anteriores;
- mensual, para los 12 meses anteriores;
- anuales, para los 4 años anteriores;
- totales.

4.9. BLOQUEO TECLA

Para bloquear las teclas (selector) en uno de los modos SIMPLE/PROGRAMA/TEMPORAL, presionar y mantener presionado el selector por algunos segundos y luego, seleccionar BLOQUEAR.

En el display queda indicado el modo de funcionamiento, si se toca el selector en el display aparece el símbolo del candado que indica el bloqueo.

Para desbloquear el funcionamiento mantener presionado el selector y luego seleccionar DESBLOQUEO.

4.10. STAND-BY DEL RADIADOR

En los menús SIMPLE/PROGRAMA, al presionar el selector para acceder al MENÚ y luego seleccionar OFF, se puede colocar el radiador en el estado de stand-by (radiador apagado pero conectado a la alimentación eléctrica).

Una señal sonora (bip) larga indica que está en stand-by.

En este estado en la pantalla se visualiza OFF.

En OFF, al girar o presionar el selector en el display se visualizarán ON y OFF, al seleccionar ON se podrá volver a encender el radiador. Una señal sonora, un bip doble corto, indica el encendido.

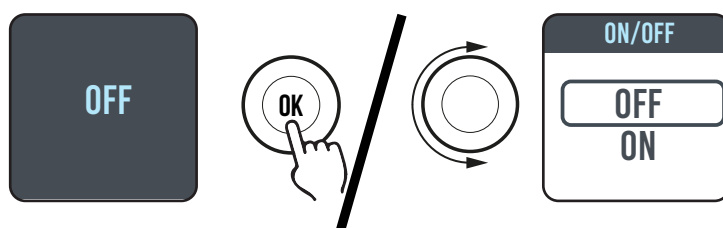

4.11. CONEXIÓN WI-FI

Puedes gestionar tu sistema de calefacción de radiadores desde tu smartphone a través del WiFi de tu casa y usando la aplicación DOMUS ONE, también podrás impartir simples mandos vocales a tu asistente Google o Alexa si tienes esa posibilidad.

Requisitos mínimos del sistema.

Red Wi-Fi 2,54 GHz, con las siguientes características:

- WPA-PSK
- WPA2-PSK
- Red abierta (ninguna seguridad aplicada).

Cabe mencionar que ningún otro sistema es compatible, por ejemplo WEP (los sistemas WEP aún en uso no son seguros).

Las contraseñas y nombres de redes Wi-Fi SSID no pueden tener más de 50 caracteres.

El radiador de fábrica está preparado para la conexión a la red Wi-Fi, cuando el radiador está encendido, en el display aparece el icono  intermitente.

Se puede desactivar la función conectividad en el radiador, para ello, acceder al MENÚ, seleccionar  y luego Wi-Fi, se podrá activar/desactivar el modo de conexión.



En el mismo menú también se puede:

- Seleccionar ESTADO para comprobar el estado de conexión del radiador: conectado/no conectado. En el display el icono  está encendido fijo si el radiador está conectado

En el display el icono  parpadea si el radiador aún no está conectado, seguir el procedimiento descrito más adelante para conectarlo.

- Al seleccionar RESET CON., se anula la asociación del radiador a la red Wi-Fi.



Conectividad
desactivada



Conectividad
activada, radiador
no conectado



Conectividad
activada, radiador
conectado

Para controlar tu radiador desde la aplicación, deberás seguir los pasos a continuación, luego se describen detalladamente:

- descargar la aplicación DOMUS ONE en tu teléfono, la puedes encontrar en



- si es la primera vez que descargas la aplicación, deberás crear una cuenta (4.11.1.2)
- conectar el radiador a tu red Wi-Fi usando la aplicación DOMUS ONE (4.11.1.2)
- añadir el nuevo radiador a la lista de los dispositivos para controlar desde tu teléfono (4.11.1.2)

4.11.1. REGISTRO Y ASOCIACIÓN RADIADOR

Nota 1: antes de continuar, asegúrese de que el teléfono esté conectado a la red a la que desea conectar también el radiador (red Wi-Fi doméstica), para hacerlo vaya a la configuración de Wi-Fi del teléfono y conéctelo a su red.

Nota 2: Esté siempre de acuerdo si la aplicación Domus solicita permiso durante el proceso de asociación.

4.11.1.1 Creación de la cuenta:

Después de descargarla, abre la aplicación «Domus One» en tu teléfono.

Si abres la aplicación por primera vez, tendrás que inscribirte en la plataforma «Domus One» creando una nueva cuenta, operación que ya no será necesaria si añades otros radiadores al sistema.

El sistema te solicitará introducir una dirección de correo electrónico válida, tu nombre y una contraseña, después de esto, presiona «OK» y habrás creado tu cuenta Domus One.

Por tanto, te conectarás automáticamente a la cuenta que has creado.

4.11.1.2 Conectar el radiador a tu red Wi-Fi de casa:

En la página 02 «Wi-Fi» presiona «+ AÑADIR NUEVO THERMOSTATO», aparecerá la pantalla 03.

Si el radiador (termostato) ya estaba conectado a tu red Wi-Fi (icono  encendido fijo) presiona «SÍ» y sigue las instrucciones desde el punto 4.11.1.3.

Si el radiador no está conectado a tu red Wi-Fi (radiador nuevo o radiador con símbolo  intermitente) presiona «NO», aparecerá una nueva pantalla (figura 04):

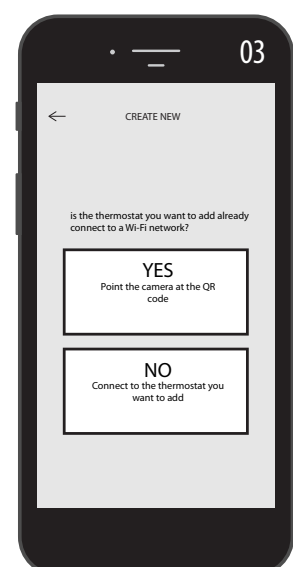

Ingrese la contraseña de red si es necesario. Presiona «CONFIGURAR», aparecerá la pantalla en la figura 05.

Presiona «IR A LA CONFIGURACIÓN WI-FI», aparecerá la página de la configuración Wi-Fi del sistema operativo (figura 06).

Entre estas aparecerá la red Wi-Fi del radiador «DOMUS Wi-Fi . . .».

Nota: si la red DOMUS no aparece, verifique la configuración Wi-Fi del teléfono si la opción "reconexión" no está seleccionada automáticamente para su red doméstica. Si es así, elimine esta configuración

En tu teléfono selecciona la red Domus Wi-Fi.

Espera a las indicaciones de conexión efectiva y luego, vuelve a la aplicación.

Espera a que aparezca el mensaje de conexión en su teléfono ocurrió y, si se solicita, confirme. En algunos teléfonos pueden tardar hasta 2 minutos.

En el radiador aparecerá un mensaje de conexión Wi-Fi en curso y con la conexión efectuada el símbolo  en el display será fijo.

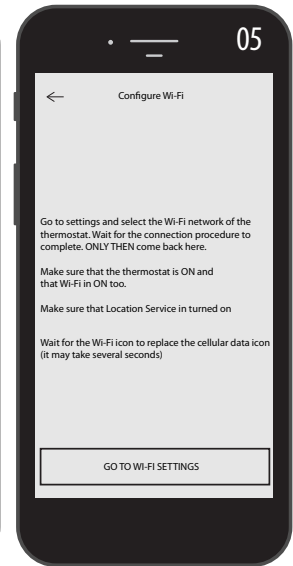

Ahora tu radiador está conectado a la red Wi-Fi de casa, puedes añadirlo a la lista de los radiadores que controlas desde tu teléfono o desde otros teléfonos que tengan la aplicación DOMUS ONE siguiendo el procedimiento a continuación.

4.11.1.3 Añadir el nuevo radiador a la lista de los dispositivos para controlar desde tu teléfono:

Accede a la aplicación. En el radiador aparecerá la siguiente pantalla (figura 07):

Presiona «+ AÑADIR NUEVO TERMOSTATO», aparecerá la pantalla de la figura 08.

Presiona «SÍ», el sistema te solicitará encuadrar el código QR que encuentras en el lado derecho del radiador.

Encuadra el código QR, aparecerá una inscripción en el teléfono, presiona «CONECTAR».

El sistema te solicitará dar un nombre al radiador y asociarlo a un grupo, por ejemplo, puedes dar el nombre eBlitz 1000 W y asociarlo al grupo «Salón» o crear un nuevo grupo, p. ej. «Dormitorio».

El Grupo y el radiador registrados de esta manera aparecerán en la página principal de la aplicación y podrás comenzar a controlarlo desde tu teléfono.

Repite el procedimiento antes descrito para cada radiador nuevo.

Para eliminar un radiador de tu cuenta, mantén presionado por un tiempo prolongado el nombre del radiador y luego selecciona «BORRAR».

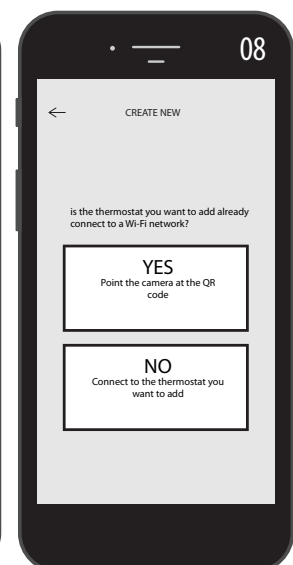
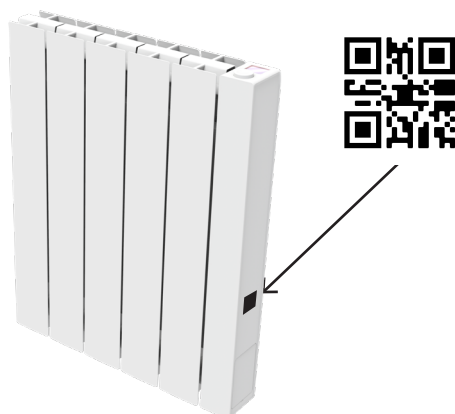

4.11.2. FUNCIONAMIENTO DE LA APLICACIÓN

Desde la aplicación podrás controlar cada uno de los radiadores, grupos de radiadores e incluso los radiadores en diferentes habitaciones, podrás configurar muchas de las funciones del radiador y su programación, así como monitorizar la temperatura diaria para comprobar que corresponda a lo que deseas.

Puedes añadir nuevos radiadores a tu lista personal en cualquier momento que desees y darles un nombre para reconocerlos fácilmente.

Si tienes varios radiadores en el mismo ambiente, te aconsejamos agruparlos entre sí.

Desde la página principal de la aplicación puedes apagar o encender rápidamente el radiador, o bien seleccionarlo para modificar los parámetros.

Accederás a una página en la que podrás modificar la temperatura configurada en el radiador o seleccionar un modo de funcionamiento diferente de entre los descritos en los capítulos anteriores de funcionamiento del radiador.

En la parte principal de la pantalla se indica la temperatura, que se puede modificar presionando en «+» o en «-» o bien desplazando el cursor.

En la parte inferior de la pantalla se indican los modos de funcionamiento que se pueden seleccionar, el modo activo es el de color, los modos no activos son de color gris.



Al presionar el icono  superior derecho se accede a la página a través del cual se pueden modificar los parámetros configurados, activar o desactivar las diferentes funciones del radiador, programar el radiador, activar el bloqueo de seguridad niños, visualizar el curso de la temperatura en el local.

- modo Simple (manual) 
- modo Programación 
- modo Temporal 
- encendido y apagado radiador 

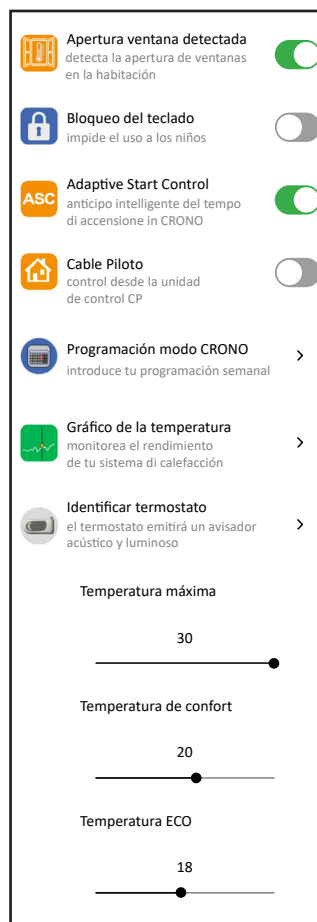

La programación desde la aplicación sigue los mismos criterios ilustrados para el radiador, con la posibilidad de configurar las franjas de funcionamiento confort para cada día, en cambio, no se pueden copiar los programas de un día al otro, que sí se puede en la programación para el radiador.



Desde la aplicación también se puede visualizar el curso de la temperatura ambiente diaria, del día anterior y de la semana anterior y compararla con la configuración deseada, para adaptar la configuración más adecuada a las propias exigencias y controlar el consumo.

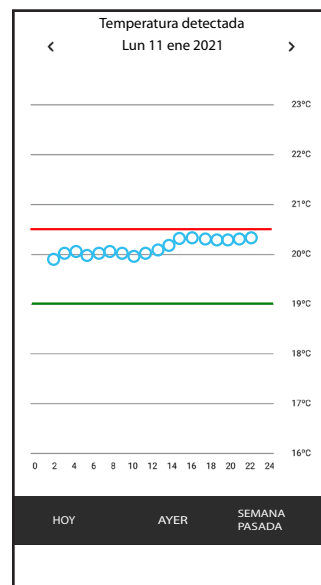

5. LIMPIEZA DEL RADIADOR

Para su seguridad, antes de cada operación de limpieza, desconectar la alimentación eléctrica. Las operaciones de limpieza se deben realizar con el radiador apagado y frío.

Para limpiar el cuerpo calentador, no utilizar productos abrasivos o corrosivos, utilizar por ejemplo, agua con jabón y secar el cuerpo con un paño suave.

Para limpiar las partes plásticas, mandos y humidificador, utilizar exclusivamente un paño seco y evitar el contacto con productos químicos o alcohol.

6. AVERÍAS

En caso de avería no utilizar el equipo, desconectarlo de la alimentación eléctrica y para la reparación dirigirse exclusivamente a un técnico habilitado y autorizado para intervenir en este tipo de producto.

Este equipo contiene una cantidad exacta de aceite mineral. Las reparaciones que necesiten la apertura del depósito del líquido deben ser realizadas por el fabricante, por sus representantes o por el servicio de asistencia clientes.

El fabricante declina toda responsabilidad por daños a personas, animales y cosas originados por alteraciones o intervenciones incorrectas en el radiador.

TABLA DE ANOMALÍAS TÉCNICAS

PROBLEMA	ESTADO DEL RADIADOR	POSIBLE CAUSA	SOLUCIÓN
El radiador no calienta.	En el display no aparece ninguna inscripción	Falta de alimentación	Comprobar que haya tensión y que el interruptor del radiador esté en la posición I.
	Radiador en funcionamiento PROGRAMA	El programa prevé el funcionamiento en modo ECO	Controlar la configuración de la programación
	Radiador en funcionamiento SIMPLE	Funcionamiento incorrecto de la resistencia eléctrica o de la placa de regulación	Dirigirse a un centro de asistencia
El radiador no garantiza haber alcanzado la temperatura deseada en el local	Funciona correctamente	La potencia del radiador no es suficiente para garantizar las necesidades de los locales	Sustituir el radiador con uno de potencia superior antes de agregar otro radiador.
	Funciona correctamente	La posición del radiador influye de manera excesiva sobre la temperatura detectada en el ambiente	Calibrar la temperatura leída por el radiador, ver apartado 4.6 PARÁMETROS/CALIBRACIÓN
El radiador no funciona	En el display aparece la inscripción ALARMA SENSOR	El sensor de detección de la temperatura está dañado	Dirigirse a un centro de asistencia
		Temperaturas demasiado elevadas en el radiador	Controlar que el radiador no esté cubierto.
El radiador no deja de calentar	Cualquiera	El radiador se ha instalado cerca de una corriente de aire (puertas de entrada, orificios de ventilación en la pared)	Evitar instalar el radiador en correspondencia con corrientes de aire
		La temperatura configurada es demasiado alta	Corregir la temperatura configurada

PROBLEMA	ESTADO DEL RADIADOR	POSIBLE CAUSA	SOLUCIÓN
La detección apertura ventana no funciona correctamente	Función habilitada	El descenso de la temperatura en los locales no ha superado el valor de 5 °C en el tiempo previsto o	----
		El radiador está en una posición en la cual la sonda no puede detectar correctamente la temperatura.	Cambiar la posición del radiador.
Se requiere el código PIN	Parámetros y/o programación bloqueada	Los parámetros y/o la programación han sido intencionalmente bloqueados	El código PIN para introducir es 139
Ruidos de dilatación durante el encendido y/o apagado	Cualquiera	Los sostenes de sujeción del radiador no están centrados y rozan al radiador.	Posicionar los sostenes de manera correcta.
El radiador pierde aceite	Cualquiera	Defecto del cuerpo calentador o falta de estanqueidad de los empalmes.	Dirigirse a un centro de asistencia.
La pared detrás del radiador se ensucia	Cualquiera	Estas marcas se deben a la calidad del aire en la habitación y a la formación de polvo en el radiador o bien, al hecho de que en la habitación se fume habitualmente	Ventilar y mantener la habitación y el radiador limpios. Evitar fumar en la habitación. Si se verifica esta circunstancia, no es un justificante para la sustitución del radiador en garantía.
El radiador está demasiado caliente	Radiador en calefacción	El radiador normalmente alcanza temperaturas elevadas	Las temperaturas elevadas son conformes a las normas de seguridad, el radiador ha sido proyectado para resistir a las mismas
La aplicación no encuentra la red Wi-Fi doméstica a la que está conectado el teléfono	----	Durante la instalación de la aplicación no se han dado todos los permisos solicitados, por ejemplo el de geolocalización.	Volver a instalar la aplicación y autorizar los permisos solicitados
El radiador no se conecta a la red Wi-Fi aunque la contraseña y el nombre de la red sean correctos	----	La red Wi-Fi no tiene las características técnicas requeridas, ver apdo. 4,11	Comprobar que la red Wi-Fi sea conforme a las características técnicas requeridas y eventualmente sustituir el router por una versión actualizada.
El radiador no se conecta a la red Wi-Fi	En el display del radiador no aparece el símbolo 	En el radiador, el modo conexión ha sido desactivado	Activar el modo conexión en el radiador, ver apdo. 4,11
No encuentras el código QR para asociar el radiador a la red WI-Fi	Esperando conexión	Se ha quitado la etiqueta del código QR del lateral del radiador	Puedes encontrar el código QR también en la parte de atrás del radiador.

7. GARANTÍA

El cuerpo en aleación de aluminio está garantizado por defectos de fabricación durante 10 años a partir de la fecha de compra. Los componentes eléctricos y electrónicos están garantizados por 2 años a partir de la fecha de compra del radiador. Para que la garantía tenga validez, es necesario presentar un documento que certifique la fecha de compra (recibo fiscal, factura, ticket fiscal).



Para que la garantía tenga validez, la instalación debe cumplir con las normas y leyes en vigencia, también debe ser realizada a la perfección

Los componentes sometidos a normal desgaste o consumo están excluidos de la garantía, así como los daños derivados por el transporte o montaje.

8. AMBIENTE

El símbolo aplicado en el equipo e ilustrado al lado, indica que el producto está sujeto a recolección diferenciada para los equipos eléctricos.



Al finalizar la vida útil del equipo, no puede ser eliminado con los residuos comunes sólidos urbanos, sino que debe ser enviado a un centro de recolección específico en su zona o entregado al distribuidor cuando se adquiera un nuevo equipo del mismo tipo y para el mismo uso.

La recolección diferenciada de los equipos eléctricos y electrónicos entra dentro de una política de protección y mejora de la calidad del ambiente y para evitar potenciales efectos perjudiciales para la salud humana por la presencia de sustancias peligrosas, clasificadas por las directivas europeas.



¡Atención! Una eliminación incorrecta del equipo implica sanciones.

Cuando se elimine el radiador, respetar las normas y leyes en vigencia para la eliminación del aceite.

9. CARACTERÍSTICAS DEL EQUIPO

IP24: equipo protegido contra los chorros de agua



Clase II: doble aislamiento

El radiador está compuesto por un cuerpo presofundido en aleación de aluminio y contiene un fluido para la transmisión interna del calor constituido por aceite mineral altamente refinado con un alto coeficiente de transmisión del calor y caracterizado por la alta resistencia a la oxidación, para favorecer una prolongada durabilidad y baja viscosidad.

El fluido interno es calentado por medio de una resistencia eléctrica con aislamiento de clase II.

La electrónica de control y regulación asegura una regulación meticulosa de la temperatura ambiente.

En caso de ausencia temporal de la alimentación eléctrica, el radiador mantiene memorizada la programación configurada y el horario durante aproximadamente 2 horas.

El radiador puede estar conectado a tu red Wi-Fi de casa, de esta manera controlarás fácilmente tus radiadores a través de la aplicación «Domus One» y también, con el asistente vocal. Con la aplicación puedes conectar cualquier radiador a Internet y asociarlo a tu cuenta personal. Puedes añadir nuevos radiadores a tu lista personal en cualquier momento que desees y darles un nombre para reconocerlos fácilmente

Nota: todos los radiadores Fondital se han producidos con una etiqueta de identificación que permite su trazabilidad. Esta etiqueta certifica la conformidad a las directivas CEE y a las normas eléctricas.

Tensión de alimentación	230V +/- 10% AC 50/60 Hz	
Potencia del elemento calefactor	Mod. 750 W	750 W
	Mod. 1000 W	1000 W
	Mod. 1250 W	1250 W
	Mod. 1500 W	1500 W
	Mod. 1800 W	1800 W
Clase de aislamiento	Clase II	
Clase de protección al agua	IP24	
Temperatura de ejercicio	0 ÷ 50 °C	
Consumo en stand-by	< 0,5 W	
Temperatura de almacenamiento	-15 ÷ 70 °C	
Humedad relativa en funcionamiento	0 ÷ 85 % sin condensación	
Tipo de regulación	Proporcional integral	
Campo de temperatura	7°C ÷ 30°C	
Resolución de regulación de temperatura	0,5 °C	
Banda de frecuencia	2412 MHz ÷ 2474 MHz	
Potencia de radiofrecuencia máxima transmitida	17,5 dBm	

Modelo	Potencia	No. de elementos	Anchura	Altura	Profundidad	Peso neto
eBlitz Wi-Fi	W		mm	mm	mm	Kg
750 W	750	4	390	583	80	8
1000 W	1000	5	470	583	80	9,9
1250 W	1250	7	630	583	80	13,7
1500 W	1500	9	790	583	80	17,1
1800 W	1800	11	950	583	80	19,7

10. REQUISITOS DE INFORMACIÓN QUE DEBEN CUMPLIR LOS APARATOS DE CALEFACCIÓN LOCAL ELÉCTRICOS. REGLAMENTO (UE) 2015/1188, 28 DE ABRIL DE 2015 POR EL QUE SE APLICA LA DIRECTIVA 2009/125/CE

Identificador(es) del modelo: eBlitz Wi-Fi 750 W / 1000 W / 1250 W / 1500 W / 1800 W					
Partida	Símbolo	Valor	Unidad	Partida	Unidad
Potencia calorífica				Tipo de control de potencia calorífica/de temperatura interior	
Potencia calorífica nominal	Pnom	0,75 / 1,0 / 1,25 / 1,5 / 1,8	kW	potencia calorífica de un solo nivel, sin control de temperatura interior	No
Potencia calorífica mínima (indicativa)	Pmin	n.d.	kW	Dos o más niveles manuales, sin control de temperatura interior	No
Potencia calorífica máxima continuada	Pmax,c	0,75 / 1,0 / 1,25 / 1,5 / 1,8	kW	on control de temperatura interior mediante termostato mecánico	No
Consumo auxiliar de electricidad				con control electrónico de temperatura interior	No
A potencia calorífica nominal	elmax	0,75 / 1,0 / 1,25 / 1,5 / 1,8	kW	control electrónico de temperatura interior y temporizador diario	No
A potencia calorífica mínima	elmin	n.d.	kW	control electrónico de temperatura interior y temporizador semanal	Si
En modo de espera Wi-Fi no activado	eISB	< 0,5	W	Otras opciones de control	
En modo de espera Wi-Fi activado	eISB	< 1,5	W	control de temperatura interior con detección de presencia	No
				control de temperatura interior con detección de ventanas abiertas	Si
				con opción de control a distancia	Si
				con control de puesta en marcha adaptable	Si
				con limitación de tiempo de funcionamiento	No
				con sensor de lámpara negra	No
Contatti	Fondital Spa Via Cerreto. 40 25079 Vobarno (Brescia)				

11. DECLARACIÓN DE CONFORMIDAD

DECLARACIÓN DE CONFORMIDAD

Con la presente para

FONDITAL S.p.A.
con sede en
Via Cerreto 40, 25079 Vobarno (BS) Italia

declara que los

RADIADORES ELÉCTRICOS PARA CALEFACCIÓN
Modelo
eBLITZ Wi-Fi

producidos por FONDITAL S.p.A.

están contruidos de acuerdo a las Directivas europeas y a los Reglamentos europeos

- DIRECTIVA 2014/53/UE: "RED"
- DIRECTIVA 2014/35/UE: "Baja Tensión"
- DIRECTIVA 2014/30/UE: "Compatibilidad Electromagnética"
- DIRECTIVA 2012/19/UE: "WEEE"
- DIRECTIVA 2011/65/UE: "RoHS"
- DIRECTIVA 2009/125/CE: "Ecodesign"
- REGLAMENTO (UE) 2015/1188: "Ecodesign"
- REGLAMENTO (CE) 1907/2006: "REACH"

Y en conformidad con las normas:

- EN 60335-1:2012+A11:2014 + A13:2017 + A1:2019 + A2:2019 + A14:2019.
- EN 60335-2-30:2009 + A11:2012 + A1:2020 + A12:2020.
- EN 62233:2008
- EN 55014-1:2020
- EN 55014-2:2020
- ETSI EN 300 220-1:2017 V3.1.1
- ETSI EN 300 220-2 :2012 V3.1.1

FONDITAL S.p.A.
Per la Direzione
Ing. Gianluigi Arici

Vobarno, 15/02/2021

ESTIMADO CLIENTE,



AGRADECEMOS PELA PREFERÊNCIA QUE NOS CONCEDEU E, ANTES DE INSTALAR E/OU UTILIZAR O PRODUTO, SOLICITAMOS QUE LEIA COM ATENÇÃO ESTE MANUAL REFERENTE AO MODO CORRETO DE INSTALAÇÃO, USO E MANUTENÇÃO DO APARELHO.

PARA ALÉM DISSO, LEMBRAMOS QUE O PRESENTE MANUAL DEVE ACOMPANHAR O RADIADOR CASO SEJA TRANSFERIDO PARA OUTRO LOCAL DE INSTALAÇÃO.

A EMBALAGEM INCLUI:

RADIADOR DE ALUMÍNIO DOTADO DE TERMÓSTATO DE REGULAÇÃO ELETRÓNICA, KIT DE FIXAÇÃO COMPOSTO POR DOIS SUPORTES E RELATIVOS PLÁSTICOS, GABARITO DE PAPEL PARA AS INDICAÇÕES DE FIXAÇÃO, PARAFUSOS E BUCHAS, MANUAL DE INSTRUÇÕES.

Resumo

1.	ADVERTENCIAS	24
2.	LIGAÇÕES ELÉTRICAS.....	25
2.1.	DETALHES PARA A INSTALAÇÃO NA CASA DE BANHO	25
3.	INSTALAÇÃO DO APARELHO	26
3.1.	FIXAÇÃO MURAL DO RADIADOR	26
4.	REGULAÇÃO E PROGRAMAÇÃO.....	29
4.1.	PAINEL DE CONTROLO.....	29
4.2.	PRIMEIRA ATIVAÇÃO	29
4.3.	DESCRIÇÃO DOS MODOS DE FUNCIONAMENTO	30
4.3.1.	MODO SIMPLES (MANUAL).....	30
4.3.2.	MODO PROGRAMA	30
4.3.3.	MODO TEMPORÁRIO.....	31
4.4.	REGULAÇÃO DA TEMPERATURA	31
4.4.1.	REGULAÇÃO DA TEMPERATURA NO MODO SIMPLES (MANUAL).....	31
4.4.2.	REGULAÇÃO DA TEMPERATURA NO MODO PROGRAMA	31
4.5.	PROGRAMAÇÃO	32
4.5.1.	MODIFICAÇÃO DO HORÁRIO DAS FAIXAS DE HORÁRIO	32
4.5.2.	RETORNO À PROGRAMAÇÃO DE FÁBRICA	33
4.6.	PARÂMETROS	33
4.6.1.	DETALHE DE ALGUMAS FUNÇÕES	34
4.7.	RELÓGIO	34
4.8.	INFORMAÇÕES	34
4.9.	BLOQUEIO DAS TECLAS	35
4.10.	STANDBY DO RADIADOR	35
4.11.	CONEXÃO WI-FI	35
4.11.1.	REGISTRO DAS ASSOCIAÇÕES DO RADIADOR	36
4.11.2.	FUNCIONAMENTO DO APP.....	38
5.	LIMPEZA DO RADIADOR	39
6.	AVARIAS	39
7.	GARANTIA	41
8.	AMBIENTE	41
9.	CARACTERÍSTICAS DO APARELHO.....	42
10.	REQUISITOS DE INFORMAÇÃO PARA AQUECEDORES DE AMBIENTE LOCAL ELÉTRICOS. REGULAMENTO (UE) 2015/1188 DE 28 DE ABRIL DE 2015 QUE DÁ EXECUÇÃO A DIRETIVA 2009/125/CE.....	43
11.	DECLARAÇÃO DE CONFORMIDADE.....	44

1. ADVERTENCIAS



No radiador aparece uma etiqueta que indica o símbolo mostrado aqui ao lado, cujo significado é: a fim de evitar o superaquecimento do aparelho, **NÃO CUBRA O RADIADOR** com vestuários, tecidos ou outros objetos.

O radiador não deve, em nenhum caso:

- ser recoberto parcial ou totalmente.
- estar em contacto direto ou a curta distância de cortinas, móveis, etc.



O radiador não deve, em nenhum caso, ser instalado:

- em nicho
- a menos de 10 cm dos ângulos do quarto
- embaixo de uma tomada de corrente
- acima de uma prateleira.

O radiador deve ser fixado a parede por meio dos suportes de sustentação fornecidos com o mesmo. Todas as intervenções no aparelho devem ser feitas por um profissional habilitado. Os consertos que necessitem da abertura do reservatório do líquido devem ser efetuados pelo fabricante, pelos seus representantes ou pelo serviço de assistência aos clientes.

ATENÇÃO: algumas peças deste produto podem tornar-se muito quentes e queimar. Preste particular atenção no caso de presença de crianças e de pessoas com deficiências.



As crianças de idade inferior aos 3 anos devem ser mantidas a distância do aparelho, a não ser que sejam supervisionadas.

As crianças de 3 a 8 anos só podem ligar ou desligar o radiador, contanto que o mesmo esteja posicionado e instalado em modo correto e que tenham sido instruídas em relação ao uso seguro do aparelho e que tenham entendido os possíveis riscos relacionados.

As crianças de 3 a 8 anos não podem ligar o aparelho a tomada de alimentação elétrica, não podem regular ou limpar o aparelho e não podem fazer nenhum tipo de manutenção.



O aparelho pode ser utilizado por crianças com idade não inferior a 8 anos e por pessoas com capacidades físicas, sensoriais ou mentais reduzidas, ou sem experiência ou sem o conhecimento necessário, contanto que sejam supervisionadas ou após receberem as instruções relativas ao uso seguro do aparelho e compreenderem os perigos relacionados ao mesmo.

As crianças não devem brincar com o aparelho.

A limpeza e a manutenção, destinadas a serem efetuadas pelo utilizador, não devem ser feitas por crianças sem supervisão.



Este aparelho é abastecido com uma quantidade precisa de óleo.

Todos os consertos que prevejam a abertura do contentor de óleo devem ser efetuados somente pelo fabricante ou pelos seus técnicos, que deverão ser contactados no caso de vazamentos de óleo; quando for realizado o sucateamento do equipamento, será necessário respeitar as disposições relativas a eliminação do óleo.

3. INSTALAÇÃO DO APARELHO

A fim de obter os melhores resultados em termos de rendimento térmico e conforto do seu aparelho, recomendamos instalar o radiador, se possível, debaixo da janela ou perto de zonas de alta dispersão térmica do ambiente a aquecer.

O radiador não deve ser instalado em um nicho ou debaixo de uma tomada de corrente.

Cortinas, móveis e outros objetos que possam obstruir a correta distribuição do calor devem ser colocados a uma distância mínima de 50 cm da parte frontal do radiador.

Respeite uma distância mínima de ao menos 10 cm entre o limite inferior do radiador e o pavimento.

Respeite uma distância mínima de pelo menos 30 cm entre o limite superior do radiador e qualquer prateleira acima dele.

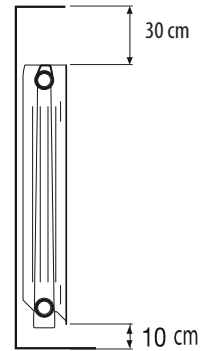

3.1. FIXAÇÃO MURAL DO RADIADOR

O radiador deve ser fixado à parede por meio dos específicos suportes de fixação fornecidos com o aparelho. O sistema de fixação é composto por:

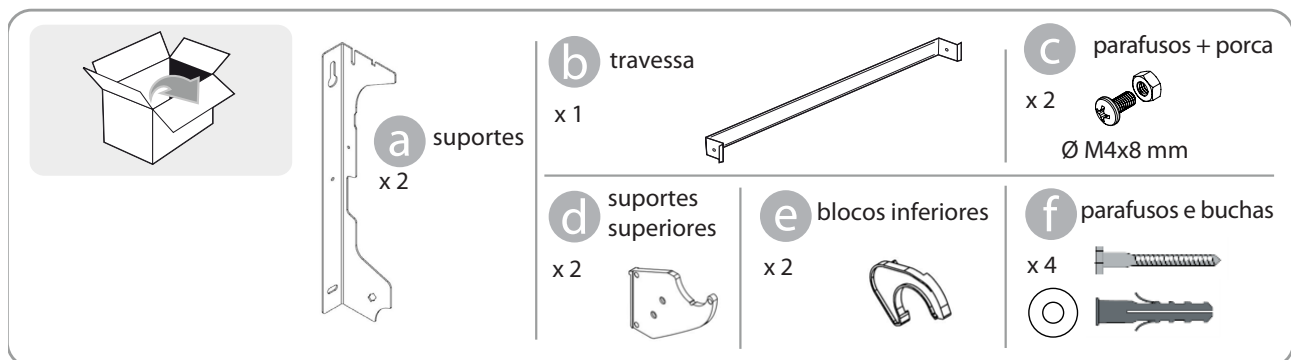

COLOCAÇÃO DO RADIADOR:

1. Prender a travessa **b** aos dois suportes **a** com os parafusos **c**.

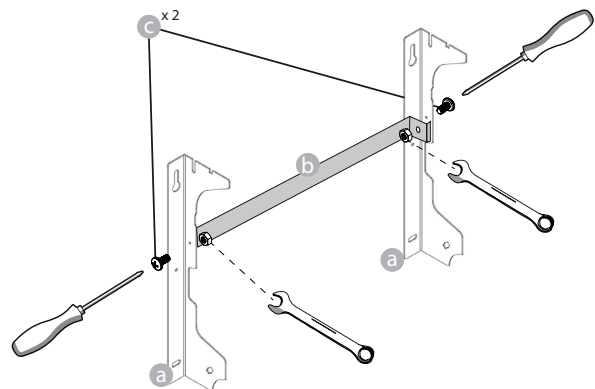

2. Escolher a posição do radiador, consultar os avisos nos parágrafos 1, 2 e 2.1. Dependendo da posição escolhida, apoiar o suporte **a** no piso

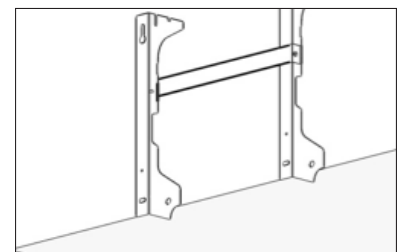
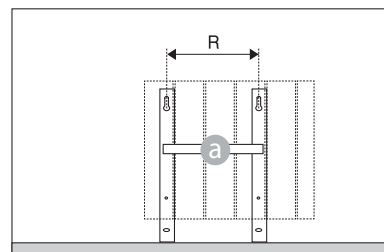

Distância R (mm)	Número de elementos/potência				
	4 / 750W	5 / 1000W	7 / 1250W	9 / 1500W	11 / 1800W
	160	240	240	560	640

3. Com uma caneta, sinalizar a posição dos furos (T1) e (T2).

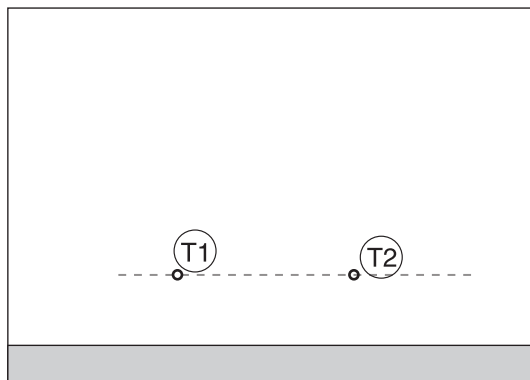
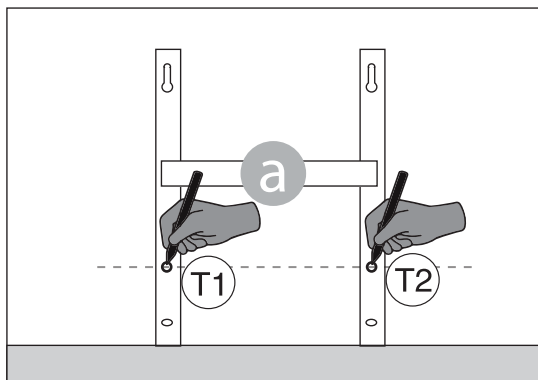

4. Os pontos (T1) e (T2) sinalizados correspondem à posição dos furos para os parafusos inferiores. Posicionar o suporte de forma que as asas inferiores do suporte correspondam aos sinais (T1) e (T2):

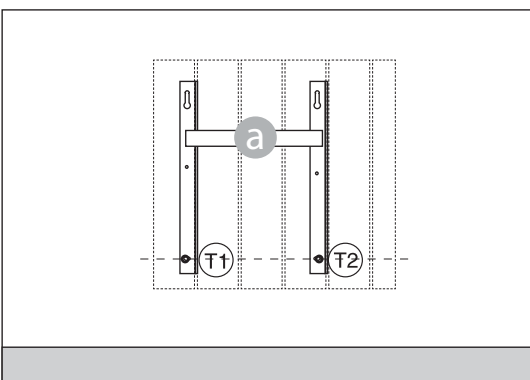
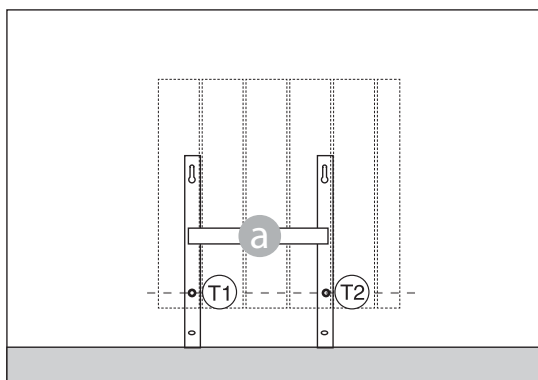

5. Com um nível, verificar se o suporte está reto e sinalizar a posição dos dois furos superiores (U1) e (U2).

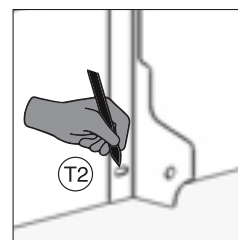
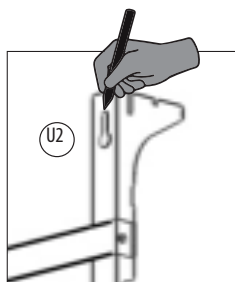
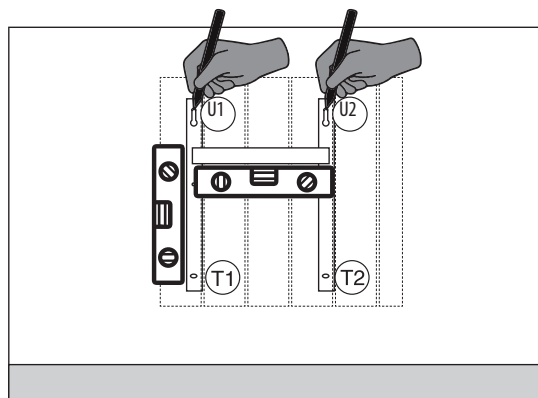

6. Com base no tipo de parede, escolher parafusos e buchas adequados, os parafusos e buchas fornecidos podem não ser adequados ao tipo de parede do local. Fure em correspondência dos furos marcados e insira as buchas na parede.

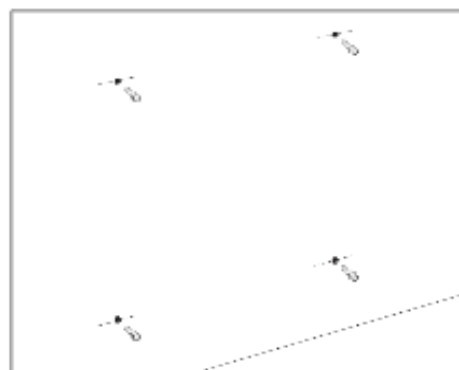
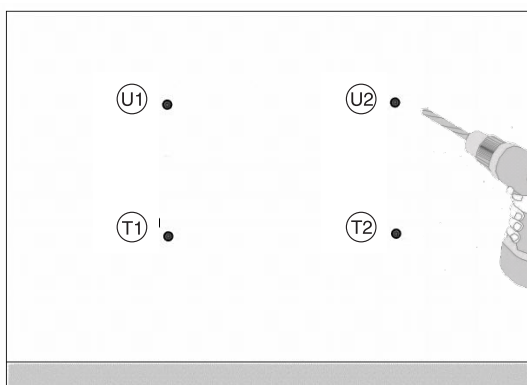

7. Posicionar o suporte **a** e inserir os parafusos com anilhas. Fechar os parafusos:

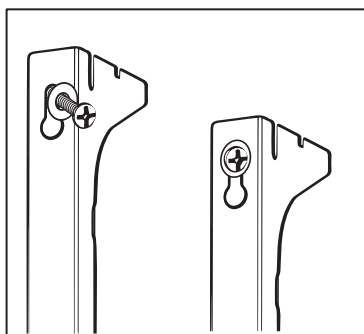

8. Posicione as partes plásticas **d** superiores do suporte:

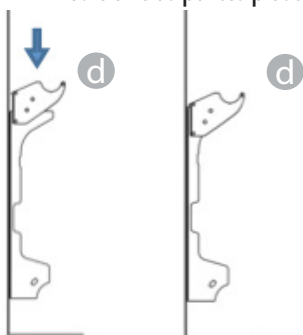

9. Monte os dois bloqueios inferiores **e** e gire-os até ouvir um estalido.

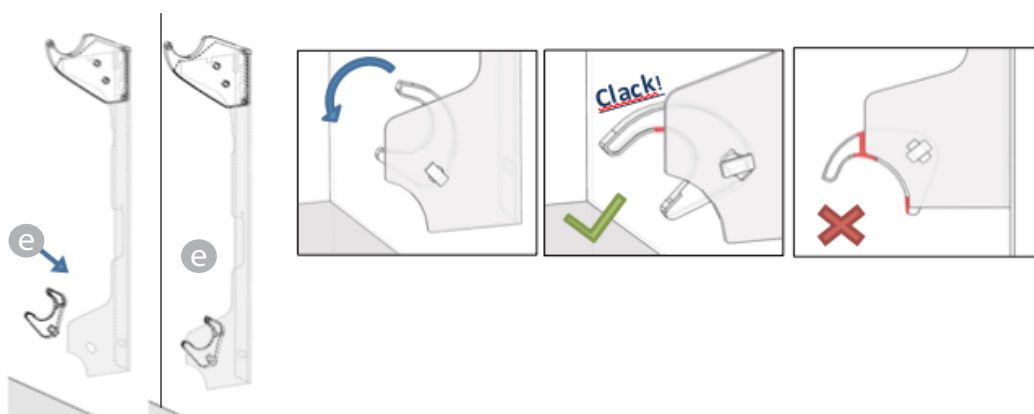

10. Posicione o radiador apoiando-o à parte superior dos suportes **d**, de seguida, fazê-lo girar. Empurre o radiador até que se bloqueie automaticamente por meio dos bloqueios plásticos inferiores **e**.

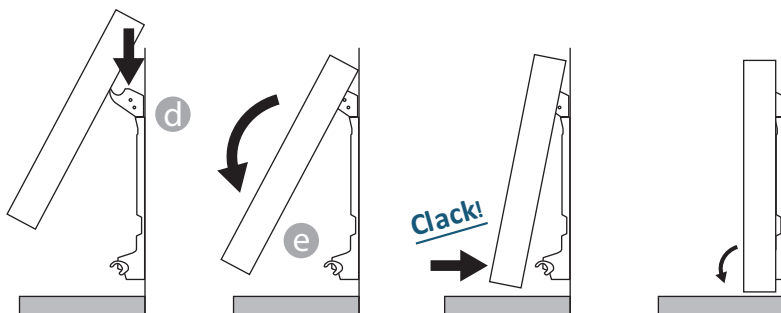

A operação estará concluída somente quando os ganchos de bloqueio estiverem bloqueados e o radiador estiver fixado firmemente à parede, sem nenhuma possibilidade de movimento. Em todo caso, a distância mínima do radiador em relação ao chão deve ser de 100 mm

11. Se for necessário remover o radiador instalado, atue nos bloqueios plásticos inferiores, deslocando-os em direção horizontal e, de seguida, girando-os:

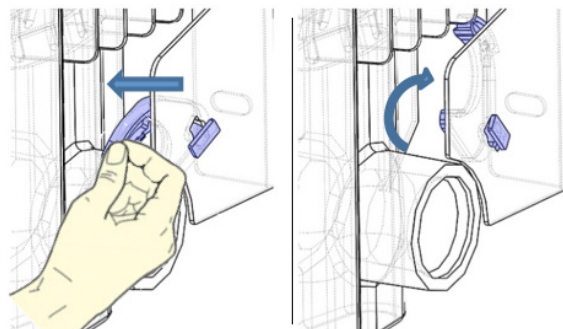

4. REGULAÇÃO E PROGRAMAÇÃO

4.1. PAINEL DE CONTROLO

O aparelho tem um interruptor ON/OFF na parte posterior do plástico à direita (1). Para alimentar eletricamente o radiador, posicionar o interruptor em I. Para desligar eletricamente o radiador, posicionar o interruptor em 0.

Quando reativar o radiador com o interruptor, poderá ser necessário redefinir a data e o dia atual.

Com o manípulo (2), é possível seleccionar o modo de funcionamento, aumentar ou diminuir os valores definidos (+/-); premir o manípulo para confirmar a escolha

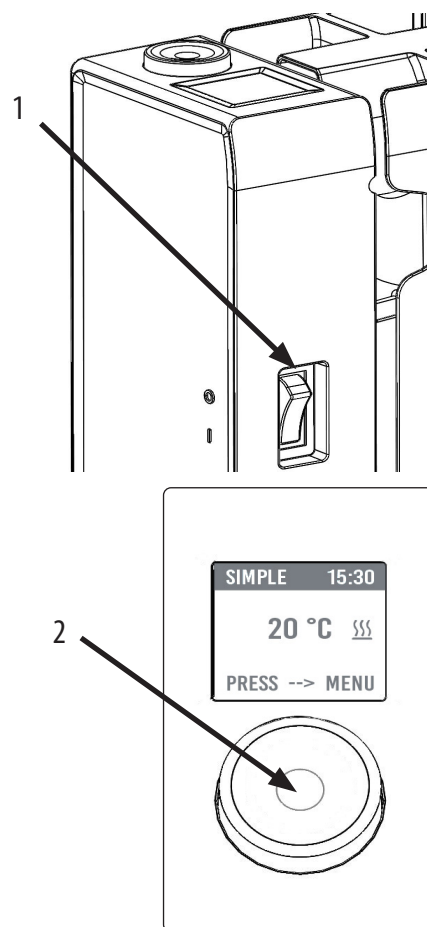

4.2. PRIMEIRA ATIVAÇÃO



Girar o manípulo, posicionar no idioma pré-escolhido e seleccionar ao premir o manípulo.



Regular a data e hora.



O modo de funcionamento manual (simples) é seleccionado, a temperatura definida é de 20 °C.

4.3. DESCRIÇÃO DOS MODOS DE FUNCIONAMENTO



Ao premir o manípulo, é acedido o MENU. Ao selecionar a opção MODE com outra pressão, é possível escolher entre os vários modos de funcionamento:

- SIMPLES (manual)
- PROG (programação)
- PROVISORIO

Um quadro no visor indica o modo selecionado. Premir o manípulo valida a seleção.

Selecionar o símbolo  volta ao menu anterior.

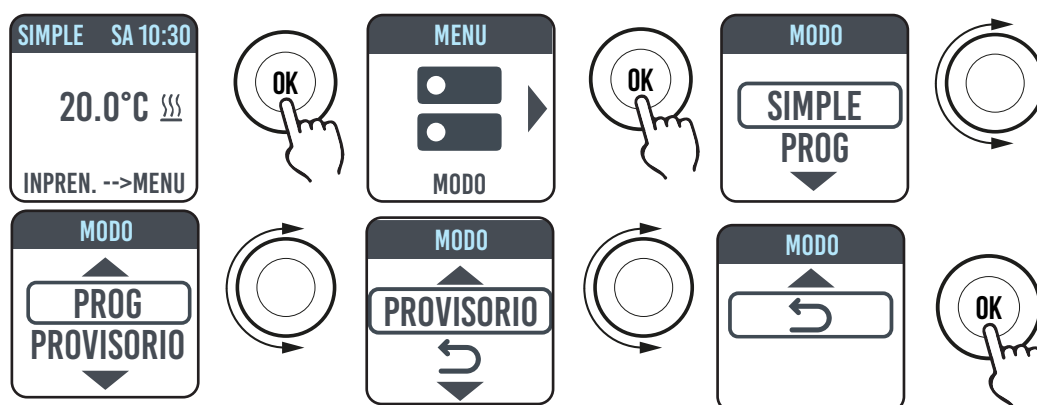

4.3.1. MODO SIMPLES (MANUAL)

O aparelho mantém a temperatura definida. No visor é exibida a temperatura definida e, se o radiador estiver na fase de aquecimento, o símbolo .

Este símbolo estará fixo se o radiador estiver na fase de aquecimento ou pisca se o radiador funciona no modo intermitente porque a temperatura do local está próxima à temperatura definida (funcionamento em regulação).

Para modificar a temperatura configurada, girar o manípulo e confirmar ao premir.

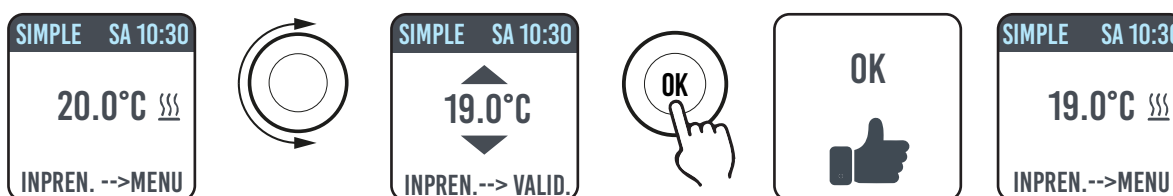

4.3.2. MODO PROGRAMA

Quando o aparelho está neste modo, o radiador segue a programação definida para cada dia da semana. Na primeira ativação, o programa predefinido é o seguinte:

	Primeira faixa de horário de funcionamento em Comfort	Segunda faixa de horário de funcionamento em Comfort
De Segunda-feira a Sexta-feira	6:30 ÷ 8:30 am	5:00 ÷ 11:00 pm
Sábado e Domingo	8:00 ÷ 11:00 pm	----

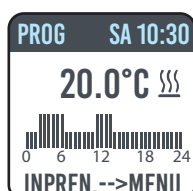

No visor é exibida a representação gráfica com a programação diária e a temperatura definida da hora atual.

O programa pode ser modificado de acordo com a sua necessidade e podem ser configurados três períodos de funcionamento diferentes em comfort para cada dia (confira o parágrafo 4.5).

4.3.3. MODO TEMPORÁRIO

A escolha deste modo permite definir uma temperatura diferente da programada/definida por um período de tempo limitado, que vai de 30 minutos a 24 horas. Depois do fim desse tempo, o aparelho volta a funcionar na temperatura selecionada anteriormente no modo SIMPLES ou PROGRAMA.

Quando este modo está ativo, no visor aparece o tempo restante para o retorno ao modo anterior (contagem regressiva).

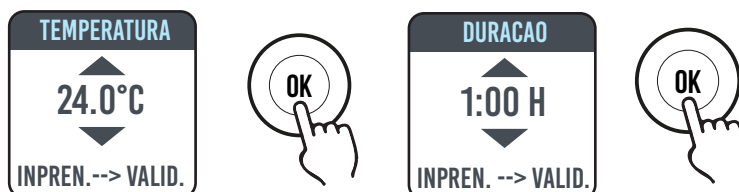

É possível alterar ou interromper o funcionamento temporário a qualquer momento. Girar o manípulo exibirá no ecrã um menu que permite anular ou alterar as configurações anteriores.

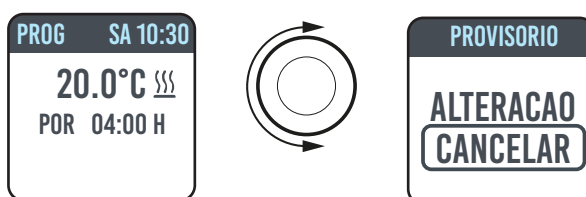

4.4. REGULAÇÃO DA TEMPERATURA

4.4.1. REGULAÇÃO DA TEMPERATURA NO MODO SIMPLES (MANUAL)

Girar o manípulo para modificar a temperatura configurada, premir para confirmar a seleção. A temperatura máxima padrão é de 30 °C, mas pode ser modificada por meio do parâmetro "TEMP. MÁX" do menu PARÂMETROS/RESTRICÇÕES.

A temperatura mínimo configurável é de 12 °C. Abaixo deste valor, o aparelho se posiciona na temperatura antigelo de 7 °C.

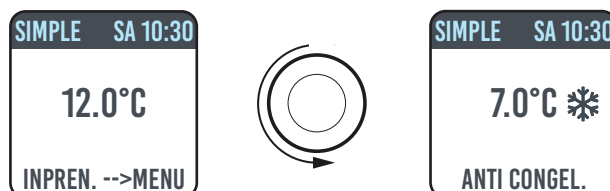

4.4.2. REGULAÇÃO DA TEMPERATURA NO MODO PROGRAMA

No modo PROGRAMA, a temperatura definida depende da hora e do programa definido.

A temperatura no modo COMFORT definida de fábrica é de 20 °C.

A temperatura no modo ECO (noturno) de fábrica é de 18 °C.

Para modificar as temperaturas COMFORT e ECO, aceda ao menu PROGRAMAÇÃO, selecione a temperatura que deseja modificar e realizar a modificação ao girar o manípulo e confirmar a escolha.

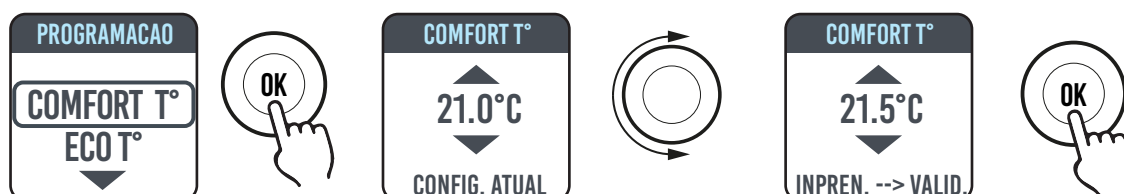

A temperatura máxima padrão é de 30 °C, mas pode ser modificada por meio do parâmetro "TEMP. MÁX" do menu PARÂMETROS/RESTRICÇÕES.

No modo PROGRAMA, é possível modificar as temperaturas COMFORT e/ou ECO somente ao girar o manípulo, a nova configuração será mantida até que intervenha a nova mudança automática de temperatura definida no programa.

No ecrã exibirá a escrita DERROGAÇÃO e a hora na qual voltará para a programação definida anteriormente. É possível alterar ou interromper o funcionamento em derrogação a qualquer momento. Girar o manípulo exibirá no ecrã um menu que permite anular ou alterar as configurações anteriores.

Se for configurada uma temperatura ANTIGELO (7 °C), a programação será suspensa. Para reiniciar a programação, ao voltar, é necessário colocar a temperatura em um valor diferente de 7°C.



4.5. PROGRAMAÇÃO



Neste menu, é possível:

1. Configurar a temperatura Comfort (veja parágrafo 4.4.2).
2. Configurar a temperatura ECO (veja parágrafo 4.4.2).
3. Programar o dia da semana.
4. Voltar a programação padrão de fábrica.

Em PROGRAMAÇÃO/DIA PROG, girar o manípulo para selecionar o dia a programar. Para iniciar a programação, premir o manípulo.



Cada dia da semana pode ser programado separadamente e, para cada dia, é possível configurar 3 faixas de horário de funcionamento em Comfort, conforme a necessidade.

Se não quiser utilizar todas as 3 faixas de horário, basta não selecioná-las.

A faixa de horário selecionada é indicada por um quadrado.

4.5.1. MODIFICAÇÃO DO HORÁRIO DAS FAIXAS DE HORÁRIO

Girar o manípulo para colocar em evidência a faixa de horário que deseja modificar e selecionar ao premir o próprio manípulo. A faixa de horário selecionada começa a piscar.

Para modificar a faixa de horário, girar o manípulo e premir para confirmar a escolha. Os minutos são selecionados de 30 em 30. O aparelho se posicionará automaticamente no próximo valor a regular.

Depois de terminar a programação da faixa de horário de Comfort, ainda será possível modificar voltando com o manípulo.

Para confirmar a programação, selecionar VALID.

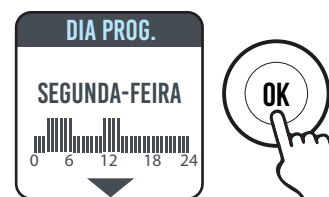

Programado um dia, o aparelho permite copiar a programação assim que configurada em outros dias. Basta selecionar os dias para os quais deseja fazer a cópia do programa e selecionar VALID



4.5.2. RETORNO À PROGRAMAÇÃO DE FÁBRICA

Em PROGRAMAÇÃO, selecionar PROG. PADRAO. e premir o manípulo.

Selecionar  pode anular a operação.

Premir RESET pode confirmar o retorno à programação definida de fábrica.



4.6. PARÂMETROS

Nos menus SIMPLES/PROGRAMA/TEMPORÁRIO, premir o manípulo para aceder ao MENU e selecionar PARÂMETROS para regular/configurar os seguintes parâmetros:

1. **VERIFICAÇÃO ABERTURA JANELA (JANELA):** função do tipo ativo/não ativo. De fábrica, esta função não está ativa.
2. **ASC (Adaptive Start Control):** função do tipo ativo/não ativo. De fábrica, esta função não está ativa. Se este parâmetro estiver ativo e o aparelho estiver no modo PROGRAMA, a eletrónica ativará o radiador em antecipação (até 2 horas) para garantir que o local alcance a temperatura definida na hora desejada. A escrita ASC aparece quando este parâmetro é ativado e é acionado. Se for ativado, mas não acionado, a escrita desaparece.

3. **IDIOMA:** permite selecionar o idioma.

4. **FIO PILOTO:** função do tipo ativo/não ativo. De fábrica, esta função não está ativa.

A escrita FP aparece quando este parâmetro é ativado e é acionado. Se for ativado, mas não acionado, a escrita desaparece.

O Fio piloto é o cabo de cor preta presente no cabo de alimentação, utilizado na França para o comando da central remota. Confira o parágrafo 2 "Ligações elétricas".

5. **CALIBRAGEM da temperatura:** permite calibrar a sonda de temperatura (+/- 5 °C) se a temperatura ambiente indicada no visor do radiador é diferente da temperatura verificada no local.

No visor é indicada a temperatura ambiente verificada pelo radiador no ponto em que está instalado e a eventual calibragem já definida.

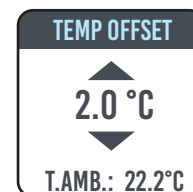

A temperatura de um local não é uniforme. Portanto, é possível que a temperatura verificada pelo radiador seja diferente de outro ponto no local. Graças à função de calibragem, é possível corrigir essa diferença.

Antes de utilizar a função, é necessário fazer funcionar o radiador por no mínimo 6 horas de forma a estabilizar a temperatura ambiente.

Exemplo 1:

Se a temperatura definida no radiador for 20 °C, mas no local estiver 22 °C, coloque a calibragem em 2 °C.

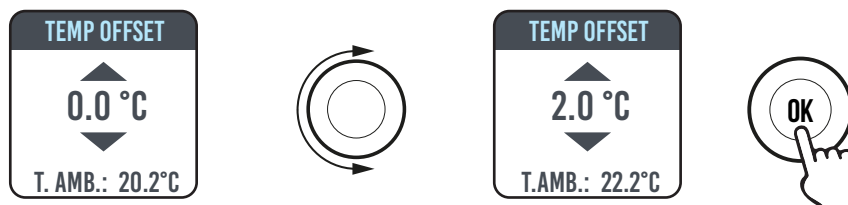

Exemplo 2:

Se a temperatura definida no radiador for 20 °C, mas no local estiver 18 °C, coloque a calibragem em -2 °C.

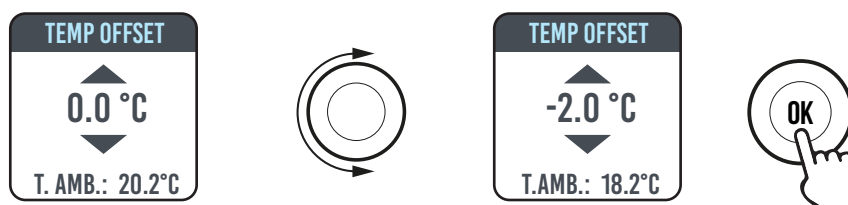

6. **REGULAGEM DE FÁBRICA:** permite voltar à configuração de fábrica dos parâmetros. Selecione VALIDAR e mantenha premida o manípulo por cerca de 5 segundos para reconfigurar os parâmetros de fábrica.

7. **RESTRIÇÕES:** Ao selecionar esta opção, no menu PARÂMETROS, é possível:

- Configurar a temperatura máxima permitida: a temperatura máxima pode ser regulada de 22 a 30 °C. 30 °C é a regulagem de fábrica.
- Bloquear o uso dos PARÂMETROS ou o uso dos PARÂMETROS ou da PROGRAMAÇÃO (PAR e PR). Nenhum menu é bloqueado nas configurações de fábrica.

Para bloquear o uso dos parâmetros ou da programação, é necessário inserir um código PIN.

O código PIN é: 139.

O PIN não é modificável.

Depois de ativadas as restrições para aceder os menus bloqueados, será necessário inserir o PIN.

No menu RESTRIÇÕES/BLOQUEIO DO MENU, a função bloqueada é indicada por um ponto.

Para remover um bloco, entrar no menu RESTRIÇÕES/BLOCO MENU e selecionar NENHUM.



4.6.1. DETALHE DE ALGUMAS FUNÇÕES

FUNÇÃO DE VERIFICAÇÃO DE ABERTURA DA JANELA

O radiador é capaz de identificar se uma janela foi aberta através da deteção de uma rápida queda de temperatura ambiente (ao menos 5 °C em um período máximo de 30 minutos). Se isto ocorrer, o radiador será desligado por 30 minutos, após os quais o radiador continuará a funcionar no estado anteriormente configurado se for detetado um sucessivo aumento de temperatura de ao menos um grau centígrado (a janela foi fechada); do contrário, permanecerá desligado por outros 30 minutos.

Quando a função é ativada e a abertura da janela é detetada, o símbolo da janela no ecrã fica intermitente

MODALIDADE FIO-PILOTO (SOMENTE PARA FRANÇA)

É a modalidade na qual o radiador é comandado por uma central remota.

Para usar esta funcionalidade, o parâmetro correspondente deve ser ativado no menu adequado.

4.7. RELÓGIO

Nos menus SIMPLES/PROGRAMA, premir o manípulo para aceder ao MENU e selecionar RELÓGIO para regular/configurar:

- A passagem automática da troca de horário de verão/inverno, de tipo ativo/não ativo. A configuração de fábrica é: ativo.
- Regular a data e hora

4.8. INFORMAÇÕES

Nos menus SIMPLES/PROGRAMA, premir o manípulo para aceder ao MENU e selecionar INFORMAÇÕES para aceder as seguintes informações:

- T. ambiente: é a temperatura ambiente medida pela sonda a bordo do radiador. Ver também o parágrafo 4.6, ponto 5.
- Modelo do radiador
- Versão do software
- Consumo do radiador expresso em kW/h. São indicados os seguintes consumos:
 - a. Diários, para os 7 dias anteriores.
 - b. Mensais, para os 12 meses anteriores.
 - c. Anuais, para os 4 anos anteriores.
 - d. Totais.

4.9. BLOQUEIO DAS TECLAS

Para bloquear as teclas (manípulo) de um dos modos SIMPLES/PROGRAMA/TEMPORÁRIO, premir e manter premida o manípulo por alguns segundos e selecionar BLOQUEAR.

No ecrã será indicado o modo de funcionamento. Se tocar no manípulo, no ecrã aparecerá o símbolo de cadeado para indicar o bloqueio.

Para desbloquear o funcionamento, mantenha premido o manípulo e selecione DESBLOQUEIO.

4.10. STANDBY DO RADIADOR

No menu SIMPLES/PROGRAMA, prima o manípulo para aceder o MENU e selecionar OFF para colocar o radiador no estado de standby (radiador desligado, mas ligado à alimentação elétrica).

Um sinal sonoro (bipe) longo sinaliza a colocação em standby.

Neste estado, no ecrã aparece a escrita OFF.

Em OFF, girar ou premir o manípulo no ecrã exibirá as escritas ON e OFF. Selecionar ON reativa o radiador. Um sinal sonoro, um bipe curto duplo, sinaliza a ativação.

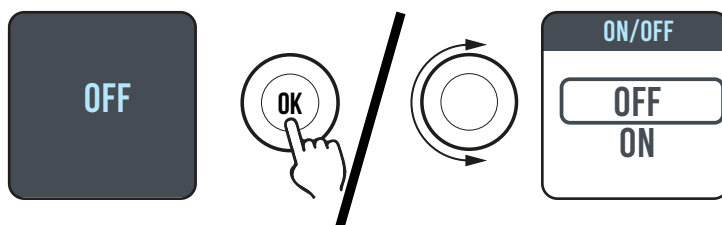

4.11. CONEXÃO WI-FI

É possível administrar o sistema de aquecimento de radiadores pelo seu smartphone por meio do Wi-Fi de casa e usando o APP DOMUS ONE. É possível também iniciar comandos de voz simples pelo assistente Google ou Alexa, se tiver.

Requisitos mínimos do sistema.

Rede Wi-Fi 2,54 GHz, com as seguintes características:

- WPA-PSK
- WPA2-PSK
- Rede aberta (nenhuma segurança implementada).



Observe que nenhum outro sistema é suportado, por exemplo, WEP (os sistemas WEP ainda não utilizados não são seguros). Senha e nomes de rede Wi-Fi SSID não podem ter mais de 50 caracteres.

O radiador de fábrica é preparado para ser ligado à rede Wi-Fi, com radiador aceso no ecrã, é exibido o ícone intermitente.

A função de conectividade pode ser desativada no radiador. Para fazer isso, aceder o MENU, selecione  e Wi-Fi. Será possível ativar/desativar o modo de ligação.



No mesmo menu, também é possível:

- Ao selecionar ESTADO, verifique o estado de ligação do radiador: ligado/não ligado. No ecrã, o ícone  estará aceso de forma fixa se o radiador estiver ligado.
No ecrã, o ícone  pisca se o radiador ainda não estiver ligado. Siga o procedimento descrito a seguir para ligar.
- Selecionando RESET CON., cancelar a associação do radiador à rede Wi-Fi.



Conectividade
desativada



Conectividade
ativada, radiador
não ligado



Conectividade
ativada, radiador
ligado

Para administrar o radiador pelo APP, é necessário seguir os passos a seguir, descritos em detalhe:

- a) Descarregar o APP DOMUS ONE no telefone, encontre em

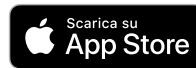

- b) Se for a primeira vez que descarrega o APP, você deverá criar uma conta (4.11.1.1)
c) Conecte o radiador à rede Wi-Fi usando o aplicativo domus one (4.11.1.2)
d) Adicionar o novo radiador à lista dos dispositivos administrados pelo seu telefone (4.11.1.3)

4.11.1. REGISTRO DAS ASSOCIAÇÕES DO RADIADOR

Nota 1: antes de continuar, certifique-se de que seu telefone está conectado à rede à qual você deseja se conectar o radiador (rede Wi-Fi doméstica), para fazer isso vá para as configurações de Wi-Fi do telefone e conecte-o ao seu rede.

Nota 2: Sempre concorde se o Domus APP solicitar permissão durante o processo de associação.

4.11.1.1 Criação da conta:

Depois de baixar, abra o APP "Domus One" pelo seu telefone.

Se abrir o APP pela primeira vez, deverá inscrever-se na plataforma "Domus One" ao criar uma nova conta, operação não mais necessária se e quando adicionar outros radiadores do sistema.

Será solicitada a inserção de um endereço de e-mail válido, seu nome e palavra-passe. Depois disso, prima "OK" e sua conta Domus One estará criada.

Você está ligado automaticamente à sua conta criada.



4.11.1.2 Ligar o radiador à sua rede Wi-Fi domiciliar:

Na página 02 "Wi-Fi", prima "+ ADICIONAR NOVO TERMOSTATO", Aparecerá o ecrã 03.

Se o radiador (termostato) já está ligado à sua rede Wi-Fi (ícone  aceso de forma fixa), prima "SIM" e continue com as instruções no ponto 4.11.1.3.

Se o radiador não estiver ligado à sua rede Wi-Fi (radiador novo ou radiador com símbolo ) intermitente), prima "NÃO". Um novo ecrã será exibido (figura 04):

Digite a senha da rede, se necessário.

Premir "CONFIGURAR" exibirá o ecrã na figura 05.

Premir "IR PARA AS CONFIGURAÇÕES WI-FI" exibirá a página das configurações Wi-Fi do sistema operativo (figura 06).

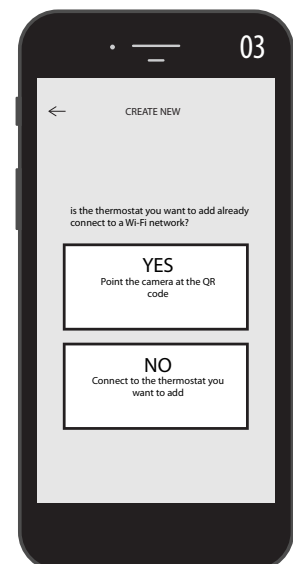

Entre eles, aparecerá a rede Wi-Fi do radiador "DOMUS Wi-Fi . . .".

Nota: se a rede DOMUS não aparecer, verifique nas configurações de Wi-Fi do telefone se a opção "reconexão automática" não está selecionada para sua rede doméstica. Em caso afirmativo, remova esta configuração

No seu telefone, selecionar a rede Domus Wi-Fi.

Aguarde a indicação de ligação e voltar ao APP.

Aguarde até que a mensagem de conexão apareça no seu telefone ocorreu e, se solicitado, confirme. Em alguns telefones, eles podem levar até 2 minutos.

No radiador será exibida uma mensagem de ligação Wi-Fi em curso e, quando a ligação for realizada, o símbolo  no ecrã estará fixo. Aguarde que o seu telefone exiba a mensagem de ligação bem-sucedida.

Agora o seu radiador está ligado à rede Wi-Fi domiciliar. É possível adicioná-lo à lista de radiadores para gerenciar no seu telefone ou outros telefones com o APP DOMUS ONE como no parágrafo a seguir.

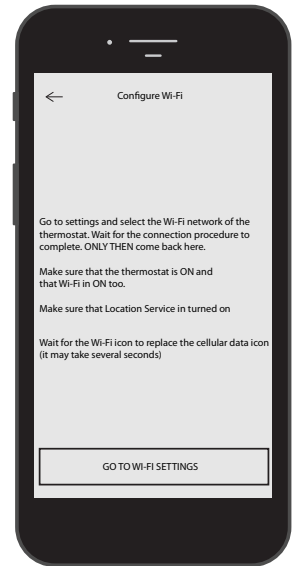

4.11.1.3 Adicionar o novo radiador à lista dos dispositivos administrados pelo seu telefone:

Aceder o APP.

No radiador, será exibido o seguinte ecrã (figura 07):

Premir "+ ADICIONAR NOVO TERMOSTATO", exibirá o ecrã da figura 08.

Ao premir "SIM", será solicitada o enquadramento do QR code encontrado no lado direito do radiador.

Enquadre o QR code. No seu telefone será exibida uma escrita, prima "LIGAR".

Você será solicitado a nomear o radiador e associar a um grupo, por exemplo, é possível nomear como eBlitz 1000 W e associar ao grupo "Sala de estar" ou criar um novo grupo, por exemplo, "Câmara".

O Grupo e o radiador registado aparecerão na página principal do APP e você poderá começar a administrar pelo seu telefone.

Repita o procedimento descrito acima para cada novo radiador.

Para remover um radiador da sua conta, mantenha premido ao longo no nome do radiador e selecionar "CANCELAR".

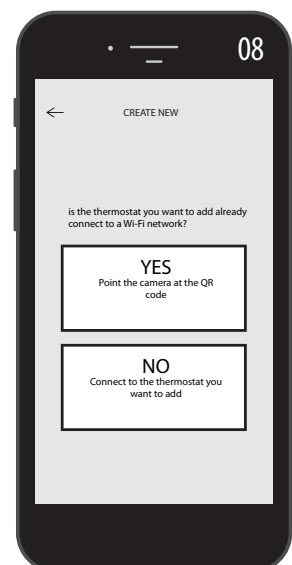
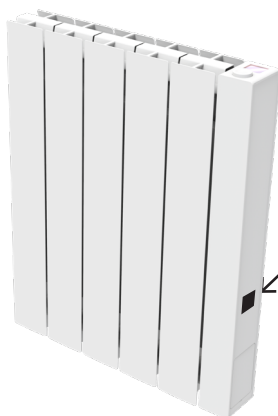

4.11.2. FUNCIONAMENTO DO APP

No APP, você poderá administrar cada radiador, grupos de radiador ou radiadores em diferentes quartos, poderá configurar muitas funções do radiador e a sua programação, além de monitorar a temperatura diária para verificar que corresponda ao desejado.

Poderá adicionar novos radiadores à sua lista pessoal a qualquer momento que desejar e dar um nome para reconhecer facilmente.

Se você não tiver mais radiadores no mesmo ambiente, aconselhamos reagrupar.

Na página principal do APP, é possível desligar ou ligar rapidamente o radiador ou selecioná-lo para modificar os parâmetros.

Você acederá uma página para modificar a temperatura definida no radiador ou selecionar um diferente modo de funcionamento entre aqueles já descritos nos capítulos de funcionamento do radiador anteriores.

Na parte principal no ecrã, é indicada a temperatura, que pode ser modificada ao premir em “+” ou “-” ou ao deslizar com o cursor.



Na parte inferior do ecrã estão indicados os modos de funcionamento selecionáveis. O modo ativo está colorido, os modos inativos estão em cinza.

Ao premir o ícone na  parte superior direita, é acedida a página na qual é possível modificar os parâmetros definidos, ativar ou desativar as várias funções do radiador, programar o radiador, ativar o bloqueio de segurança para miúdos, visualizar a temperatura no local.

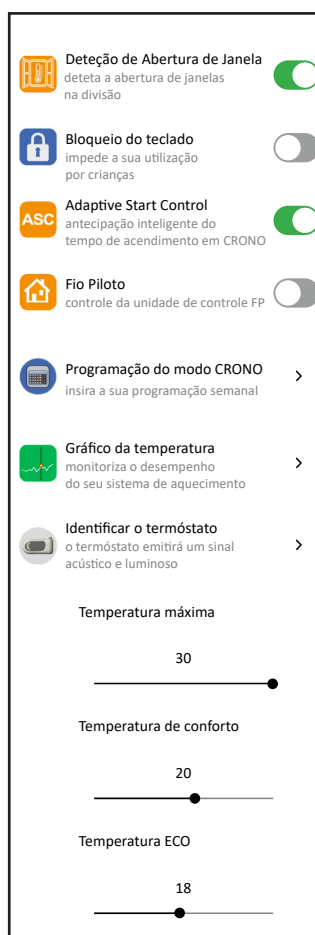

- modo Simples (manual) 
- modo Programação 
- modo Temporário 
- ligar e desligar o radiador 

A programação do APP segue os mesmos critérios ilustrados para o radiador, com a possibilidade de configurar três faixas de funcionamento comfort para cada dia. Não é possível copiar os programas de um dia para o outro, como acontece na programação do radiador



No APP também é possível visualizar o andamento da temperatura ambiente diária, do dia anterior ou da semana anterior e confrontá-la com as definições desejadas, para adaptar as configurações mais adequadas às próprias exigências e gerenciar o consumo

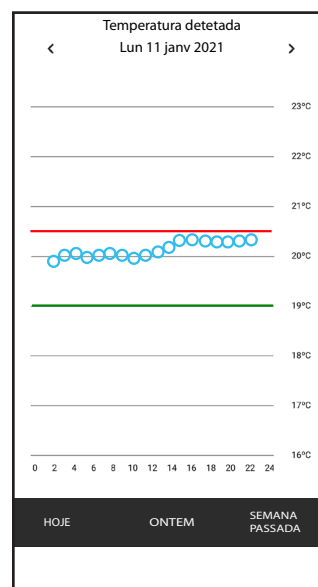

5. LIMPEZA DO RADIADOR

Para a sua segurança, antes de efetuar qualquer operação de limpeza, destaque a alimentação elétrica. As operações de limpeza devem ser feitas com o radiador desligado e frio.

Para a limpeza do corpo de aquecimento, não use produtos abrasivos ou corrosivos, utilize por exemplo água com sabão e enxugue o corpo com o auxílio de um pano macio.

Para a limpeza das partes plásticas, dos comandos e do humidificador, utilize exclusivamente um pano enxuto e evite o contacto com produtos químicos ou álcool.

6. AVARIAS

No caso de avaria, não use o aparelho, desligue-o da alimentação elétrica e, para o conserto, consulte exclusivamente um técnico habilitado e autorizado para intervir neste tipo de produto.

Este aparelho é abastecido com uma quantidade precisa de óleo mineral. Os consertos que necessitem da abertura do reservatório do líquido devem ser efetuados pelo fabricante, pelos seus representantes ou pelo serviço de assistência aos clientes.

O fabricante não se responsabiliza por danos a pessoas, animais ou coisas que sejam causados por manipulações ou intervenções incorretas no radiador.

TABELA DE PROBLEMAS TÉCNICOS

PROBLEMA	ESTADO DO RADIADOR	POSSÍVEL CAUSA	SOLUÇÃO
O radiador não aquece.	No visor não aparece nenhuma escrita	Falta de alimentação.	Verificar se há tensão e se o interruptor do radiador está na posição I.
	Radiador em funcionamento PROGRAMA	O programa prevê o funcionamento no modo ECO	Verificar a configuração da programação
	Radiador em funcionamento SIMPLES	Mau funcionamento da resistência elétrica ou da placa de regulação	Consulte um centro de assistência
O radiador não garante o alcance da temperatura desejada no local	Funciona corretamente	A potência do radiador não é suficiente para garantir as necessidades dos locais	Substitua o radiador com um de potência mais elevada ou acrescente um outro radiador.
	Funciona corretamente	A posição do radiador afeta de maneira excessiva a temperatura detetada no quarto	Caibrar a temperatura lida pelo radiador, veja o parágrafo 4.6 PARÂMETROS/CALIBRAGEM
O radiador não funciona	No ecrã exibe a escrita ALARMA SENSOR	O sensor de deteção da temperatura está avariado	Consulte um centro de assistência
		Temperatura muito elevada no radiador	Verificar se o radiador não está coberto.
O radiador esquenta continuamente	Qualquer	O radiador está instalado em proximidade de uma corrente de ar (portas de entrada, furos de aeração na parede)	Evitar a instalação do radiador em correspondência às correntes de ar
		A temperatura definida está muito alta	Corrigir a temperatura configurada

PROBLEMA	ESTADO DO RADIADOR	POSSÍVEL CAUSA	SOLUÇÃO
A deteção da abertura da janela não funciona corretamente	Função habilitada	O abaixamento de temperatura nos locais não superou o valor de 5 °C no tempo previsto ou	----
		O radiador está em uma tal posição em que a sonda não é capaz de detetar corretamente a temperatura.	Mude a posição do radiador.
É solicitado o código PIN	Parâmetros e/ou programação bloqueada	Os parâmetros e/ou a programação foram bloqueados intencionalmente	O código PIN a inserir é 139
Ruídos de dilatação na etapa de ligar e/ou desligar	Qualquer	Os suportes de sustentação do radiador não estão centrados e esfregam no radiador.	Posicione os suportes de modo correto.
O radiador perde óleo	Qualquer	Defeito do corpo de aquecimento ou falta de vedação das conexões.	Consulte um centro de assistência.
A parede atrás do radiador fica suja	Qualquer	Estes sinais ocorrem devido à qualidade do ar no local e à formação de pó no radiador ou ao fato de que as pessoas fumam no quarto	Arear e manter limpo o local e o radiador. Evitar fumar no radiador. Quando isso ocorre, não justifica a substituição do radiador em garantia.
O radiador está muito quente	Radiadores em aquecimento	O radiador alcança normalmente temperaturas elevadas	As temperaturas elevadas estão em conformidade com as normas de segurança, o radiador é projetado para suportá-las
O APP não encontra a rede Wi-Fi doméstica à qual o telefone está ligado	----	Durante a instalação do APP, não estão todos os dados permitidos solicitados, por exemplo, a geolocalização.	Reinstalar o APP e atualizar as permissões exigidas
O radiador não está ligado à rede Wi-Fi mesmo se a palavra-passe e o nome da rede estão corretos	----	A rede Wi-Fi não tem as características técnicas necessárias, confira o par. 4,11	Verificar se a rede Wi-Fi está em conformidade com as características técnicas exigidas e eventualmente substituir o roteador por uma versão atualizada.
O radiador não liga à rede Wi-Fi	No ecrã do radiador, não é exibido o símbolo 	No radiador, o modo de ligação foi desativado	Ative o modo de ligação no radiador, confira o par. 4,11
Não encontro o QR code para associar o radiador à rede Wi-Fi	Aguarda a ligação	A etiqueta do QR code no lado do radiador foi removida	É possível encontrar o QR code na traseira do radiador.

7. GARANTIA

O corpo em liga de alumínio é garantido contra defeitos de fabrico por 10 anos a partir da data de compra. Os componentes elétricos e eletrónicos são garantidos por 2 anos a partir da data de compra do radiador. Para que a garantia seja válida, é necessário apresentar um documento que ateste a data de compra (recibo fiscal, fatura, talão fiscal).



Para a validade da garantia, a instalação deve estar em conformidade com as normas e as leis em vigor e deve ser feita de acordo com as normas de boa prática.

Os componentes sujeitos ao normal desgaste ou consumo estão excluídos da garantia, bem como os danos derivados do transporte ou da montagem.

8. AMBIENTE

O símbolo aplicado ao aparelho e mostrado ao lado, indica que o produto está sujeito à coleta diferenciada para os aparelhos elétricos.



No final da vida útil, o aparelho não pode ser eliminado junto como os resíduos sólidos urbanos comuns, deve ser conduzido para um centro de coleta específico da sua zona ou deve ser restituído ao distribuidor aquando da compra de um novo aparelho do mesmo tipo destinado para o mesmo uso.

A coleta diferenciada dos aparelhos elétricos e eletrónicos faz parte de um política de salvaguarda, proteção e melhoria da qualidade do ambiente e para evitar potenciais efeitos danosos à saúde humana pela presença de substâncias perigosas, como classificadas pelas diretivas europeias.



Atenção! Uma eliminação incorreta do aparelho implica em sanções.

Quando o radiador for eliminado, respeite as normas e as leis em vigor para a eliminação do óleo.

9. CARACTERÍSTICAS DO APARELHO

IP24: aparelho protegido contra os jatos d'água



Classe II : isolamento duplo

O radiador é composto por um o corpo em liga de alumínio injetado sob pressão e contém um fluido para a transmissão interna do calor, constituído por óleo mineral altamente refinado de alto coeficiente de transmissão do calor e caracterizado por alta resistência à oxigenação, a fim de favorecer a sua longa duração, e por baixa viscosidade.

O fluido interno é aquecido por meio de uma resistência elétrica com isolamento em classe II.

A eletrónica de controlo e regulação garante uma elevada precisão na regulação da temperatura ambiente.

No caso de falta temporária da alimentação elétrica, o radiador mantém na memória a programação configurada e o horário por cerca de 2 horas.

O radiador pode ser ligado à sua rede Wi-Fi domiciliar, onde você controlará facilmente os radiadores de forma remoto por meio do App "Domus One" e também com assistente vocal. Com o APP, é possível ligar cada radiador à Internet e associar sua conta pessoal. Poderá adicionar novos radiadores à sua lista pessoal a qualquer momento que desejar e dar um nome para reconhecer facilmente.

OBS.: todos os radiadores Fondital são produzidos com uma etiqueta de identificação que permite o seu rastreamento. Esta etiqueta atesta a conformidade com as diretivas UE e com as normas elétricas.

Tensão de alimentação	230V +/- 10% AC 50/60 Hz	
Potência do elemento de aquecimento	Mod. 750 W	750 W
	Mod. 1000 W	1000 W
	Mod. 1250 W	1250 W
	Mod. 1500 W	1500 W
	Mod. 1800 W	1800 W
Classe de isolamento	Classe II	
Classe de proteção contra a água	IP24	
Temperatura de funcionamento	0 ÷ 50 °C	
Consumo em stand-by	< 0,5 W	
Temperatura de armazenamento	-15 ÷ 70 °C	
Humidade relativa em funcionamento	0 ÷ 85 % sem condensação	
Tipo de regulação	Proporcional integral	
Campo de temperatura	7°C ÷ 30°C	
Resolução da regulação da temperatura	0,5 °C	
Faixa de frequência	2412 MHz ÷ 2474 MHz	
Potência máxima de radiofrequência transmitida	17,5 dBm	

Modelo	Potência	No. de elementos	Largura	Altura	Profundidade	Peso líquido
eBlitz Wi-Fi	W		mm	mm	mm	Kg
750 W	750	4	390	583	80	8
1000 W	1000	5	470	583	80	9,9
1250 W	1250	7	630	583	80	13,7
1500 W	1500	9	790	583	80	17,1
1800 W	1800	11	950	583	80	19,7

10. REQUISITOS DE INFORMAÇÃO PARA AQUECEDORES DE AMBIENTE LOCAL ELÉTRICOS. REGULAMENTO (UE) 2015/1188 DE 28 DE ABRIL DE 2015 QUE DÁ EXECUÇÃO A DIRETIVA 2009/125/CE

Identificador(es) del modelo: eBlitz Wi-Fi 750 W / 1000 W / 1250 W / 1500 W / 1800 W					
Elemento	Símbolo	Valor	Unidade	Elemento	Unidade
Potencia calorífica				Tipo de potencia calorífica/comando da temperatura interior	
Potência calorífica nominal	Pnom	0,75 / 1,0 / 1,25 / 1,5 / 1,8	kW	Potência calorífica numa fase única, sem comando da temperatura interior	não
Potência calorífica mínima (indicativa)	Pmin	n.d.	kW	Em duas ou mais fases manuais, sem comando da temperatura interior	não
Potência calorífica contínua máxima	Pmax,c	0,75 / 1,0 / 1,25 / 1,5 / 1,8	kW	Com comando da temperatura interior por termóstato mecânico	não
Consumo de eletricidade auxiliar				Com comando eletrónico da temperatura interior	não
À potência calorífica nominal	elmax	0,75 / 1,0 / 1,25 / 1,5 / 1,8	kW	Com comando eletrónico da temperatura interior e temporizador diário	não
À potência calorífica mínima	elmin	n.d.	kW	Com comando eletrónico da temperatura interior e temporizador semanal	Sim
Em estado de vigília Wi-Fi não ativado	eISB	< 0,5	W	Outras opções de comando	
Em estado de vigília Wi-Fi ativado	eISB	< 1,5	W	Comando da temperatura interior, com deteção de presença	não
				Comando da temperatura interior, com deteção de janelas abertas	Sim
				Com opção de comando à distância	Sim
				Com comando de arranque adaptativo	Sim
				Com limitação do tempo de funcionamento	não
				Com sensor de corpo negro	não
Elementos de contacto	Fondital Spa Via Cerreto. 40 25079 Vobarno (Brescia) Italy Tel. +39 0365/878.31 e mail: info@fondital.it - www.fondital.com				

11. DECLARAÇÃO DE CONFORMIDADE

DECLARATION OF CONFORMITY

Com a presente para

FONDITAL S.p.A.
com sede em
via cerreto 40, 25079 Vobarno (BS) Italia

declara-se que os

RADIADORES ELÉTRICOS PARA AQUECIMENTO
Modelo
eBLITZ Wi-Fi

produzios pela FONDITAL S.p.A.

são construidos em conformidade com as Diretivas europeias e em conformidade com os Regula-
mentos europeus:

- DIRETIVA 2014/53/UE: "RED"
- DIRETIVA 2014/35/UE : "Baixa Tensao"
- DIRETIVA 2014/30/UE: "Compatibilidade Eletromagnética"
- DIRETIVA 2012/19/UE: "WEEE"
- DIRETIVA 2011/65/UE: "RoHS"
- DIRETIVA 2009/125/CE: "Eco-design"
- REGULAMENTO (UE) 2015/1188: "Eco-design"
- REGULAMENTO (CE) 1907/2006: "REACH"

e em conformidade com as normas:

- EN 60335-1:2012+A11:2014 + A13:2017 +A1:2019 + A2:2019 + A14:2019.
- EN 60335-2-30:2009 + A11:2012 + A1:2020.
- EN 62233:2008
- EN 55014-1:2006 + A1:2009 + A2:2011
- EN 55014-2:2015
- ETSI EN 300 220-1:2017 V3.1.1
- ETSI EN 300 220-2 :2012 V3.1.1

FONDITAL S.p.A.
Ing. Gianluigi Arici

Vobarno, 15/02/2021

CHER CLIENT,



NOUS VOUS REMERCIONS DE LA PRÉFÉRENCE QUE VOUS NOUS AVEZ ACCORDÉE ET VOUS INVITONS, AVANT TOUTE INSTALLATION ET/OU UTILISATION DU PRODUIT, À LIRE CE MANUEL AVEC ATTENTION ; IL VOUS PERMETTRA D'INSTALLER, D'UTILISER ET D'ENTREtenir CET APPAREIL DE MANIÈRE APPROPRIÉE.

NOUS VOUS RAPPELONS ÉGALEMENT QUE CE MANUEL DEVRA ACCOMPAGNER LE RADIATEUR AU CAS OÙ IL SERAIT DÉPLACÉ SUR UN AUTRE LIEU D'INSTALLATION.

L'EMBALLAGE COMPREND:

Radiateur en aluminium complet de thermostat à réglage électronique, kit de fixation composé de consoles et des plastique relatives, vis et chevilles expansibles, manuel d'utilisation.

SOMMAIRE

1.	AVERTISSEMENTS	46
2.	BRANCHEMENTS ÉLECTRIQUES	47
2.1.	INSTALLATIONS PARTICULIÈRES CONCERNANT LA SALLE DE BAIN	47
3.	INSTALLATION DE L'APPAREIL	48
3.1.	FIXATION MURALE DU RADIATEUR.....	48
4.	UTILISATION	51
4.1.	PRINCIPE DE FONCTIONNEMENT	51
4.2.	PREMIÈRE MISE EN MARCHÉ	51
4.3.	DESCRIPTION DES MODES	51
4.3.1.	MODE SIMPLE	52
4.3.2.	MODE PROGRAM	52
4.3.3.	MODE TEMPORAIRE.....	52
4.4.	RÉGULATION DE LA TEMPÉRATURE.....	53
4.4.1.	RÉGULATION DE LA TEMPÉRATURE EN MODE SIMPLE	53
4.4.2.	RÉGULATION DE LA TEMPÉRATURE EN MODE PROGRAM.	53
4.5.	PROGRAMMATION.....	53
4.5.1.	MODIFIER L'HORAIRE CONFIGURÉ POUR LES TRANCHES DE CONFORT	54
4.5.2.	RETOUR À LA PROGRAMMATION PAR DÉFAULT	54
4.6.	PARAMÈTRES	54
4.6.1.	DÉTAILS DE CERTAINES FONCTIONS	56
4.7.	HORLOGE.....	56
4.8.	INFORMATIONS	56
4.9.	VERROUILLER LE CLAVIER	57
4.10.	MARCHE/ARRÊT DE L'APPAREIL	57
4.11.	WI-FI-VERBINDUNG	57
4.11.1.	ENREGISTREMENT ET APPARIEMENT RADIATEUR	58
4.11.2.	FONCTIONNEMENT DE L'APPLI	60
5.	NETTOYAGE DU RADIATEUR	61
6.	PANNES	61
7.	GARANTIE	63
8.	PROTECTION DE L'ENVIRONNEMENT	63
9.	GAMME, DIMENSIONS ET CARACTÉRISTIQUES	64
10.	EXIGENCES D'INFORMATIONS SELON LE RÈGLEMENT (UE) 2015/1188 DE LA COMMISSION DU 28 AVRIL 2015...65	
11.	DÉCLARATION DE CONFORMITÉ.....	66

1. AVERTISSEMENTS



Sur le radiateur est apposée une étiquette qui porte le symbole illustré ci-contre, dont la signification est : pour éviter la surchauffe de l'appareil **NE PAS COUVRIR LE RADIATEUR** avec des vêtements, des étoffes ou des objets divers.

En aucun cas le radiateur ne doit :

- être couvert ni partiellement ni entièrement
- être au contact direct ou trop proche de rideaux, meubles, etc



En aucun cas le radiateur ne doit être installé :

- dans une niche
- à une distance inférieure à 10 cm p/r aux coins d'une pièce
- en dessous d'une prise de courant
- sur une étagère.

Le radiateur doit être fixé au mur à l'aide des montants fournis en dotation.

Toutes les interventions sur l'appareil doivent être effectuées par un professionnel agréé qualifié.

Les réparations exigeant l'ouverture du réservoir du fluide caloporteur doivent être effectuées par le fabricant, par ses représentants ou par le service d'assistance à la clientèle.



ATTENTION : certaines parties de ce produit peuvent devenir très chaudes et constituer un risque de brûlures.

Faire très attention en cas de présence d'enfants ou de personnes en situation de handicap.

L'appareil doit être tenu hors de portée des enfants de moins de 3 ans à moins qu'ils ne soient surveillés.

Les enfants âgés de 3 à 8 ans peuvent seulement allumer ou éteindre le radiateur, à condition qu'il ait été installé correctement, qu'ils aient reçu toutes les instructions nécessaires en ce qui concerne l'usage de l'appareil en toute sécurité et qu'ils aient compris les risques qui y sont liés.



Les enfants âgés de 3 à 8 ans ne peuvent pas brancher l'appareil à la prise d'alimentation électrique, ne peuvent pas régler ou nettoyer l'appareil et enfin ils ne sont pas autorisés à effectuer tout type d'entretien.

L'appareil peut être utilisé par des enfants âgés de plus de 8 ans et par des personnes avec des capacités physiques, mentales et sensorielles réduites, ou inexpérimentées et sans la connaissance nécessaire, à condition qu'ils soient sous surveillance ou bien après avoir reçu toutes les instructions nécessaires pour une utilisation de l'appareil en toute sécurité et qu'ils aient bien compris les dangers et les risques qui y sont liés.

Les enfants ne doivent pas jouer avec l'appareil.



Le nettoyage et l'entretien que l'utilisateur doit assurer ne doivent pas être effectués par des enfants sans surveillance.

Cet appareil est rempli avec une quantité bien précise d'huile.

Toutes les réparations qui prévoient l'ouverture du réservoir de l'huile doivent être effectuées exclusivement par le constructeur ou bien par ses techniciens, qui devraient être contactés en cas de fuite d'huile ; quand on procède au démantèlement de l'appareil, il faut respecter les prescriptions relatives à l'élimination des huiles usagées.

2. BRANCHEMENTS ÉLECTRIQUES

IMPORTANT



Pendant l'installation, l'entretien et le nettoyage de l'appareil, l'alimentation électrique doit être coupée.
L'appareil doit être uniquement alimenté à une tension de 230 Vca.
Le radiateur est fourni avec un câble d'alimentation à 3 fils selon le tableau suivant:

Marron	Phase
Bleu ou Gris	Neutre
Noir	Fil pilote

Pour les modèles de radiateur fournis sans fiche, le câble d'alimentation doit être impérativement relié à l'alimentation à l'aide d'une boîte de dérivation positionnée à 25 cm du sol et sans l'emploi d'une fiche électrique.



ATTENTION: Le Fil Pilote est destiné aux radiateurs en vente en France.
Si le câble « fil pilote » de couleur noire n'est pas utilisé, les normes de sécurité imposent de l'isoler et de ne pas le relier au câble de terre.

Il est obligatoire d'installer un dispositif de coupure multipolaire. La distance de séparation entre les contacts doit être de 3 mm au moins.

Il est obligatoire que le réseau électrique d'alimentation de l'appareil soit protégé par un dispositif de protection différentiel à haute sensibilité.

Ne pas introduire ni essayer de pénétrer - à l'aide d'outils métalliques - le flanc du radiateur abritant le circuit électrique de régulation (flanc droit).

Si le cordon d'alimentation est défectueux, il faut le remplacer. Cette opération ne doit être effectuée que par un électricien qualifié.

2.1. INSTALLATIONS PARTICULIÈRES CONCERNANT LA SALLE DE BAIN

L'installation doit être conforme aux normes et aux lois en vigueur dans le pays de destination.

Le radiateur est de classe II avec indice de protection électrique IP24. Dans une salle de bain il peut être installé dans les zones 2 et 3 (voir figure n°1), à condition que le dispositif de commande ne puisse pas être touché par des personnes en train d'utiliser la douche ou la baignoire.

Le radiateur ne doit pas être connecté au fil de terre



Dans la salle de bain protéger la ligne électrique avec un dispositif différentiel à haute sensibilité de 30 mA

Installer un dispositif de coupure multipolaire. La distance de séparation entre les contacts doit être de 3 mm au moins

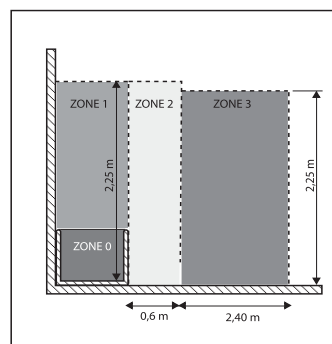
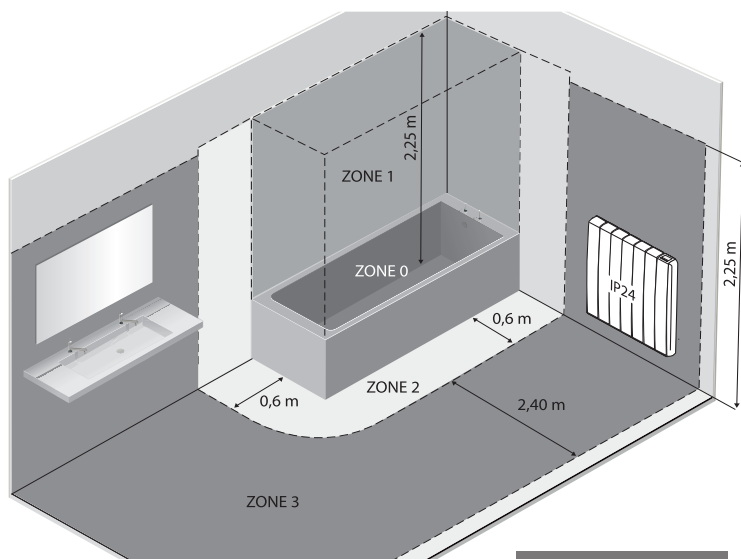

fig. n°1

3. INSTALLATION DE L'APPAREIL

Pour obtenir les meilleures performances de votre appareil en termes de rendement thermique et confort, il est recommandé d'installer le radiateur, si possible, sous une fenêtre ou à proximité d'une zone à déperdition thermique élevée dans le local à chauffer.

Le radiateur ne doit pas être installé dans une niche ou en dessous d'une prise de courant.

Rideaux, meubles ou d'autres objets, pouvant entraver la bonne distribution de la chaleur, doivent être placés à une distance minimum de 50 cm de l'avant du radiateur.

Respecter une distance minimum de 10 cm au moins entre la limite inférieure du radiateur et le plancher.

Respecter une distance minimale d'au moins 30 cm entre la limite supérieure du radiateur et toute étagère au-dessus

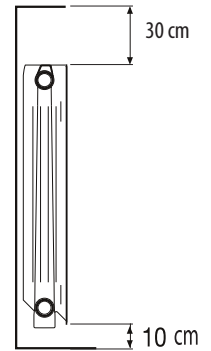

3.1. FIXATION MURALE DU RADIATEUR

Le radiateur doit être fixé au mur au moyen de supports de fixation fournis avec l'appareil:

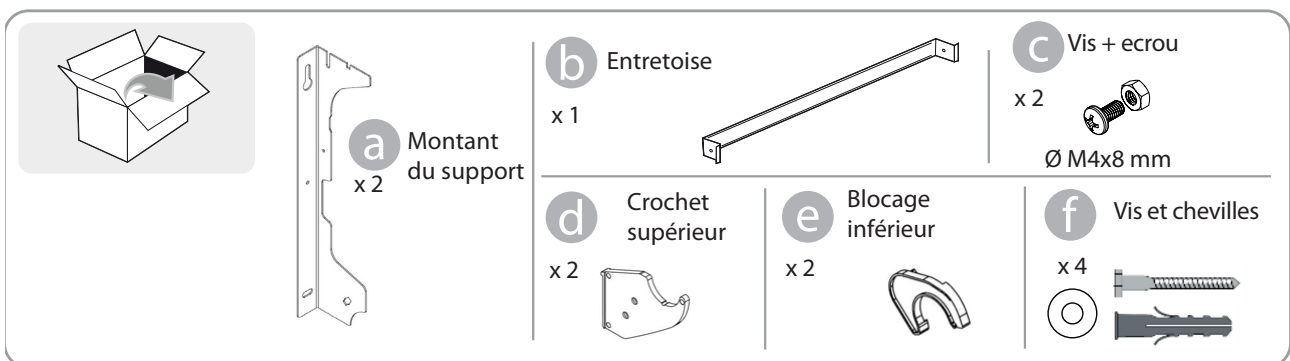

POSE DU RADIATEUR:

1. Visser l'entretoise **b** sur les montants du support **a** avec les vis fournies **c**:

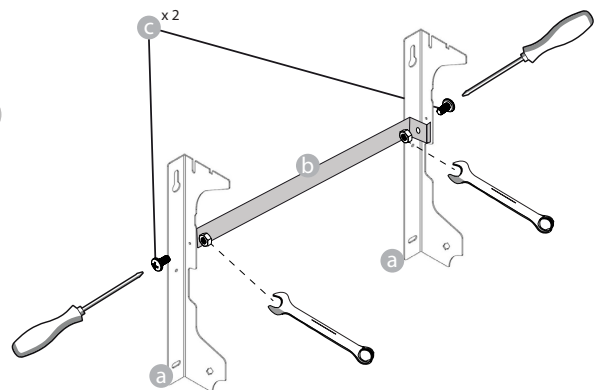

2. Choisir où positionner le radiateur, voir "1. AVERTISSEMENTS" et "2.1 Spécifications pour l'installation dans la salle de bains". En fonction de la position choisie, poser le montant du support **a** sur le sol fini:

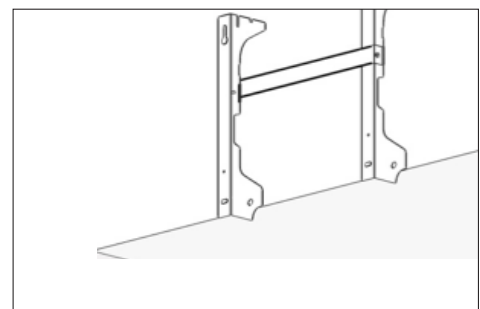
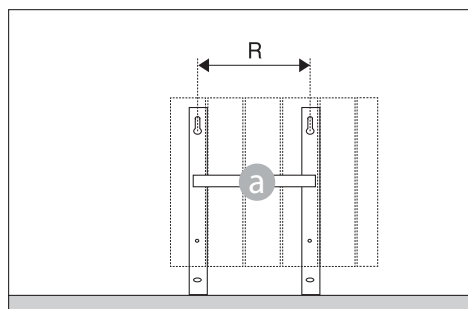

	Puissance / Nombre d'éléments				
	4 / 750W	5 / 1000W	7 / 1250W	9 / 1500W	11 / 1800W
R (mm)	160	240	240	560	640

3. Marquer avec un crayon la position des 2 trous (T1) et (T2) :

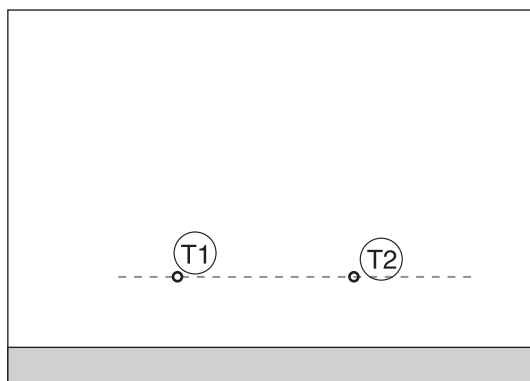
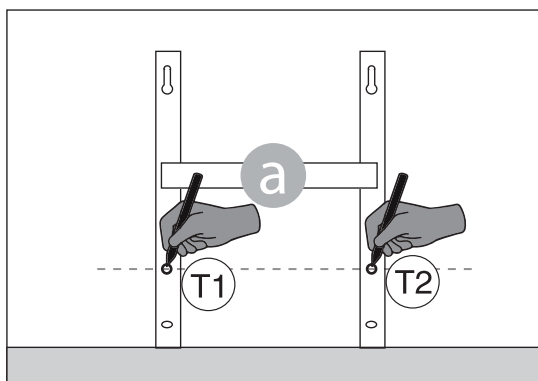

4. Les 2 points (T1) et (T2) marqués déterminent la position des 2 vis inférieures pour la fixation du support. Positionner vers le haut les 2 montants du support (a) en correspondance des marques sur le mur :

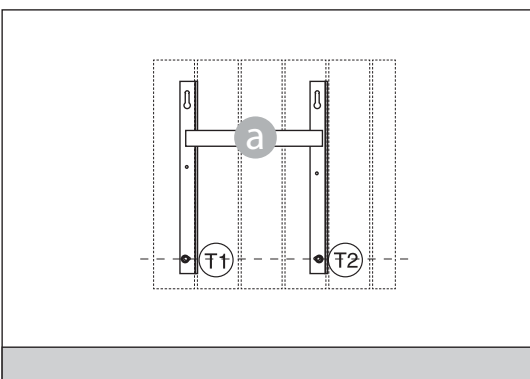
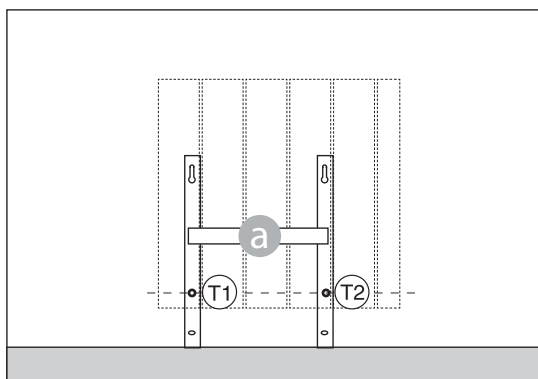

5. Vérifier avec un niveau que le support soit correctement positionné par rapport aux marques (T1) et (T2). Marquer la position des 2 trous supérieurs (U1) et (U2) :

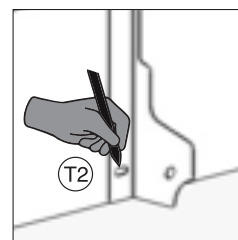
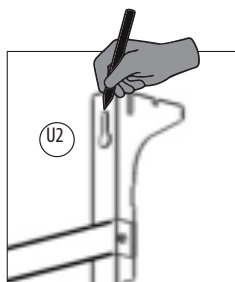
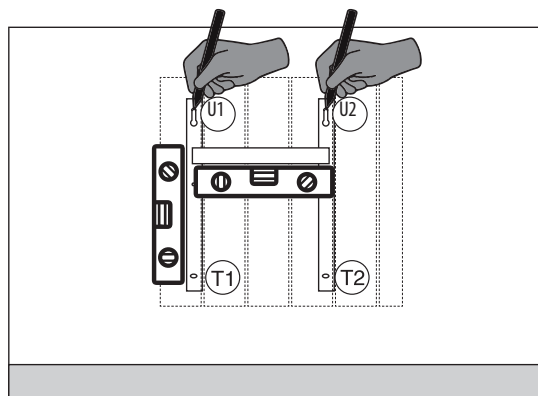

6. En fonction du type de mur, choisir des vis et des chevilles appropriées. Les vis et les chevilles fournies pourraient ne pas convenir au type de mur de votre maison. Percer au niveau des trous indiqués et insérer les chevilles expansibles dans le mur.

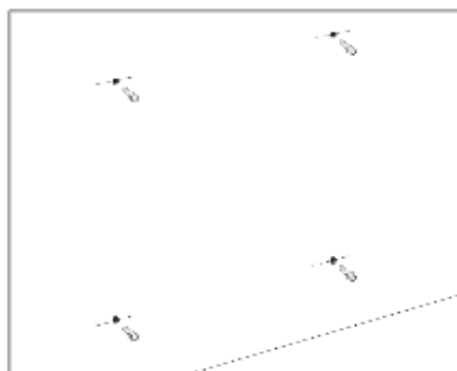
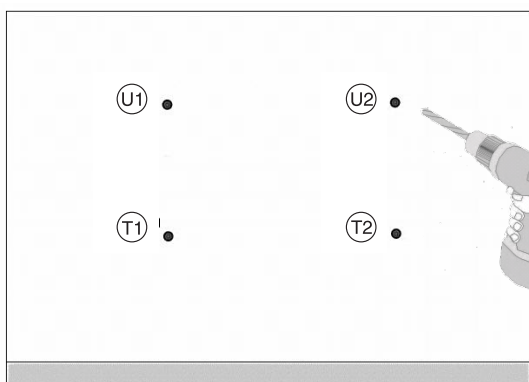

7. Positionner l'étrier **a** et introduire les vis avec les rondelles. Ensuite serrer les vis:

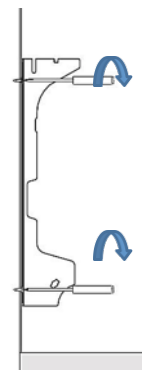
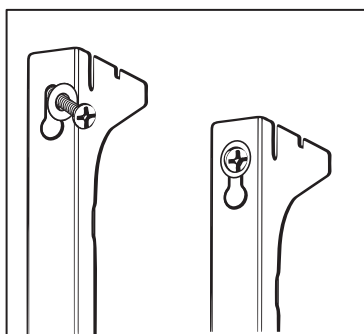

8. Monter les 2 crochets supérieurs **d** sur les 2 montants du support:

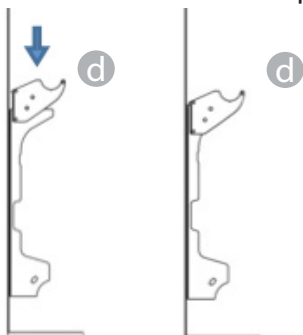

9. Monter les 2 blocages inférieurs **e** sur les 2 montants du support. Tourner jusqu'à entendre "Clack".

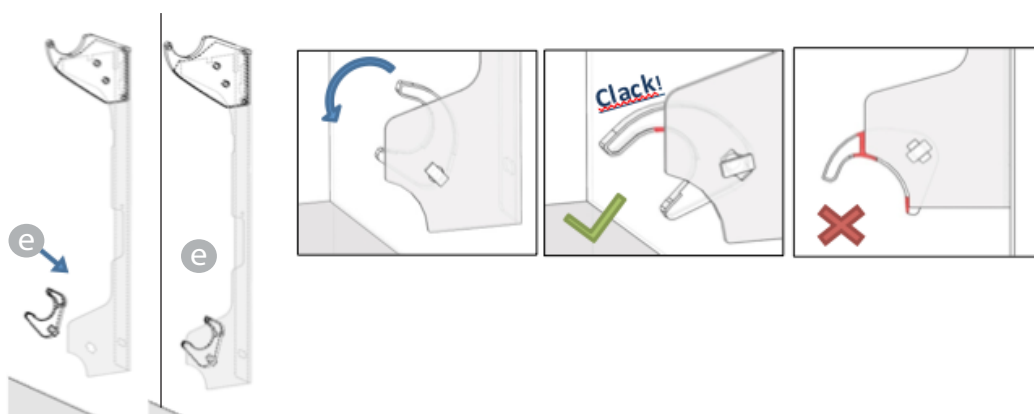

10. Accrocher le radiateur aux crochets supérieurs **d**, faire pivoter doucement le radiateur. Les blocages inférieurs **e** doivent bloquer le radiateur et empêcher tout mouvement de celui-ci.

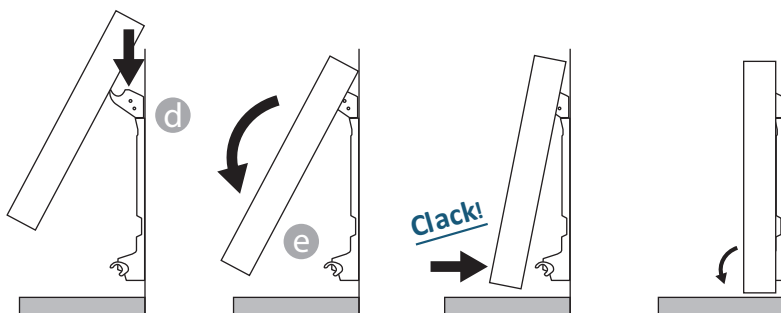

L'opération est à considérer terminée uniquement quand les crochets de blocage ont été bien serrés et le radiateur est solidaire de la paroi, sans aucune possibilité de mouvement. De toute façon la distance minimum du radiateur par rapport au sol doit être 100 mm.

11. S'il est nécessaire d'enlever le radiateur, agir sur les blocages inférieurs (e) en poussant sur ces derniers en direction horizontale, puis les tourner, comme indiqué :

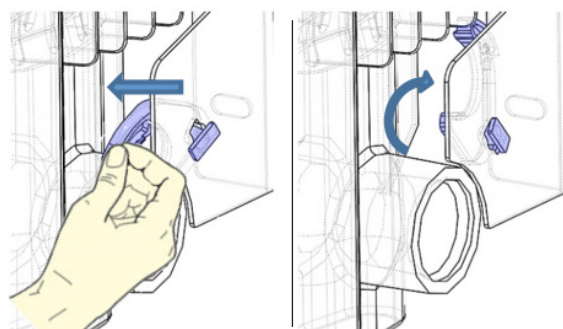

4. UTILISATION

4.1. PRINCIPE DE FONCTIONNEMENT

Un interrupteur Marche/Arrêt est situé à l'arrière du boîtier de l'appareil (1) . Utilisez l'interrupteur uniquement pour un arrêt prolongé (hors période de chauffe).

Positionnez l'interrupteur (situé à l'arrière de l'appareil) sur I pour mettre l'appareil sous tension. Lorsque l'appareil est hors tension, un nouveau réglage du jour et de l'heure peut être nécessaire.

Utilisez le bouton (2) pour sélectionner le mode de fonctionnement.

En tournant le bouton il est possible de :

1. Faire défiler les rubriques d'une liste
2. Augmenter ou diminuer une valeur configurée (+/-).

Appuyer sur le bouton pour confirmer un choix.

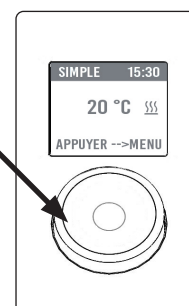
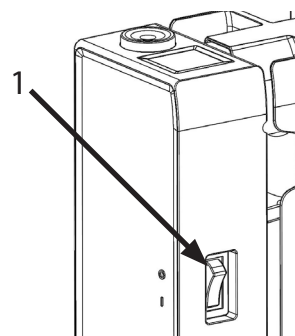

4.2. PREMIERE MISE EN MARCHÉ



Pour choisir la langue tourner le bouton et valider en y appuyant dessus.



Régler l'heure et la date

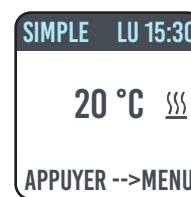

Le mode SIMPLE est sélectionné, la température de consigne est réglée à 20° C.

4.3. DESCRIPTION DES MODES

En appuyant sur le bouton on accède au menu, en sélectionnant l'option MODE, en tournant le bouton il est possible de choisir entre trois différents modes de fonctionnement: SIMPLE, PROGRAM et TEMPORAIRE. Sur l'écran, le mode actuellement sélectionné est encadré. Pour quitter ce mode, sélectionnez ↶ et appuyez sur le bouton VALIDER.

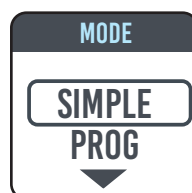
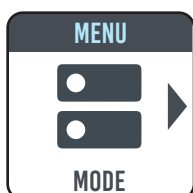

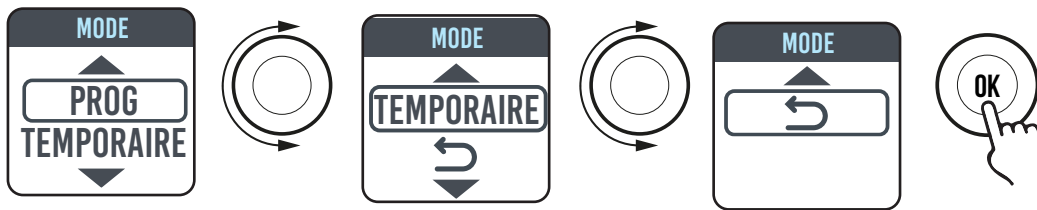

4.3.1. MODE SIMPLE

L'appareil maintient la température réglée. Sur l'écran est affichée la température configurée et un icône qui indique si le radiateur est en phase de chauffage ou s'il est éteint parce que la pièce a atteint la température réglée.

Lorsque le radiateur est en phase de chauffage sur l'afficheur apparaît l'icône .

Lorsque la température ambiante s'approche à la température sélectionnée, le radiateur fonctionne de façon intermittente, dans ce cas l'icône  clignote.

Pour modifier la température configurée, tourner le bouton et ensuite confirmer la configuration en y appuyant dessus.

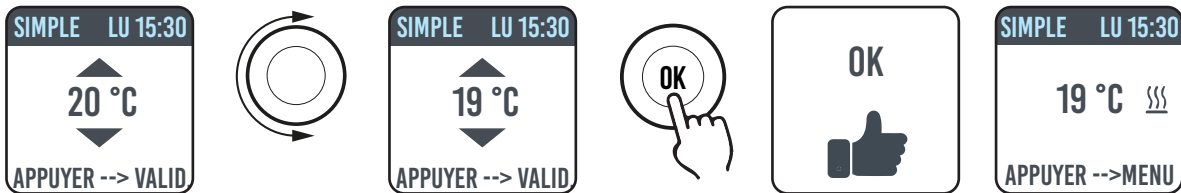

4.3.2. MODE PROGRAM

L'appareil suit le programme défini pour chaque jour de la semaine. A la première mise en marche de l'appareil, les plages suivantes sont définies :

	Première tranche horaire en fonctionnement en confort	Deuxième tranche horaire en fonctionnement en confort
De Lundi à Vendredi	6:30 ÷ 8:30	17:00 ÷ 23:00
Samedi et Dimanche	8:00 ÷ 23:00	----



Sur l'écran est affichée la représentation graphique avec la programmation journalière et la valeur de la température configurée de l'heure courante.

Le programme peut être modifié en fonction de vos exigences et vous pouvez configurer jusqu'à trois périodes de fonctionnement en confort pour chaque jour (voir paragraphe 7.5)

4.3.3. MODE TEMPORAIRE

Le choix de ce mode de fonctionnement permet de configurer une température souhaitée pour un laps de temps allant de 30 minutes à 24 heures, au-delà duquel, l'appareil recommence à fonctionner selon le mode précédemment configuré, SIMPLE ou PROGRAM.

Quand cette fonction est active, sur l'écran est affiché le temps qui manque au retour au fonctionnement précédent (compte à rebours).



Il est possible de changer ou d'interrompre le fonctionnement temporaire en n'importe quel moment. En tournant le bouton, apparaîtra un menu qui permet d'effectuer l'annulation ou la modification.

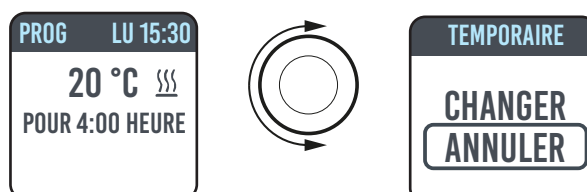

4.4. RÉGULATION DE LA TEMPÉRATURE

4.4.1. RÉGULATION DE LA TEMPÉRATURE EN MODE SIMPLE.

Tourner le bouton pour modifier la température configurée, appuyer sur le bouton pour confirmer la sélection. La température maximale par défaut est de 30 °C, elle peut être modifiée par le paramètre « TEMP. MAX » dans le menu PARAMETRES/RESTRICTIONS.

La température minimale que l'on peut configurer est de 12°C, au-delà de cette température, l'appareil se positionne en état antigel sur une valeur égale à 7°C.

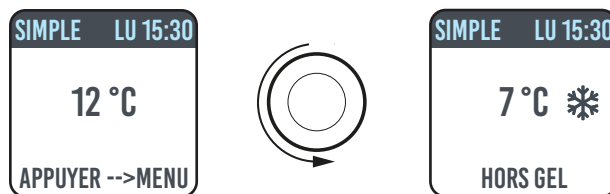

4.4.2. RÉGULATION DE LA TEMPÉRATURE EN MODE PROGRAM.

Dans le mode PROGRAM, l'appareil suit la température de consigne (confort ou eco) en fonction de l'heure courante et du programme choisi.

La température CONFORT par défaut est de 20°C.

La température ECO par défaut est de 18°C.

Pour modifier les températures CONFORT et ECO entrer dans le menu PROGRAMMATION et sélectionner la température que l'on souhaite modifier. Tourner ensuite le bouton pour modifier la température configurée, appuyer sur le bouton pour confirmer la sélection.

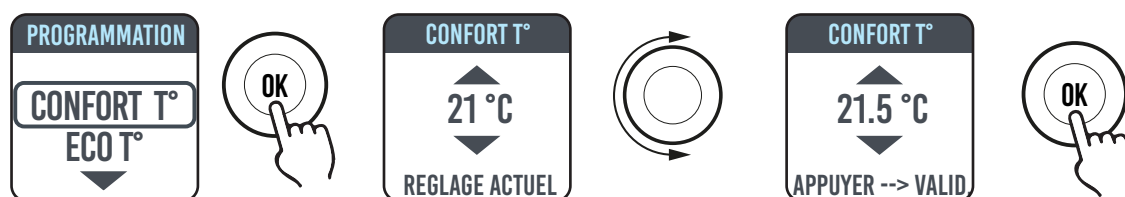

La température maximale par défaut est de 30°C, elle peut être modifiée par le paramètre « TEMP. MAX » dans le menu PARAMETRES/RESTRICTIONS.

En mode PROGRAM il est possible de modifier la température configurée (Confort ou Eco) en tournant simplement le bouton, dans ce cas, la nouvelle température est maintenue jusqu'au prochain changement du niveau programmé. Sur l'écran est affichée l'indication DEROGATION et l'heure à laquelle on reviendra à la programmation configurée.

Il est possible de changer ou d'interrompre le fonctionnement en dérogation en n'importe quel moment. En tournant le bouton, apparaîtra un menu qui permet d'effectuer l'annulation ou la modification.

Si vous avez réglé une température Hors Gel (7°C), la programmation est suspendue. Modifiez cette température lors de votre retour pour la reprise de la programmation.



4.5. PROGRAMMATION



Dans ce menu on peut :

1. Configurer la température Confort (voir paragraphe 7.4.2).
2. Configurer la température ECO (voir paragraphe 7.4.2).
3. Programmer chaque jour de la semaine.
4. Retour à la programmation par défaut.

Dans PROGRAMMATION / PROG JOUR, utilisez le bouton rotatif pour sélectionner le jour à modifier. Pour modifier la programmation du jour, appuyez le bouton



Chaque jour peut être programmé séparément et pour chaque jour il est possible de configurer jusqu'à 3 tranches journalières de fonctionnement en Confort, selon les exigences individuelles. Si on ne veut pas utiliser une des tranches horaires, il suffit de ne pas la sélectionner.

La tranche horaire qu'on va sélectionner est encadrée

4.5.1. MODIFIER L'HORAIRE CONFIGURÉ POUR LES TRANCHES DE CONFORT

Tourner le bouton pour mettre en évidence la tranche horaire que l'on veut modifier et la sélectionner en appuyant sur le bouton, la tranche horaire sélectionnée commence à clignoter. Pour configurer l'heure et les minutes, tourner le bouton et appuyer pour confirmer. L'appareil se positionnera automatiquement sur la prochaine valeur à régler. Les minutes peuvent être programmées par pas de 30

Une fois terminée la programmation des tranches de Confort de chaque jour, il sera encore possible de les modifier en se positionnant sur ces dernières en tournant le bouton, pour confirmer la programmation sélectionner VALID.

À ce stade, il sera demandé si l'on souhaite copier le programme à peine configuré sur d'autres jours : sélectionner les jours pour lesquels on souhaite copier le programme en appuyant sur le bouton. En tournant le bouton on peut se déplacer sur de différents jours.

Sélectionner et confirmer VALID pour copier.

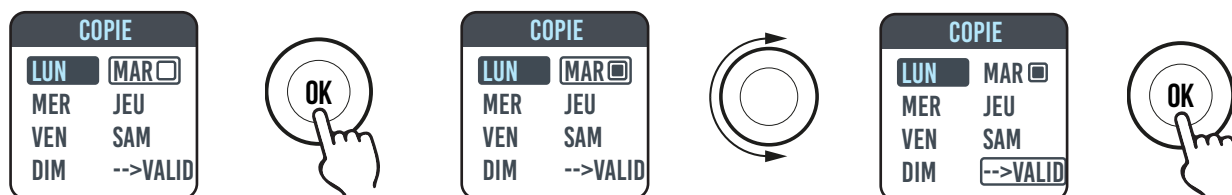
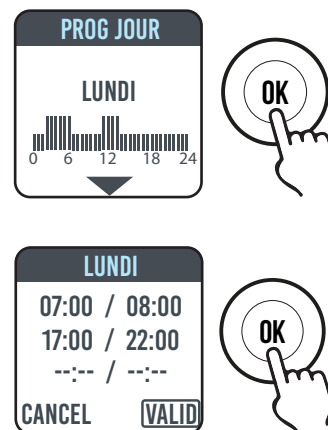

4.5.2. RETOUR A LA PROGRAMMATION PAR DEFAULT

Dans PROGRAMMATION utilisez le bouton rotatif pour sélectionner PROG DEF. et appuyez le bouton.

En appuyant sur vous avez la possibilité d'annuler l'opération.

En appuyant sur RESET, vous confirmez le retour à la programmation par défaut.

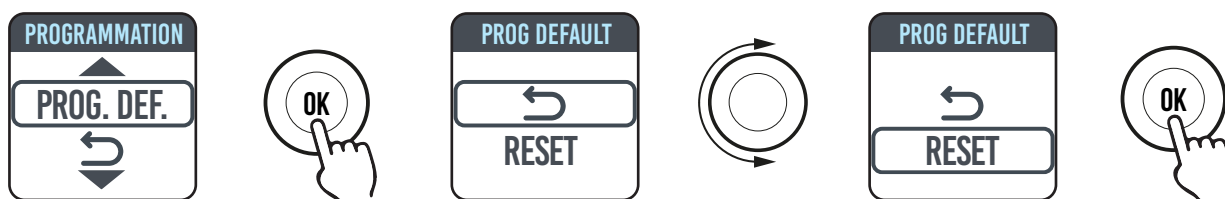

4.6. PARAMETRES

Accéder au MENU (en appuyant sur le bouton dans l'un des états SIMPLE / PROG. / TEMPORAIRE) et sélectionnez PARAMETRES, on accède au réglage/configuration des paramètres suivants :

1. **DETECTION OUVERTURE FENETRE:** fonction de type activée/désactivée. Par défaut désactivée.
2. **ASC (Adaptive Start Control):** fonction de type activée/désactivée. Par défaut désactivée. Si ce paramètre est activé, le système de contrôle intelligent de la température activera votre installation à l'avance (2 heures maximum) pour assurer l'obtention de la température désirée à l'heure programmée en mode PROG. L'icône apparaît quand ASC est en marche.
3. **LANGUE:** cette option permet de choisir entre français et anglais. Par défaut français.
4. **FIL PILOTE:** fonction de type activée/désactivée. Par défaut désactivé. L'icône FP apparaît lorsque le fil pilote est en marche.

5. ETALONNAGE: permet d'ajuster la calibration de la sonde de température (+/- 5 °C) si la température ambiante affichée et différente de la température de la pièce.

Sur l'écran est affichée la température ambiante détectée par le radiateur dans le point d'installation et la correction éventuelle déjà configurée (DÉCALAGE).

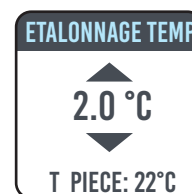

La température d'une pièce est différente à chaque point, il est donc possible que la température atteinte soit différente de celle réglée sur le radiateur. Grâce à la fonction étalonnage, vous pouvez corriger la différence. Avant d'utiliser cette fonction, il est nécessaire de faire fonctionner les radiateurs pendant au moins 6 heures, afin que la température ambiante puisse être stabilisée, puis la différence peut être corrigée en l'ajoutant ou en l'enlevant à celle affichée.

Exemple 1 :

si la température réglée sur le radiateur est 20°C mais dans la pièce il y a 22°C il faut ajouter 2°C.

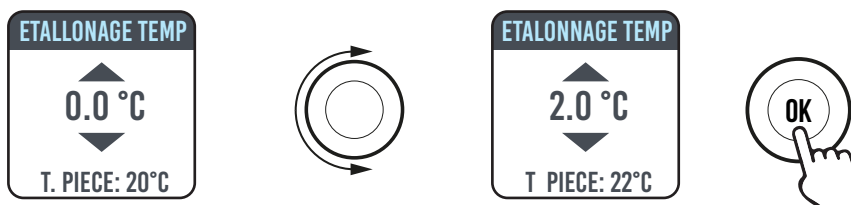

Exemple 2 :

si la température réglée sur le radiateur est 20°C mais dans la pièce il y a 18°C il faut enlever 2°C.

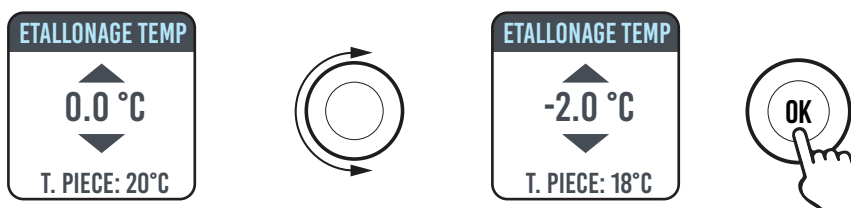

6. REGLAGES USINE: pour revenir à la configuration usine. Sélectionner VALIDER et maintenir enfoncé pendant 5 secondes pour ramener l'appareil à la configuration d'usine.



ATTENTION : OPÉRATION IRRÉVERSIBLE!

7. RESTRICTIONS: En sélectionnant cette option dans le menu PARAMETRES il est possible de:

- configurer la température maximale admise: la température maximale pouvant être configurée va de 22 à 30 °C, par défaut 30°C.

- bloquer l'utilisation des menus PARAMETRES et du menu PARAMETRES ET PROGRAMMATION (PAR & PR). Par défaut aucun menu n'est bloqué.

Si l'on souhaite bloquer l'utilisation des paramètres et/ou de la programmation, il faut saisir un code PIN.

Le code PIN est : 139. Le PIN n'est pas modifiable. Une fois saisies les restrictions d'accès pour entrer dans les menus bloqués, il y aura la demande de saisie du PIN.

Lorsque vous entrez dans le menu RESTRICTIONS / VERROUILLAGE MENU, la fonction actuellement sélectionnée est celle indiquée par un point.

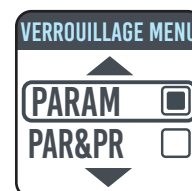

Pour supprimer un bloc, entrez dans le menu RESTRICTIONS / VERROUILLAGE MENU et sélectionnez AUCUN.



4.6.1. DÉTAILS DE CERTAINES FONCTIONS

DÉTECTION D'OUVERTURE DE FENÊTRES

Le radiateur est en mesure de reconnaître si une fenêtre a été ouverte grâce à la détection de la baisse rapide de la température ambiante (au moins 5 °C dans un temps maximum de 30 minutes). En présence d'une telle condition le radiateur s'éteint pour une durée de 30 minutes à la fin de laquelle il recommencera à fonctionner dans l'état précédemment réglé s'il aura détecté une augmentation de la température successive d'au moins un degré centigrade (la fenêtre a été fermée), autrement il restera éteint pour encore 30 minutes.

Quand la fonction est activée et l'ouverture de la fenêtre est détectée le symbole de la fenêtre sur l'afficheur clignote.

MODE FIL PILOTE FP

Ce mode est actif quand le radiateur est commandé par une centrale de programmation, et si le paramètre fil pilote a été activé. Le mode de fonctionnement réel dépend du signal du fil pilote et le mode sélectionné sur le radiateur, comme indiqué dans le tableau à côté:

Mode Simple

	Ordre sur le fil pilote	Mode résultant
Consigne	Confort	Consigne
	Confort -1°	Consigne -1°
	Confort -2°	Consigne -2°
	Confort -3.5° / Eco	Consigne -3.5°
	Hors gel	Hors gel
	Arrêt	OFF
Hors gel	Confort	Hors gel
	Confort -1°	
	Confort -2°	
	Confort -3.5° / Eco	
	Hors gel	
	Arrêt	OFF

Mode Program

	Ordre sur le fil pilote	Mode résultant
Confort	Confort	Confort
	Confort -1°	Confort -1°
	Confort -2°	Confort -2°
	Confort -3.5° / Eco	Eco
	Hors gel	Hors gel
	Arrêt	OFF
Eco	Confort	Eco
	Confort -1°	
	Confort -2°	
	Confort -3.5° / Eco	
	Hors gel	Hors gel
	Arrêt	OFF

Remarque:

en mode Program, en cas d'intervention du fil pilote, l'opération en dérogation est suspendue.

4.7. HORLOGE



En appuyant sur la touche MENU on accède au menu, en sélectionnant l'option HORLOGE, on accède au réglage/configuration de:

- Mode automatique de changement heure été/hiver, de type activé/désactivé. Par défaut activé.
- Configuration date et heure.

4.8. INFORMATIONS



En appuyant sur la touche MENU on accède au menu, en sélectionnant l'option INFO, on accède aux informations suivantes :

- T. ambiante: est la température ambiante mesurée par la sonde ou le bord du radiateur. Voir également le paragraphe 7.6, point 5.
- Ref. du radiateur
- Version du logiciel
- Consommations du radiateur indiquées kW/h. Les consommations suivantes sont indiquées :
 - a. Journalières, pour les 7 jours derniers.
 - b. Mensuelles, pour les douze mois derniers.
 - c. Annuelles, des 4 ans derniers.
 - d. Totales.

4.9. VERROUILLER LE CLAVIER

Pour verrouiller le clavier en SIMPLE, PROG et TEMPORAIRE, appuyez et maintenez la touche bouton, puis sélectionnez VERROUILLER.

Le mode actif est affiché. Si on intervient sur le bouton sur l'écran est affiché le symbole du cadenas.

Pour déverrouiller le clavier, et maintenez la touche bouton, puis sélectionnez DÉVERROUILLER.

4.10. MARCHE/ARRÊT DE L'APPAREIL

En appuyant sur la touche MENU on accède au menu, en sélectionnant l'option OFF, on éteint l'appareil.

Un bip long vous annonce l'arrêt.

Avec le radiateur éteint sur l'écran est affichée l'indication « OFF ».

En déplaçant ou en appuyant sur le bouton, le mot ON / OFF apparaîtra sur l'écran, en sélectionnant ON vous permettra de rallumer le radiateur

Deux bip courts successifs vous annoncent la remise en route du produit.

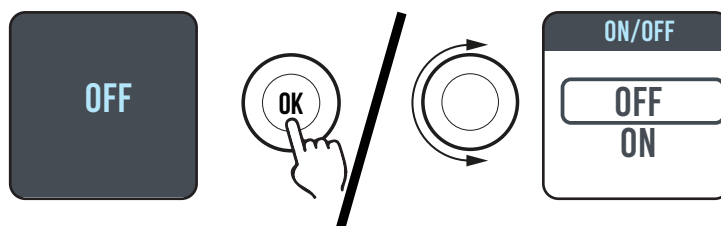

4.11. WI-FI-VERBINDUNG

Vous pouvez gérer votre système de chauffage par radiateurs depuis votre smartphone via le WiFi domestique et, grâce à l'APPLI DOMUS ONE, vous pouvez également donner des commandes vocales simples depuis votre assistant Google ou Alexa si vous en possédez un.

Exigences minimales du système..

Réseau Wi-Fi 2,54 GHz, ayant les caractéristiques suivantes :

- WPA-PSK
- WPA2-PSK
- Réseau ouvert (aucun dispositif de sécurité prévu).

Il est à noter qu'aucun autre système n'est pris en charge, par exemple WEP (les systèmes WEP encore utilisés ne sont pas sûrs).

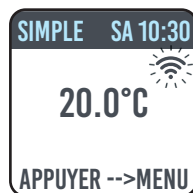

La longueur du mot de passe et des noms des réseaux Wi-Fi SSID ne peut pas dépasser 50 caractères.

Le radiateur est configuré d'usine pour être connecté au réseau Wi-Fi ; avec le radiateur allumé, l'icône clignotante s'affiche à l'écran.



La fonction de connectivité peut être désactivée sur le radiateur. Pour ce faire, accéder au MENU et sélectionner  et ensuite Wi-Fi, il sera possible d'activer/désactiver le mode de connexion.

Depuis ce menu il est également possible de :

- En sélectionnant ÉTAT, vérifier l'état de connexion du radiateur : connecté / non connecté. L'icône  est allumée en permanence à l'écran si le radiateur est connecté
- L'icône  clignote à l'écran si le radiateur n'est pas encore connecté, suivre la procédure décrite ci-dessous pour le connecter.
- La sélection de RESET CONN. annule l'appariement du radiateur au réseau Wi-Fi.

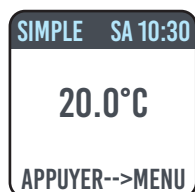

Connectivité
désactivée

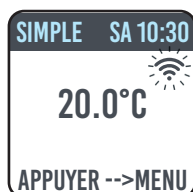

Connectivité
activée, radiateur
non connecté



Connectivité
activée, radiateur
connecté

Pour gérer le radiateur depuis l'APPLI, on doit suivre les étapes suivantes décrites en détail :

- a) Télécharger l'APPLI DOMUS ONE sur le téléphone, on peut la trouver ici



- b) Si c'est la première fois que l'on télécharge l'APPLI, on doit créer un compte. (4.11.1.1)
c) Connecter le radiateur au réseau WI-FI, en utilisant l'application DOMUS ONE (4.11.1.2)
d) Ajouter le nouveau radiateur à la liste des appareils que l'on peut gérer depuis le téléphone (4.11.1.3)

4.11.1. ENREGISTREMENT ET APPARIEMENT RADIATEUR

Remarque 1: avant de continuer, assurez-vous que le téléphone est connecté au réseau auquel vous souhaitez également connecter le radiateur (réseau Wi-Fi domestique), pour ce faire, accédez aux paramètres Wi-Fi du téléphone et connectez-le à votre réseau.

Remarque 2: acceptez toujours si l'application Domus demande l'autorisation pendant le processus d'association.

4.11.1.1 Création d'un compte:

Après l'avoir téléchargée, ouvrir l'APPLI « Domus One » depuis le téléphone.

Si vous l'ouvrez pour la première fois, on doit s'abonner à la plateforme « Domus One » en créant un nouveau compte, ce qui n'est plus requis si et quand l'on ajoute d'autres radiateurs au système.

Il sera demandé de saisir une adresse électronique valide, le nom et le mot de passe, ensuite appuyer sur « OK » et l'on aura créé le compte Domus One.

On sera alors automatiquement connecté au compte nouvellement créé.

4.11.1.2 Connecter le radiateur au réseau WI-FI domestique:

À partir de la page 02 « Wi-Fi », appuyer sur « + AJOUTER NOUVEAU THERMOSTAT », la page-écran 03 s'affichera.

Si le radiateur (thermostat) était déjà connecté au réseau Wi-Fi (icône  est allumée en permanence), appuyer sur « OUI » et continuer avec les instructions du point 4.11.1.3.

Si le radiateur n'est pas connecté au réseau Wi-Fi (nouveau radiateur ou radiateur avec symbole , clignotant), appuyer

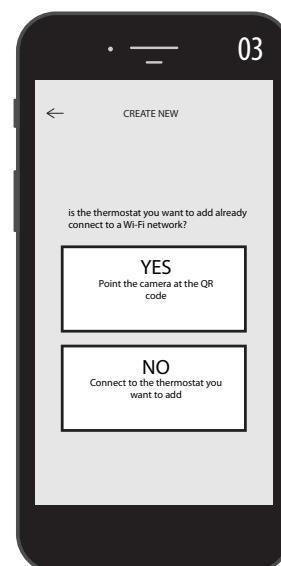

sur « NON », une nouvelle page-écran s'affichera (figure 04) :
 Entrez le mot de passe du réseau si nécessaire. Appuyer sur « CONFIGURER », la page-écran de la figure 05 s'affiche.
 Appuyer sur « ALLER AUX CONFIGURATIONS WI-FI », la page-écran des configurations Wi-Fi du système d'exploitation s'affiche (figure 06).

Le réseau Wi-Fi du radiateur « DOMUS Wi-Fi ... » s'affichera.

Remarque: si le réseau DOMUS n'apparaît pas, vérifiez dans les paramètres Wi-Fi du téléphone que l'option "reconnexion automatique" n'est pas sélectionnée pour votre réseau domestique. Si tel est le cas, supprimez ce paramètre

Depuis le téléphone, sélectionner le réseau Wi-Fi Domus.

Attendre le message de connexion effectuée et revenir ensuite à l'APPLI.

Attendre l'affichage du message de connexion effectuée sur le téléphone et, si vous y êtes invité, confirmez. Sur certains téléphones, cela peut prendre jusqu'à 2 minutes..

Un message de connexion Wi-Fi en cours sera affiché sur le radiateur et une fois la connexion effectuée, l'affichage du symbole  à l'écran sera fixe.

Le radiateur est maintenant connecté au réseau Wi-Fi domestique, on peut l'ajouter à la liste des radiateurs à gérer depuis le téléphone ou depuis d'autres téléphones où l'APPLI DOMUS ONE est chargée, conformément au paragraphe suivant.

4.11.1.3 Ajouter le nouveau radiateur à la liste des dispositifs pouvant être gérés depuis le téléphone :

iSe connecter à l'APPLI.

La page-écran suivante sera affichée sur le radiateur (figure 07) :

Appuyer sur « + AJOUTER UN NOUVEAU THERMOSTAT », la page-écran indiquée à la figure 08 sera affichée. Appuyer sur « OUI », il sera demandé d'encadrer le code QR placé sur le côté droit du radiateur.

Encadrer le code QR, un message apparaîtra sur le téléphone, appuyer sur « CONNECTER ».

Il sera demandé de nommer le radiateur et de l'associer à un groupe. On peut par exemple donner le nom eBlitz 1000 W et l'associer au groupe « SÉJOUR » ou créer un nouveau groupe, par exemple « CHAMBRE ».

Le groupe et le radiateur enregistrés apparaîtront sur la page principale de l'APPLI et l'on pourra commencer la gestion depuis le téléphone.

Répéter la procédure ci-dessus pour chaque nouveau radiateur.

Pour supprimer un radiateur du compte, garder l'appui sur le nom du radiateur, ensuite sélectionner « SUPPRIMER »

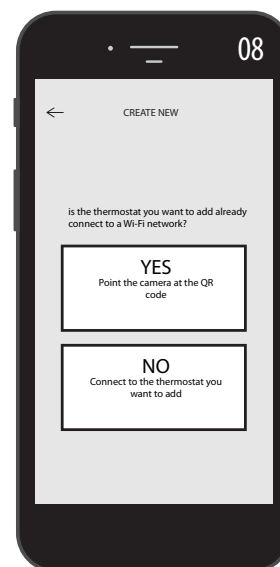
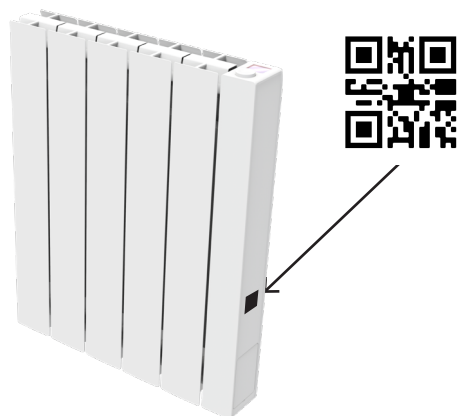
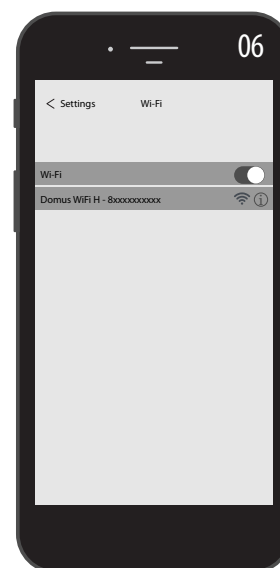
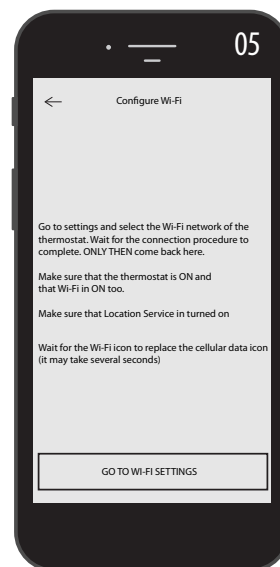

4.11.2. FONCTIONNEMENT DE L'APPLI

Depuis l'APPLI, on peut gérer chaque radiateur, des groupes de radiateurs ou même des radiateurs dans différentes maisons, on pourra configurer de nombreuses fonctions du radiateur et sa programmation, ainsi que surveiller la température quotidienne pour s'assurer qu'elle correspond à celle souhaitée.

On peut ajouter à tout moment de nouveaux radiateurs à la liste personnelle et les nommer pour les identifier aisément.

En cas de plusieurs radiateurs dans la même pièce, il est conseillé de les grouper.

Depuis la page principale de l'APPLI, on peut rapidement éteindre ou allumer le radiateur, ou le sélectionner pour en modifier les paramètres.

On aura accès à une page où il est possible de modifier la température configurée sur le radiateur ou de sélectionner un autre mode de fonctionnement parmi ceux déjà décrits dans les chapitres précédents sur le fonctionnement du radiateur.

La partie principale de la page-écran affiche la température, qui peut être modifiée en appuyant sur « + » ou « - » ou en faisant défiler le curseur.

La partie inférieure de la page-écran affiche les modes de fonctionnement pouvant être sélectionnés, le mode actif est coloré, les modes inactifs sont gris.

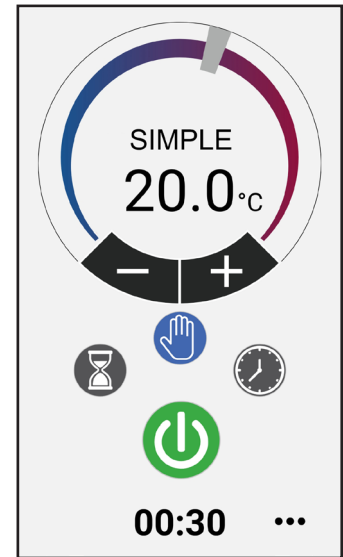

En appuyant sur  l'icône en haut à droite, on accède à la page-écran grâce à laquelle on peut modifier les paramètres définis, activer ou désactiver les différentes fonctions du radiateur, programmer le radiateur, activer la sécurité enfant, afficher la tendance de la température dans la pièce.

- mode Simple (manuel) 
- mode Programmation. 
- mode Temporaire. 
- allumage et extinction radiateur. 

La programmation à partir de l'APPLI suit les mêmes critères illustrés pour le radiateur, avec la possibilité de définir trois plages de fonctionnement confort pour chaque jour ; cependant, il n'est pas possible de copier les programmes d'un jour à l'autre comme c'est le cas pour la programmation du radiateur.

Depuis l'APPLI, il est également possible de visualiser l'évolution de la température ambiante quotidienne, du jour précédent ou de la semaine précédente et de la comparer avec les configurations souhaitées, afin d'adapter les paramètres qui conviennent le mieux aux besoins et de gérer la consommation

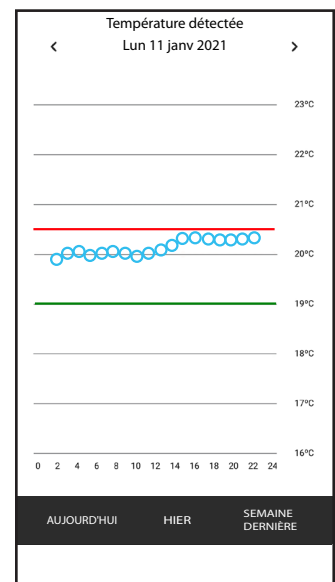
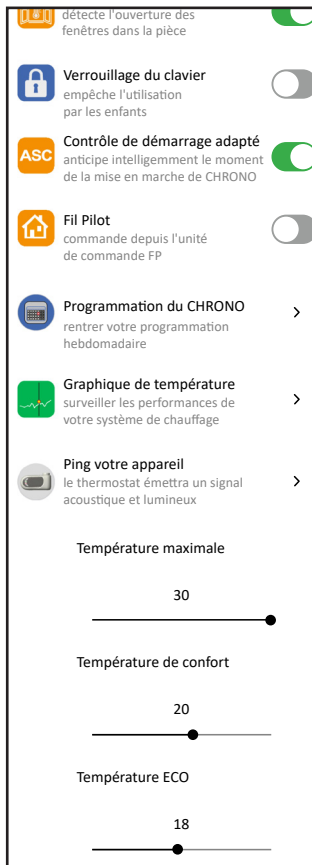

5. NETTOYAGE DU RADIATEUR

Pour votre sécurité, avant toute opération de nettoyage, débrancher la fiche du réseau électrique.

Les opérations de nettoyage doivent se faire avec le radiateur éteint et froid.

Pour nettoyer le corps chauffant ne pas utiliser de produits abrasifs ou corrosifs, mais se servir d'eau savonneuse, par exemple, et sécher ensuite le corps de chauffe à l'aide d'un chiffon souple.

Pour le nettoyage des parties en matière plastique, des commandes et humidificateur, utiliser exclusivement un chiffon sec et éviter le contact avec des produits chimiques ou de l'alcool

6. PANNES

S'il y a une anomalie, ne pas utiliser l'appareil, mais le débrancher de l'alimentation électrique et pour la réparation s'adresser exclusivement à un technicien qualifié et autorisé à intervenir sur ce type de produit.

Cet appareil est rempli avec une quantité bien précise d'huile minérale. Les réparations exigeant l'ouverture du réservoir du fluide doivent être effectuées par le fabricant, par ses représentants ou par le service d'assistance à la clientèle.

Aucune responsabilité ne peut engager le constructeur pour tous préjudices à personnes, biens ou animaux qui seraient occasionnés par des interventions non conformes ou non appropriées sur le radiateur.

TABLEAUX DES PANNES TECHNIQUES

PROBLÈME	ÉTAT DU RADIATEUR	CAUSE POSSIBLE	SOLUTION
Le radiateur ne monte pas en température.	L'écran n'affiche aucun message.	Manque d'alimentation.	Vérifier la présence de tension et que l'interrupteur du radiateur se trouve en position I.
	Radiateur en fonctionnement PROGRAMMATION	La programmation prévoit le fonctionnement en mode ECO	Contrôler la configuration de programmation
	Radiateur en fonctionnement SIMPLE	Anomalie de la résistance de chauffe ou de la carte de réglage	S'adresser à un centre assistance
Le radiateur n'est pas en mesure d'atteindre la température souhaitée dans la pièce	En état de fonctionnement	La puissance du radiateur ne suffit pas pour répondre aux besoins de la pièce	Remplacer le radiateur par un autre de puissance supérieure ou ajouter un autre radiateur.
	En état de fonctionnement	La position du radiateur influence de façon excessive la température détectée dans la pièce	Étalonner la température lue par le radiateur, voir paragraphe 4.6 PARAMÈTRES/ÉTALONNAGE
Le radiateur ne fonctionne pas	L'écran affichera l'indication ALARME ...	Le capteur de détection de la température est défectueux	S'adresser à un centre assistance
		Températures du radiateur trop élevées	S'assurer que le radiateur n'est pas couvert.
Le radiateur chauffe en continu	N'importe	Le radiateur est installé près d'un courant d'air (porte d'entrée, trous d'aération dans le mur)	Éviter l'installation du radiateur à proximité de courants d'air
		La température configurée est trop haute	Ajuster la température configurée

PROBLÈME	ÉTAT DU RADIATEUR	CAUSE POSSIBLE	SOLUTION
La détection ouverture fenêtre ne fonctionne pas correctement	Fonction activée	L'abaissement de la température dans la pièce n'a pas dépassé la valeur de 5 °C dans le temps prévu ou bien	----
		Le radiateur est dans une position qui ne permet pas à la sonde de détecter correctement la température.	Changer la position du radiateur.
Le code PIN est demandé.	Paramètres et/ou programmation bloqués	Les paramètres et/ou la programmation ont été intentionnellement bloqués	Le code PIN à saisir est 139
Bruits de dilatation en phase d'allumage et/ou d'extinction	N'importe	Les brides de support du radiateur ne sont pas centrées et frottent sur le radiateur.	Positionner les brides de manière correcte.
Le radiateur présente une fuite d'huile	N'importe	Défaut du boîtier chauffant ou manque d'étanchéité des raccords.	S'adresser à un centre assistance.
Le mur derrière le radiateur se salit	N'importe	Ces traces sont dues à la qualité de l'air dans la pièce et à la formation de poussière dans le radiateur ou au fait que l'on fume habituellement dans la pièce	Aérer la pièce et maintenir la pièce et le radiateur propres. Éviter de fumer dans la pièce. Cette circonstance ne justifie pas le remplacement du radiateur sous garantie.
Le radiateur est trop chaud	Radiateur en chauffage	Le radiateur normalement atteint des températures élevées	Les températures élevées sont conformes aux normes de sécurité, le radiateur est conçu pour les supporter
L'APPLI ne trouve pas le réseau Wi-Fi domestique auquel le téléphone est connecté	----	Lors de l'installation de l'APPLI, quelque autorisation requise n'a pas été donnée, par exemple l'autorisation de géolocalisation.	Réinstaller l'APPLI et confirmer les autorisations requises
Le radiateur ne se connecte pas au réseau Wi-Fi même si le mot de passe et le nom du réseau sont corrects	----	Les caractéristiques techniques du réseau Wi-Fi ne sont pas conformes à celles requises, voir paragraphe 4.11	Vérifier que le réseau Wi-Fi est conforme aux caractéristiques techniques requises et, le cas échéant, remplacer le routeur avec une version mise à jour.
Le radiateur ne se connecte pas au réseau Wi-Fi.	L'écran du radiateur n'affiche pas le  symbole	Le mode connexion a été désactivé sur le radiateur	Activer le mode connexion sur le radiateur, voir le para. 4.11
Aucune code QR n'a été trouvé pour associer le radiateur au réseau Wi-Fi	Attente de connexion	L'étiquette du code QR sur le côté du radiateur a été retirée	Le code QR peut également être trouvé sur l'arrière du radiateur.

7. GARANTIE

Le corps en alliage d'aluminium est garanti contre les défauts de fabrication pour une période de 10 ans à partir de la date de l'achat. Les composants électriques et électroniques sont garantis pour une durée de 2 ans à partir de la date d'achat du radiateur. La garantie n'est valable que sur présentation d'un document affirmant la date de l'achat (reçu fiscal, facture, ticket de caisse).



Pour que la garantie soit valable l'installation doit être conforme aux réglementations et aux lois en vigueur et doit être réalisée selon les règles de l'art.

Les composants exposés à une usure normale ou les consommables sont exclus de la garantie, tout comme les dégâts éventuels occasionnés durant le transport ou les opérations d'installation.

8. PROTECTION DE L'ENVIRONNEMENT

Le symbole appliqué sur l'appareil, repris ci-contre, indique que ce produit doit suivre les règles du tri sélectif des équipements électriques.



À la fin de la durée de vie de l'appareil, il ne peut pas être éliminé en tant que déchet solide ménager, il doit être confié à un centre spécifique de proximité collectant les équipements électriques ou rendu au distributeur lors de l'achat d'un nouvel appareil du même type affecté au même emploi.



Le tri sélectif des équipements électriques et électroniques fait partie d'une politique visant à la sauvegarde, la protection et l'amélioration de la qualité de l'environnement afin d'éviter tout effet préjudiciable à la santé des personnes à cause de la présence de substances dangereuses ainsi qu'elles sont classées par les directives européennes.



Attention ! Toute élimination non appropriée de l'appareil est à l'origine de sanctions administratives.

Lors de la mise au rebut du radiateur respecter les normes et les lois en vigueur pour le tri sélectif de l'huile.

9. GAMME, DIMENSIONS ET CARACTÉRISTIQUES

IP24: appareil protégé contre les jets d'eau



Classe II: double isolation

Le radiateur se compose d'un corps en alliage d'aluminium moulé sous pression qui contient un fluide pour la transmission interne de la chaleur se composant d'huile minérale hautement raffinée avec un haut coefficient de transfert thermique et caractérisée par une haute résistance à l'oxygénation afin de favoriser une longue durée de vie et une basse viscosité.

Le fluide intérieur est chauffé par une résistance électrique ayant une isolation de classe II.

Les dispositifs électroniques de contrôle et réglage garantissent une haute précision de réglage de la température ambiante.

En cas d'absence temporaire de l'alimentation électrique, le radiateur mémorise la programmation effectuée et l'heure pendant environ 2 heures.

Le radiateur peut être connecté à votre réseau Wi-Fi domestique et l'on pourra facilement contrôler les radiateurs à distance via l'application « Domus One » et également via l'assistant vocal. Avec l'Appli, on peut connecter chaque radiateur à Internet et l'associer au compte personnel. On peut ajouter à tout moment de nouveaux radiateurs à la liste personnelle et les nommer pour les identifier aisément.

N.B. : tous les radiateurs Fondital comportent une étiquette d'identification qui permet leur traçabilité. Cette étiquette affirme la conformité aux directives UE et aux normes électriques

Tension de réseau	230V +/- 10% AC 50/60 Hz	
Puissance de la résistance chauffante	Mod. 750 W	750 W
	Mod. 1000 W	1000 W
	Mod. 1250 W	1250 W
	Mod. 1500 W	1500 W
	Mod. 1800 W	1800 W
Classe d'isolation	Klasse II	
Degré de protection contre l'eau	IP24	
Température d'utilisation	0 ÷ 50 °C	
Température de stockage	< 0,5 W	
Humidité d'utilisation	-15 ÷ 70 °C	
Régulation	0 à 85% sans condensation	
Échelle de température	Proportionnel et Intégral	
Consommation en stand-by	7°C ÷ 30°C	
Résolution réglage de la température	0,5 °C	
Bande de Fréquence	2412 MHz ÷ 2474 MHz	
Puissance de Radiofréquence maximale trasmise	17,5 dBm	

Modèle	Puissance	n° éléments	Largeur	Hauteur	profondeur	Poids net
eBlitz Wi-Fi	W		mm	mm	mm	Kg
750 W	750	4	390	583	80	8
1000 W	1000	5	470	583	80	9,9
1250 W	1250	7	630	583	80	13,7
1500 W	1500	9	790	583	80	17,1
1800 W	1800	11	950	583	80	19,7

10. EXIGENCES D'INFORMATIONS SELON LE RÈGLEMENT (UE) 2015/1188 DE LA COMMISSION DU 28 AVRIL 2015

Référence(s) du modèle: eBlitz Wi-Fi 750 W / 1000 W / 1250 W / 1500 W / 1800 W					
Caractéristique	Symbole	Valeur	Unité	Caractéristique	Unité
Puissance thermique				Type d'apport de chaleur, pour les dispositifs de chauffage décentralisés électriques à accumulation uniquement	
Puissance thermique nominale	P _{nom}	0,75 / 1,0 / 1,25 / 1,5 / 1,8	kW	contrôle thermique manuel de la charge avec thermostat intégré	Non
Puissance thermique minimale	P _{min}	n.d.	kW	contrôle thermique manuel de la charge avec réception d'informations sur la température de la pièce et/ou extérieure	Non
Puissance thermique maximale continue	P _{max,c}	0,75 / 1,0 / 1,25 / 1,5 / 1,8	kW	contrôle thermique électronique de la charge avec réception d'informations sur la température de la pièce et/ou extérieure	Non
Consommation d'électricité auxiliaire				puissance thermique réglable par ventilateur	
À la puissance thermique nominale	e _{lmax}	0,75 / 1,0 / 1,25 / 1,5 / 1,8	kW	Type de contrôle de la puissance thermique/ de la température de la pièce	
À la puissance thermique minimale	e _{lmin}	n.d.	kW	contrôle de la puissance thermique à un palier, pas de contrôle de la température de la pièce	Non
En mode veille Wi-Fi non activé	e _{lSB}	<0,5	W	contrôle à deux ou plusieurs paliers manuels, pas de contrôle de la température de la pièce	Non
En mode veille Wi-Fi activé	e _{lSB}	<1,5	W	contrôle de la température de la pièce avec thermostat mécanique	Non
				contrôle électronique de la température de la pièce	Non
				contrôle électronique de la température de la pièce et programmeur journalier	Non
				contrôle électronique de la température de la pièce et programmeur hebdomadaire	Oui
				Autres options de contrôle	
				contrôle de la température de la pièce, avec détecteur de présence	Non
				contrôle de la température de la pièce, avec détecteur de fenêtre ouverte	Oui
				option contrôle à distance	Oui
				contrôle adaptatif de l'activation	Oui
				limitation de la durée d'activation	Non
				capteur à globe noir	Non
Coordonnées de contact	Fondital Spa Via Cerreto. 40 25079 Vobarno (Brescia) Tel. +39 0365/878.31 e mail: info@fondital.it - www.fondital.com				

11. DÉCLARATION DE CONFORMITÉ

DÉCLARATION DE CONFORMITÉ

Par la présente et pour le compte de

FONDITAL S.p.A.
ayant siège à
Via Cerreto 40, 25079 Vobarno (BS) Italia

il est déclaré que les

RADIATEURS ÉLECTRIQUES POUR CHAUFFAGE
Modèle
eBLITZ Wi-Fi

fabriqués par FONDITAL S.p.A.

Ils sont construits conformément aux Directives et aux Réglementations européennes:

- DIRECTIVE 2014/53/UE: "RED"
- DIRECTIVE 2014/35/UE: "Basse Tension"
- DIRECTIVE 2014/30/UE: "Compatibilité Électromagnétique"
- DIRECTIVE 2012/19/UE: "RAEE"
- DIRECTIVE 2011/65/UE: "RoHS"
- DIRECTIVE 2009/125/CE: "Ecodesign"
- REGLEMENT (UE) 2015/1188: "Ecodesign"
- REGLEMENT (CE) 1907/2006: "REACH"

et en conformité aux normes:

- EN 60335-1:2012+A11:2014 + A13:2017 +A1:2019 + A2:2019 + A14:2019.
- EN 60335-2-30:2009 + A11:2012 + A1:2020.
- EN 62233:2008
- EN 55014-1:2006 + A1:2009 + A2:2011
- EN 55014-2:2015
- ETSI EN 300 220-1:2017 V3.1.1
- ETSI EN 300 220-2 :2012 V3.1.1

FONDITAL S.p.A.
Ing. Gianluigi Arici

Vobarno, 02/12/2020

VÁŽENÝ ZÁKAZNÍKU,



děkujeme, že jste nám dal přednost a před instalací a/nebo používáním tohoto výrobku vás žádáme, abyste si důkladně přečetl tuto příručku týkající se jeho správného způsobu instalace, používání a údržby. Kromě toho vám připomínáme, že tato příručka musí doprovázet radiátor v případě jeho přemístění do jiného místa instalace.

BALENÍ ZAHRNUJE:

Kompletní hliníkový radiátor s elektronickým termostatem, montážní sadu, šrouby a hmoždinky a návod k použití.

OBSAH

1.	UPOZORNĚNÍ 68	
2.	ELEKTRICKÉ PŘIPOJENÍ	69
2.1	POZNÁMKY PRO INSTALACI V KOUPELNĚ.....	69
3.	INSTALACE SPOTŘEBIČE	70
3.1	PŘIPEVNĚNÍ RADIÁTORU NA STĚNU	70
4.	REGULACE A PROGRAMOVÁNÍ	73
4.1	OVLÁDACÍ PANEL	73
4.2	PRVNÍ ZAPÍNÁNÍ	73
4.3	POPIS FUNKČNÍCH REŽIMŮ.....	74
4.3.1	JEDNODUCHÝ REŽIM (MANUÁLNÍ)	74
4.3.2	REŽIM PROGRAM	74
4.3.3	DOČASNÝ REŽIM	75
4.4	REGULACE TEPLoty	75
4.4.1	REGULACE TEPLoty V JEDNODUCHÉM (MANUÁLNÍM) REŽIMU	75
4.4.2	REGULACE TEPLoty V REŽIMU PROGRAM	75
4.5	PROGRAMOVÁNÍ	76
4.5.1	ZMĚNA NASTAVENÍ ČASOVÝCH INTERVALŮ	76
4.5.2	OBNOVENÍ TOVÁRNÍHO NASTAVENÍ	77
4.6	PARAMETRY	77
4.6.1	DETAILY NĚKTERÝCH FUNKCÍ	78
4.7	HODINY.....	78
4.8	INFORMACE	78
4.9	ZÁMEK TLAČÍTEK	79
4.10	POHOTOVOSTNÍ REŽIM RADIÁTORU.....	79
4.11	WI-FI PŘIPOJENÍ	79
4.11.1	REGISTRACE A SPÁROVÁNÍ RADIÁTORU	80
4.11.2	POUŽITÍ APLIKACE	80
5.	ČIŠTĚNÍ RADIÁTORU	83
6.	ZÁVADY	83
7.	ZÁRUKA	85
8.	ŽIVOTNÍ PROSTŘEDÍ	85
9.	VLASTNOSTI SPOTŘEBIČE.....	86
10.	INFORMACE DLE EVROPSKÉHO NAŘÍZENÍ 2015/1188 ZE DNE 28. DUBNA 2015	87
11.	PROHLÁŠENÍ O SHODĚ	88

1. UPOZORNĚNÍ



Na radiátoru je etiketa, která uvádí symbol znázorněný zde vedle, jehož význam je: aby se vyloučilo přehřátí spotřebiče **NEZAKRÝVEJTE RADIÁTOR** oblečením, textiliemi ani jinými předměty.

Radiátor v žádném případě nesmí:

- být zcela ani částečně zakrytý
- být v přímém kontaktu nebo v malé vzdálenosti od záclon, nábytku atd.

Radiátor v žádném případě nesmí být instalován:

- ve výklenku
- ve vzdálenosti menší než 10 cm od rohů místnosti
- pod elektrickou zásuvkou
- nad poličkou.



Radiátor musí být připevněný na zdi hmoždinkami dodanými v příslušenství.

Všechny zásahy na přístroji smí provádět pouze oprávněný odborník

Opravy, které vyžadují otevření zásobníku teplotonosné kapaliny, smí provádět pouze výrobce, jeho zástupci nebo zákaznický servis výrobce.



POZOR: Některé části tohoto spotřebiče se mohou velmi zahřát a způsobit popálení. Zvláštní pozornost je třeba věnovat v přítomnosti dětí a zdravotně postižených osob.

Děti mladší 3 let se nesmí k přístroji přibližovat, pokud nejsou pod neustálým dohledem.

Děti ve věku 3 až 8 let smí radiátor pouze zapínat a vypínat, pokud je umístěn a instalován správným způsobem a pokud děti byly poučeny o bezpečném zacházení s přístrojem a pochopily nebezpečí, která jsou s tím spojena.



Děti ve věku od 3 do 8 let nesmí přístroj zapojovat do elektrické zásuvky, nesmí jej nastavovat ani čistit a nesmí ani provádět jakýkoli druh údržby.

Spotřebič smí používat děti starší 8 let a osoby se sníženými fyzickými, smyslovými nebo duševními schopnostmi nebo bez patřičných zkušeností a znalostí, pokud jsou pod dohledem nebo byly poučeny o bezpečném používání spotřebiče a jsou si vědomy případných nebezpečí.

Děti si nesmí se spotřebičem hrát.



Čištění a údržbu, které má provádět uživatel, nesmí provádět děti bez dozoru.

Tento spotřebič je naplněn přesným množstvím oleje.

Všechny opravy, které předpokládají otevření zásobníku oleje, smí provádět pouze výrobce nebo jeho technici, kteří by se měli kontaktovat v případě úniku oleje; když se provádí sešrotování spotřebiče, je třeba dodržovat předpisy o likvidaci použitých olejů.

2. ELEKTRICKÉ PŘIPOJENÍ

DŮLEŽITÉ



Během instalace, údržby a čištění musí být přístroj odpojený do přívodu elektrického proudu.

Spotřebič se smí napájet pouze elektrickou energií s napětím 230 V střídavého proudu.

Radiátor je dodáván s napájecím kabelem se 3 vodiči, uvedenými v následující tabulce:

Hnědá	Fáze
Šedá nebo modrá	Nulový vodič
Černá	Pilotní vodič

Přívodní kabel se musí připojit k napájecímu zdroji prostřednictvím rozbočovací krabice umístěné 25 cm nad podlahou a bez použití elektrické zástrčky.



UPOZORNĚNÍ: Pilotní vodič je určen pro radiátory prodávané ve Francii.

Pokud se „pilotní vodič“ černé barvy nepoužívá, bezpečnostní předpisy nařizují jeho izolaci a přísně zakazují jeho připojení k zemnicímu vodiči.

Je nutné instalovat vícepólový vypínač. Vzdálenost mezi rozpojenými kontakty musí být alespoň 3 mm.

Obvod přívodu elektrické energie do spotřebiče musí být chráněn vysoce citlivým proudovým chráničem.

Nevkládejte ani se nepokoušejte proniknout kovovými předměty do boku radiátoru, který obsahuje elektrický regulační systém (pravá strana).

Pokud je přívodní elektrický kabel vadný, smí jej vyměnit pouze kvalifikovaný elektrikář.

2.1 POZNÁMKY PRO INSTALACI V KOUPELNĚ

Instalace musí splňovat platné normy a zákony v zemi určení.

Radiátor je ve třídě II a má elektrickou ochranu IP24. V koupelně se smí instalovat v zónách 2 a 3 (viz obrázek č. 1) za předpokladu, že ovládání se nemohou dotknout osoby, které používají sprchu nebo jsou ve vaně.

Radiátor nesmí být připojen k zemnicímu vodiči.

V koupelně chraňte elektrické vedení proudovým chráničem s vysokou citlivostí 30 mA



Nainstalujte vícepólový vypínač. Vzdálenost mezi rozpojenými kontakty musí být alespoň 3 mm.

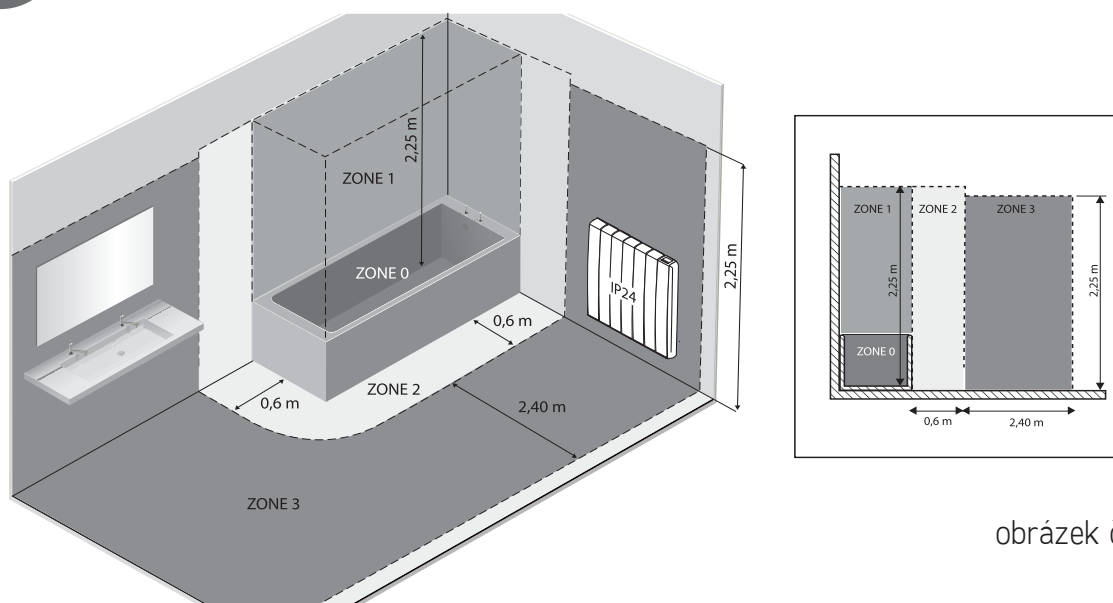

obrázek č.1

3. INSTALACE SPOTŘEBIČE

Pro dosažení nejlepších výsledků z hlediska tepelné účinnosti a pohody doporučujeme instalovat radiátor pokud možno pod okno nebo v blízkosti míst s vysokým rozptylem tepla ve vyhříváném prostoru.

Radiátor se nesmí instalovat v výklenku ani pod elektrickou zásuvkou.

Záclony, nábytek nebo jiné předměty, které mohou bránit správnému rozvodu tepla, musí být ve vzdálenosti minimálně 50 cm od přední části radiátoru.

Dodržujte minimální vzdálenost alespoň 10 cm mezi spodní hranou radiátoru a podlahou.

Dodržujte minimální vzdálenost alespoň 30 cm mezi horní hranou radiátoru a případnou policí nad radiátorem.

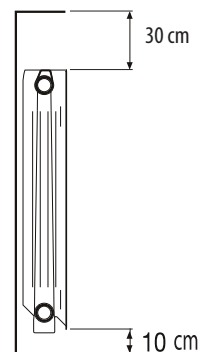

3.1 PŘIPEVNĚNÍ RADIÁTORU NA STĚNU

Radiátor musí být připevněn na zdi pomocí upevňovacích konzol dodaných v příslušenství spotřebiče. Systém upevnění obsahuje tyto komponenty:

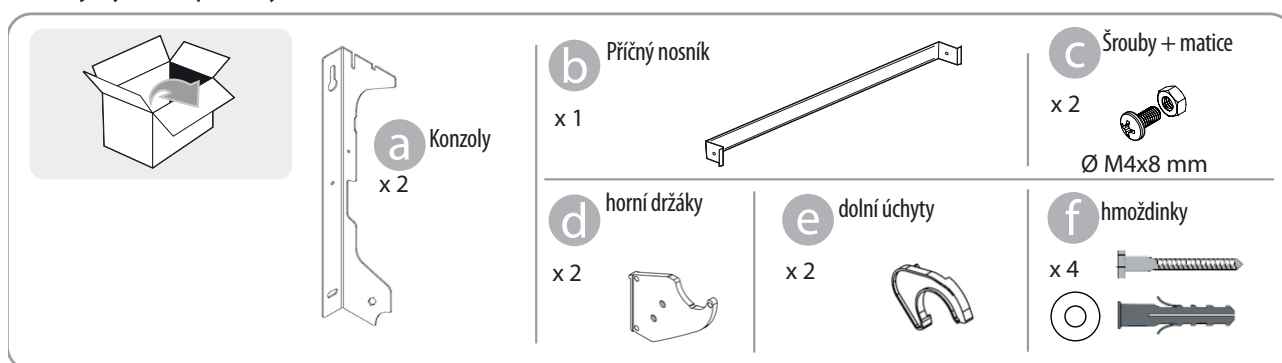

INSTALACE RADIÁTORU:

1. Přišroubujte příčný nosník **b** ke dvěma konzolám **a** pomocí šroubů **c**.

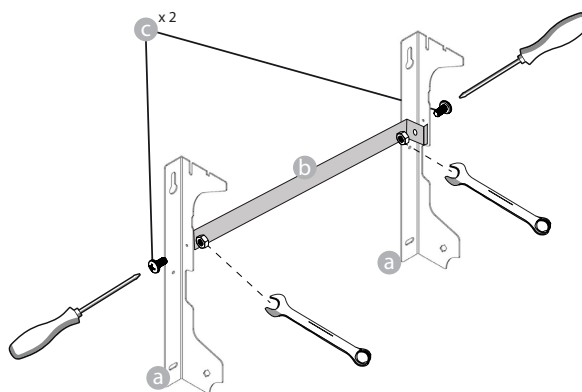

2. Zvolte vhodnou polohu radiátoru podle pokynů uvedených v odstavcích 1, 2 a 2.1. V místě zvolené polohy položte konzolu **a** na podlahu:

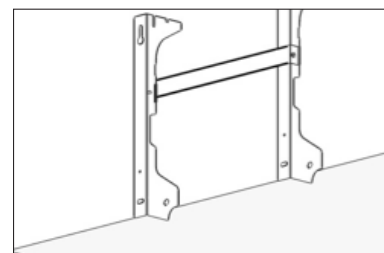
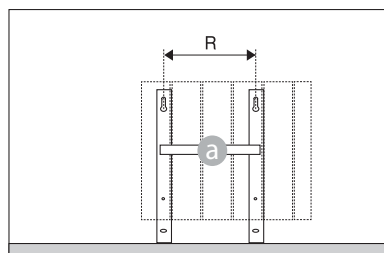

	Počet článků / Výkon				
	4 / 750W	5 / 1000W	7 / 1250W	9 / 1500W	11 / 1800W
Vzdálenost R (mm)	160	240	240	560	640

3. Tužkou si vyznačte polohu otvorů T1 a T2

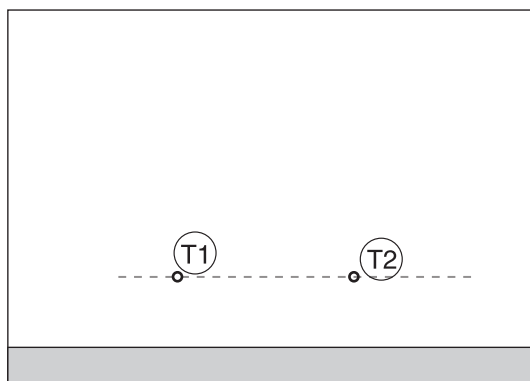
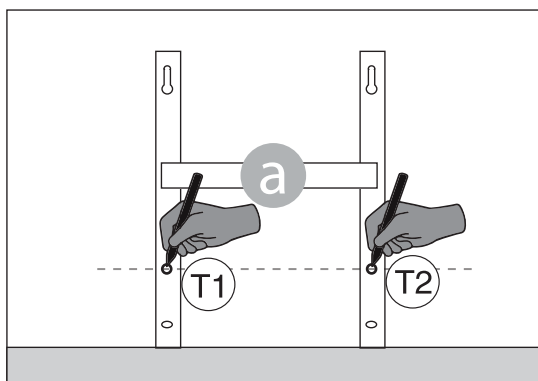

4. Vyznačené body T1 a T2 odpovídají poloze otvorů pro dolní šrouby. Konzolu umístěte tak, aby dolní otvory v konzole byly vyrovnané s vyznačenými body T1 a T2 :

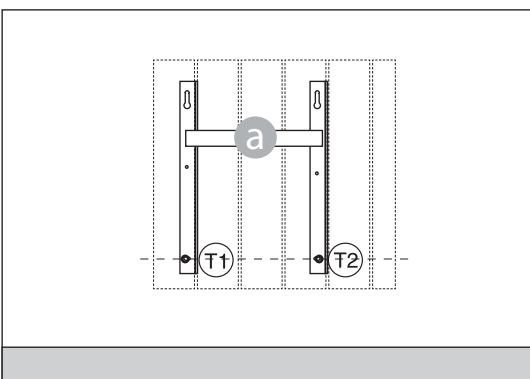
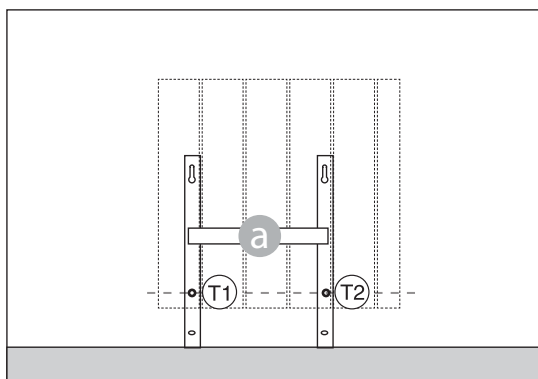

5. Pomocí vodováhy zkontrolujte, zda je konzola rovná a vyznačte si polohu horních otvorů U1 a U2 .

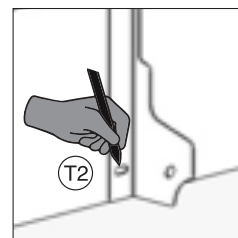
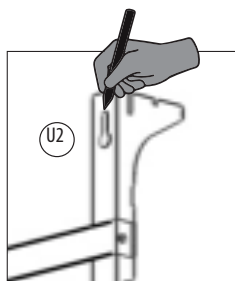
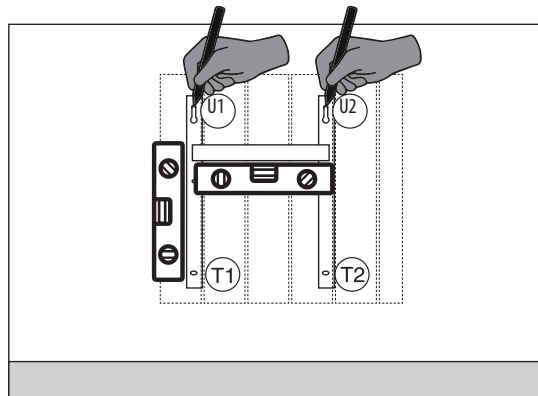

6. Podle typu zdi si připravte vhodné šrouby a hmoždinky. Dodané šrouby a hmoždinky nemusí být vhodné pro typ zdi v místě instalace. V označených bodech vyvrtejte otvory a pak do zdi zasuňte hmoždinky.

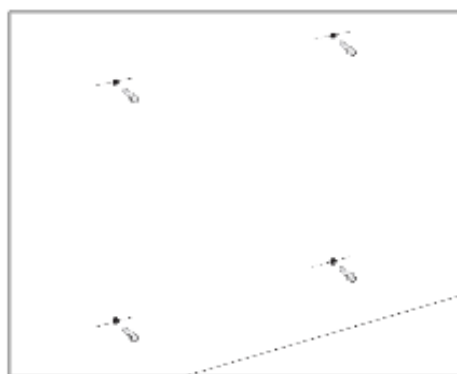
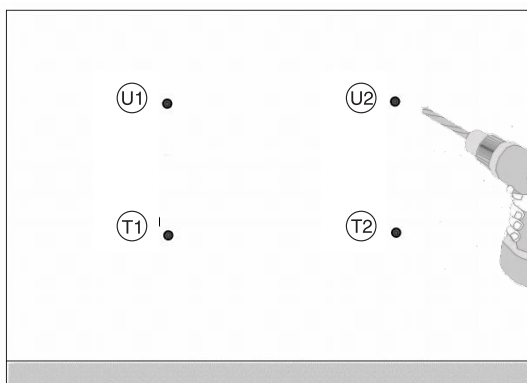

7. Umístěte konzolu **a** a nasadte šrouby s podložkami. Poté utáhněte šrouby:

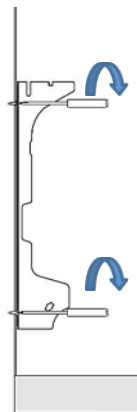
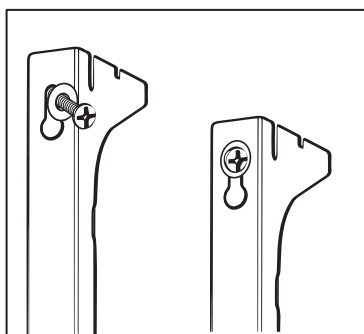

8. Umístěte horní plastové části **d** konzoly:

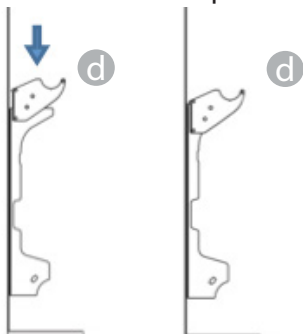

9. Namontujte dva spodní zámky **e** a otočte je, dokud neuslyšíte první „cvaknutí“.

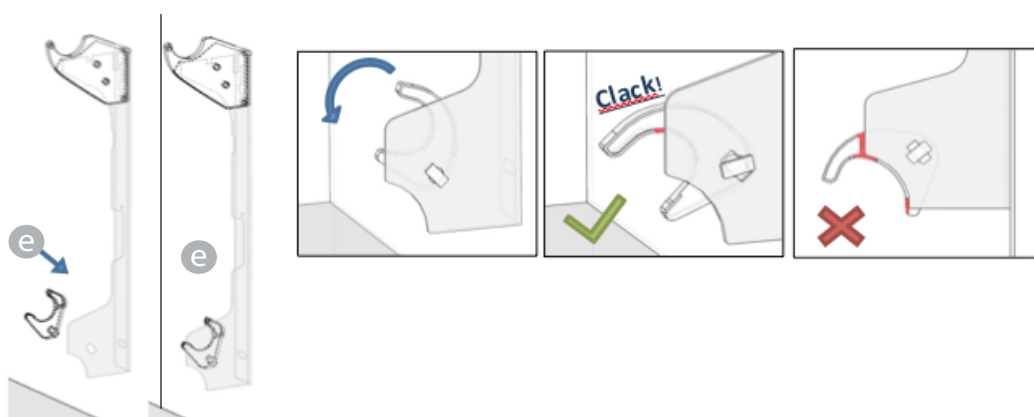

10. Radiátor umístěte tak, že ho položíte na horní část konzol a pak jej otočíte. Radiátor zatlačte tak, aby byl automaticky zajištěn spodními plastovými zámky **e**.

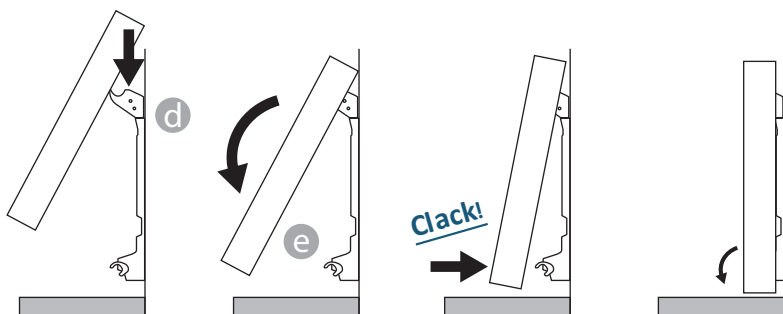

Činnost je ukončena až tehdy, když jsou háčky zámku zajištěny a radiátor je pevně připevněn ke stěně bez možnosti pohybu.

V každém případě musí být minimální vzdálenost od země 100 mm

11. Pokud bude po instalaci zapotřebí radiátor někdy ze stěny odstranit, posuňte spodní plastové zámky **e** do vodorovné polohy a pak je otočte:

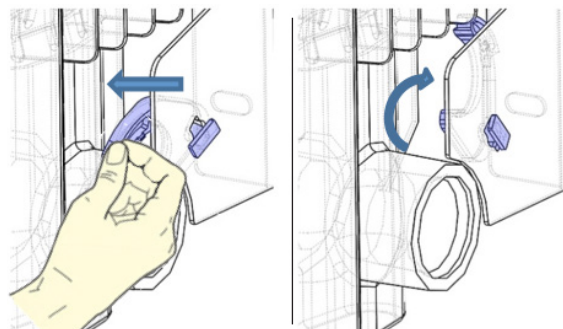

4. REGULACE A PROGRAMOVÁNÍ

4.1 OVLÁDACÍ PANEL

Zařízení je vybaveno vypínačem ON/OFF, který se nachází v zadní části pravého plastového bočního krytu (1).

Pro zapnutí elektrického napájení radiátoru přepněte vypínač do polohy I.

Pro vypnutí radiátoru přepněte přepínač do polohy 0.

Při opětovném zapínání radiátoru pomocí vypínače může být nutné znovu nastavit aktuální datum a den.

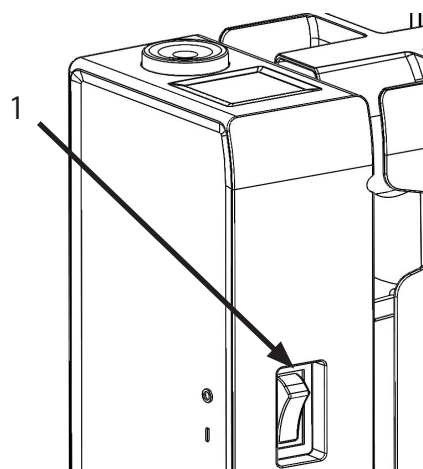

Ovládacím kolečkem (2) lze nastavit funkční režim a zvýšit nebo snížit nastavené hodnoty (+/-); stisknutím ovládacího kolečka se nastavení potvrdí.

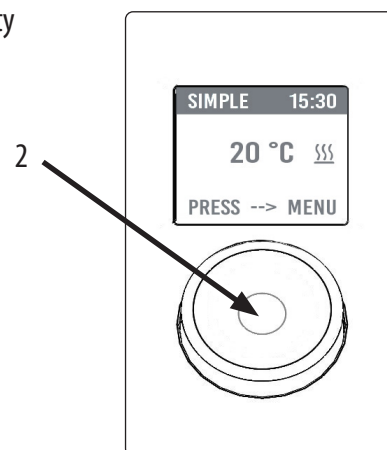

4.2 PRVNÍ ZAPÍNÁNÍ



Otáčejte ovládacím kolečkem, vyberte požadovaný jazyk a potvrďte stisknutím ovládacího kolečka.



Seřízení času a data



Byl nastaven manuální (jednoduchý) funkční režim, byla nastavena teplota 20 °C.

4.3 POPIS FUNKČNÍCH REŽIMŮ

Stiskněte ovládací kolečko pro zobrazení MENU, druhým stisknutím vyberte funkci MODE a nastavte jeden z dostupných funkčních režimů:

- JEDNODUCHÝ (manuální)
- PROGRAMOVÁNÍ
- DOČASNÝ

V příslušném okně na displeji se zobrazí nastavený režim; pro potvrzení výběru stiskněte ovládací kolečko.

Vyberte symbol  pro návrat na předchozí menu.

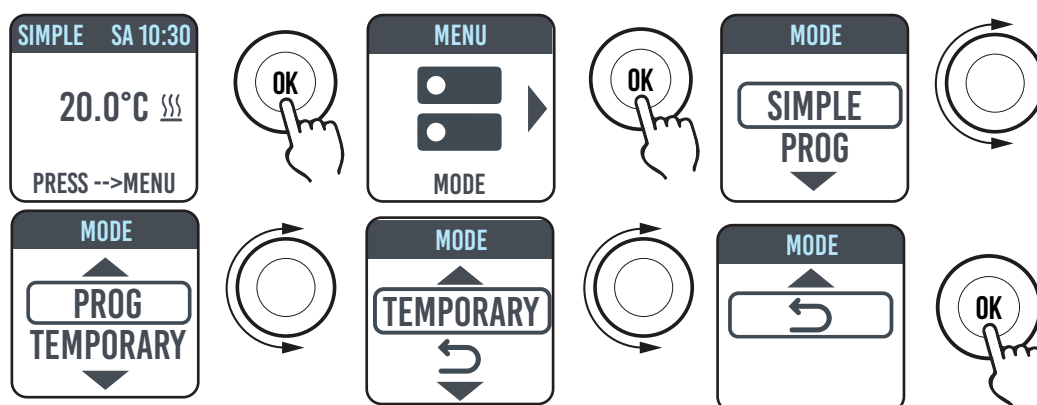

4.3.1 JEDNODUCHÝ REŽIM (MANUÁLNÍ)

Zařízení bude udržovat nastavenou teplotu. Na displeji se zobrazí nastavená teplota a pokud je radiátor ve fázi zahřívání, zobrazí se symbol .

Pokud symbol neblíká, radiátor je ve fázi zahřívání; pokud tento symbol bliká, radiátor se zapíná střídavě, jelikož teplota v místnosti se přibližuje nastavené teplotě (provoz v režimu regulace).

Pro změnu nastavené teploty otočte ovládacím kolečkem a stiskem potvrďte výběr.



4.3.2 REŽIM PROGRAM

Při nastavení tohoto funkčního režimu radiátor funguje podle předem nastaveného programu pro jednotlivé dny v týdnu. Při prvním zapnutí je předem nastavený program následující:

	První časový interval provozu v režimu Komfort	Druhý časový interval provozu v režimu Komfort
Pondělí až pátek	6:30 ÷ 8:30	17:00 ÷ 23:00
Sobota a neděle	8:00 ÷ 23:00	----



Na displeji se zobrazí grafické znázornění s denním programem a teplota nastavená pro aktuální čas. Program lze měnit dle vlastních požadavků a pro každý den lze nastavit tři různé časové intervaly provozu v režimu Komfort (viz odstavec 4.5).

4.3.3 DOČASNÝ REŽIM

Při výběru tohoto režimu je možné na určitou dobu nastavit jinou teplotu, než která byla naprogramována/nastavena; tato doba se pohybuje v rozsahu od 30 minut do 24 hodin a po uplynutí této doby se zařízení opět nastaví na teplotu nastavenou v JEDNODUCHÉM režimu nebo v režimu PROGRAM.

Při aktivaci tohoto režimu se na displeji zobrazí doba, která musí uplynout před návratem na předchozí režim (odpočítávání času).



Dočasný režim lze změnit nebo přerušit v jakémkoli okamžiku. Při otočení ovládacího kolečka se na displeji zobrazí menu, které umožňuje změnit předchozí nastavení.

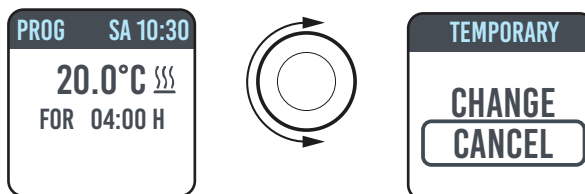

4.4 REGULACE TEPLoty

4.4.1 REGULACE TEPLoty V JEDNODUCHÉM (MANUÁLNÍM) REŽIMU

Pro změnu nastavené teploty otočte ovládacím kolečkem a stiskněte pro potvrzení výběru. Maximální teplota dle výchozího nastavení je 30 °C, ale tato teplota může být změněna v parametru „MAX. TEPLOTA.“ v menu PARAMETRY/LIMITY.

Minimální konfigurovatelná teplota je 12 °C; pod touto hodnotou se zařízení přepne na teplotu pro ochranu proti zamrznání, to znamená na 7 °C.

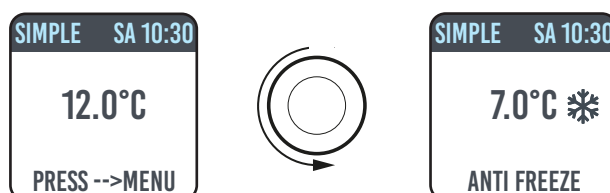

4.4.2 REGULACE TEPLoty V REŽIMU PROGRAM

V režimu PROGRAM nastavená teplota závisí na nastaveném čase a programu.

Teplota v režimu KOMFORT v továrním nastavení je 20 °C.

Teplota v režimu ECO (noční režim) v továrním nastavení je 18 °C.

Pro změnu teploty v režimech KOMFORT a ECO vstupte do menu PROGRAMOVÁNÍ, vyberte teplotu, která má být změněna a proveďte změnu otáčením ovládacího kolečka a potvrzením výběru.

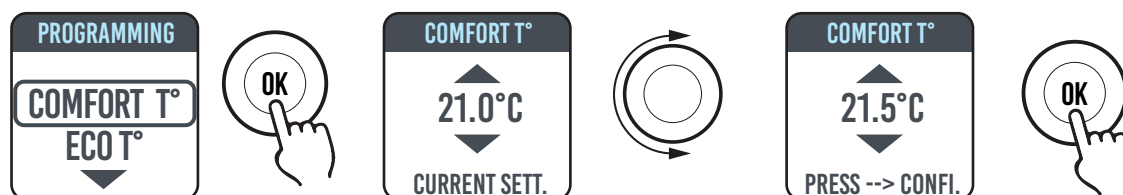

Maximální teplota dle výchozího nastavení je 30 °C, ale tato teplota může být změněna v parametru „MAX. TEPLOTA.“ v menu PARAMETRY/LIMITY

V režimu PROGRAM je možné změnit teploty KOMFORT a/nebo ECO pouhým otáčením ovládacího kolečka; nové nastavení bude

udržováno až do nové automatické změny teploty, dle nastavení v programu.

Na displeji se zobrazí nápis VÝJIMKA a čas, ve kterém dojde k opětovnému nastavení předem stanoveného programu.

Výjimečný režim lze změnit nebo přerušit v jakémkoli okamžiku. Při otočení ovládacího kolečka se na displeji zobrazí menu, které umožňuje změnit předchozí nastavení

Pokud je nastavena NEMRZNOUCÍ teplota (7 °C), programování bude přerušeno. Pro obnovení programu po vašem návratu je nutné nastavit teplotu na hodnotu odlišnou od 7°C.



4.5 PROGRAMOVÁNÍ

V tomto menu je možné:

1. Konfigurovat teplotu Komfort (viz odstavec 4.4.2).
2. Konfigurovat teplotu ECO (viz odstavec 4.4.2).
3. Naprogramovat jednotlivé dny v týdnu.
4. Znovu nastavit tovární nastavení.

V režimu PROGRAMOVÁNÍ/DEN. PROG. otočte ovládací kolečko pro výběr dne, který má být naprogramován. Pro zahájení programování stiskněte ovládací kolečko.

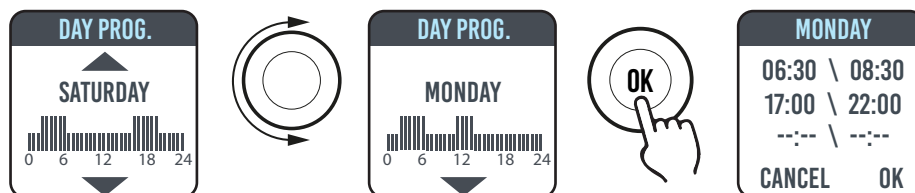

Každý den v týdnu může být naprogramován samostatně a pro každý den lze dle vlastních požadavků konfigurovat 3 časové intervaly provozu v režimu Komfort.

Pokud nechcete použít všechny 3 časové intervaly, stačí je nevybrat.

Zvolený časový interval je znázorněn v příslušném okně

4.5.1 ZMĚNA NASTAVENÍ ČASOVÝCH INTERVALŮ

Otáčejte ovládacím kolečkem pro výběr časového intervalu, který chcete změnit a poté stiskněte ovládací kolečko. Vybraný časový interval začne blikat.

Pro změnu časového intervalu otáčejte ovládacím kolečkem a poté jej stiskněte pro potvrzení nastavení. Minuty lze nastavit vždy po 30 minutových intervalech. Zařízení se automaticky nastaví na další hodnotu, která má být změněna.

Po ukončení programování časových intervalů režimu Komfort bude možné tyto intervaly znovu změnit otáčením ovládacího kolečka dozadu.

Pro potvrzení programování stiskněte OK.

Po naprogramování určitého dne je možné použít toto nastavení i pro jiné dny v týdnu; stačí vybrat dny, pro které má být toto nastavení použito a stisknout OK.

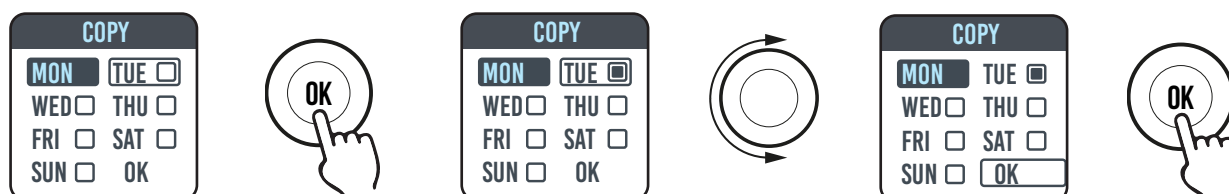
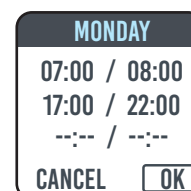
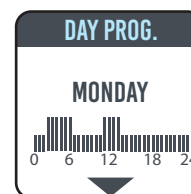

4.5.2 OBNOVENÍ TOVÁRNÍHO NASTAVENÍ

V režimu PROGRAMOVÁNÍ vyberte VÝCH. PROG. a stiskněte ovládací kolečko. Při stisknutí symbolu  bude úkon zrušen. Stiskněte RESET pro potvrzení obnovení továrního nastavení



4.6 PARAMETRY

V menu SIMPLE/ PROGRAM (PROG) / DOČASNÝ stiskněte ovládací tlačítko pro zobrazení MENU, vyberte PARAMETRY a upravte/konfigurujte následující parametry:

1. DETEKCE OTEVŘENÍ OKNA (OKNO): funkce typu aktivovaná/neaktivovaná. V továrním nastavení je tato funkce deaktivovaná.

2. ASC (Adaptive Start Control): funkce typu aktivovaná/neaktivovaná. V továrním nastavení je tato funkce deaktivovaná. Pokud je tento parametr aktivován a zařízení je v režimu PROGRAM, elektronický systém zapne radiátor s předstihem (maximálně 2 hodiny), aby v nastavený čas teplota v místnosti dosáhla nastavené hodnoty. Nápis ASC se zobrazí pouze v případě, kdy je tento parametr aktivován a zapne se; pokud je tento parametr aktivován, ale nezapne se, nápis nebude zobrazen.

3. JAZYK: slouží pro nastavení jazyka.

4. PILOTNÍ VODIČ: funkce typu aktivovaná/neaktivovaná. V továrním nastavení je tato funkce deaktivovaná.

Nápis FP se zobrazí pouze v případě, kdy je tento parametr aktivován a zapne se; pokud je tento parametr aktivován, ale nezapne se, nápis nebude zobrazen.

Pilotní vodič je černý vodič v napájecím kabelu, používaný ve Francii pro ovládání ze vzdálené řídicí jednotky, viz odstavec 2 „Elektrické připojení“.

5. SEŘÍZENÍ teploty: umožňuje seřídít teplotní sondu (+/- 5 °C), pokud teplota prostředí uvedená na displeji radiátoru neodpovídá teplotě naměřené v místnosti.

Na displeji je zobrazena teplota prostředí naměřená radiátorem v místě instalace a případně již nastavené seřízení.

Teplota v místnosti není stejnoměrná, proto je možné, že teplota naměřená radiátorem se liší od teploty v jiné části místnosti. Díky funkci seřizování je možné upravit tento rozdíl.

Před použitím této funkce je nutné nechat radiátor zapnutý nejméně 6 hodin, aby se teplota prostředí stabilizovala.

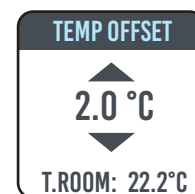

Příklad 1:

Pokud byla na radiátoru nastavena teplota 20 °C, ale v místnosti naměříte teplotu 22 °C, hodnota seřízení musí být 2 °C.

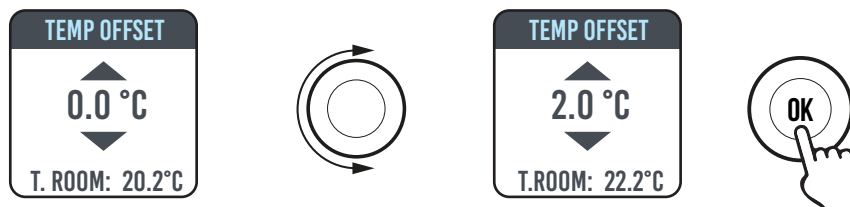

Příklad 2:

Pokud byla na radiátoru nastavena teplota 20 °C, ale v místnosti naměříte teplotu 18 °C, hodnota seřízení musí být -2 °C.

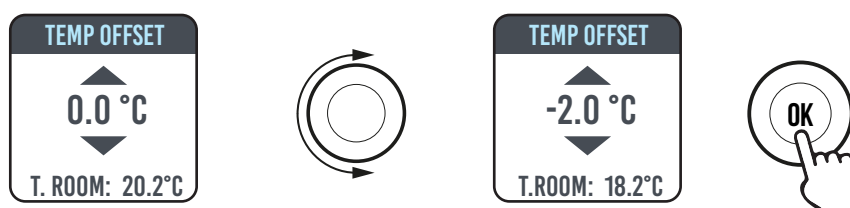

6. TOVÁRNÍ NASTAVENÍ: umožňuje vrátit všechny parametry na tovární nastavení. Vyberte POTVRDIT a přidržte ovládací tlačítko stisknuté přibližně 5 vteřin pro konfiguraci továrního nastavení.

7. LIMITY: Při výběru této funkce v menu PARAMETRY je možné:

- Konfigurovat maximální přípustnou teplotu: maximální teplota může být nastavena v rozsahu od 22 do 30 °C (30 °C je tovární nastavení).
- Zablokovat použití funkce PARAMETRY nebo funkcí PARAMETRY a PROGRAMOVÁNÍ (PAR & PR). V továrním nastavení nejsou zablokované žádné funkce v menu.

Pro zablokování použití funkce parametrů nebo programování je nutné zadat PIN kód.

PIN kód je: 139.

PIN nelze změnit.

Pro přístup k zablokovaným funkcím v menu po aktivaci limitů je nutné zadat PIN.

Funkce zablokovaná v menu LIMITY/BLOKOVÁNÍ MENU je označena tečkou.

Pro odblokování funkcí vstupte do menu LIMITY/BLOKOVÁNÍ MENU a vyberte ŽÁDNÉ.

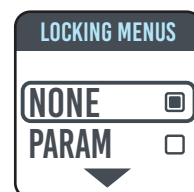
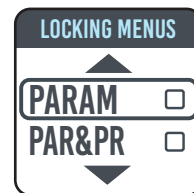

4.6.1 DETAILY NĚKTERÝCH FUNKCÍ

FUNKCE DETEKCE OTEVŘENÍ OKNA

Radiátor je schopen zjistit, zda bylo otevřeno okno detekcí rychlého poklesu pokojové teploty (nejméně 5 °C během maximálně 30 minut). Pokud k tomu dojde, radiátor se vypne na dobu 30 minut, po jejichž uplynutí začne zase pracovat v dříve nastaveném režimu, pokud detekuje následné zvýšení teploty alespoň o jeden stupeň (okno bylo zavřeno), jinak zůstane vypnutý dalších 30 minut.

Když je funkce zapnutá a dojde ke zjištění otevřeného okna, symbol okna na displeji bliká.

REŽIM PILOTNÍHO VODIČE (POUZE PRO FRANCII).

Je to režim, ve kterém je radiátor ovládán ze vzdálené řídicí jednotky.

Pro použití této funkce musí být v příslušném menu aktivován odpovídající parametr.

4.7 HODINY



V menu JEDNODUCHÝ/ PROGRAM stiskněte ovládací tlačítko pro zobrazení MENU, vyberte HODINY a upravte/konfigurujte následující parametry:

- Automatické přepnutí z letního času na zimní čas; tato funkce je typu aktivovaná/neaktivovaná (tovární nastavení: aktivovaná).
- Seřízení času a data.

4.8 INFORMACE



V menu JEDNODUCHÝ/ PROGRAM stiskněte ovládací tlačítko pro zobrazení MENU a vyberte INFO pro zobrazení následujících informací:

- T. prostředí: teplota prostředí naměřená sondou instalovanou v radiátoru. Viz odstavec 4.6, bod 5.
- Model radiátoru
- Verze softwaru
- Spotřeby radiátoru vyjádřené v kW/h. Jsou uvedeny následující spotřeby:
 - a. Denní spotřeba během posledních 7 dní.
 - b. Měsíční spotřeba během posledních 12 měsíců.
 - c. Roční spotřeba během posledních 4 let.
 - d. Celková spotřeba.

4.9 ZÁMEK TLAČÍTEK

Pro zamčení tlačítek (ovládacího kolečka) v jednom z režimů JEDNODUCHÝ/PROGRAM (PROG)/DOČASNÝ stiskněte a několik vteřin přidrže stisknuté ovládací kolečko a poté vyberte ZÁMEK.

Na displeji bude uveden funkční režim; při stisknutí ovládacího kolečka na displeji se zobrazí symbol zámku, který upozorňuje na zamčení.

Pro odblokování přidrže stisknuté ovládací kolečko a poté vyberte ODEMKNOUT.

4.10 POHOTOVOSTNÍ REŽIM RADIÁTORU

V menu JEDNODUCHÝ/ PROGRAM stiskněte ovládací tlačítko pro zobrazení MENU a vyberte OFF pro přepnutí radiátoru do pohotovostního režimu (radiátor je vypnutý, ale připojený k elektrickému napájení).

Dlouhý zvukový signál (pípnutí) signalizuje přepnutí do pohotovostního režimu.

V tomto režimu se na displeji zobrazí nápis OFF.

V režimu OFF otočte nebo stiskněte ovládací kolečko na displeji; zobrazí se nápisy ON a OFF; vyberte ON pro opětné zapnutí radiátoru. Dva krátké zvukové signály signalizují zapnutí.

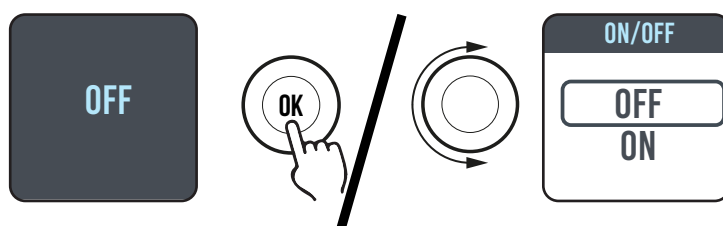

4.11 WI-FI PŘIPOJENÍ

Ovládání otopného systému s radiátory je možné i za použití chytrého telefonu, domácí Wi-Fi sítě a APLIKACE DOMUS ONE. Pokud máte k dispozici virtuálního asistenta Google nebo Alexa, můžete ovládat radiátory i prostřednictvím hlasových příkazů.

Minimální požadavky na systém.

Wi-Fi síť 2,54 GHz, s následujícími charakteristikami:

- WPA-PSK
- WPA2-PSK
- Nezabezpečená síť (bez přídatných zabezpečení).

Nelze použít žádný jiný systém, např WEP (aktuální systémy WEP nejsou bezpečné).



Hesla a názvy Wi-Fi sítí SSID musí mít maximálně 50 znaků.

Radiátor v továrním nastavení je přizpůsoben pro připojení k Wi-Fi síti; po zapnutí radiátoru se na displeji zobrazí blikající ikona 

Pro deaktivaci funkce připojení na radiátoru vstupte do MENU, vyberte  a poté funkci Wi-Fi, která umožňuje aktivovat/deaktivovat režim připojení.



Ve stejném menu je dále možné:

- Vybrat funkci STAV pro kontrolu stavu připojení radiátoru: připojený / nepřipojený. Svítící ikona  na displeji signalizuje, že je radiátor připojený.
- Blikající ikona  na displeji signalizuje, že radiátor není připojený a pro připojení je nutné postupovat podle dále uvedených pokynů.
- Vyberte RESET PŘIP. pro zrušení spárování radiátoru s Wi-Fi sítí.



Pro ovládání radiátoru pomocí APLIKACE je nutné provést následující kroky, jejichž popis je uveden níže:

- a) Stáhněte si do telefonu APLIKACI DOMUS ONE, kterou naleznete zde



- b) Pokud APLIKACI stahujete poprvé, musíte si vytvořit vlastní účet (4.11.1.1)
c) Připojte radiátor k Wi-Fi síti za použití APLIKACE DOMUS ONE (4.11.1)
d) Zařadte nový radiátor na seznam zařízení ovládaných telefonem (4.11.1.3)

4.11.1 REGISTRACE A SPÁROVÁNÍ RADIÁTORU

Poznámka 1: nejdříve se ujistěte, že je telefon připojený k síti, ke které má být připojen i radiátor (domácí Wi-Fi síť); připojení telefonu k síti se provádí v menu nastavení Wi-Fi telefonu.

Poznámka 2: Pokud během párování bude APLIKACE Domus žádat o souhlas, odpovězte ano.

4.11.1.1 Vytvoření účtu:

Stáhněte si APLIKACI „Domus One“ na chytrý telefon a spusťte ji.

Pro první spuštění APLIKACE je vyžadována registrace na serveru „Domus One“ a vytvoření nového účtu; tento úkon již nebude nutný při připojování dalších radiátorů.

Je nutné zadat platný e-mail, jméno a heslo a stisknout tlačítko „OK“; takto bude vytvořen nový účet na serveru Domus One.

Poté budete automaticky připojeni k nově vytvořenému účtu.



4.11.1.2 Připojení radiátoru k domácí WI-FI síti:

Na stránce 02 „Wi-Fi“ stiskněte „+ PŘIŘADIT NOVÝ TERMOSTAT“; zobrazí se stránka 03.

Pokud je radiátor (termostat) již připojený k Wi-Fi síti (svítící symbol  na radiátoru), stiskněte „ANO“ a postupujte podle pokynů od bodu 4.11.1.3.

Pokud radiátor není připojený k Wi-Fi síti (nový radiátor nebo radiátor s blikajícím symbolem ) , stiskněte „NE“; zobrazí se stránka 04.

Je-li to požadováno, zadejte heslo sítě. Stiskněte „KONFIGUROVAT“; zobrazí se stránka znázorněná na obrázku 05.

Stiskněte „PŘEJÍT NA NASTAVENÍ WI-FI“; zobrazí se stránka pro

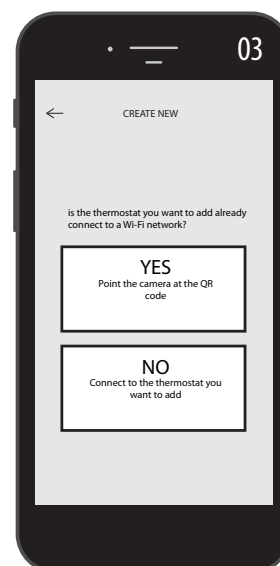

nastavení Wi-Fi operačního systému (obrázek 06).

V seznamu sítí bude uvedena síť radiátoru „DOMUS Wi-Fi . . .“

Poznámka: pokud síť DOMUS na seznamu není uvedena, zkontrolujte v nastavení Wi-Fi telefonu, zda nebyla nastavena funkce „automatické připojení“ k domácí síti. Pokud ano, deaktivujte tuto funkci

V telefonu nastavte síť Domus Wi-Fi. Počkejte do zobrazení zprávy o úspěšném připojení k Wi-Fi síti a vraťte se do APLIKACE.

Počkejte, dokud se na telefonu nezobrazí zpráva o úspěšném připojení a je-li to požadováno, potvrďte. U některých telefonů tento úkon může trvat až 2 minuty.

Na radiátoru se zobrazí zpráva o probíhajícím připojování k Wi-Fi síti a po úspěšném připojení bude symbol  na displeji nepřerušovaně svítit.

Nyní je radiátor připojen k domácí Wi-Fi síti; můžete jej zařadit na seznam radiátorů ovládaných z vašeho telefonu či dalších telefonů vybavených APLIKACÍ DOMUS ONE, dle pokynů uvedených v následujícím odstavci.

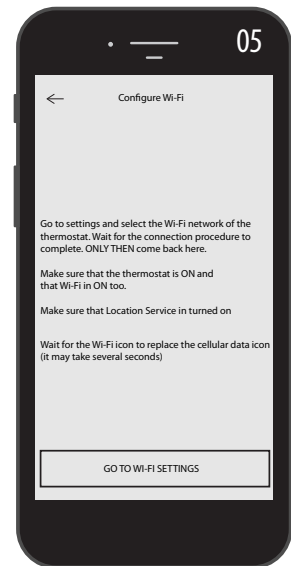

4.11.1.3 Zařazení nového radiátoru na seznam zařízení ovládaných telefonem:

Spustíte APLIKACI: na radiátoru se zobrazí stránka znázorněná na obrázku 07:

Stiskněte „+ PŘIŘADIT NOVÝ TERMOSTAT“; zobrazí se stránka znázorněná na obrázku 08.

Stiskněte „ANO“: bude požadováno načtení QR kódu, který se nachází na pravé straně radiátoru, poté stiskněte „PŘIPOJIT“ na stránce, která se otevře v telefonu.

Bude požadováno zadání názvu radiátoru a přiřazení k určité skupině; radiátor můžete pojmenovat například eBlitz 1000 W a zařadit jej do skupiny „Obývací pokoj“ nebo můžete vytvořit novou skupinu, například „Ložnice“.

Skupina i zaregistrovaný radiátor se zobrazí na úvodní stránce APLIKACE a bude možné zahájit ovládání prostřednictvím telefonu.

Výše uvedený postup je nutné zopakovat pro každý nový radiátor.

Pro odstranění radiátoru z účtu přidržte dlouze stisknutý název radiátoru a poté vyberte „ODSTRANIT“.

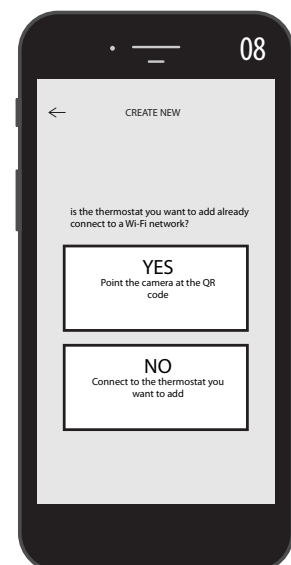
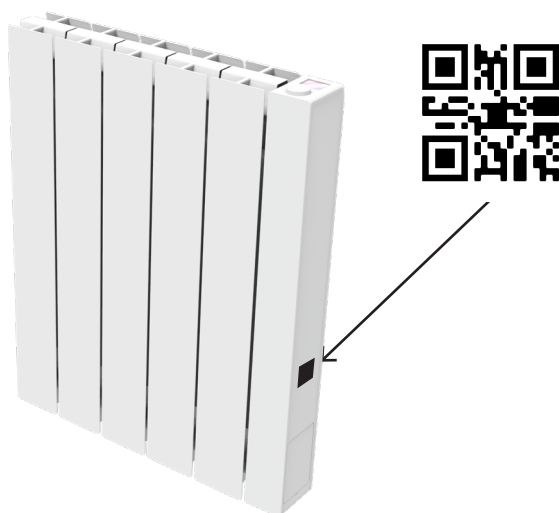

4.11.2 POUŽITÍ APLIKACE

Prostřednictvím APLIKACE můžete ovládat jednotlivé radiátory, skupiny radiátorů nebo i radiátory v různých bydlíštích, můžete nastavovat různé funkce radiátorů a provádět jejich programování. Dále můžete sledovat denní teplotu a kontrolovat, zda odpovídá požadované teplotě.

Kromě toho můžete kdykoliv přidávat nové radiátory na osobní seznam a přiřazovat jim názvy pro snadnou identifikaci.

Pokud máte ve stejné místnosti více radiátorů, doporučujeme je zařadit do stejné skupiny.

Na úvodní stránce APLIKACE můžete snadno a rychle zapínat a vypínat jednotlivé radiátory nebo měnit jejich parametry.

Na odpovídající stránce můžete měnit teplotu nastavenou na radiátoru nebo přepnout radiátor na jiný funkční režim. Funkcí režimy jsou popsány v kapitolách věnovaných provozu radiátoru.

Ve střední části displeje je uvedena teplota, kterou lze měnit stisknutím tlačítek „+“ nebo „-“ či posouváním kurzoru.

Ve spodní části displeje jsou uvedeny dostupné funkční režimy; aktivní režim je vyznačen barevně, zatímco neaktivní funkční režimy jsou šedé.



Jednoduchý režim (manuální) 

režim Programování. 

Dočasný režim. 

zapínání a vypínání radiátoru. 

Při stisknutí ikony  vpravo nahoře se zobrazí stránka, na které je možné měnit nastavené parametry, aktivovat nebo deaktivovat různé funkce radiátoru, programovat radiátor, aktivovat dětskou pojistku nebo zobrazovat stav teploty v místnosti.

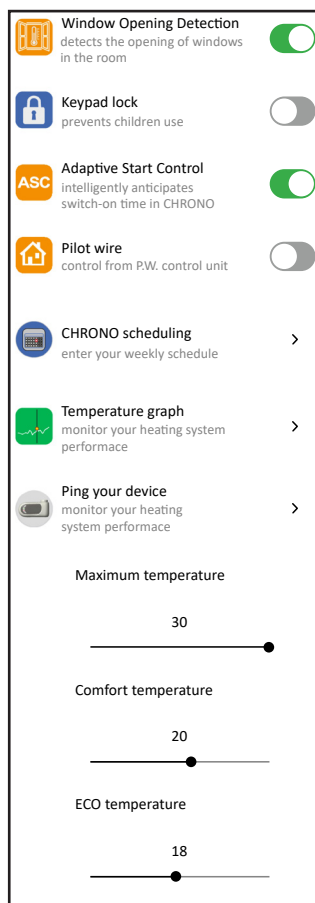

Programování pomocí APLIKACE se zakládá na stejném principu, jako programování popsané pro radiátor. Pro každý den lze nastavit tři časové intervaly provozu v režimu komfort, ale není možné kopírovat jednotlivé programy, jako při programování na radiátoru.

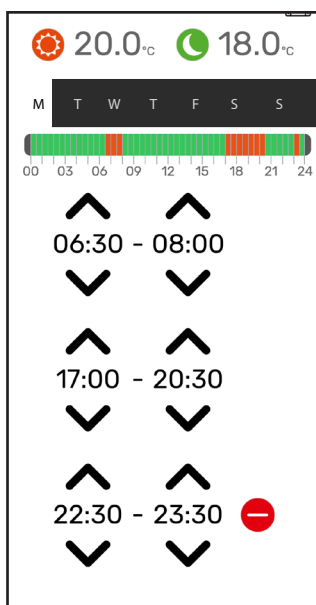

V APLIKACI je možné zobrazit denní stav teploty prostředí, stav teploty předchozího dne nebo předchozího týdne a porovnat tyto hodnoty s nastavením, pro případné přizpůsobení nastavení vlastním požadavkům a pro kontrolu spotřeby.

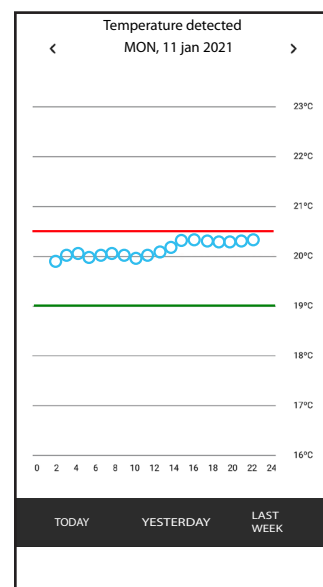

5. ČIŠTĚNÍ RADIÁTORU

Pro vaši bezpečnost před všemi činnostmi čištění vypněte elektrické napájení otočením vypínače do polohy 0. Čištění se musí provádět s vypnutým a vychladlým radiátorem.

Pro čištění topného tělesa nepoužívejte abrazivní ani žíravé výrobky, používejte například mýdlovou vodu a pak těleso osušte měkkým hadříkem.

Pro čištění plastových dílů, ovládání a zvlhčovače používejte pouze suchý hadřík a vyhněte se kontaktu s chemikáliemi nebo alkoholem.

6. ZÁVADY

V případě závady zamezte používání spotřebiče, odpojte jej od elektrického napájení a pro opravu se obračejte výlučně na schopného technika oprávněného k opravě tohoto typu výrobku.

Tento spotřebič je naplněn přesným množstvím minerálního oleje. Opravy, které vyžadují otevření zásobníku teplotnosné kapaliny, smí provádět pouze výrobce, jeho zástupci nebo zákaznický servis výrobce.

Výrobce se zřídka zodpovídá za jakékoliv škody na osobách, zvířatech a věcech způsobené nepovolenými anebo nesprávnými zásahy na radiátoru.

TABULKA TECHNICKÝCH ZÁVAD

PROBLÉM	STAV RADIÁTORU	MOŽNÁ PŘÍČINA	ŘEŠENÍ
Radiátor nehřeje.	Na displeji se nezobrazují nápisy	Chybí napájení.	Zkontrolujte, zda je zařízení pod napětím a zda je vypínač radiátoru přepnutý do polohy I.
	Radiátor v režimu PROGRAM	Program předpokládá provoz v režimu ECO	Zkontrolujte nastavení programu
	Radiátor v JEDNODUCHÉM režimu	Porucha topného tělesa nebo regulační karty	Obratě se na servisní středisko
Radiátor nezaručuje dosažení požadované teploty v místnosti	Správně funguje	Výkon radiátoru nepostačuje k zajištění potřeb místnosti	Radiátor vyměňte za jiný s vyšším výkonem nebo přidejte další radiátor.
	Správně funguje	Poloha radiátoru značně ovlivňuje teplotu naměřenou v místnosti	Seřídte teplotu měřenou radiátorem, viz odstavec 4.6 PARAMETRY/SEŘÍZENÍ
Radiátor nefunguje	Na displeji je zobrazen nápis ALARM SNÍMAČE	Snímač teploty je vadný	Obratě se na servisní středisko
		Příliš vysoká teplota radiátoru	Zkontrolujte, zda radiátor není přikrytý.
Radiátor stále hřeje	Jakýkoliv	Radiátor je instalován v místě proudění vzduchu (vchodové dveře, větrací otvory ve zdi)	Neinstalujte radiátor v místě proudění vzduchu
		Nastavená teplota je příliš vysoká	Upravte nastavenou teplotu

PROBLÉM	STAV RADIÁTORU	MOŽNÁ PŘÍČINA	ŘEŠENÍ
Detekce otevření okna nefunguje správně	Aktivovaná funkce	Snížení teploty v místnostech nepřesáhlo hodnotu 5 °C v předpokládaném čase nebo	----
		Radiátor je v takové poloze, že sonda není schopna správně změřit teplotu.	Změňte polohu radiátoru.
Je nutné zadat PIN kód	Zamčené parametry a/nebo programování	Parametry a/nebo programování byly úmyslně zamčeny	Je nutné zadat PIN kód 139
Dilatační hluk ve fázi zapínání a/nebo vypínání	Jakýkoliv	Nosné konzoly radiátoru nejsou vystředěné a otírají se o radiátor.	Konzoly umístěte správně.
Z radiátoru uniká olej	Jakýkoliv	Porucha topného tělesa nebo netěsné spoje.	Obratě se na servisní středisko.
Zed' za radiátorem je zašpiněná	Jakýkoliv	Tento jev je způsoben kvalitou vzduchu v místnosti, vytvářením prachu v radiátoru nebo častým kouřením v místnosti	Větrejte a udržujte v čistotě jak místnost, tak radiátor. Nekuřte v místnosti. Na tento problém se nevztahuje nárok na výměnu radiátoru v záruční lhůtě.
Radiátor je příliš teplý	Radiátor se zahřívá	Radiátor běžně dosahuje vysoké teploty	Vysoké teploty jsou v souladu s bezpečnostními normami a radiátor byl navržen tak, aby těmto teplotám odolal
APLIKACE nemůže najít domácí Wi-Fi síť, ke které je telefon připojen	----	Při instalaci APLIKACE nebyla udělena všechna požadovaná povolení, například povolení k lokalizaci.	Znovu instalujte APLIKACI a udělte požadovaná povolení
Radiátor se nepřipojil k Wi-Fi síti, přestože bylo zadáno správné heslo a název sítě	----	Wi-Fi síť nemá požadované technické charakteristiky, viz odst. 4.11	Zkontrolujte, zda má Wi-Fi síť požadované technické charakteristiky a případně vyměňte router za aktualizovanou verzi.
Radiátor se nepřipojuje k Wi-Fi síti	Na displeji radiátoru není zobrazen symbol 	Na radiátoru byl deaktivován režim připojení	Aktivujte režim připojení na radiátoru, viz odst. 4.11
Nemůžete najít QR kód pro spárování radiátoru s WI-FI sítí	Čekání na připojení	Štítek s QR kódem na boční straně radiátoru byl odstraněn	QR kód naleznete i v zadní části radiátoru.

7. ZÁRUKA

Tělo z hliníkové slitiny má záruku na výrobní vady po dobu 10 let od data zakoupení. Elektrické a elektronické součásti mají záruku 2 roky od data zakoupení radiátoru. Aby byla záruka platná, je třeba předložit doklad s uvedením data nákupu (daňový doklad, faktura, účtenka).



Pro platnost záruky musí být instalace v souladu s platnými normami a platnými zákony a musí být řádně provedena.

Komponenty, které jsou vystaveny normálnímu opotřebení, jsou ze záruky vyloučeny, stejně jako škody způsobené přepravou nebo montáží.

8. ŽIVOTNÍ PROSTŘEDÍ

Symbol umístěný na spotřebiči a zobrazený zde vedle znamená, že výrobek podléhá separovanému sběru elektrických spotřebičů.



Po skončení životnosti nesmí být spotřebič likvidován společně komunálním odpadem, ale musí se dopravit do příslušného sběrného střediska ve vaší oblasti nebo být vrácen distributorovi při nákupu nového spotřebiče stejného typu používaného pro stejnou práci.

Separovaný sběr elektrických a elektronických přístrojů a zařízení je součástí politiky ochrany a zlepšování kvality životního prostředí a zamezení možným škodlivým účinkům na lidské zdraví v důsledku přítomnosti nebezpečných látek klasifikovaných evropskými směnicemi.



Pozor! Nesprávná likvidace přístroje je předmětem sankcí.

Při likvidaci radiátoru dodržujte platné předpisy a zákony pro likvidaci oleje.

9. VLASTNOSTI SPOTŘEBIČE

IP24: zařízení je chráněno proti stříkající vodě



Třída II: dvojitá izolace

Radiátor se skládá z tělesa z hliníkové slitiny lité pod tlakem a obsahuje kapalinu pro vnitřní přenos tepla, skládající se z vysoce rafinovaného minerálního oleje s vysokým součinitelem přenosu tepla a vyznačující se nízkou viskozitou a vysokou odolností vůči oxidaci, pro zaručení dlouhé životnosti.

Vnitřní kapalina se ohřívá pomocí elektrického topného tělesa s izolací třídy II.

Elektronické řízení a regulace zajišťují vysokou přesnost při regulaci teploty prostředí.

V případě dočasného výpadku elektrického napájení radiátor zachová v paměti nastavený program a čas po dobu přibližně 2 hodin.

Radiátor může být připojen k domácí Wi-Fi síti a můžete snadno kontrolovat své radiátory na dálku pomocí APLIKACE DOMUS ONE, a to i prostřednictvím hlasového asistenta. Pomocí APLIKACE můžete připojit jednotlivé radiátory k internetu a zařadit je na seznam na svém účtu. Kromě toho můžete kdykoliv přidávat nové radiátory na osobní seznam a přiřazovat jim názvy pro snadnou identifikaci.

Pozn.: všechny radiátory společnosti Fondital se vyrábějí s identifikačním štítkem, který umožňuje jejich sledovatelnost. Tento štítek potvrzuje shodu se směrnicemi EU a elektrickými normami.

Napájecí napětí	230V +/- 10% AC 50/60 Hz	
Výkon topného tělesa	Mod. 750 W	750 W
	Mod. 1000 W	1000 W
	Mod. 1250 W	1250 W
	Mod. 1500 W	1500 W
	Mod. 1800 W	1800 W
Izolační třída	Třída II	
Třída ochrany proti vodě	IP24	
Provozní teplota	0 ÷ 50 °C	
Spotřeba v pohotovostním režimu	< 0,5 W	
Skladovací teplota	-15 ÷ 70 °C	
Relativní vlhkost v provozu	0 ÷ 85 % bez kondenzátu	
Typ regulace	Proporcionální integrální	
Rozsah teplot	7°C ÷ 30°C	
Rozlišení regulace teploty	0,5°C	
Frekvenční pásmo	2412 MHz ÷ 2474 MHz	
Maximální výkon rádiové frekvence	17,5 dBm	

Model	Výkon	Počet článků	Šířka	Výška	Hloubka	Hmotnost netto
eBlitz Wi-Fi	W		mm	mm	mm	kg
750 W	750	4	390	583	80	8
1000 W	1000	5	470	583	80	9,9
1250 W	1250	7	630	583	80	13,7
1500 W	1500	9	790	583	80	17,1
1800 W	1800	11	950	583	80	19,7

10. INFORMACE DLE EVROPSKÉHO NAŘÍZENÍ 2015/1188 ZE DNE 28. DUBNA 2015

Identifikační značka modelu: eBlitz Wi-Fi 750 W / 1000 W / 1250 W / 1500 W / 1800 W					
Údaj	Symbol	Hodnota	Jednotka	Údaj	Jednotka
Tepelný výkon				Typ tepelného výkonu / regulace teploty prostředí:	
Jmenovitý tepelný výkon	P _{nom}	0,75 / 1,0 / 1,25 / 1,5 / 1,8	kW	jednofázový tepelný výkon bez regulace teploty prostředí	Ne
Minimální tepelný výkon (orientační)	P _{min}	nestanoven	kW	dvě nebo více ručních fází bez regulace teploty prostředí	Ne
Maximální trvalý tepelný výkon	P _{max,c}	0,75 / 1,0 / 1,25 / 1,5 / 1,8	kW	s regulací teploty prostředí pomocí mechanického termostatu	Ne
Pomocná spotřeba elektrické energie				s elektronickou regulací teploty prostředí	Ne
Při jmenovitém tepelném výkonu	e _{lmax}	0,75 / 1,0 / 1,25 / 1,5 / 1,8	kW	s elektronickou regulací teploty prostředí a denním časovačem	Ne
Při minimálním tepelném výkonu	e _{lmin}	nestanoven	kW	s elektronickou regulací teploty prostředí a týdenním časovačem	Ano
V režimu stand-by deaktivované Wi-Fi připojení	e _{lSB}	< 0,5	W	Další možnosti regulace	
V režimu stand-by aktivované Wi-Fi připojení	e _{lSB}	< 1,5	W	regulace teploty prostředí s detekcí přítomnosti	Ne
				regulace teploty prostředí s detekcí otevřených oken	Ano
				s možností dálkového ovládání	Ano
				s adaptivním řízením spouštění	Ano
				s omezením doby provozu	Ne
				s teploměrem s černou baňkou	Ne
Kontakty	Fondital Spa Via Cerreto. 40 25079 Vobarno (Brescia)				

11. PROHLÁŠENÍ O SHODĚ

PROHLÁŠENÍ O SHODĚ

Společnost

FONDITAL S.p.A.
se sídlem v
Via Cerreto 40, 25079 Vobarno (BS) Itálie

tímto prohlašuje, že

ELEKTRICKÉ TOPNÉ RADIÁTORY
Model
eBLITZ Wi-Fi

vyrobené společností FONDITAL S.p.A.

byly vyrobeny v souladu s evropskými směnicemi e evropskými nařízeními:

- SMĚRNICE 2014/53/EU: „RED“
- SMĚRNICE 2014/35/EU: „Nízké napětí“
- SMĚRNICE 2014/30/EU: „Elektromagnetická kompatibilita“
- SMĚRNICE 2012/19/EU: „RAEE“
- SMĚRNICE 2011/65/EU: „RoHS“
- SMĚRNICE 2009/125/ES: „Ecodesign“
- NAŘÍZENÍ (EU) 2015/1188: „Ecodesign“
- NAŘÍZENÍ (ES) 1907/2006: „REACH“

a v souladu s normami:

- EN 60335-1:2012+A11:2014 + A13:2017 +A1:2019 + A2:2019 + A14:2019.
- EN 60335-2-30:2009 + A11:2012 + A1:2020 + A12:2020.
- EN 62233:2008
- EN 55014-1:2020
- EN 55014-2:2020
- ETSI EN 300 220-1:2017 V3.1.1
- ETSI EN 300 220-2 :2012 V3.1.1

FONDITAL S.p.A.
Za vedení společnosti
Ing. Gianluigi Arici

Vobarno, 15/02/2021

ΑΓΑΠΗΤΕ ΠΕΛΑΤΗ,



ευχαριστώντας σας για την για την προτίμησή σας και πριν την εγκατάσταση ή/και τη χρήση του προϊόντος, σας προσκαλούμε να διαβάσετε προσεκτικά αυτό το εγχειρίδιο σχετικά με τη σωστή μέθοδο εγκατάστασης, χρήσης και συντήρησης της συσκευής.

Σας υπενθυμίζουμε επίσης ότι αυτό το φυλλάδιο πρέπει να συνοδεύει το καλοριφέρ σε περίπτωση μεταφοράς του σε άλλο προορισμό εγκατάστασης.

Η ΣΥΣΚΕΥΑΣΙΑ ΠΕΡΙΛΑΜΒΑΝΕΙ:

Καλοριφέρ αλουμινίου πλήρες με ηλεκτρονικά ρυθμιζόμενο θερμοστάτη, κιτ στερέωσης, βίδες και βύσματα, φυλλάδιο οδηγιών.

ΠΙΝΑΚΑΣ ΠΕΡΙΕΧΟΜΕΝΩΝ

1.	ΠΡΟΕΙΔΟΠΟΙΗΣΕΙΣ	90
2.	ΗΛΕΚΤΡΙΚΕΣ ΣΥΝΔΕΣΕΙΣ	91
2.1	ΛΕΠΤΟΜΕΡΕΙΕΣ ΕΓΚΑΤΑΣΤΑΣΗΣ ΣΧΕΤΙΚΑ ΜΕ ΤΟ ΜΠΑΝΙΟ	91
3.	ΕΓΚΑΤΑΣΤΑΣΗ ΤΗΣ ΣΥΣΚΕΥΗΣ	92
3.1	ΤΟΠΟΘΕΤΗΣΗ ΤΟΥ ΚΑΛΟΡΙΦΕΡ ΣΤΟΝ ΤΟΙΧΟ	92
4.	ΡΥΘΜΙΣΗ ΚΑΙ ΠΡΟΓΡΑΜΜΑΤΙΣΜΟΣ	95
4.1	ΠΙΝΑΚΑΣ ΕΛΕΓΧΟΥ	95
4.2	ΠΡΩΤΗ ΕΝΕΡΓΟΠΟΙΗΣΗ	95
4.3	ΠΕΡΙΓΡΑΦΗ ΤΩΝ ΤΡΟΠΩΝ ΛΕΙΤΟΥΡΓΙΑΣ	96
4.3.1	ΑΠΛΗ ΛΕΙΤΟΥΡΓΙΑ (ΧΕΙΡΟΚΙΝΗΤΗ)	96
4.3.2	ΛΕΙΤΟΥΡΓΙΑ ΠΡΟΓΡΑΜΜΑΤΟΣ	96
4.3.3	ΠΡΟΣΩΡΙΝΗ ΛΕΙΤΟΥΡΓΙΑ	97
4.4	ΡΥΘΜΙΣΗ ΘΕΡΜΟΚΡΑΣΙΑΣ	97
4.4.1	ΕΥΚΟΛΗ ΡΥΘΜΙΣΗ ΘΕΡΜΟΚΡΑΣΙΑΣ (ΧΕΙΡΟΚΙΝΗΤΗ)	97
4.4.2	ΡΥΘΜΙΣΗ ΘΕΡΜΟΚΡΑΣΙΑΣ ΛΕΙΤΟΥΡΓΙΑΣ ΠΡΟΓΡΑΜΜΑΤΟΣ	97
4.5	ΠΡΟΓΡΑΜΜΑΤΙΣΜΟΣ	98
4.5.1	ΑΛΛΑΓΗ ΧΡΟΝΟΘΥΡΙΔΩΝ	98
4.5.2	ΕΠΙΣΤΡΟΦΗ ΣΤΟ ΠΡΟΓΡΑΜΜΑ ΕΡΓΟΣΤΑΣΙΟ	99
4.6	ΠΑΡΑΜΕΤΡΟΙ	99
4.6.1	ΛΕΠΤΟΜΕΡΕΙΕΣ ΟΡΙΣΜΕΝΩΝ ΧΑΡΑΚΤΗΡΙΣΤΙΚΩΝ	100
4.7	ΡΟΛΟΪ	100
4.8	ΠΛΗΡΟΦΟΡΙΕΣ	100
4.9	ΚΛΕΙΔΩΜΑ ΚΟΥΜΠΙΩΝ	101
4.10	ΑΝΑΜΟΝΗ ΚΑΛΟΡΙΦΕΡ	101
4.11	ΣΥΝΔΕΣΕΙΣ WI-FI	101
4.11.1	ΚΑΤΑΧΩΡΙΣΗ ΚΑΙ ΣΥΝΔΕΣΗ ΚΑΛΟΡΙΦΕΡ	102
4.11.2	ΛΕΙΤΟΥΡΓΙΑ ΤΟΥ APP	104
5.	ΚΑΘΑΡΙΣΜΟΣ ΚΑΛΟΡΙΦΕΡ	105
6.	ΒΛΑΒΕΣ	105
7.	ΕΓΓΥΗΣΗ	107
8.	ΠΕΡΙΒΑΛΛΟΝ	107
9.	ΧΑΡΑΚΤΗΡΙΣΤΙΚΑ ΤΗΣ ΣΥΣΚΕΥΗΣ	108
10.	ΠΛΗΡΟΦΟΡΙΕΣ ΣΥΜΦΩΝΑ ΜΕ ΤΟΝ ΕΥΡΩΠΑΪΚΟ ΚΑΝΟΝΙΣΜΟ 2015/1188 ΤΗΣ 28ΗΣ ΑΠΡΙΛΙΟΥ 2015	109
11.	ΔΗΛΩΣΗ ΣΥΜΜΟΡΦΩΣΗΣ	110

1. ΠΡΟΕΙΔΟΠΟΙΗΣΕΙΣ



Στο ψυγείο υπάρχει μια ετικέτα που δείχνει το σύμβολο που εμφανίζεται στο πλάι, η έννοια του οποίου είναι: για να αποφευχθεί η υπερθέρμανση της συσκευής ΜΗΝ ΚΑΛΥΠΤΕΤΕ ΤΟ ΚΑΛΟΡΙΦΕΡ με ρούχα, υφάσματα ή αντικείμενα διάφορα.

Σε καμία περίπτωση δεν πρέπει το καλοριφέρ:

- να καλύπτονται μερικώς ή πλήρως
- να είστε σε άμεση επαφή ή σε κοντινή απόσταση με κουρτίνες, έπιπλα κ.λπ.

Σε καμία περίπτωση δεν πρέπει να εγκατασταθεί το καλοριφέρ:

- σε χωνευτή θέση
- λιγότερο από 10 cm από τις γωνίες του δωματίου
- κάτω από μια πρίζα
- πάνω σε ράφι.

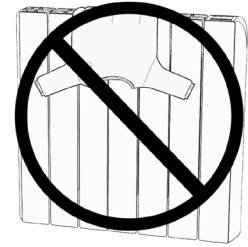

Το καλοριφέρ πρέπει να στερεωθεί στον τοίχο χρησιμοποιώντας τους βραχίονες στήριξης που παρέχονται μαζί του.



Όλες οι παρεμβάσεις στη συσκευή πρέπει να εκτελούνται από εξειδικευμένο επαγγελματία

Οι επισκευές που πρέπει να ανοίξουν τη δεξαμενή υγρού πρέπει να πραγματοποιούνται από τον κατασκευαστή, τους εκπροσώπους του ή την εξυπηρέτηση πελατών.

ΠΡΟΕΙΔΟΠΟΙΗΣΗ: Ορισμένα μέρη αυτού του προϊόντος μπορεί να γίνουν πολύ ζεστά και να καίνε. Να είστε ιδιαίτερα προσεκτικοί εάν υπάρχουν παιδιά και άτομα με αναπηρίες.

Τα παιδιά κάτω των 3 ετών πρέπει να φυλάσσονται μακριά από τη συσκευή, εκτός εάν επιτηρούνται.

Παιδιά ηλικίας από 3 έως 8 ετών μπορούν να ενεργοποιήσουν ή να απενεργοποιήσουν το ψυγείο, αρκεί να τοποθετηθεί και να εγκατασταθεί σωστά και να έχουν λάβει οδηγίες για την ασφαλή χρήση της συσκευής και να έχουν κατανοήσει τους πιθανούς κινδύνους που σχετίζονται.



Παιδιά ηλικίας από 3 έως 8 ετών δεν μπορούν να συνδέσουν τη συσκευή στην πρίζα, δεν μπορούν να ρυθμίσουν ή να καθαρίσουν τη συσκευή και δεν μπορούν να κάνουν καμία συντήρηση.

Η συσκευή μπορεί να χρησιμοποιηθεί από παιδιά κάτω των 8 ετών και από άτομα με μειωμένες σωματικές, αισθητηριακές ή διανοητικές ικανότητες, ή χωρίς εμπειρία ή τις απαραίτητες γνώσεις, υπό την προϋπόθεση ότι κάτω από την επιτήρηση ή αφού λάβουν οδηγίες σχετικά με την ασφαλή χρήση της συσκευής και την κατανόηση των κινδύνων εγγενής σε αυτό.

Τα παιδιά δεν πρέπει να παίζουν με τη συσκευή.

Ο καθαρισμός και η συντήρηση που πρόκειται να πραγματοποιηθεί από τον χρήστη δεν πρέπει να πραγματοποιούνται από παιδιά χωρίς επίβλεψη.



Αυτή η συσκευή είναι γεμάτη με μια ακριβή ποσότητα λαδιού.

Όλες οι επισκευές που αφορούν το άνοιγμα του δοχείου λαδιού πρέπει να πραγματοποιούνται μόνο από τον κατασκευαστή ή τους τεχνικούς του, οι οποίοι θα πρέπει να έρχονται σε επαφή σε περίπτωση διαρροής λαδιού. Όταν προχωρήσει σε θραύση της συσκευής, είναι απαραίτητο να συμμορφωθούν με τις διατάξεις σχετικά με τη διάθεση του πετρελαίου.

2. ΗΛΕΚΤΡΙΚΕΣ ΣΥΝΔΕΣΕΙΣ

ΣΗΜΑΝΤΙΚΟ



Κατά τη διάρκεια της εγκατάστασης, της συντήρησης και του καθαρισμού, η συσκευή δεν πρέπει να τροφοδοτείται ηλεκτρικά.

Η μονάδα πρέπει να τροφοδοτείται μόνο με τάση 230 Vac.

Το ψυγείο έρχεται με ένα καλώδιο τροφοδοσίας 3 καλωδίων όπως φαίνεται στον παρακάτω πίνακα:

καφέ	Φάση
Γκρι ή Μπλε	Ουδέτερο
Μαύρο	Πιλότος

Το καλώδιο τροφοδοσίας πρέπει να συνδέεται αυστηρά με την παροχή ρεύματος μέσω κιβωτίου διακλάδωσης που βρίσκεται 25 cm από το δάπεδο και χωρίς τη χρήση φικ.



ΠΡΟΣΟΧΗ: Το Pilot Wire προορίζεται για θερμαντικά σώματα που πωλούνται στη Γαλλία.

Εάν δεν χρησιμοποιείται το μαύρο «πιλοτικό καλώδιο», οι κανονισμοί ασφαλείας απαιτούν να είναι μονωμένο και απολύτως να μην το συνδέσετε με το καλώδιο γείωσης.

Είναι υποχρεωτική η εγκατάσταση μιας συσκευής πολλαπλών πολικών διαλείμματος. Η απόσταση διαχωρισμού μεταξύ των επαφών πρέπει να είναι τουλάχιστον 3 mm.

Είναι υποχρεωτικό το κύκλωμα τροφοδοσίας της συσκευής να προστατεύεται από μια συσκευή διαφορικής προστασίας υψηλής ευαισθησίας.

Μην εισάγετε ή προσπαθήσετε να διεισδύσετε με μεταλλικά αντικείμενα στην πλευρά του ψυγείου περιέχουν το ηλεκτρικό σύστημα ελέγχου (δεξιά πλευρά).

Εάν το καλώδιο τροφοδοσίας είναι κατεστραμμένο, θα πρέπει να αντικατασταθεί μόνο από εξειδικευμένο ηλεκτρολόγο.

2.1 ΛΕΠΤΟΜΕΡΕΙΕΣ ΕΓΚΑΤΑΣΤΑΣΗΣ ΣΧΕΤΙΚΑ ΜΕ ΤΟ ΜΠΑΝΙΟ

Η εγκατάσταση πρέπει να συμμορφώνεται με τους κανονισμούς και τους νόμους που ισχύουν στη χώρα προορισμού.

Το καλοριφέρ είναι κατηγορίας II και με IP24 ηλεκτρική προστασία. Στο μπάνιο μπορεί να εγκατασταθεί στις ζώνες 2 και 3 (βλ. Εικόνα 1) υπό την προϋπόθεση ότι η συσκευή ελέγχου δεν μπορεί να αγγιχτεί από άτομα που χρησιμοποιούν το ντους ή το μπάνιο.

Το καλοριφέρ δεν πρέπει να συνδέεται με το καλώδιο γείωσης.

Στο μπάνιο προστατεύστε τη γραμμή ρεύματος με διαφορική συσκευή υψηλής ευαισθησίας 30 mA



Εγκαταστήστε μια συσκευή διακοπής πολλαπλών πόλων. Η απόσταση διαχωρισμού μεταξύ των επαφών πρέπει να είναι τουλάχιστον 3 mm.

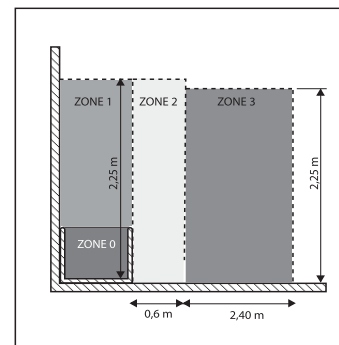
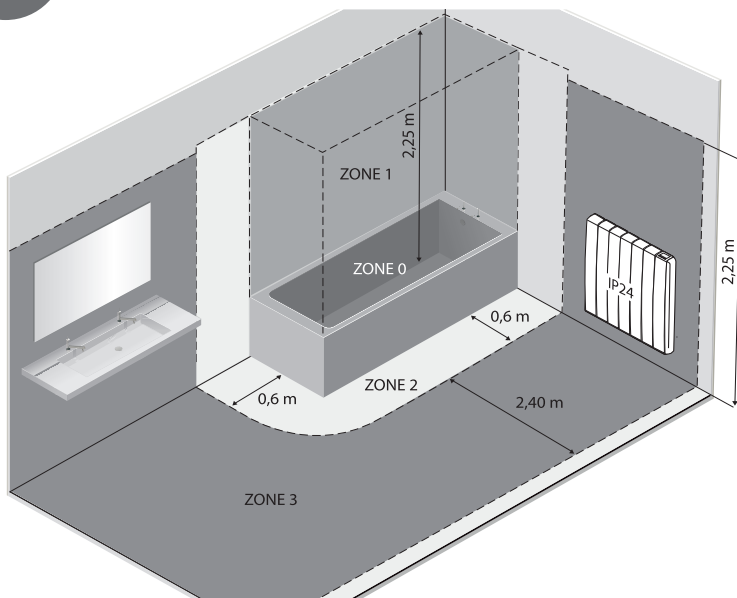

Σχήμα Νο 1

3. ΕΓΚΑΤΑΣΤΑΣΗ ΤΗΣ ΣΥΣΚΕΥΗΣ

Για καλύτερα αποτελέσματα όσον αφορά την απόδοση θερμότητας και την άνεση της συσκευής σας, σας συνιστούμε να εγκαταστήσετε το ψυγείο, αν είναι δυνατόν, κάτω από το παράθυρο ή κοντά σε ζώνες υψηλής διασποράς θερμότητα του δωματίου που πρόκειται να θερμανθεί.

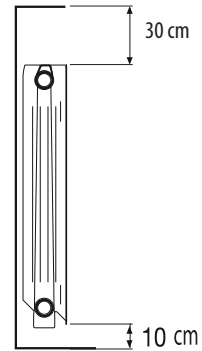

Το καλοριφέρ δεν πρέπει να εγκατασταθεί σε χωνευτή θέση ή κάτω από μια πρίζα.

Οι κουρτίνες, τα έπιπλα ή άλλα αντικείμενα που μπορούν να εμποδίσουν τη σωστή κατανομή θερμότητας πρέπει να τοποθετούνται σε ελάχιστη απόσταση 50 cm από το μπροστινό μέρος του ψυγείου.

Παρατηρήστε ελάχιστη απόσταση τουλάχιστον 10 cm μεταξύ του κατώτερου ορίου του ψυγείου και του δαπέδου.

Σεβαστείτε ελάχιστη απόσταση τουλάχιστον 30 cm μεταξύ του ανώτατου ορίου του ψυγείου και οποιουδήποτε ράφι πάνω από αυτό.

3.1 ΤΟΠΟΘΕΤΗΣΗ ΤΟΥ ΚΑΛΟΡΙΦΕΡ ΣΤΟΝ ΤΟΙΧΟ

Το καλοριφέρ πρέπει να στερεωθεί στον τοίχο χρησιμοποιώντας τους κατάλληλους βραχίονες στερέωσης που παρέχονται μαζί με τη συσκευή. Το σύστημα στερέωσης αποτελείται από:

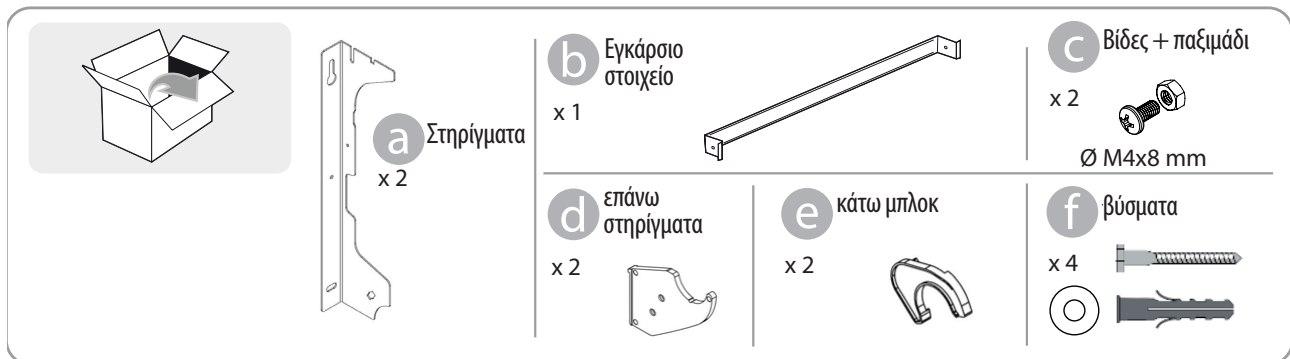

ΤΟΠΟΘΕΤΗΣΗ ΚΑΛΟΡΙΦΕΡ:

1. Βιδώστε την τραβέρσα **b** στους δύο βραχίονες **a** με τις βίδες **c**.

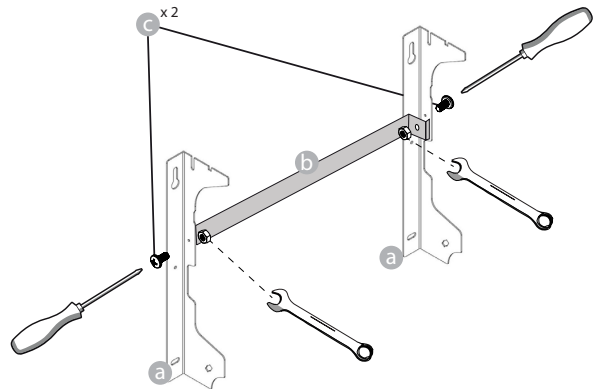

2. Επιλέξτε τη θέση του καλοριφέρ, ανατρέξτε στις προειδοποιήσεις των παραγράφων 1, 2 και 2.1. Ανάλογα με την επιλεγμένη θέση, τοποθετήστε το στηρίγμα **a** στο πάτωμα:

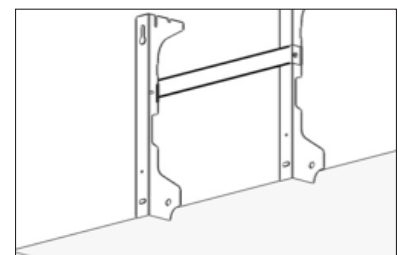
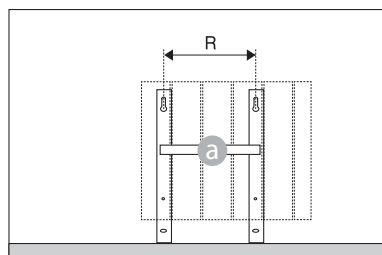

	Αριθμός Στοιχείων/Ισχύς				
	4 / 750W	5 / 1000W	7 / 1250W	9 / 1500W	11 / 1800W
Απόσταση R (mm)	160	240	240	560	640

3. Σημειώστε τη θέση των οπών (T1) και (T2) με ένα μολύβι:

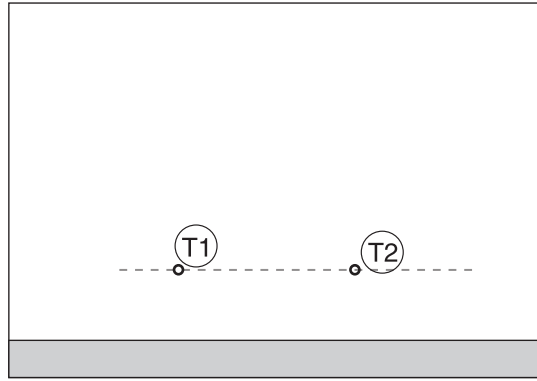
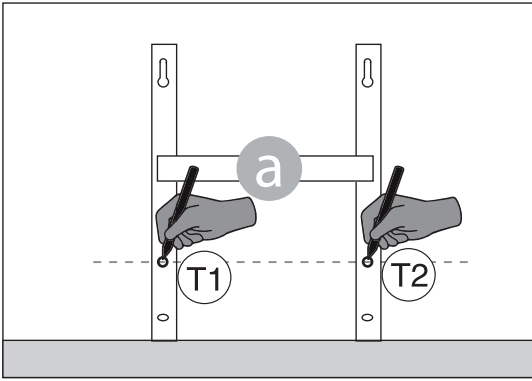

4. Τα σημειωμένα σημεία (T1) και (T2) αντιστοιχούν στη θέση των οπών για τις κάτω βίδες. Τοποθετήστε το βραχίονα έτσι ώστε οι κάτω σχισμές του βραχίονα να ταιριάζουν με τα σημάδια (T1) και (T2):

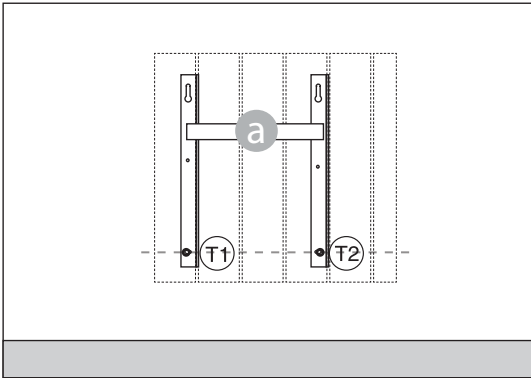
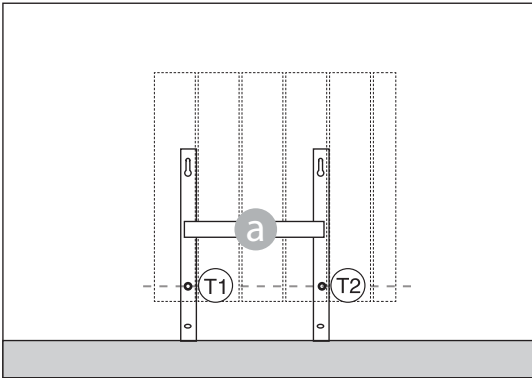

5. Με ένα επίπεδο ελέγξτε ότι ο βραχίονας είναι ίσιος και σημειώστε τη θέση των δύο άνω οπών (U1) και (U2).

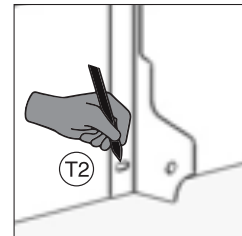
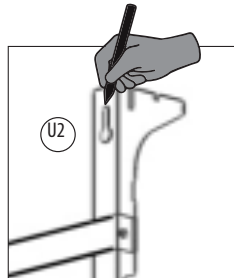
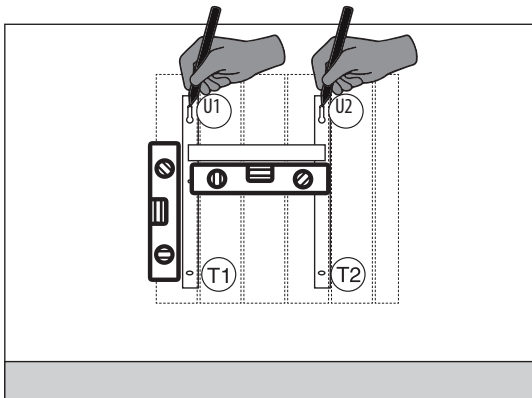

6. Ανάλογα με τον τύπο του τοίχου, επιλέξτε κατάλληλες βίδες και πείρους, οι βίδες και τα βύσματα τοίχου που παρέχονται μαζί με αυτό μπορεί να μην είναι κατάλληλα για τον τύπο του τοίχου στο σπίτι σας. Τρυπήστε τις σημειωμένες οπές και στη συνέχεια τοποθετήστε τους πείρους στον τοίχο.

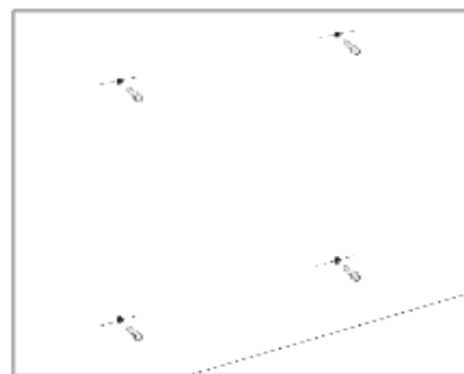
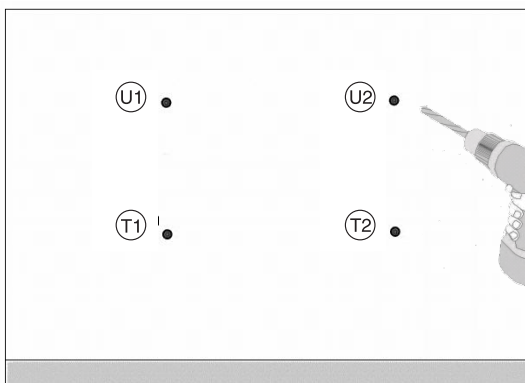

7. Τοποθετήστε το στήριγμα **a** και τοποθετήστε τις βίδες με τις ροδέλες. Στη συνέχεια, σφίξτε τις βίδες:

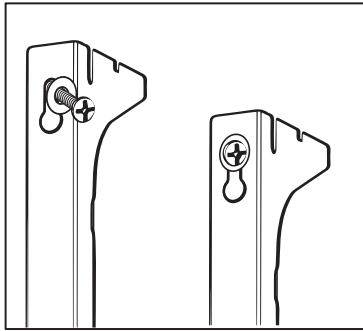

8. Τοποθετήστε τα πλαστικά μέρη και την κορυφή **d** βραχίονα:

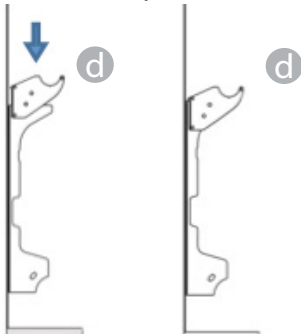

9. Τοποθετήστε τα δύο κάτω μπλοκ **e** περιστρέψτε τα μέχρι να ακούσετε ένα πρώτο κλικ «clack».

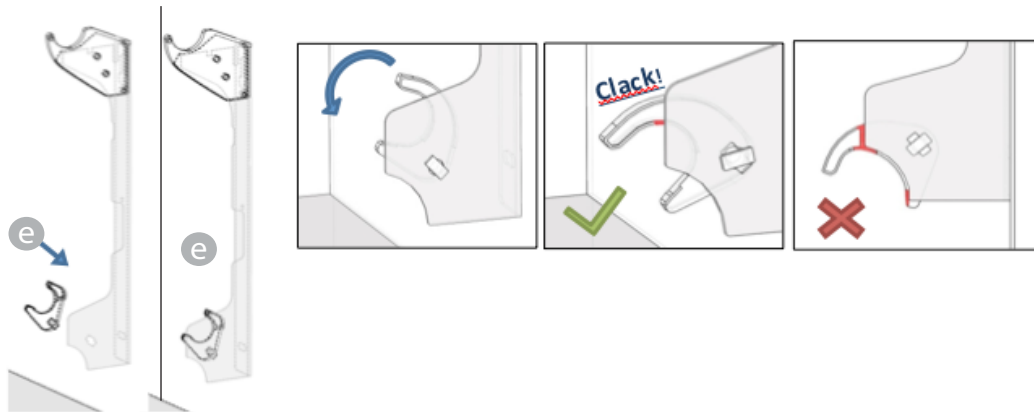

10. Τοποθετήστε το ψυγείο τοποθετώντας το στην κορυφή των στηριγμάτων και στη συνέχεια περιστρέφοντάς το. Σπρώξτε το καλοριφέρ μέχρι να μπλοκάρει αυτόματα από τις κάτω πλαστικές κλειδαριές **e**.

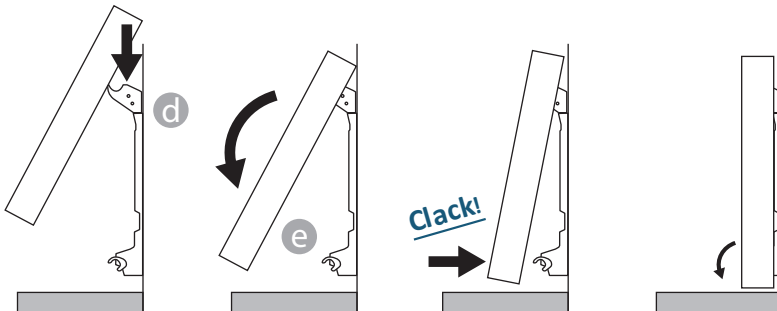

Η λειτουργία ολοκληρώνεται μόνο όταν τα άγκιστρα ασφάλισης είναι κλειδωμένα και το ψυγείο είναι σταθερά στον τοίχο, χωρίς δυνατότητα κίνησης.

Σε κάθε περίπτωση, η ελάχιστη απόσταση από το έδαφος πρέπει να είναι 100mm.

11. Αν χρειαστεί να αφαιρέσετε το καλοριφέρ μόλις εγκατασταθεί, ενεργήστε στα κάτω πλαστικά μπλοκ **e** μετακινήστε τα οριζόντια και στη συνέχεια περιστρέψτε τα:

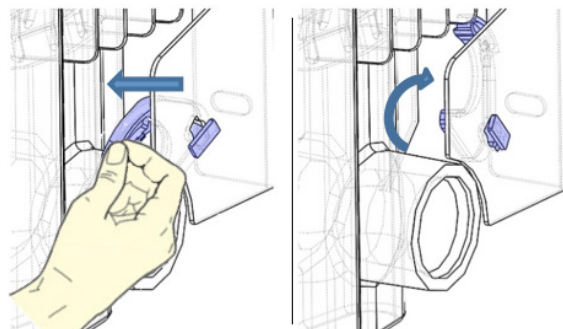

4. ΡΥΘΜΙΣΗ ΚΑΙ ΠΡΟΓΡΑΜΜΑΤΙΣΜΟΣ

4.1 ΠΙΝΑΚΑΣ ΕΛΕΓΧΟΥ

Η μονάδα διαθέτει διακόπτη ON/OFF στο πίσω μέρος της πλαστικής πτέρυγας στα δεξιά (1).

Για να τροφοδοτήσετε το καλοριφέρ ηλεκτρικά, ρυθμίστε το διακόπτη στο I.

Για να απενεργοποιήσετε το καλοριφέρ, ρυθμίστε το διακόπτη στο 0.

Όταν ενεργοποιήσετε ξανά το καλοριφέρ χρησιμοποιώντας ένα διακόπτη, ίσως χρειαστεί να επαναφέρετε την τρέχουσα ημερομηνία και ημέρα.

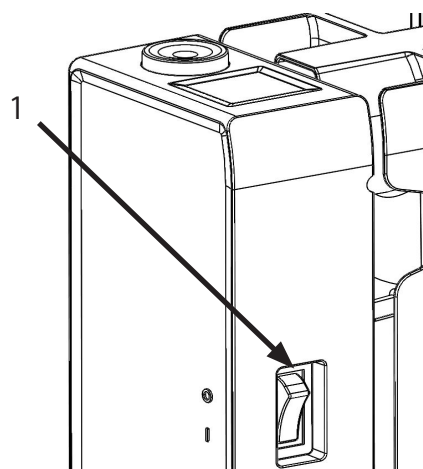

Με το κουμπί (2) μπορείτε να επιλέξετε τον τρόπο λειτουργίας, να αυξήσετε ή να μειώσετε τις καθορισμένες τιμές (+/-). Πατώντας το κουμπί επιβεβαιώνει την επιλογή.

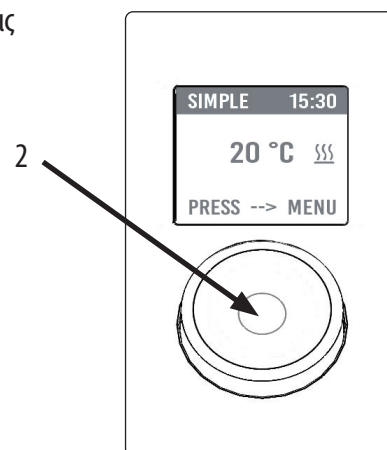

4.2 ΠΡΩΤΗ ΕΝΕΡΓΟΠΟΙΗΣΗ



Γυρίστε το κουμπί, τοποθετήστε την στην επιλεγμένη γλώσσα και επιλέξτε την πατώντας το κουμπί.



Ρυθμίστε την ώρα και την ημερομηνία



Επιλέγεται ο χειροκίνητος τρόπος λειτουργίας (απλός), η ρυθμισμένη θερμοκρασία είναι 20 °C.

4.3 ΠΕΡΙΓΡΑΦΗ ΤΩΝ ΤΡΟΠΩΝ ΛΕΙΤΟΥΡΓΙΑΣ

Πατώντας το κουμπί οδηγεί στο ΜΕΝΟΥ και επιλέγοντας το στοιχείο ΜΟΔΕ χρησιμοποιώντας άλλο πάτημα, μπορείτε να επιλέξετε ανάμεσα σε διάφορους τρόπους λειτουργίας:

- ΑΠΛΟ (εγχειρίδιο)
- ΠΡΟΓΡΑΜΜΑΤΙΣΜΟΣ
- ΠΡΟΣΩΡΙΝΟΣ

Ένα πλαίσιο στην οθόνη υποδεικνύει τη λειτουργία που επιλέγετε, πατώντας το κουμπί θα επικυρώσει την επιλογή.

Η επιλογή του συμβόλου σας επαναφέρει  στο προηγούμενο μενού.

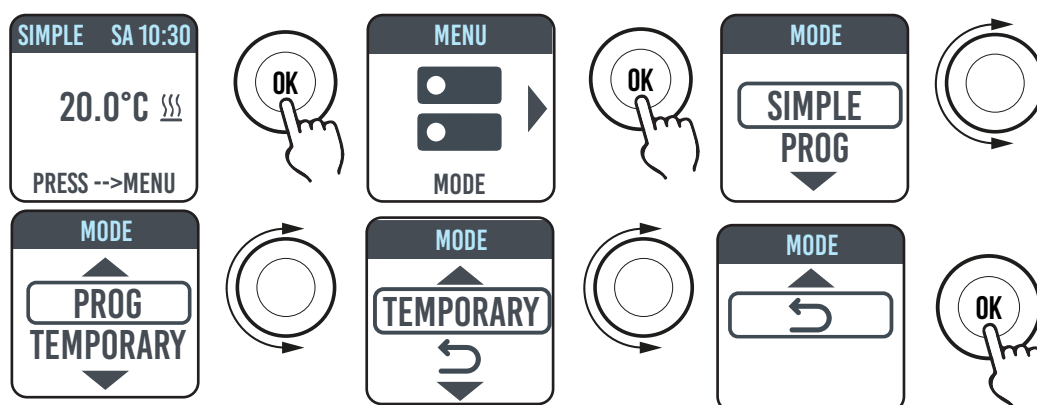

4.3.1 ΑΠΛΗ ΛΕΙΤΟΥΡΓΙΑ (ΧΕΙΡΟΚΙΝΗΤΗ)

Η συσκευή διατηρεί τη ρυθμισμένη θερμοκρασία. Η ρυθμισμένη θερμοκρασία εμφανίζεται στην οθόνη και, εάν το καλοριφέρ θερμαίνεται, το σύμβολο .

Αυτό το σύμβολο είναι σταθερό εάν το καλοριφέρ θερμαίνεται ή αναβοσβήνει εάν το καλοριφέρ λειτουργεί κατά διαστήματα επειδή η θερμοκρασία δωματίου είναι κοντά στη ρυθμισμένη θερμοκρασία (λειτουργία σε ρύθμιση).

Για να αλλάξετε τη ρυθμισμένη θερμοκρασία, γυρίστε το κουμπί και επιβεβαιώστε πατώντας το.



4.3.2 ΛΕΙΤΟΥΡΓΙΑ ΠΡΟΓΡΑΜΜΑΤΟΣ

Όταν η μονάδα βρίσκεται σε αυτή τη λειτουργία, το καλοριφέρ ακολουθεί το χρονοδιάγραμμα που ορίζεται για κάθε ημέρα της εβδομάδας. Όταν ενεργοποιείτε για πρώτη φορά, το προκαθορισμένο πρόγραμμα έχει ως εξής:

	Πρώτη περιοχή λειτουργίας στο Comfort	Δεύτερη χρονοθυρίδα λειτουργίας στο Comfort
Δευτέρα έως Παρασκευή	6:30 ÷ 8:30	17:00 ÷ 23:00
Σάββατο και Κυριακή	8:00 ÷ 23:00	----



Η οθόνη δείχνει τη γραφική αναπαράσταση με το ημερήσιο πρόγραμμα και τη ρυθμισμένη θερμοκρασία της τρέχουσας ώρας.

Το πρόγραμμα μπορεί να τροποποιηθεί ανάλογα με τις ανάγκες σας και τρεις διαφορετικές περίοδοι λειτουργίας μπορούν να ρυθμιστούν με άνεση για κάθε ημέρα (βλ. παράγραφο 4.5).

4.3.3 ΠΡΟΣΩΡΙΝΗ ΛΕΙΤΟΥΡΓΙΑ

Η επιλογή αυτής της λειτουργίας σας επιτρέπει να ρυθμίσετε μια θερμοκρασία διαφορετική από την προγραμματισμένη/ρυθμισμένη θερμοκρασία για περιορισμένο χρονικό διάστημα, που κυμαίνεται από 30 λεπτά έως 24 ώρες, μετά την οποία η μονάδα επιστρέφει για να λειτουργήσει στην προηγούμενως επιλεγμένη θερμοκρασία σε λειτουργία ΑΠΛΗ ή ΠΡΟΓΡΑΜΜΑ.

Όταν αυτή η λειτουργία είναι ενεργοποιημένη στην οθόνη, ο χρόνος λείπει όταν επιστρέψετε στην προηγούμενη λειτουργία (αντίστροφη μέτρηση) εμφανίζεται.



Είναι δυνατή η αλλαγή ή η διακοπή της προσωρινής λειτουργίας ανά πάσα στιγμή. Η περιστροφή του κουμπιού θα εμφανιστεί στην οθόνη ένα μενού που σας επιτρέπει να ακυρώσετε ή να αλλάξετε τις προηγούμενες ρυθμίσεις.

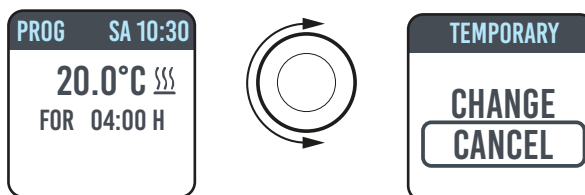

4.4 ΡΥΘΜΙΣΗ ΘΕΡΜΟΚΡΑΣΙΑΣ

4.4.1 ΕΥΚΟΛΗ ΡΥΘΜΙΣΗ ΘΕΡΜΟΚΡΑΣΙΑΣ (ΧΕΙΡΟΚΙΝΗΤΗ)

Γυρίστε το κουμπί για να αλλάξετε τη ρυθμισμένη θερμοκρασία, πατήστε το κουμπί για να επιβεβαιώσετε την επιλογή. Η προεπιλεγμένη μέγιστη θερμοκρασία είναι 30°C, αλλά μπορεί να αλλάξει μέσω της παραμέτρου «TEMP». MAX» στο μενού ΠΑΡΑΜΕΤΡΟΙ/ΠΕΡΙΟΡΙΣΜΟΙ.

Η ελάχιστη διαμορφώσιμη θερμοκρασία είναι 12 °C, υπό την τιμή αυτή η συσκευή τοποθετείται σε θερμοκρασία αντιψυκτικού 7 °C.

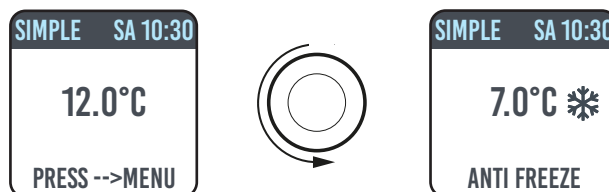

4.4.2 ΡΥΘΜΙΣΗ ΘΕΡΜΟΚΡΑΣΙΑΣ ΛΕΙΤΟΥΡΓΙΑΣ ΠΡΟΓΡΑΜΜΑΤΟΣ

Στη λειτουργία ΠΡΟΓΡΑΜΜΑ, η ρυθμισμένη θερμοκρασία εξαρτάται από το χρόνο και το πρόγραμμα που έχει οριστεί.

Η θερμοκρασία σε λειτουργία COMFORT που ρυθμίζεται από το εργοστάσιο είναι 20 °C.

Η θερμοκρασία ECO (νύχτα) που ρυθμίζεται από το εργοστάσιο είναι 18 °C.

Για να αλλάξετε τις θερμοκρασίες COMFORT και ECO πηγαίνετε στο μενού ΠΡΟΓΡΑΜΜΑΤΙΣΜΟΣ, επιλέξτε τη θερμοκρασία που θέλετε να αλλάξετε και προχωρήστε με την αλλαγή γυρίζοντας το κουμπί και επιβεβαιώνοντας την επιλογή.

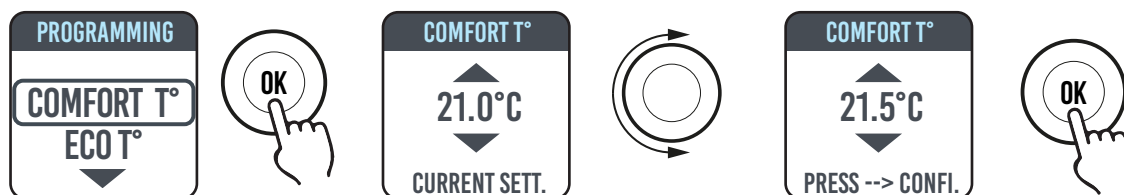

Η προεπιλεγμένη μέγιστη θερμοκρασία είναι 30°C, αλλά μπορεί να αλλάξει μέσω της παραμέτρου «TEMP MAX» στο μενού ΠΑΡΑΜΕΤΡΟΥΣ/ΠΕΡΙΟΡΙΣΜΟΙ

Στη λειτουργία ΠΡΟΓΡΑΜΜΑΤΟΣ είναι δυνατή η αλλαγή των θερμοκρασιών COMFORT ή/και ECO απλά περιστρέφοντας το κουμπί, η νέα ρύθμιση θα διατηρηθεί μέχρι τη στιγμή που η νέα αυτόματη αλλαγή θερμοκρασίας ρυθμίζεται στο πρόγραμμα.

Η οθόνη θα δείξει την επιγραφή DEROGA και την ώρα κατά την οποία θα επιστρέψετε στο πρόγραμμα που έχει οριστεί νωρίτερα.

Είναι δυνατόν να αλλάξει ή να σταματήσει η λειτουργία κατά παρέκκλιση ανά πάσα στιγμή. Η περιστροφή του κουμπιού θα εμφανιστεί στην οθόνη ένα μενού που σας επιτρέπει να ακυρώσετε ή να αλλάξετε τις προηγούμενες ρυθμίσεις

Εάν έχει ρυθμιστεί θερμοκρασία ANTI-FREEZE (7 °C), ο προγραμματισμός αναστέλλεται. Για να επαναφέρετε τον προγραμματισμό, όταν επιστρέψετε, είναι απαραίτητο να επιστρέψετε τη θερμοκρασία σε τιμή διαφορετική από 7°C.

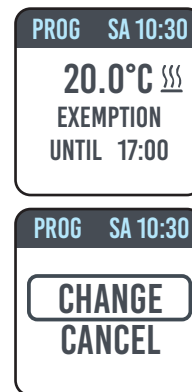

4.5 ΠΡΟΓΡΑΜΜΑΤΙΣΜΟΣ

Από αυτό το μενού μπορείτε:

1. Ρυθμίστε τη θερμοκρασία άνεσης (βλέπε παράγραφο 4.4.2).
2. Διαμορφώστε τη θερμοκρασία ECO (βλέπε παράγραφο 4.4.2).
3. Προγραμματίστε κάθε μέρα της εβδομάδας.
4. Επιστρέψτε στο πρόγραμμα του εργοστασίου.

Στην περιοχή ΠΡΟΓΡΑΜΜΑΤΟΣ/PROG GIOR γυρίστε το κουμπί για να επιλέξετε την ημέρα που θα προγραμματιστεί. Πατήστε το κουμπί για να ξεκινήσετε τον προγραμματισμό.



Κάθε μέρα της εβδομάδας μπορεί να προγραμματιστεί ξεχωριστά και για κάθε μέρα μπορείτε να διαμορφώσετε 3 χρονοθυρίδες λειτουργίας στο Comfort, ανάλογα με τις ανάγκες σας.

Αν δεν θέλετε να χρησιμοποιήσετε και τις 3 χρονοθυρίδες, απλά μην τις επιλέξετε.

Η χρονοθυρίδα που επιλέγετε υποδεικνύεται από ένα κουτί

4.5.1 ΑΛΛΑΓΗ ΧΡΟΝΟΘΥΡΙΔΩΝ

Γυρίστε το κουμπί για να επισημάνετε την χρονοθυρίδα που θέλετε να αλλάξετε και επιλέξτε την πατώντας το ίδιο το κουμπί. Η χρονοθυρίδα που επιλέγεται έτσι αρχίζει να αναβοσβήνει.

Για να αλλάξετε την χρονοθυρίδα γυρίστε το κουμπί και πατήστε το για να επιβεβαιώσετε την επιλογή. Τα πρακτικά μπορούν να επιλεγούν από 30 έως 30. Η μονάδα θα τοποθετηθεί αυτόματα στην επόμενη τιμή που θα ρυθμιστεί.

Μόλις ολοκληρωθεί ο προγραμματισμός των χρονοθυρίδων Comfort, θα είναι ακόμα δυνατή η αλλαγή τους πηγαίνοντας πίσω με το κουμπί.

Για να επιβεβαιώσετε το χρονοδιάγραμμα, επιλέξτε OK.

Προγραμματισμένη μία ημέρα η συσκευή σας επιτρέπει να αντιγράψετε το πρόγραμμα που μόλις οριστεί σε άλλες ημέρες, απλά επιλέξτε τις ημέρες για τις οποίες θέλετε να αντιγράψετε το πρόγραμμα και επιλέξτε OK.

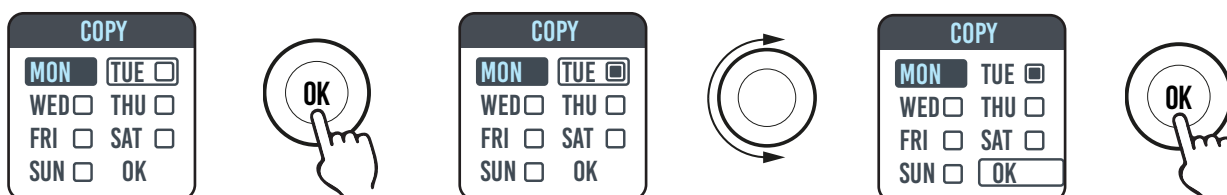

4.5.2 ΕΠΙΣΤΡΟΦΗ ΣΤΟ ΠΡΟΓΡΑΜΜΑ ΕΡΓΟΣΤΑΣΙΟ

Στην περιοχή ΠΡΟΓΡΑΜΜΑΤΙΣΜΟΣ, επιλέξτε PROG. DEF. Και πάτα το κουμπί. Επιλέγοντας,  μπορείτε να ακυρώσετε τη λειτουργία. Πατώντας το πλήκτρο RESET μπορείτε να επιβεβαιώσετε την επιστροφή στο χρονοδιάγραμμα που έχει οριστεί από το εργοστάσιο

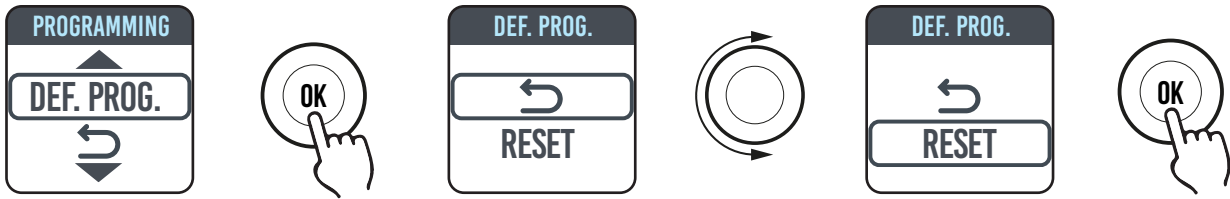

4.6 ΠΑΡΑΜΕΤΡΟΙ

Από τα μενού SIMPLE/ PROGRAM (PROG) /ΠΡΟΣΩΡΙΝΗ πατώντας το κουμπί για να αποκτήσετε πρόσβαση στο ΜΕΝΟΥ και στη συνέχεια επιλέγοντας ΠΑΡΑΜΕΤΡΕΣ μπορείτε να ρυθμίσετε/διαμορφώσετε τις ακόλουθες παραμέτρους:

1.Ανίχνευση ανοίγματος παραθύρου (ΠΑΡΑΘΥΡΟ): Ενεργή/Ανενεργή λειτουργία. Αυτή η λειτουργία δεν είναι ενεργή στο εργοστάσιο.

2.ASC (Προσαρμοστικός έλεγχος εκκίνησης): ενεργή/ανενεργή λειτουργία. Αυτή η λειτουργία δεν είναι ενεργή στο εργοστάσιο. Αν αυτή η παράμετρος ενεργοποιηθεί και η μονάδα βρίσκεται σε λειτουργία ΠΡΟΓΡΑΜΜΑΤΟΣ, τα ηλεκτρονικά θα ενεργοποιήσουν το ψυγείο εκ των προτέρων (έως και 2 ώρες) για να διασφαλίσουν ότι το δωμάτιο θα φτάσει στη θερμοκρασία που έχει ρυθμιστεί ανά ώρα που επιθυμείτε. Το κείμενο ASC εμφανίζεται όταν αυτή η παράμετρος ενεργοποιείται και έχει παρέμβει, αν ενεργοποιηθεί αλλά δεν παρεμβαίνει αυτό το γράψιμο δεν εμφανίζεται.

3.ΓΛΩΣΣΑ: σας επιτρέπει να επιλέξετε τη γλώσσα.

4.PILOT WIRE: ενεργή/μη ενεργή λειτουργία. Αυτή η λειτουργία δεν είναι ενεργή στο εργοστάσιο.

Η εγγραφή FP εμφανίζεται όταν αυτή η παράμετρος ενεργοποιείται και έχει παρέμβει, αν ενεργοποιηθεί αλλά δεν παρεμβαίνει αυτό το γράψιμο δεν εμφανίζεται.

Το Pilot Wire είναι το μαύρο καλώδιο στο καλώδιο τροφοδοσίας που χρησιμοποιείται στη Γαλλία για τηλεχειρισμό, βλέπε τμήμα 2 «Ηλεκτρικές συνδέσεις».

5. ΒΑΘΜΟΝΟΜΗΣΗ της θερμοκρασίας: Σας επιτρέπει να βαθμονομήσετε τον ανιευτή θερμοκρασίας (+/- 5 °C) εάν η θερμοκρασία περιβάλλοντος που αναγράφεται στην οθόνη του καλοριφέρ είναι διαφορετική από τη θερμοκρασία που ανιχνεύεται στο δωμάτιο.

Η οθόνη δείχνει τη θερμοκρασία περιβάλλοντος που ανιχνεύεται από το καλοριφέρ στο σημείο όπου είναι εγκατεστημένο και οποιαδήποτε βαθμονόμηση έχει ήδη ρυθμιστεί.

Η θερμοκρασία σε ένα δωμάτιο είναι ανομοιογενής, επομένως είναι πιθανό η θερμοκρασία που ανιχνεύεται από το καλοριφέρ να είναι διαφορετική από εκείνη σε άλλο σημείο του δωματίου. Χάρη στη λειτουργία βαθμονόμησης, αυτή η διαφορά μπορεί να διορθωθεί.

Πριν χρησιμοποιήσετε αυτή τη λειτουργία, είναι απαραίτητο να χρησιμοποιήσετε το ψυγείο για τουλάχιστον 6 ώρες για να σταθεροποιήσετε τη θερμοκρασία δωματίου.

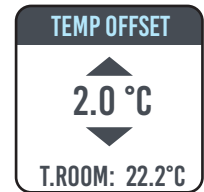

Παράδειγμα 1 :

Εάν η θερμοκρασία που έχει ρυθμιστεί στο καλοριφέρ είναι 20 °C αλλά οι 22 °C μετρώνται στο δωμάτιο, η βαθμονόμηση πρέπει να είναι 2°C.

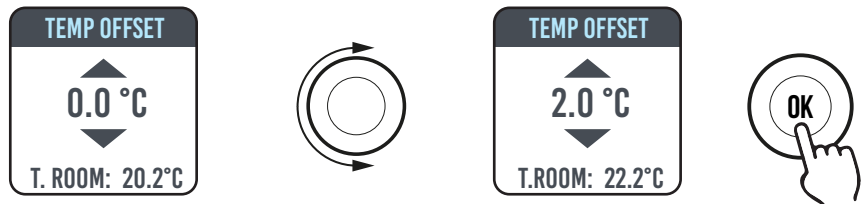

Παράδειγμα 2 :

Εάν η θερμοκρασία που έχει ρυθμιστεί στο καλοριφέρ είναι 20 °C αλλά οι 18 °C μετρώνται στο δωμάτιο, η βαθμονόμηση πρέπει να είναι -2°C.

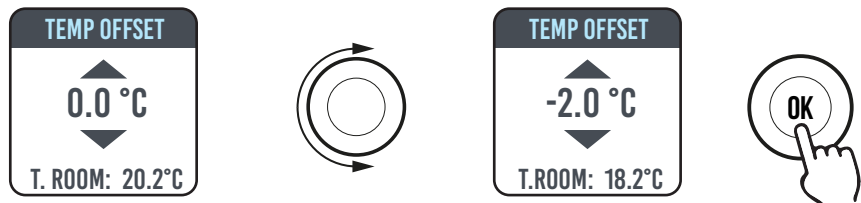

6. ΕΡΓΟΣΤΑΣΙΑΚΗ ΡΥΘΜΙΣΗ: Σας επιτρέπει να επιστρέψετε στην εργοστασιακή ρύθμιση των παραμέτρων. Επιλέξτε VALIDAT και κρατήστε πατημένο το κουμπί για περίπου 5 δευτερόλεπτα για να ρυθμίσετε εκ νέου τις εργοστασιακές παραμέτρους.

7. ΠΕΡΙΟΡΙΣΜΟΙ: Ενεργοποιώντας αυτή την επιλογή στο μενού ΠΑΡΑΜΕΤΡΟΙ, μπορείτε:

- Ρύθμιση της μέγιστης επιτρεπόμενης θερμοκρασίας: η μέγιστη θερμοκρασία μπορεί να ρυθμιστεί από 22 έως 30 °C (30 °C είναι η εργοστασιακή ρύθμιση).
- Να μπλοκάρει τη χρήση ΠΑΡΑΜΕΤΡΩΝ ή τη χρήση των δύο ΠΑΡΑΜΕΤΡΩΝ και ΠΡΟΓΡΑΜΜΑΤΙΣΜΟΥ (PAR & PR). Κανένα μενού δεν είναι κλειδωμένο στις εργοστασιακές ρυθμίσεις.

Για να αποκλείσετε τη χρήση παραμέτρων ή προγραμματισμού, πρέπει να εισαγάγετε έναν κωδικό PIN.

Ο κωδικός PIN είναι: 139.

Ο κωδικός PIN δεν μπορεί να αλλάξει.

Αφού ενεργοποιήσετε τους περιορισμούς πρόσβασης στα κλειδωμένα μενού, πρέπει να εισάγετε το PIN σας.

Στο μενού ΠΕΡΙΟΡΙΣΜΟΙ/ΚΛΕΙΔΩΜΑ ΜΕΝΟΥ, η κλειδωμένη λειτουργία είναι αυτή που υποδεικνύεται από ένα σημείο.

Για να καταργήσετε ένα κλειδώμα μεταβείτε στο μενού ΠΕΡΙΟΡΙΣΜΟΙ/ΚΛΕΙΔΩΜΑ ΜΕΝΟΥ και επιλέξτε ΚΑΝΕΝΑ.

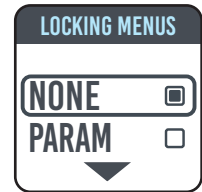
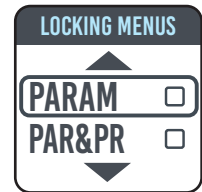

4.6.1 ΛΕΠΤΟΜΕΡΕΙΕΣ ΟΡΙΣΜΕΝΩΝ ΧΑΡΑΚΤΗΡΙΣΤΙΚΩΝ

ΛΕΙΤΟΥΡΓΙΑ ΑΝΙΧΝΕΥΣΗΣ ΑΝΟΙΓΜΑΤΟΣ ΠΑΡΑΘΥΡΟΥ

Το καλοριφέρ μπορεί να προσδιορίσει εάν ένα παράθυρο έχει ανοιχτεί με την ανίχνευση ταχείας πτώσης της θερμοκρασίας δωματίου (τουλάχιστον 5 °C σε μέγιστο χρονικό διάστημα 30 λεπτών). Εάν συμβεί αυτό, το καλοριφέρ θα απενεργοποιηθεί για 30 λεπτά στο τέλος του οποίου το ψυγείο θα συνεχίσει να λειτουργεί στην προηγούμενη κατάσταση, εάν έχει εντοπίσει μια επακόλουθη αύξηση της θερμοκρασίας τουλάχιστον ενός βαθμού Κελσίου (το παράθυρο έχει κλείσει), διαφορετικά θα παραμείνει μακριά για άλλα 30 λεπτά. Όταν ενεργοποιηθεί η λειτουργία και εντοπιστεί το άνοιγμα του παραθύρου, αναβοσβήνει το σύμβολο παραθύρου στην οθόνη.

ΛΕΙΤΟΥΡΓΙΑ ΚΑΛΩΔΙΟΥ ΠΙΛΟΤΟΥ (ΜΟΝΟ ΓΙΑ ΤΗ ΓΑΛΛΙΑ).

Αυτός είναι ο τρόπος με τον οποίο το καλοριφέρ ελέγχεται από μια μονάδα τηλεχειρισμού.

Για να χρησιμοποιήσετε αυτήν τη λειτουργία, η αντίστοιχη παράμετρος πρέπει να ενεργοποιηθεί στο κατάλληλο μενού.

4.7 ΡΟΛΟΪ

Από το ΑΠΛΟ ΜΕΝΟΥ/ ΠΡΟΓΡΑΜΜΑ πατώντας το κουμπί για να αποκτήσετε πρόσβαση στο ΜΕΝΟΥ και, στη συνέχεια, επιλέγοντας CLOCK μπορείτε να ρυθμίσετε/διαμορφώσετε:

- Η αυτόματη εναλλαγή της αλλαγής του καλοκαιριού/χειμερινού χρόνου, ενός ενεργού/ανενεργού τύπου (η εργοστασιακή ρύθμιση είναι: ενεργή).
- Ρυθμίστε την ώρα και την ημερομηνία.

4.8 ΠΛΗΡΟΦΟΡΙΕΣ

Από το ΑΠΛΟ ΜΕΝΟΥ/ ΠΡΟΓΡΑΜΜΑ πατώντας το κουμπί για να αποκτήσετε πρόσβαση στο ΜΕΝΟΥ και στη συνέχεια επιλέγοντας INFO μπορείτε να αποκτήσετε πρόσβαση στις παρακάτω πληροφορίες:

- Ατμοσφαιρική T.: είναι η θερμοκρασία περιβάλλοντος που μετράται από τον ανιχνευτή του καλοριφέρ. Δείτε την παράγραφο 4.6 σημείο 5.
- Μοντέλο καλοριφέρ
- Έκδοση λογισμικού
- Κατανάλωση καλοριφέρ σε kW/h. Αναφέρεται η ακόλουθη κατανάλωση:
 - α. Καθημερινά, για τις προηγούμενες 7 ημέρες.
 - β. Μηνιαία, για τους προηγούμενους 12 μήνες.
 - γ. Ετήσια, για τα προηγούμενα 4 χρόνια.
 - δ. σύνολα.

4.9 ΚΛΕΙΔΩΜΑ ΚΟΥΜΠΙΩΝ

Για να κλειδώσετε τα πλήκτρα (κουμπί) από μία από τις λειτουργίες SIMPLE/PROGRAM (PROG) /ΠΡΟΣΩΡΙΝΗ πατήστε παρατεταμένα το κουμπί για λίγα δευτερόλεπτα και, στη συνέχεια, επιλέξτε και LOCK.

Η οθόνη δείχνει τον τρόπο λειτουργίας, αν αγγίξετε το κουμπί στην οθόνη, εμφανίζεται το σύμβολο κλειδώματος που υποδεικνύει την κλειδαριά.

Για να ξεκλειδώσετε τη λειτουργία, κρατήστε πατημένο το κουμπί και, στη συνέχεια, επιλέξτε UNLOCK.

4.10 ΑΝΑΜΟΝΗ ΚΑΛΟΡΙΦΕΡ

Από το ΑΠΛΟ ΜΕΝΟΥ/ ΠΡΟΓΡΑΜΜΑ πατώντας το κουμπί για να αποκτήσετε πρόσβαση στο ΜΕΝΟΥ και στη συνέχεια επιλέγοντας OFF είναι δυνατό να φέρει το ψυγείο στην κατάσταση αναμονής (καλοριφέρ εκτός αλλά συνδεδεμένο με το τροφοδοτικό).

Ένα μεγάλο ηχητικό σήμα σηματοδοτεί την αναμονή.

Στην οθόνη εμφανίζεται η ένδειξη OFF.

Στο OFF, γυρίζοντας ή πατώντας το κουμπί στην οθόνη θα εμφανιστεί η εγγραφή ON και OFF, επιλέγοντας ON μπορείτε να ενεργοποιήσετε ξανά το ψυγείο. Ένα ηχητικό σήμα, ένα διπλό σύντομο μπιπ, σηματοδοτεί την ανάφλεξη.

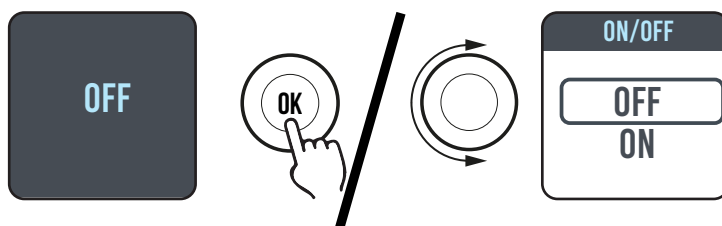

4.11 ΣΥΝΔΕΣΕΙΣ WI-FI

Μπορείτε να διαχειριστείτε το σύστημα θέρμανσης με καλοριφέρ από το smart-phone σας μέσω του Wi-Fi του σπιτιού σας και χρησιμοποιώντας το DOMUS ONE APP, μπορείτε επίσης να μεταδώσετε απλές φωνητικές εντολές από τον βοηθό σας Google ή Alexa, το έχετε.

Ελάχιστες απαιτήσεις συστήματος.

Δίκτυο Wi-Fi 2,54 GHz, με τις ακόλουθες δυνατότητες:

- WPA-PSK
- WPA2-PSK
- Ανοικτό δίκτυο (δεν έχει υλοποιηθεί ασφάλεια).

Σημειώστε ότι δεν υποστηρίζεται κανένα άλλο σύστημα, π.χ. WEP (τα συστήματα WEP που εξακολουθούν να χρησιμοποιούνται δεν είναι ασφαλή).



Τα ονόματα και οι κωδικοί πρόσβασης δικτύου SSID Wi-Fi δεν μπορούν να υπερβαίνουν τους 50 χαρακτήρες.

Το εργοστάσιο καλοριφέρ είναι έτοιμο να συνδεθεί στο δίκτυο Wi-Fi, όταν το ψυγείο είναι ενεργοποιημένο στην οθόνη εμφανίζεται το εικονίδιο που  αναβοσβήνει

Η λειτουργία συνδεσιμότητας μπορεί να απενεργοποιηθεί στο καλοριφέρ, για να αποκτήσετε πρόσβαση στο ΜΕΝΟΥ, να επιλέξετε  και στη συνέχεια Wi-Fi, θα είναι δυνατή η ενεργοποίηση/απενεργοποίηση της λειτουργίας σύνδεσης.



Από το ίδιο μενού είναι επίσης δυνατό:

- Επιλογή STATUS ελέγξετε την κατάσταση σύνδεσης του καλοριφέρ: Συνδεδεμένη/δεν είναι συνδεδεμένο. Στην οθόνη, το εικονίδιο  ενεργοποιείται σταθερά εάν είναι συνδεδεμένο το καλοριφέρ. Στην οθόνη, το εικονίδιο  αναβοσβήνει εάν το καλοριφέρ δεν είναι ακόμα συνδεδεμένο, ακολουθήστε τα βήματα που περιγράφονται παρακάτω για να το συνδέσετε.
- Επιλέγοντας RESET CONN, ακυρώστε τη συσχέτιση καλοριφέρ με το δίκτυο Wi-Fi.



Απενεργοποίηση
συνδεσιμότητας



Συνδεσιμότητα
ενεργοποιημένη,
καλοριφέρ μη
συνδεδεμένο



Συνδεσιμότητα
σε, καλοριφέρ
συνδεδεμένο

Για να διαχειριστείτε το ψυγείο σας από το APP θα πρέπει να ακολουθήσετε τα παρακάτω βήματα, στη συνέχεια περιγράφονται λεπτομερώς:

α) Κατεβάστε το DOMUS ONE APP στο τηλέφωνό σας, μπορείτε να το βρείτε στο



β) Αν αυτή είναι η πρώτη φορά που κατεβάζετε το APP θα πρέπει να δημιουργήσετε το δικό σας λογαριασμό (4.11.1.1)

γ) Συνδέστε το ψυγείο στο δίκτυο Wi-Fi χρησιμοποιώντας το DOMUS ONE APP (4.11.1)

δ) Προσθέστε το νέο ψυγείο στη λίστα των συσκευών που μπορείτε να διαχειριστείτε από το τηλέφωνό σας (4.11.1.3)

4.11.1 ΚΑΤΑΧΩΡΙΣΗ ΚΑΙ ΣΥΝΔΕΣΗ ΚΑΛΟΡΙΦΕΡ

Σημείωση 1: Πριν προχωρήσετε βεβαιωθείτε ότι το τηλέφωνο είναι συνδεδεμένο στο δίκτυο στο οποίο θέλετε επίσης να συνδέσετε το ψυγείο (οικιακό δίκτυο Wi-Fi), για να το κάνετε αυτό μεταβείτε στις ρυθμίσεις Wi-Fi του τηλεφώνου σας και συνδέστε το στο δίκτυό σας.

Σημείωση 2: Πάντα συναινείτε εάν στη διαδικασία συσχέτισης το Domus APP απαιτεί άδεια.

4.11.1.1 Δημιουργία λογαριασμού:

Κατεβάστε την εφαρμογή «Domus One» στο smartphone σας και ανοίξτε την.

Εάν ανοίξετε το APP για πρώτη φορά θα πρέπει να εγγραφείτε στην πλατφόρμα «Domus One» δημιουργώντας ένα νέο λογαριασμό, μια λειτουργία δεν είναι πλέον απαραίτητη εάν και όταν προσθέσετε άλλα θερμομαντικά σώματα στο σύστημα.

Θα σας ζητηθεί να εισάγετε μια έγκυρη διεύθυνση ηλεκτρονικού ταχυδρομείου, το όνομα και τον κωδικό πρόσβασής σας, αφού πατήσετε «OK» και θα έχετε δημιουργήσει το λογαριασμό Domus One.

Στη συνέχεια, θα συνδεθείτε αυτόματα με το νέο σας λογαριασμό.

4.11.1.2 Σύνδεση του ψυγείου στο οικιακό σας δίκτυο WI-FI:

Από την οθόνη 02 «Wi-Fi» πατήστε '+ΠΡΟΣΘΗΚΗ ΝΕΟΥ ΘΕΡΜΟΣΤΑΤΗ', θα εμφανιστεί η οθόνη 03.

Εάν το καλοριφέρ (θερμοστάτης) είχε ήδη συνδεθεί στο δίκτυο Wi-Fi σας ( σταθερό σύμβολο στο καλοριφέρ) πατήστε «NAI» και συνεχίστε με τις οδηγίες της παραγράφου 4.11.1.3.

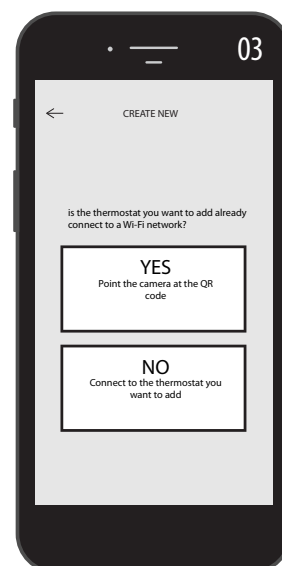

Αν το ψυγείο δεν είναι συνδεδεμένο στο δίκτυο Wi-Fi σας (νέο καλοριφέρ ή καλοριφέρ με σύμβολο που αναβοσβήνει) πατήστε «ΟΧΙ», θα εμφανιστεί η οθόνη 04.

Πληκτρολογήστε τον κωδικό πρόσβασης δικτύου, αν σας ζητηθεί. Πατήστε «Διαμόρφωση», θα εμφανιστεί η οθόνη στο Σχήμα 05.

Πατήστε «ΠΗΓΑΙΝΕΤΕ ΣΤΙΣ WI-FI ΡΥΘΜΙΣΕΙΣ, θα εμφανιστεί η οθόνη ρυθμίσεων Wi-Fi του λειτουργικού συστήματος (Εικόνα 06).

Μεταξύ των ορατών δικτύων θα εμφανιστεί το δίκτυο καλοριφέρ «DOMUS Wi-Fi...».

Σημείωση: Εάν το δίκτυο DOMUS δεν εμφανίζεται, ελέγξτε τις ρυθμίσεις Wi-Fi του τηλεφώνου σας ότι η επιλογή «αυτόματη επανασύνδεση» δεν είναι επιλεγμένη για το οικιακό σας δίκτυο. Εάν είναι, καταργήστε αυτήν τη ρύθμιση

Από το τηλέφωνό σας, επιλέξτε το δίκτυο Domus Wi-Fi. Περιμένετε την ένδειξη ότι έχετε συνδεθεί στο δίκτυο Wi-Fi και, στη συνέχεια, επιστρέψτε στο APP.

Περιμένετε μέχρι το τηλέφωνο να δει το μήνυμα σύνδεσης που παρουσιάστηκε και, αν σας ζητηθεί, να επιβεβαιώσει. Ορισμένα τηλέφωνα μπορεί να χρειαστούν έως και 2 λεπτά.

Ένα μήνυμα σύνδεσης Wi-Fi θα εμφανιστεί στο καλοριφέρ και όταν συνδεθεί, το σύμβολο  στην οθόνη θα σταθεροποιηθεί.

Τώρα το καλοριφέρ σας είναι συνδεδεμένο στο οικιακό σας δίκτυο Wi-Fi, μπορείτε να το προσθέσετε στη λίστα των θερμαντικών σωμάτων για διαχείριση από το τηλέφωνό σας ή από άλλα τηλέφωνα εξοπλισμένα με το DOMUS ONE APP όπως φαίνεται στην παρακάτω παράγραφο.

4.11.1.3 Προσθέστε το νέο καλοριφέρ στη λίστα των συσκευών που μπορείτε να διαχειριστείτε από το τηλέφωνό σας:

Πρόσβαση στο APP: η οθόνη στο Σχήμα 07 θα εμφανιστεί στο καλοριφέρ:

Πατήστε «+ ΠΡΟΣΘΗΚΗ ΝΕΟΥ ΘΕΡΜΟΣΤΑΤΗ», θα εμφανιστεί η οθόνη στο σχήμα 08.

Press 'YES ': θα σας ζητηθεί να πλαισιώσετε τον κωδικό QR στη δεξιά πλευρά του ψυγείου και, στη συνέχεια, πατήστε «CONNECT» στην οθόνη που θα εμφανιστεί στο smartphone σας.

Θα σας ζητηθεί να ονομάσετε το καλοριφέρ και να το συσχετίσετε με μια ομάδα, για παράδειγμα, μπορείτε να ονομάσετε το eBlitz 1000 W και να το συσχετίσετε με την ομάδα «Living Room» ή να δημιουργήσετε μια νέα ομάδα, π.χ. «Δωμάτιο».

Η ομάδα και το καλοριφέρ που καταχωρούνται θα εμφανίζονται στην κεντρική σελίδα του APP και μπορείτε να ξεκινήσετε τη διαχείρισή του από το τηλέφωνό σας.

Επαναλάβετε την παραπάνω διαδικασία για κάθε νέο καλοριφέρ.

Για να αφαιρέσετε ένα καλοριφέρ από τον λογαριασμό σας, κρατήστε το όνομα του καλοριφέρ για μεγάλο χρονικό διάστημα και, στη συνέχεια, επιλέξτε 'ΔΙΑΓΡΑΦΗ'.

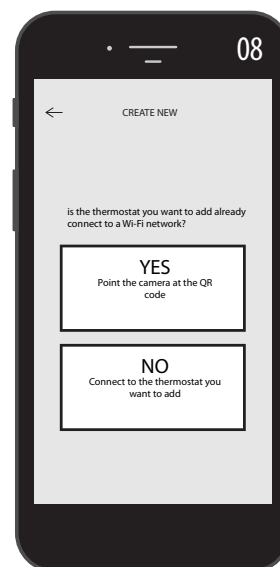
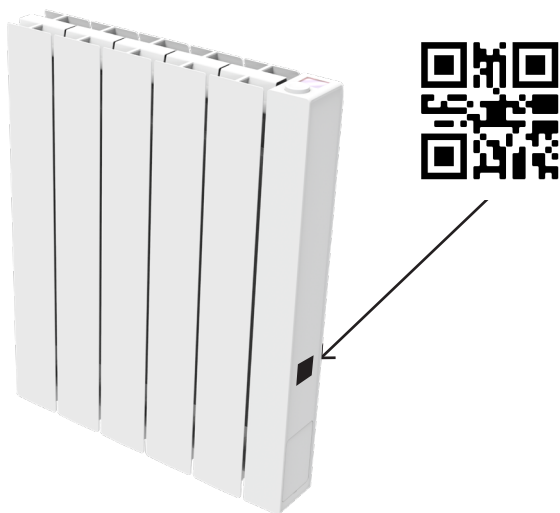
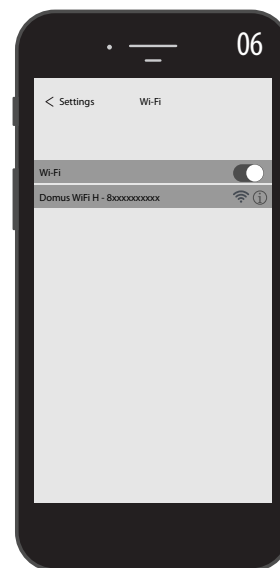
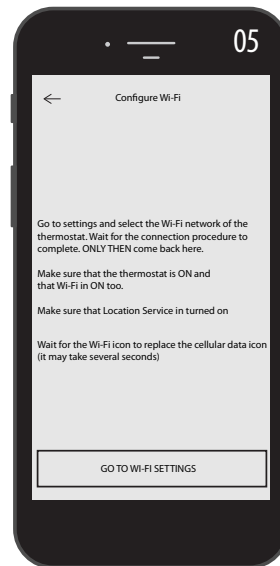

4.11.2 ΛΕΙΤΟΥΡΓΙΑ ΤΟΥ APP

Από το APP μπορείτε να διαχειριστείτε κάθε καλοριφέρ, ομάδες καλοριφέρ ή ακόμα και καλοριφέρ σε διαφορετικά σπίτια, μπορείτε να ρυθμίσετε πολλές από τις λειτουργίες του ψυγείου και τον προγραμματισμό του, καθώς και να παρακολουθείτε την ημερήσια θερμοκρασία για να βεβαιωθείτε ότι ταιριάζει με αυτό που θέλετε.

Μπορείτε να προσθέσετε νέα θερμαντικά σώματα στην προσωπική σας λίστα οποιαδήποτε στιγμή θέλετε και να τους δώσετε ένα όνομα για να τα αναγνωρίζουν εύκολα.

Αν έχετε πολλά θερμαντικά σώματα στο ίδιο δωμάτιο σας συνηθούμε να τα ομαδοποιήσετε.

Από την κύρια σελίδα του APP μπορείτε να απενεργοποιήσετε ή να ενεργοποιήσετε γρήγορα το ψυγείο ή να το επιλέξετε για να αλλάξετε τις παραμέτρους του.

Θα έχετε πρόσβαση σε μια σελίδα όπου μπορείτε να αλλάξετε τη θερμοκρασία που έχει ρυθμιστεί στο καλοριφέρ ή να επιλέξετε έναν διαφορετικό τρόπο λειτουργίας μεταξύ εκείνων που έχουν ήδη περιγραφεί στα προηγούμενα κεφάλαια λειτουργίας του καλοριφέρ.

Το κύριο μέρος της οθόνης είναι η θερμοκρασία, η οποία μπορεί να αλλάξει πατώντας το «+» ή «-» ή μετακινώντας το δρομέα.

Στο κάτω μέρος της οθόνης υπάρχουν οι επιλέξιμοι τρόποι λειτουργίας, ο ενεργός τρόπος είναι έγχρωμος, οι ανενεργοί τρόποι είναι γκρι.

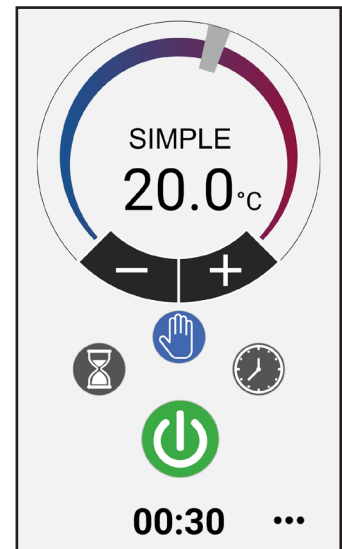

Πατώντας το εικονίδιο  στην επάνω δεξιά γωνία θα έχετε πρόσβαση στη σελίδα μέσω της οποίας μπορείτε να αλλάξετε τις παραμέτρους που έχουν οριστεί, να απενεργοποιήσετε ή να ενεργοποιήσετε τις διάφορες λειτουργίες του ψυγείου, να προγραμματίσετε το ψυγείο, να ενεργοποιήσετε την κλειδαριά ασφαλείας των παιδιών, να δείτε την τάση θερμοκρασίας στο δωμάτιο.

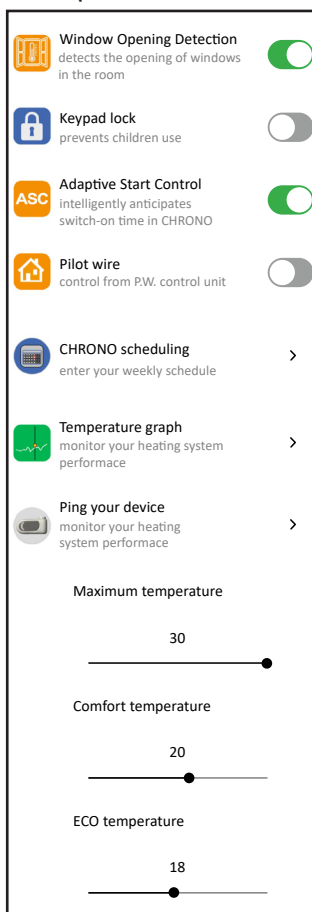

Απλή λειτουργία (χειροκίνητη) 

Λειτουργία προγραμματισμού. 

Προσωρινός τρόπος. 

Άναμμα και σβήσιμο καλοριφέρ. 

Ο προγραμματισμός από το APP ακολουθεί τα ίδια κριτήρια όπως απεικονίζεται για το ψυγείο, με τη δυνατότητα ρύθμισης τριών ζωνών άνεσης λειτουργίας για κάθε ημέρα, δεν είναι δυνατή η αντιγραφή των προγραμμάτων από μια μέρα στην άλλη, όπως είναι στον προγραμματισμό από το ψυγείο.



Από το APP μπορείτε επίσης να δείτε την τάση της θερμοκρασίας δωματίου καθημερινά, την προηγούμενη ημέρα ή την προηγούμενη εβδομάδα και να τη συγκρίνετε με τις επιθυμητές ρυθμίσεις, ώστε να προσαρμόζετε τις ρυθμίσεις ανάλογα με τις ανάγκες σας και να διαχειρίζεστε την κατανάλωση.

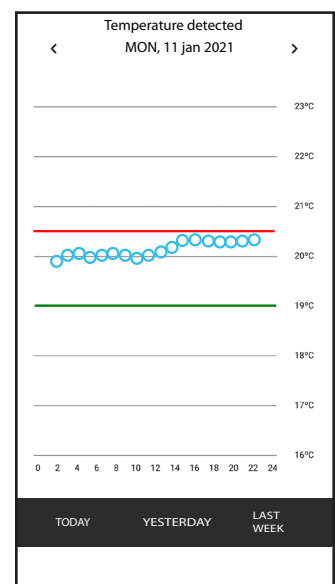

5. ΚΑΘΑΡΙΣΜΟΣ ΚΑΛΟΡΙΦΕΡ

Για την ασφάλειά σας, πριν από κάθε λειτουργία καθαρισμού, αφαιρέστε το τροφοδοτικό φέρνοντας το διακόπτη στη θέση 0. Οι εργασίες καθαρισμού πρέπει να εκτελούνται όταν το καλοριφέρ είναι απενεργοποιημένο και κρύο.

Κατά τον καθαρισμό του θερμαντικού σώματος, μην χρησιμοποιείτε λειαντικά ή διαβρωτικά προϊόντα, για παράδειγμα, χρησιμοποιήστε σαπουνόνερο και στη συνέχεια στεγνώστε το σώμα με τη βοήθεια ενός μαλακού υφάσματος.

Για τον καθαρισμό πλαστικών εξαρτημάτων, χειριστηρίων και υγραντήρα, χρησιμοποιήστε μόνο ένα πανί στεγνώστε και αποφύγετε την επαφή με χημικές ουσίες ή αλκοόλ.

6. ΒΛΑΒΕΣ

Σε περίπτωση βλάβης αποφύγετε τη χρήση της συσκευής, αποσυνδέστε την από το τροφοδοτικό και για επισκευή επικοινωνήστε μόνο με έναν τεχνικό εξουσιοδοτημένο και εξουσιοδοτημένο να παρέμβει σε αυτόν τον τύπο προϊόντος.

Αυτή η μονάδα είναι γεμάτη με μια ακριβή ποσότητα ορυκτελαίου. Οι επισκευές που πρέπει να ανοίξουν τη δεξαμενή υγρού πρέπει να πραγματοποιούνται από τον κατασκευαστή, τους εκπροσώπους του ή την εξυπηρέτηση πελατών.

Ο κατασκευαστής δεν αναλαμβάνει ουδεμία ευθύνη για βλάβες σε άτομα, ζώα και αγαθά που μπορεί να προκύψουν εξ αιτίας παραβιάσεων ή μη ορθών επεμβάσεων στο καλοριφέρ.

ΠΙΝΑΚΑΣ ΤΕΧΝΙΚΩΝ ΠΡΟΒΛΗΜΑΤΩΝ

ΠΡΟΒΛΗΜΑ	ΚΑΤΑΣΤΑΣΗ ΚΑΛΟΡΙΦΕΡ	ΠΙΘΑΝΗ ΑΙΤΙΑ	ΛΥΣΗ
Το καλοριφέρ δεν θερμαίνεται.	Δεν εμφανίζονται γραπτές ενδείξεις στην οθόνη	Έλλειψη ηλεκτρικής τροφοδοσίας.	Ελέγξτε ότι υπάρχει τάση και ο διακόπτης του καλοριφέρ βρίσκεται στη θέση I.
	Καλοριφέρ σε λειτουργία ΠΡΟΓΡΑΜΜΑ	Το πρόγραμμα προβλέπει τη λειτουργία σε λειτουργία ECO	Ελέγξτε τη ρύθμιση χρονοδιαγράμματος
	ΚΑΛΟΡΙΦΕΡ ΣΕ ΑΠΛΗ ΛΕΙΤΟΥΡΓΙΑ	Ηλεκτρική αντίσταση ή δυσλειτουργία της κάρτας ρύθμισης	Επικοινωνήστε με ένα Κέντρο βοήθειας
Το καλοριφέρ δεν εγγυάται ότι η επιθυμητή θερμοκρασία επιτυγχάνεται στο δωμάτιο	Σωστή λειτουργία	Η ισχύς του καλοριφέρ δεν επαρκεί για να εξασφαλίσει τις ανάγκες των χώρων	Αντικαταστήστε το καλοριφέρ με άλλο υψηλότερης ισχύος και προσθέστε ένα άλλο καλοριφέρ.
	Σωστή λειτουργία	Η θέση του καλοριφέρ επηρεάζει υπερβολικά τη θερμοκρασία που ανιχνεύεται στο δωμάτιο	Βαθμονόμηση της θερμοκρασίας που διαβάζεται από το καλοριφέρ, βλέπε παράγραφο 4.6 ΠΑΡΑΜΕΤΡΟΙ/ΒΑΘΜΟΝΗΣΗ
Το καλοριφέρ δεν λειτουργεί	Στην οθόνη εμφανίζεται η ένδειξη ΣΥΝΑΓΕΡΜΟΣ ΑΙΣΘΗΤΗΡΑ	Ο αισθητήρας ανίχνευσης θερμοκρασίας είναι χαλασμένος	Επικοινωνήστε με ένα Κέντρο βοήθειας
		Πολύ υψηλές θερμοκρασίες στο καλοριφέρ	Βεβαιωθείτε ότι το καλοριφέρ δεν είναι καλυμμένο.
Το καλοριφέρ θερμαίνεται όλη την ώρα	Οποιοδήποτε	Το καλοριφέρ είναι εγκατεστημένο κοντά σε βύθισμα (πόρτες εισόδου, οπές εξαερισμού στον τοίχο)	Αποφύγετε την εγκατάσταση του καλοριφέρ σε ρεύματα αέρα
		Η καθορισμένη θερμοκρασία είναι πολύ υψηλή	Διορθώστε τη ρυθμισμένη θερμοκρασία

ΠΡΟΒΛΗΜΑ	ΚΑΤΑΣΤΑΣΗ ΚΑΛΟΡΙΦΕΡ	ΠΙΘΑΝΗ ΑΙΤΙΑ	ΛΥΣΗ
Ο εντοπισμός ανοίγματος παραθύρου δεν λειτουργεί σωστά	Ενεργή λειτουργία	Η πτώση της θερμοκρασίας στις εγκαταστάσεις δεν υπερέβη την τιμή των 5 °C στον αναμενόμενο χρόνο ή	----
		Το καλοριφέρ βρίσκεται σε τέτοια θέση ώστε ο ανιχνευτής να μην μπορεί να ανιχνεύσει σωστά τη θερμοκρασία.	Αλλάξτε τη θέση του καλοριφέρ.
Απαιτείται κωδικός PIN	Παράμετροι ή/και αποκλεισμένος προγραμματισμός	Οι παράμετροι ή/και ο προγραμματισμός αποκλείστηκαν σκόπιμα	Ο κωδικός PIN για εισαγωγή είναι 139
Θόρυβος διαστολής κατά την ενεργοποίηση ή/και απενεργοποίηση	Οποιοδήποτε	Οι βραχίονες στήριξης του ψυγείου δεν κεντράρονται και τρίβονται στο καλοριφέρ.	Τοποθετήστε σωστά τους βραχίονες.
Το καλοριφέρ διαρρέει λάδι	Οποιοδήποτε	Θέρμανση ελάττωμα του σώματος ή έλλειψη σφράγισης των εξαρτημάτων.	Επικοινωνήστε με ένα κέντρο εξυπηρέτησης.
Ο τοίχος πίσω από το καλοριφέρ λερώνεται	Οποιοδήποτε	Αυτά τα σημάδια οφείλονται στην ποιότητα του αέρα στο δωμάτιο και στο σχηματισμό σκόνης στο καλοριφέρ ή στο γεγονός ότι συνήθως καπνίζετε στο δωμάτιο.	Εξαερισμός και διατήρηση του δωματίου και του καλοριφέρ καθαρών. Αποφύγετε το κάπνισμα στο δωμάτιο. Η εμφάνιση αυτής της κατάστασης δεν δικαιολογεί την αντικατάσταση του καλοριφέρ υπό εγγύηση.
Το καλοριφέρ είναι πολύ ζεστό	Θερμαντικό καλοριφέρ	Το καλοριφέρ φθάνει κανονικά σε υψηλές θερμοκρασίες	Οι υψηλές θερμοκρασίες συμμορφώνονται με τους κανονισμούς ασφαλείας, το καλοριφέρ έχει σχεδιαστεί για να τις αντέχει
Το APP δεν βρίσκει το οικιακό δίκτυο Wi-Fi στο οποίο είναι συνδεδεμένο το τηλέφωνο	----	Κατά την εγκατάσταση του APP, δεν δόθηκαν όλα τα απαιτούμενα δικαιώματα, για παράδειγμα, αυτή της γεωγραφικής θέσης.	Επανεγκαταστήστε το APP και εξουσιοδοτήστε τα απαιτούμενα δικαιώματα
Το καλοριφέρ δεν συνδέεται στο δίκτυο Wi-Fi, ακόμη και αν ο κωδικός πρόσβασης και το όνομα δικτύου είναι σωστά	----	Το δίκτυο Wi-Fi δεν διαθέτει τα απαιτούμενα τεχνικά χαρακτηριστικά, βλ. 4.11	Βεβαιωθείτε ότι το δίκτυο Wi-Fi συμμορφώνεται με τα απαιτούμενα τεχνικά χαρακτηριστικά και, εάν είναι απαραίτητο, αντικαταστήστε το δρομολογητή με μια ενημερωμένη έκδοση.
Το καλοριφέρ δεν συνδέεται στο δίκτυο Wi-Fi	Η οθόνη του καλοριφέρ δεν εμφανίζει το σύμβολο 	Στο καλοριφέρ, η λειτουργία σύνδεσης έχει απενεργοποιηθεί	Ενεργοποιήστε τη λειτουργία σύνδεσης στο καλοριφέρ, βλ. 4.11
Δεν μπορείτε να βρείτε τον κωδικό QR για να συσχετίσετε το καλοριφέρ με το δίκτυο WI-FI	Περιμένετε για σύνδεση	Η ετικέτα του κώδικα QR στην πλευρά του ψυγείου έχει αφαιρεθεί	Μπορείτε επίσης να βρείτε τον κωδικό QR στο πίσω μέρος του ψυγείου.

7. ΕΓΓΥΗΣΗ

Το σώμα από κράμα αλουμινίου είναι εγγυημένο έναντι κατασκευαστικών ελαττωμάτων για 10 χρόνια από την ημερομηνία αγοράς. Τα ηλεκτρικά και ηλεκτρονικά εξαρτήματα είναι εγγυημένα 2 χρόνια από την ημερομηνία αγοράς του καλοριφέρ. Για να είναι έγκυρη η εγγύηση, είναι απαραίτητο να προσκομίσετε έγγραφο που να βεβαιώνει την ημερομηνία αγοράς (φορολογική απόδειξη, τιμολόγιο, απόδειξη).



Για την εγκυρότητα της εγγύησης, η εγκατάσταση πρέπει να συμμορφώνεται με τους ισχύοντες κανονισμούς και νόμους και πρέπει να πραγματοποιείται με σωστό τρόπο.

Τα εξαρτήματα που υπόκεινται σε κανονική φθορά εξαιρούνται από την εγγύηση, καθώς και ζημιές από τη μεταφορά ή τη συναρμολόγηση.

8. ΠΕΡΙΒΑΛΛΟΝ

Το σύμβολο που εφαρμόζεται στη συσκευή και εμφανίζεται δίπλα της υποδεικνύει ότι το προϊόν υπόκειται σε χωριστή συλλογή για ηλεκτρικές συσκευές.



Στο τέλος της ζωής της συσκευής δεν μπορεί να εξαλειφθεί με κοινά αστικά στερεά απόβλητα, πρέπει να μεταφερθούν σε ένα συγκεκριμένο κέντρο συλλογής στην περιοχή σας ή να επιστραφούν στον διανομέα κατά την αγορά μιας νέας συσκευής του ίδιου τύπου που χρησιμοποιείται για την ίδια χρήση.

Η χωριστή συλλογή ηλεκτρικών και ηλεκτρονικών συσκευών αποτελεί μέρος μιας πολιτικής διαφύλαξης, προστασίας και βελτίωσης της ποιότητας του περιβάλλοντος και αποφυγής πιθανών επιβλαβών επιπτώσεων στην υγεία ανθρώπινη λόγω της παρουσίας επικίνδυνων ουσιών σύμφωνα με τις ευρωπαϊκές οδηγίες.



Προσοχή! Η εσφαλμένη απόρριψη της συσκευής συνεπάγεται κυρώσεις.

Όταν το ψυγείο έχει εξαλειφθεί συμμορφώνονται με τους κανονισμούς και τους νόμους που ισχύουν για τη διάθεση του πετρελαίου.

9. ΧΑΡΑΚΤΗΡΙΣΤΙΚΑ ΤΗΣ ΣΥΣΚΕΥΗΣ

IP24: προστατευμένη από πίδακες νερού



Κατηγορία II: διπλή μόνωση

Το καλοριφέρ αποτελείται από ένα χυτό σώμα από κράμα αλουμινίου και περιέχει ένα εσωτερικό ρευστό μεταφοράς θερμότητας που αποτελείται από εξαιρετικά εξευγενισμένο ορυκτέλαιο με υψηλό συντελεστή μετάδοσης θερμότητας χαρακτηρίζεται από χαμηλό ιξώδες και υψηλή αντοχή στην οξυγόνωση για την προώθηση μεγάλης διάρκειας ζωής.

Το εσωτερικό υγρό θερμαίνεται μέσω ηλεκτρικής αντίστασης με μόνωση κλάσης II.

Τα ηλεκτρονικά ελέγχου και ελέγχου εξασφαλίζουν υψηλή ακρίβεια στη ρύθμιση της θερμοκρασίας δωματίου.

Σε περίπτωση προσωρινής απουσίας της τροφοδοσίας, το καλοριφέρ διατηρεί το καθορισμένο χρονοδιάγραμμα και το χρόνο αποθηκεύεται για περίπου 2 ώρες.

Το καλοριφέρ μπορεί να συνδεθεί στο οικιακό σας δίκτυο Wi-Fi και θα ελέγχετε εύκολα τα θερμομαντικά σας σώματα εξ αποστάσεως μέσω της εφαρμογής DOMUS ONE και επίσης με τον βοηθό φωνής. Με την εφαρμογή μπορείτε να συνδέσετε κάθε ψυγείο στο Internet και να το συσχετίσετε με τον προσωπικό σας λογαριασμό. Μπορείτε να προσθέσετε νέα θερμομαντικά σώματα στην προσωπική σας λίστα οποιαδήποτε στιγμή θέλετε και να τους δώσετε ένα όνομα για να τα αναγνωρίζουν εύκολα.

ΣΗΜΕΙΩΣΗ: όλα τα θερμομαντικά σώματα Fondital παράγονται με ετικέτα αναγνώρισης που τους επιτρέπει να είναι ανιχνεύσιμα. Αυτή η ετικέτα πιστοποιεί τη συμμόρφωση με τις οδηγίες της ΕΕ και τους κανονισμούς ηλεκτρικής ενέργειας.

Τάση τροφοδοσίας	230V +/- 10% AC 50/60 Hz	
Ισχύς αντίστασης θέρμανσης	Μόντ. 750 W	750 W
	Μόντ. 1000 W	1000 W
	Μόντ. 1250 W	1250 W
	Μόντ. 1500 W	1500 W
	Μόντ. 1800 W	1800 W
Κατηγορία μόνωσης	Κατηγορία II	
Κατηγορία προστασίας από νερό	IP24	
Θερμοκρασία λειτουργίας	0 ÷ 50 °C	
Κατανάλωση σε λειτουργία αναμονής	< 0,5 W	
Θερμοκρασία αποθήκευσης	-15 ÷ 70 °C	
Σχετική υγρασία κατά τη λειτουργία	0 ÷ 85% χωρίς συμπύκνωση	
Τύπος ρύθμισης	Ολοκληρωμένη αναλογική	
Εύρος θερμοκρασίας	7 ÷ 30 °C	
Ανάλυση ρύθμισης θερμοκρασίας	0,5 °C	
Ζώνη συχνότητας	2412 MHz ÷ 2474 MHz	
Μέγιστη ισχύς ραδιοσυχνότητας	17,5 dBm	

Μοντέλο	Ισχύς	Αριθμός στοιχείων	Πλάτος	Ύψος	Βάθος	Καθαρό βάρος
eBlitz Wi-Fi	W		mm	mm	mm	Kg
750 W	750	4	390	583	80	8
1000 W	1000	5	470	583	80	9.9
1250 W	1250	7	630	583	80	13.7
1500 W	1500	9	790	583	80	17.1
1800 W	1800	11	950	583	80	19.7

10. ΠΛΗΡΟΦΟΡΙΕΣ ΣΥΜΦΩΝΑ ΜΕ ΤΟΝ ΕΥΡΩΠΑΪΚΟ ΚΑΝΟΝΙΣΜΟ 2015/1188 ΤΗΣ 28ΗΣ ΑΠΡΙΛΙΟΥ 2015

Αναγνωριστικό μοντέλου: eBlitz Wi-Fi 750 W/ 1000 W/ 1250 W/ 1500 W/ 1800 W					
Δεδομένο	Σύμβολο	Τιμή	Μονάδα	Δεδομένο	Μονάδα
Ισχύς θέρμανσης				Τύπος θερμικής ισχύος/έλεγχος θερμοκρασίας χώρου	
Ονομαστική θερμική ισχύς	P _{nom}	0,75 / 1,0 / 1,25 / 1,5 / 1,8	kW	μονοβάθμια θερμική ισχύς και χωρίς ρυθμιστή θερμοκρασίας χώρου	Όχι
Ελάχιστη ισχύς θέρμανσης(ενδεικτική)	P _{min}	δεν διατίθεται	kW	δύο ή περισσότερες χειροκίνητες βαθμίδες χωρίς ρυθμιστή θερμοκρασίας χώρου	Όχι
Ελάχιστη συνεχής θερμική ισχύς	P _{max, c}	0,75 / 1,0 / 1,25 / 1,5 / 1,8	kW	Με μηχανικό θερμοστατικό ρυθμιστή θερμοκρασίας χώρου	Όχι
Βοηθητική κατανάλωση ηλεκτρικής ενέργειας				με ηλεκτρονικό έλεγχο της θερμοκρασίας χώρου	Όχι
Στην ονομαστική θερμική ισχύς	el _{max}	0,75 / 1,0 / 1,25 / 1,5 / 1,8	kW	Με ηλεκτρονικό έλεγχο θερμοκρασίας χώρου και χρονοδιακόπτη ημέρας	Όχι
Στην ελάχιστη θερμική ισχύς	el _{min}	δεν διατίθεται	kW	Με ηλεκτρονικό έλεγχο θερμοκρασίας χώρου και χρονοδιακόπτη εβδομάδας	Ναι
Σε λειτουργία αναμονής Απενεργοποίηση Wi-Fi	el _{SB}	< 0,5	W	Περισσότερες επιλογές ελέγχου	
Σε λειτουργία αναμονής Ενεργό Wi-Fi	el _{SB}	< 1,5	W	Έλεγχος θερμοκρασίας χώρου με ανίχνευση παρουσίας	Όχι
				Έλεγχος θερμοκρασίας χώρου με ανίχνευση ανοιχτών παραθύρων	Ναι
				Με δυνατότητα ρύθμισης εξ αποστάσεως	Ναι
				Με ρυθμιστή προσαρμοζόμενης εκκίνησης	Ναι
				Με περιορισμό χρόνου λειτουργίας	Όχι
				Με αισθητήρα θερμομέτρου μελανής σφαίρας	Όχι
Επικοινωνία	Fondital Spa Via Cerreto. 40 25079 Vobarno (Brescia)				

11. ΔΗΛΩΣΗ ΣΥΜΜΟΡΦΩΣΗΣ

ΔΗΛΩΣΗ ΣΥΜΜΟΡΦΩΣΗΣ

Με την παρούσα για την

FONDITAL S.p.A.
με έδρα στην
Οδό Cerreto 40, 25079 Vobarno (BS)

δηλώνεται ότι τα

ΗΛΕΚΤΡΙΚΑ ΘΕΡΜΑΝΤΙΚΑ ΣΩΜΑΤΑ
Μοντέλο
eBlitz Wi-Fi

παράγεται από την FONDITAL S.p.A.

είναι κατασκευασμένα σύμφωνα με τις Ευρωπαϊκές Οδηγίες και τους Ευρωπαϊκούς Κανονισμούς:

- ΟΔΗΓΙΑ 2014/53/ΕΕ: "RED"
- ΟΔΗΓΙΑ 2014/35/ΕΕ: 'Χαμηλή τάση'
- ΟΔΗΓΙΑ 2014/30/ΕΕ: «Ηλεκτρομαγνητική συμβατότητα»
- ΟΔΗΓΙΑ 2012/19/ΕΕ: "RAEE"
- ΟΔΗΓΙΑ 2011/65/ΕΕ: "RoHS"
- ΟΔΗΓΙΑ 2009/125/ΕΕ: "Ecodesign"
- ΚΑΝΟΝΙΣΜΟΣ - (ΕΕ) 2015/1188: "Ecodesign"
- ΚΑΝΟΝΙΣΜΟΣ (ΕΚ) 1907/2006: "REACH"

και σύμφωνα με τους κανονισμούς:

- EN 60335-1:2012+A11:2014 + A13:2017 + A1:2019 + A2:2019 + A14:2019.
- EN 60335-2-30:2009 + A11:2012 + A1:2020 + A12:2020.
- EN 62233:2008
- EN 55014-1:2020
- EN 55014-2:2020
- ETSI EN 300 220-1:2017 V3.1.1
- ETSI EN 300 220-2 :2012 V3.1.1

FONDITAL S.p.A.
Για τη Διεύθυνση
Μηχ. Gianluigi Arici

Vobarno, 15/02/2021



OZLIBISV24



FONDITAL S.p.A. Società a unico socio
25079 VOBARNO (Brescia) Italy - Via Cerreto, 40
Tel. +39 0365/878.31 - Fax +39 0365/878.304
e mail: info@fondital.it - www.fondital.com

Il produttore si riserva il diritto di apportare ai propri prodotti quelle modifiche che riterrà necessarie o utili, senza pregiudicarne le caratteristiche essenziali.

The manufacturer reserves the right to modify the products as it deems necessary and useful, without affecting their basic features.

Der Hersteller behält sich das Recht vor, solche Änderungen an seinen Produkten anbringen zu können, die er für erforderlich oder nützlich hält, ohne deren wesentlichen Eigenschaften zu ändern.

El productor se reserva el derecho de aportar a sus productos las modificaciones que considere necesarias o útiles, sin perjudicar las características esenciales.

Výrobce si vyhrazuje právo na provádění změn, které bude považovat za nutné nebo užitečné, které neovlivní základní technické vlastnosti.

Ο κατασκευαστής διατηρεί το δικαίωμα να κάνει οποιοδήποτε αλλαγές στα προϊόντα του που θεωρεί απαραίτητες ή χρήσιμες, με την επιφύλαξη των ουσιωδών χαρακτηριστικών του.