

TT2

RESOL®

Régulateur thermostat avec programmateur

Manuel pour le
technicien habilité

Installation
Commande
Fonctions et options
Détection de pannes



11208935

Merci d'avoir acheté ce produit RESOL.
Veuillez lire le présent mode d'emploi attentivement afin de pouvoir utiliser l'appareil de manière optimale.
Veuillez conserver ce mode d'emploi.

fr

Manuel

www.resol.fr

Recommandations de sécurité

Veillez lire attentivement les recommandations de sécurité suivantes afin d'éviter tout dommage aux personnes et aux biens.

Risque de choc électrique :

- Avant toute intervention, l'appareil doit être débranché du réseau électrique.
- L'appareil doit pouvoir être débranché du réseau électrique à tout moment.
- N'utilisez pas l'appareil en cas d'endommagement visible !

L'appareil ne doit pas être utilisé par des enfants ou des personnes aux capacités physiques, sensorielles ou mentales diminuées, voire manquant d'expérience et de connaissance. Veillez à ce que les enfants ne jouent pas avec l'appareil !

Ne connectez à l'appareil que les accessoires autorisés par le fabricant !

Avant la mise en service, le boîtier de l'appareil doit être fermé correctement !

Groupe cible

Ce manuel d'instructions vise exclusivement les techniciens habilités.

Toute opération électrotechnique doit être effectuée par un technicien en électrotechnique.

La première mise en service doit être effectuée par un technicien qualifié.

Les techniciens qualifiés sont des personnes qui ont des connaissances théoriques et une expérience dans le domaine de l'installation, de la mise en service, du fonctionnement, de la maintenance, etc. des appareils électriques/électroniques et systèmes hydrauliques et qui connaissent les normes et directives concernées en vigueur.

Instructions

Lors des travaux, veuillez respecter les normes, réglementations et directives en vigueur !

Sous réserve d'erreurs et de modifications techniques.

Informations concernant l'appareil

Utilisation conforme

Le régulateur thermostat est conçu pour l'utilisation dans les systèmes solaires standards, thermosiphons et de chauffage avec chauffage d'appoint électrique (résistance électrique) en tenant compte des données techniques énoncées dans le présent manuel.

Toute utilisation en dehors de ce cadre est considérée comme non-conforme.

Une utilisation conforme comprend le respect des spécifications de ce manuel.

Toute utilisation non conforme entraînera une exclusion de la garantie.



Note :

Des champs électromagnétiques trop élevés peuvent perturber le fonctionnement de l'appareil.

- ➔ Veillez à ne pas exposer ce dernier ni le système à des champs électromagnétiques trop élevés.

Déclaration UE de conformité

Le marquage CE est apposé sur le produit, celui-ci étant conforme aux dispositions communautaires prévoyant son apposition. La déclaration de conformité est disponible auprès du fabricant sur demande.



Fournitures

Les fournitures de ce produit sont indiquées sur l'étiquette d'emballage.

Stockage et transport

Stockez le produit à une température comprise entre 0 ... 40 °C et dans une pièce intérieure sèche.

Transportez le produit uniquement dans son emballage original.

Nettoyage

Nettoyez le produit avec un chiffon sec. N'utilisez pas de produits de nettoyage agressifs.

Mise hors service

1. Débranchez l'appareil de l'alimentation électrique.
2. Démontez l'appareil.

Traitement des déchets

- Veuillez recycler l'emballage de l'appareil.
- L'appareil en fin de vie ne doit pas être jeté dans les déchets ménagers. Les appareils en fin de vie doivent être déposés auprès d'une déchetterie ou d'une collecte spéciale de déchets d'équipements électriques et électroniques. Sur demande, nous reprenons les appareils usagés que vous avez achetés chez nous en garantissant une élimination respectueuse de l'environnement.



Explication des symboles

Les avertissements de sécurité sont précédés d'un symbole de signalisation !

Les **mots d'alerte** caractérisent la gravité du danger qui survient si celui-ci n'est pas évité.

AVERTISSEMENT indique que de graves dommages corporels, voir même un danger de mort, peuvent survenir.



→ Il est indiqué comment éviter le danger !

ATTENTION indique que des dommages aux biens peuvent survenir.



→ Il est indiqué comment éviter le danger !



Note

Toute information importante communiquée à l'utilisateur est précédée de ce symbole.

→ Les parties de texte marquées d'une flèche appellent à une action.

Régulateur thermostat avec programmeur

Le régulateur thermostat TT2 est doté de deux relais haute puissance permettant la connexion d'une résistance électrique de maximum 3,6 kW (230V~).

Le chauffage d'appoint du réservoir est réglable en fonction du temps et de la température. Le chauffage rapide offre plus de confort et peut être activé et désactivé à travers une télécommande filiaire dotée d'un témoin lumineux LED (RCTT).

Contenu

1	Vue d'ensemble	4
2	Installation	5
2.1	Montage.....	5
2.2	Raccordement électrique.....	6
3	Commande et fonctionnement	7
3.1	Touches.....	7
3.2	Commande	7
4	Écran System-Monitoring	7
4.1	Structure du menu	8
5	Affichage / Canaux de réglages	8
5.1	Heure du régulateur	8
5.2	Fonction thermostat.....	9
5.3	Programmeur.....	10
5.4	Chauffage rapide.....	10
5.5	Mode manuel.....	11
6	Télécommande RCTT (accessoire)	11

1 Vue d'ensemble

- **Branchement direct d'un appoint électrique jusqu'à 3,6 kW (230 V~)**
- **Chauffage d'appoint réglable en fonction du temps et de la température**
- **Fonction chauffage rapide pouvant également être activée à travers une télécommande**
- **Concept de commande intuitif**
- **Alimentation à découpage à haut rendement**
- **Systèmes thermosiphons**

Dimensions et distances minimales

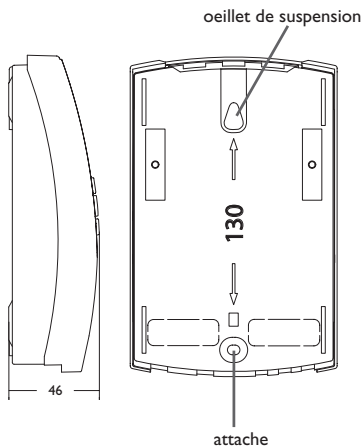
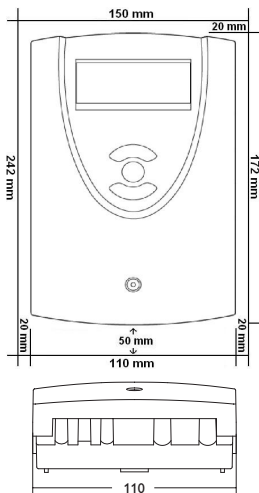

Caractéristiques techniques

Entrées : 1 sonde de température Pt1000, 1 entrée pour RCTT

Sortie : 2 relais haute puissance pour résistance électrique

Capacité de coupure : 16 (3) A 240 V~ (relais haute puissance)

Alimentation : 100–240 V~ (50–60 Hz)

Type de connexion : X

Standby : 0,44 W

Fonctionnement : type 1.C

Tension de choc : 2,5 kV

Fonctions : fonction thermostat à commande horaire, préparation d'ECS avec chauffage rapide

Boîtier : en plastique, PC-ABS et PMMA

Montage : mural ou dans un panneau de commande

Affichage : écran LC multifonctionnel avec pictogrammes, deux espaces texte à 2 chiffres et deux affichages à 4 chiffres et 7 segments

Commande : 3 touches

Type de protection : IP 20/DIN EN 60529

Classe de protection : II

Température ambiante : 0... 40 °C

Degré de pollution : 2

Fusible : T1A

Altitude maximale : 2000 m (MSL)

Dimensions : 172 x 110 x 46 mm

Poids : 330 g

2 Installation

2.1 Montage

AVERTISSEMENT ! Choc électrique !



Lorsque le boîtier est ouvert, des composants sous tension sont accessibles !

→ **Débranchez l'appareil du réseau électrique avant de l'ouvrir !**



Note :

Des champs électromagnétiques trop élevés peuvent perturber le fonctionnement du régulateur.

→ Veillez à ne pas exposer ce dernier ni le système à des champs électromagnétiques trop élevés.

Réalisez le montage de l'appareil dans une pièce intérieure sèche.

Si l'appareil n'est pas équipé d'un câble d'alimentation et d'une prise secteur, l'appareil doit pouvoir être séparé du réseau électrique par le biais d'un dispositif supplémentaire (avec une distance minimum de séparation de 3 mm sur tous les pôles) ou par le biais d'un dispositif de séparation (fusible), conformément aux règles d'installation en vigueur.

Lors de l'installation, veillez à maintenir le câble de connexion au réseau électrique séparé des câbles des sondes.

Pour fixer le régulateur au mur, effectuez les opérations suivantes :

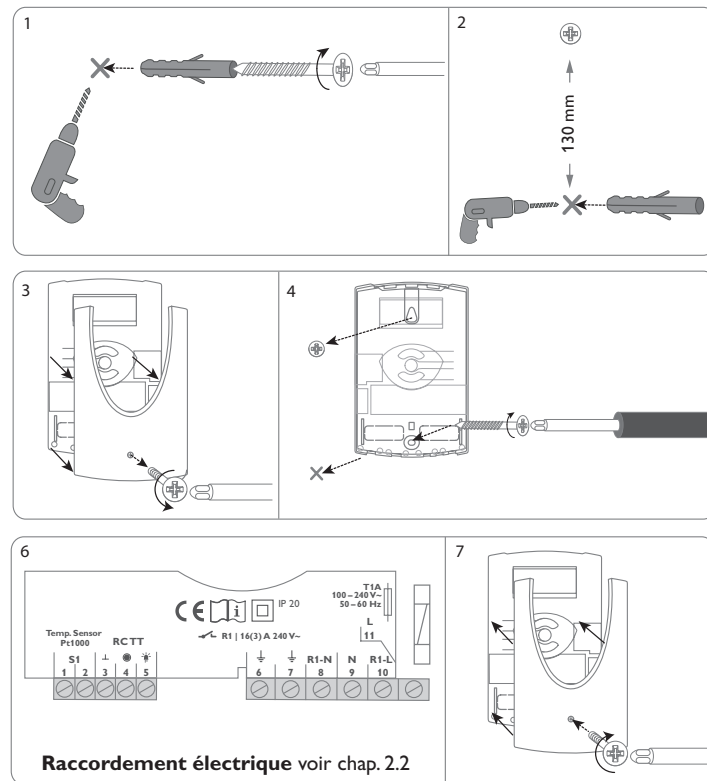

3 Commande et fonctionnement

3.1 Touches



- 1 Avancer dans le menu / augmenter des valeurs (+)
- 2 Reculer dans le menu / diminuer des valeurs (-)
- 3 Choisir / mode de réglage / valider

3.2 Commande

Accéder au mode de réglage :

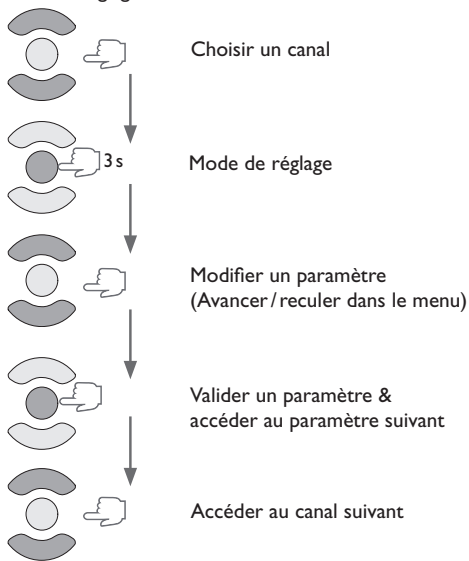

Note :

Si le mode de réglage est actif et que vous n'appuyez sur aucune touche pendant 10 s, le régulateur quittera le mode de réglage.

4 Écran System-Monitoring



L'écran System-Monitoring est constitué de 2 éléments : l'affichage de canaux et la barre de symboles.

Affichage de canaux



L'affichage de canaux est composé de deux lignes. Les affichages 16 segments indiquent les noms des paramètres. Les affichages 7 segments indiquent les valeurs.

Barre de symboles



Les symboles additionnels de la barre de symboles indiquent l'état actuel du système.

affiché en permanence	clignotant	État affiché
①		Chauffage d'appoint actif, relais 1 activé
① + ✎		Chauffage rapide actif, relais 1 activé
	3x ✎	Chauffage rapide ne peut pas être activé, la température de désactivation a été dépassée
① + ✎	⚠	Mode manuel actif, relais 1 activé (ON)
✎	⚠	Mode manuel actif, relais 1 désactivé (OFF)
	⚠ + ✎	Erreur de sondes

4.1 Structure du menu

Le menu se compose comme suit :

Canal	Para- mètre	Signification	Affichage sur l'écran
Canal d'affichage 1	S1	Température de la sonde 1/réservoir	S1 52.5
	R1	Etat relais/résistance électrique	R1 OFF
			t 11:55
Canal d'affichage 2	t	Heure actuelle	t 11:55
Canal de réglage 1	T1	Température d'activation	T1 40°C
	T2	Température de désactivation	T2 45°C
Canal de réglage 2	t1	Heure d'activation plage horaire 1	t1 07:00
	t2	Heure de désactivation plage horaire 1	t2 08:00
Canal de réglage 3	t3	Heure d'activation plage horaire 2	t3 11:00
	t4	Heure de désactivation plage horaire 2	t4 12:00
Canal de réglage 4	t5	Heure d'activation plage horaire 3	t5 18:00
	t6	Heure de désactivation plage horaire 3	t6 20:00

5 Affichage/Canaux de réglages

5.1 Heure du régulateur

Paramètre	Signification	Gamme de réglage	Réglage d'usine
t	Heure	00:00 ... 23:59	

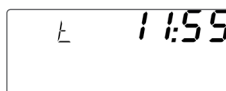

Ce canal indique l'heure actuelle.

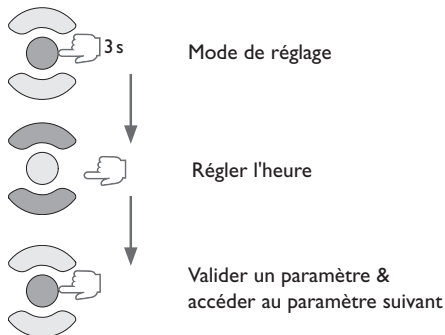

Note :

Réglez l'heure actuelle pour garantir le fonctionnement correct du régulateur.

5.2 Fonction thermostat

Paramètre	Signification	Gamme de réglage	Réglage d'usine
T1	Température d'activation	0... 90°C	40°C
T2	Température de désactivation	5... 95°C	45°C

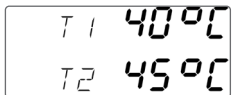

La fonction thermostat s'utilise pour commander le chauffage d'appoint.

Lorsque la température mesurée par la sonde S1 est inférieure à la valeur d'activation T1 préétablie, le chauffage d'appoint s'active. Lorsque la température mesurée par la sonde S1 atteint la valeur de désactivation T2 préétablie, le chauffage d'appoint se désactive.

Pour éviter que le chauffage d'appoint s'active et se désactive trop fréquemment, les températures d'activation et de désactivation sont verrouillées l'une à l'autre.

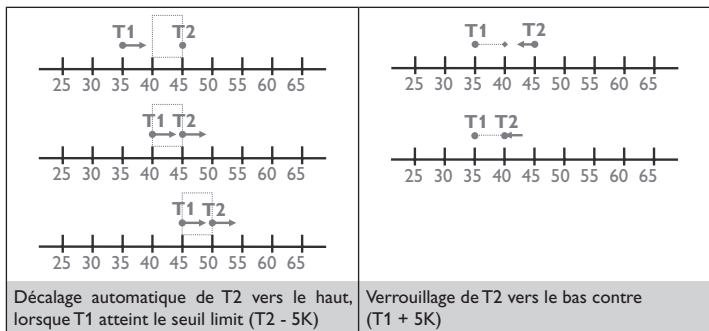

Pour réduire le temps d'activation du chauffage d'appoint, la température d'activation T1 et celle de désactivation T2 sont couplées l'une à l'autre.

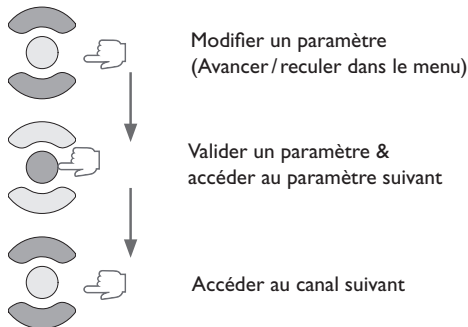
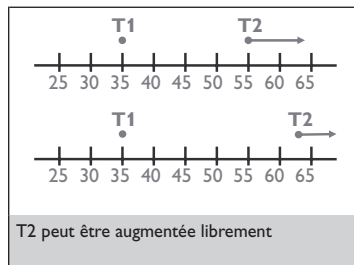
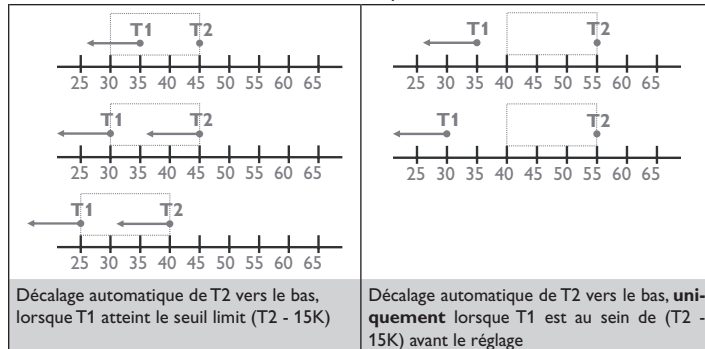

5.3 Programmeur

Paramètre	Signification	Gamme de réglage	Réglage d'usine
t1	Plage horaire 1 heure d'activation	00:00 ... 23:45	07:00
t2	Plage horaire 1 heure de désactivation	00:00 ... 23:45	08:00
t3	Plage horaire 2 heure d'activation	00:00 ... 23:45	11:00
t4	Plage horaire 2 heure de désactivation	00:00 ... 23:45	12:00
t5	Plage horaire 3 heure d'activation	00:00 ... 23:45	18:00
t6	Plage horaire 3 heure de désactivation	00:00 ... 23:45	20:00

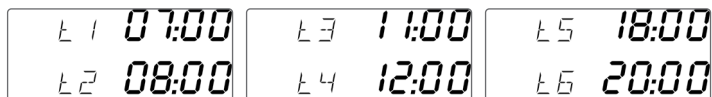

La fonction thermostat offre 3 plages horaires pour son fonctionnement. Celles-ci se règlent à travers les paramètres correspondants heure d'activation et heure de désactivation (voir tableau).

Si vous souhaitez, par exemple, activer la fonction thermostat entre 6:00 et 9:00 heures, réglez t3 sur 6:00 et t4 sur 9:00. Le chauffage d'appoint est bloqué en dehors des plages horaires et peut uniquement être activé à travers la fonction chauffage rapide.

Si l'heure d'activation et de désactivation d'une plage horaire sont identiques, cette plage sera ignorée. Si toutes les plages horaires sont réglées à 00:00, le fonctionnement sera uniquement dépendant de la température.

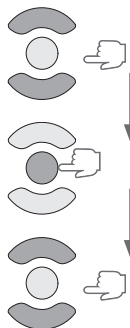

Modifier un paramètre
(Avancer/reculer dans le menu)

Valider un paramètre &
accéder au paramètre suivant

Accéder au canal suivant



Note :

Les plages horaires ne sont pas verrouillées l'une à l'autre. Si les valeurs de 2 plages horaires sont identiques en partie, elles sont considérées comme une plage horaire commune.

5.4 Chauffage rapide

Le chauffage rapide permet le chauffage immédiat du réservoir, même en dehors des plages horaires.

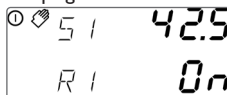

Si vous activez le chauffage rapide, le régulateur activera le chauffage d'appoint du réservoir. Le régulateur désactivera le chauffage rapide du réservoir dès que la température mesurée par la sonde S1 atteindra la valeur de désactivation T2.

Pour activer le chauffage rapide, avancez jusqu'au **premier canal d'affichage** et appuyez sur la **touche 1 pendant 3 secondes**. Au lieu d'appuyer sur la touche du régulateur, vous pouvez également appuyer sur la touche du **RCTT** (accessoire).



Pour désactiver un chauffage rapide actif, appuyez de nouveau sur la touche 1 du régulateur pendant 3 secondes. Au lieu d'appuyer sur la touche du régulateur, vous pouvez également appuyer de nouveau sur la touche du RCTT (accessoire).



Note :

Lorsque, lors de l'activation du chauffage rapide, la température mesurée par la sonde S1 est supérieure à la valeur de désactivation T2 préétablie, le régulateur bloque le **chauffage rapide**. Le régulateur affiche une réponse, voir page 7 et 11.



Note :

Lorsque **pendant 120 minutes** après l'activation du chauffage rapide la température mesurée par la sonde S1 n'atteint pas la valeur de désactivation, le régulateur désactive le chauffage d'appoint du réservoir pour des raisons de sécurité.

5.5 Mode manuel

Paramètre	Signification	Gamme de réglage	Réglage d'usine
R1	Mode manuel	On, Auto, Off	Auto



Pour effectuer des opérations de contrôle ou de maintenance, réglez manuellement le mode du relais. Sélectionnez pour cela le paramètre R1 qui vous permettra d'effectuer les opérations suivantes :

Mode de réglage mode manuel

OFF : Relais désactivé (⚠️) (clignotant) + 🖱️

Auto : Relais en mode automatique

ON : Relais activé (⚠️) (clignotant) + 🖱️ + ⌚

Pour accéder au paramètre R1 du mode manuel, avancez jusqu'au **premier canal d'affichage** et appuyez sur la touche 3 pendant 3 secondes.

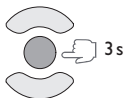

AVERTISSEMENT ! Choc électrique !



Lorsque le boîtier est ouvert, des composants sous tension sont accessibles !

→ **Débranchez l'appareil du réseau électrique avant de l'ouvrir !**



Note :

Lorsque le mode manuel est réglé sur **ON**, des courants électriques forts (16 A) se produisent.



Note :

Lorsque le mode manuel est réglé sur **ON**, le régulateur remet le mode manuel sur **Auto** après 30 secondes pour des raisons de sécurité.

6 Télécommande RCTT (accessoire)



La télécommande RCTT permet l'activation du chauffage rapide en appuyant sur une seule touche sans avoir à accéder au menu du régulateur. La télécommande se branche sur le régulateur par le biais d'un câble à 3 fils (voir page 6).

Si vous appuyez sur la touche de la RCTT, la fonction chauffage rapide s'activera dans le régulateur. Si un chauffage rapide est déjà activé, il sera désactivé.

Lorsque la fonction chauffage rapide est active, le signal lumineux LED de la RCTT s'allume en rouge.

S'il n'est pas possible d'activer le chauffage rapide, la température mesurée par la sonde S1 étant supérieure à la valeur de désactivation T2, le témoin lumineux LED clignote 3 fois brièvement en rouge.

En cas de panne d'une sonde, le clignotement rouge du témoin lumineux de la RCTT sera permanent.

La télécommande RCTT doit s'installer conformément aux instructions décrites dans le manuel de la RCTT.

Votre distributeur :

RESOL – Elektronische Regelungen GmbH

Heiskampstraße 10
45527 Hattingen / Germany

Tel.: +49 (0) 23 24 / 96 48 - 0

Fax: +49 (0) 23 24 / 96 48 - 755

www.resol.fr

contact@resol.fr

Note importante :

Les textes et les illustrations de ce manuel ont été réalisés avec le plus grand soin et les meilleures connaissances possibles. Étant donné qu'il est, cependant, impossible d'exclure toute erreur, veuillez prendre en considération ce qui suit :

Vos projets doivent se fonder exclusivement sur vos propres calculs et plans, conformément aux normes et directives valables. Nous ne garantissons pas l'intégralité des textes et des dessins de ce manuel; ceux-ci n'ont qu'un caractère exemplaire. L'utilisation de données du manuel se fera à risque personnel. L'éditeur exclue toute responsabilité pour données incorrectes, incomplètes ou erronées ainsi que pour tout dommage en découlant.

Note :

Le design et les caractéristiques du régulateur sont susceptibles d'être modifiés sans préavis.

Les images sont susceptibles de différer légèrement du modèle produit.

Achévé d'imprimer

Ce manuel d'instructions pour le montage et l'utilisation de l'appareil est protégé par des droits d'auteur, toute annexe incluse. Toute utilisation en dehors de ces mêmes droits d'auteur requiert l'autorisation de la société RESOL – Elektronische Regelungen GmbH. Ceci s'applique en particulier à toute reproduction / copie, traduction, microfilm et à tout enregistrement dans un système électronique.

© **RESOL – Elektronische Regelungen GmbH**