

SCHELL PURIS E

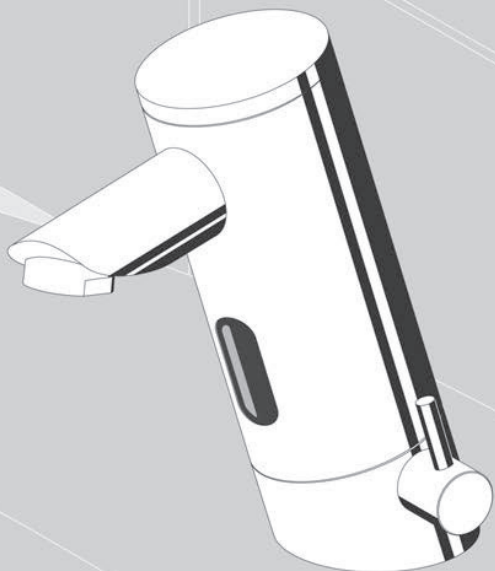

Made in Germany

DE **Montageanleitung**
Elektronische Waschtisch-Armatur

Batteriebetrieb

HD-K, HD-M, ND-M

Netzbetrieb (S, U)

HD-K, HD-M, ND-M

NL **Montagevoorschriften**
Elektronische wastafelkraan

Batterijbedrijf

HD-K, HD-M, ND-M

Netbedrijf (S, U)

HD-K, HD-M, ND-M

FR **Instructions de montage**
Robinet de lavabo électronique

Utilisation sur piles

HD-K, HD-M, ND-M

Utilisation sur réseau (S, U)

HD-K, HD-M, ND-M

EN **Assembly instructions**
Electronic wash basin fitting

Battery operated

HD-K, HD-M, ND-M

Mains operated (S, U)

HD-K, HD-M, ND-M

HU **Szerelési útmutató**
Elektronikus mosdószerelvény

Elemes üzem

HD-K, HD-M, ND-M

Hálózati üzem (S, U)

HD-K, HD-M, ND-M

DE

NL

FR

EN

HU

Installationshinweise / Installatiespecificaties / Spécifications d'installation / Installation instructions / Szerelési útmutató

- DE** Die Montage und Installation darf nur durch einen konzessionierten Fachbetrieb, gemäß EN 806-1 (DIN 1988-200, VDI/DVGW 6023) erfolgen.
Bei der Planung und Einrichtung von Sanitäranlagen sind die entsprechenden örtlichen, nationalen und internationalen Normen und Vorschriften zu beachten.
Es gelten die SCHELL "Allgemeinen Installationsbedingungen" unter www.schell.eu
- NL** De montage en installatie mag alleen gebeuren door een geconcessioneerd vakbedrijf, conform EN 806-1 (DIN 1988-200, VDI/DVGW 6023).
Bij de planning en inrichting van sanitaire installaties moeten de geldende plaatselijke, nationale en internationale normen en voorschriften in acht worden genomen.
De "Algemene installatievoorwaarden" van SCHELL onder www.schell.eu gelden.
- FR** Le montage et l'installation ne peuvent être effectués que par un spécialiste agréé, conformément à la norme EN 806-1 (DIN 1988-200, VDI/DVGW 6023). Les normes et prescriptions locales, nationales et internationales doivent être respectées lors de la planification et de l'aménagement d'installations sanitaires. Les « conditions générales d'installation » reprises à l'adresse www.schell.eu.
- EN** Assembly and installation may only be carried out by a licensed professional company, according to EN 806-1 (DIN 1988-200, VDI/DVGW 6023).
When planning and setting up sanitary facilities, observe the corresponding local, national and international standards and regulations.
The SCHELL "General installation conditions" at www.schell.eu apply.
- HU** A beépítést és villamos szerelést csak erre engedélyezett szaküzem végezheti el az EN 806-1 (DIN 1988-200, VDI/DVGW 6023) szerint. A szaniter berendezések tervezésénél és felszerelésénél figyelembe kell venni a megfelelő helyi, nemzeti és nemzetközi szabványokat és előírásokat. A www.schell.eu címen található SCHELL „Általános szerelési feltételek” érvényesek.

Ausführungen / Versions Modèles / Uitvoeringen / Versiones / Kivitel

Ausführung Version Modèles Uitvoeringen Versiones Kivitel	Batteriebetrieb Batterijbedrijf Utilisation sur piles Battery operated Elemes üzem	Netzbetrieb Netbedrijf Utilisation sur réseau Mains operated Hálózati üzem
HD-K	01 200 06 99 (107 mm) 01 225 06 99 (140 mm)	-
HD-M	01 201 06 99 (107 mm) 01 226 06 99 (140 mm)	-
ND-M	01 202 06 99 (107 mm) 01 026 06 99 (140 mm)	-
HD-K (S)*	-	01 212 06 99 (107 mm)
HD-K (U)**	-	01 213 06 99 (107 mm)
HD-M (S)*	-	01 214 06 99 (107 mm)
HD-M (U)**	-	01 215 06 99 (107 mm)
ND-M (S)*	-	01 216 06 99 (107 mm)
ND-M (U)**	-	01 217 06 99 (107 mm)

* Steckernetzteil 100 - 240 V

** Unterputz-Netzteil 100 - 240 V

* Steckertransfo 100 - 240 V

** Inbouwtransfo 100 - 240 V

* Transfo à fiche 100 - 240

** Transfo à encastrer 100 - 240 V

* Plug-in power supply unit 100 - 240 V

** Concealed power supply unit 100 - 240 V

* Dugaszolós hálózati egység 100 - 240 V

** Vakolat alá szerelhető hálózati készülék 100 - 240 V

DE

NL

FR

EN

HU

Vorschriften / Voorschriften / Prescriptions / Regulations / Előírások

- DE** Montage des Elektroanschlusses unter Beachtung von:
- NL** Neem tijdens de montage volgende voorschriften in acht:
- FR** Lors du montage, respectez les prescriptions suivantes:
- EN** Assembly in accordance with:
- HU** Szerelés a következők figyelembe vételével:

DIN VDE 0700 "Sicherheit elektrischer Geräte für den Hausgebrauch und ähnliche Zwecke".
DIN VDE 0100 "Bestimmungen für das Errichten von Starkstromanlagen mit Nennspannungen bis 1000 V".

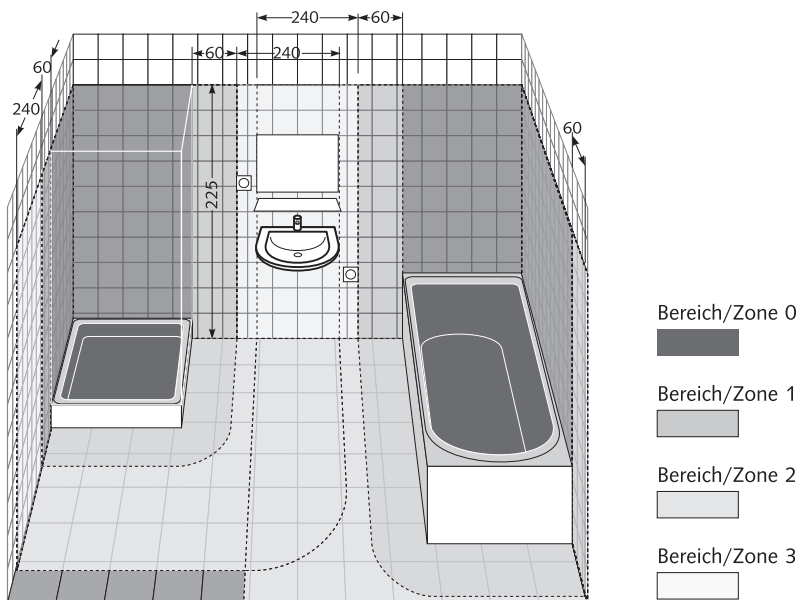

- DE** Schutzbereiche in Räumen mit Dusche oder Badewanne beachten!
Technische Anschlussbedingungen der jeweils zuständigen Elektrizitäts- und Wasserversorgungsunternehmen beachten!
- NL** Veiligheidszone in bad en douchekamer in acht nemen!
De installatievoorschriften van de elektriciteits- en watermaatschappijen in acht nemen!
- FR** Respecter les zones de sécurité dans la salle de bain!
Respecter les prescriptions d'installations des compagnies d'électricité et d'eau!
- EN** Observe safety clearances in rooms with showers or bath tubs.
Observe the technical connection conditions of the respective responsible electricity and water supply companies!
- HU** Ügyljen a védelmi zónára azokban a helyiségekben, ahol zuhanykabin vagy fürdőkád található!
Vegye figyelembe az illetékes Elektromos Energia- és a Vízművek műszaki csatlakoztatásra vonatkozó feltételeit!

Technische Daten/Technische gegevens/ Caractéristiques techniques / Technical data / Műszaki adatok

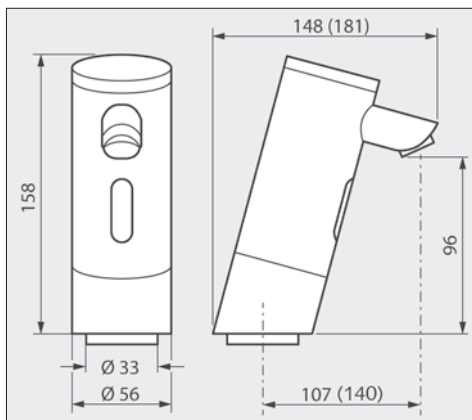

- DE** Fließdruck (min - max): 0,5 - 5,0 bar
 Durchfluss Armatur: 5 l/min
 Temperatur: 10 - 45 °C (Kurzzeitig 70 °C
 z. B. für thermische Desinfektion
 Achtung Verbrühungsgefahr!)

Werkseinstellung:

Reichweite:	Mittel
Stagnationsspülung:	Aus
Thermische Desinfektion:	Aus
Dauerlauf:	Aus
Reinigungsstopp:	Aus

Zur komfortablen Parametrisierung und Diagnose der Elektronik, bietet SCHELL den eSHELL USB-Adapter SSC und die eSHELL Software SSC an.

- NL** Stroomingdruk (min - max): 0,5 - 5,0 bar
 Debiet kraan: 5 l/min
 Temperatuur: 10 - 45 °C (kortstondig 70 °C
 bijv. voor thermische desinfectie.
 Opgelet, verbrandingsgevaar!)

Fabrieksinstelling:

Reikwijdte:	Gemiddeld
Stagnatiespoeling:	Uit
Thermische desinfectie:	Uit
Permanente spoeling:	Uit
Reinigungsstopp:	Uit

Voor het comfortabel instellen van de parameters en de diagnose van de Elektronica biedt SCHELL de eSHELL USB adapter en de eSHELL software SSC aan.

- FR** Pression d'écoulement (min - max): 0,5 - 5,0 bar
 Robinet de débit: 5 l/min.
 Température: 10 - 45 °C (70 °C à court terme, p. ex. pour la désinfection thermique.
 Attention! Risque de brûlures!)

Réglage par défaut:

Portée:	Moyenne
Rinçage de stagnation:	Arrêt
Désinfection thermique:	Arrêt
Écoulement:	Arrêt
Reinigungsstopp:	Arrêt

Pour un réglage confortable des paramètres et le diagnostic de la Electronique SCHELL vous présente le eSHELL adaptateur USB SSC et le logiciel eSHELL SSC.

- EN** Flow pressure (min - max): 0.5 - 5.0 bar
 Flow rate of fitting: 5 l/min
 Temperature: 10 - 45 °C (70 °C Briefly e.g. for thermal disinfection.
 Caution: Danger of scalding!)

Factory setting:

Range:	Middle
Stagnation flush:	Off
Thermal disinfection:	Off
Permanent flow:	Off
Cleaning stop:	Off

For comfortable parameter adjustment and diagnosis of the electronic SCHELL offers the eSHELL USB adapter SSC and eSHELL software SSC.

- HU** Műszaki adatok:
 Folyató nyomás (min - max): 0,5 - 5,0 bar
 Szerelvény átfolyása: 5 l/perc
 Hőmérséklet: 10 - 45 °C (70 °C Rövid ideig, pl. a termikus fertőtlenítéshez.
 Figyelem, leforrzásveszély!)

Reglarea din fabrică:

Raza de acțiune:	Közepes
Spălare stagnare:	Oprit
Termikus fertőtlenítés:	Oprit
Tartós vízátfolyás:	Oprit
Oprire curățare:	Oprit

A elektronika kényelmes paraméterezéséhez és diagnosztizálásához a eSHELL USB-adapter SSC és az eSHELL softvert SSC kínálja.

DE

NL

FR

EN

HU

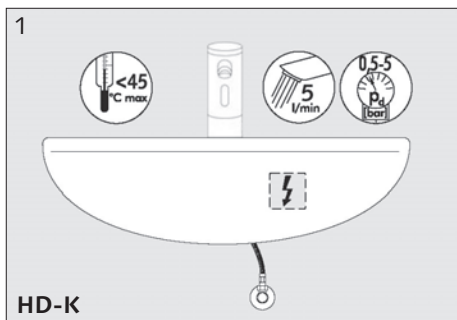

(NL)

- 1 **Type HD-K:** voorverwarmd water < 45 °C
- 2 **Type HD-M:** waterinlaat ≤ 70 °C (kortstondig < 5 min.). Niet geschikt voor hydraulisch gestuurde doorstroomverwarmers.
- 3 **Type ND-M:** opslagtemperatuur ≤ 70 °C
Bij het opwarmen ontstaat druiwater.
Aansluitleidingen niet knikken. Wateruitlaat niet beperken.

Voor netbedrijf:

Contactdoos zo plaatsen, dat hij binnen het beschermde bereik blijft en niet in het zicht bereik ligt (zie pagina 4).

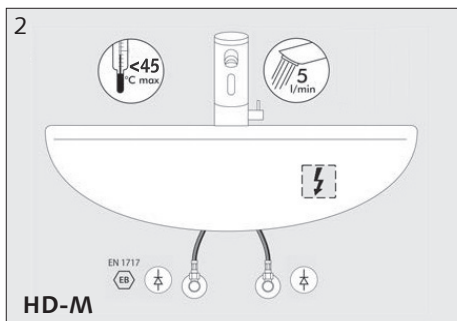

(FR)

- 1 **Type HD-K:** eau préchauffée < 45 °C
- 2 **Type HD-M:** arrivée d'eau ≤ 70 °C (court terme < 5 min.)
Ne convient pas aux boilers à écoulement libre.
- 3 **Type ND-M:** température d'eau maximum ≤ 70 °C
Lors du réchauffement, écoulement par le bec.
Ne pas plier les flexibles de raccord.
Ne pas limiter l'écoulement de l'eau.

Fonctionnement sur réseau:

Placer la prise de manière à conserver la zone protégée en dehors du champ de vision (cf. page 4).

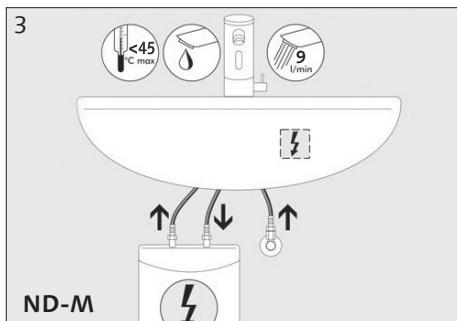

(EN)

- 1 **Type HP-C:** Preheated water < 45 °C
- 2 **Type HP-M:** Water inlet ≤ 70 °C (short time < 5 min.)
Not suitable for hydraulic water heaters.
- 3 **Type ND-M:** storage container temperature ≤ 70 °C
Drops of water emerge during heat-up. Do not kink connection lines. Do not limit water flow.

For mains operation:

Position the socket in such a way that the safety distance is maintained and so it is not visible (see page 4).

(DE)

- 1 **Typ HD-K:** Vorgewärmtes Wasser < 45 °C
- 2 **Typ HD-M:** Wassereintritt ≤ 70 °C (kurzzeitig < 5 min.)
Für hydraulische Durchlauferhitzer nicht geeignet.
- 3 **Typ ND-M:** Speichertemperatur ≤ 70 °C
Beim Aufheizen tritt Tropfwasser aus. Anschlussleitungen nicht knicken. Wasserauslass nicht begrenzen.

Für Netzbetrieb:

Steckdose so setzen, dass der Schutzbereich eingehalten wird und nicht im Sichtbereich liegt (siehe Seite 4).

(HU)

- 1 **típus HD-K:** Előmelegített víz < 45 °C
- 2 **típus HD-M:** Vízbelépés ≤ 70 °C (rövid idejű < 5 min.)
Átfolyós vízmelegítőhöz nem alkalmas.
- 3 **típus ND-M:** Víztároló hőmérséklete ≤ 70 °C
A felfűtéskor csepegni kezd a víz.
A csatlakozó vezetékét ne törje meg.
A vízkifolyást ne korlátozza!

Hálózati üzemhez:

A csatlakozóaljzatot úgy helyezze el, hogy a védőtávolság meglegyen és ne legyen benne a látótérben (lásd 4. oldal).

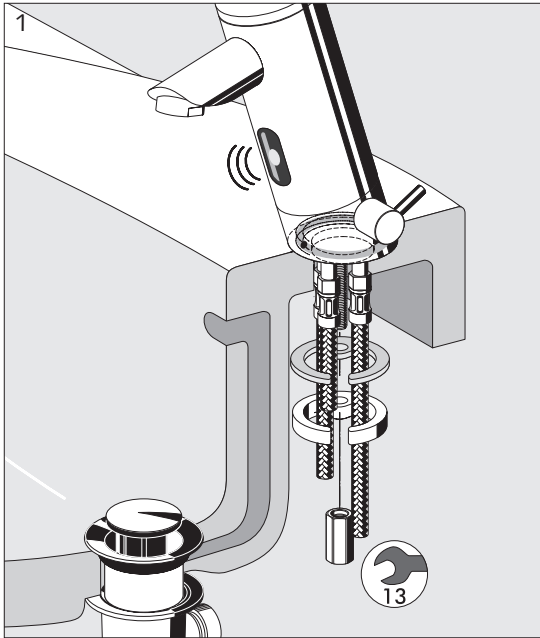

DE

- 1 Armatur montieren.
(Bei Edelstahlspülen „Dreifuß“ baueits verwenden.)
- 2 Leitung spülen, Eckventil schließen.
- 3 Ggf. Filter-Eckventil montieren.
- 4 **Typ HD-M:** Vorfilter montieren.
- 5 **Typ ND-M:** Durchflussbegrenzer und Vorfilter montieren.

NL

- 1 Kraan monteren.
(Bij roestvrij stalen aanrechten „driepoot“ ter plaatse gebruiken.)
- 2 Leiding spoelen, hoekregelkraan sluiten.
- 3 Evt. hoekregelkraan met filter monteren.
- 4 **Type HD-M:** Korffilter erin zetten.
- 5 **Type ND-M:** Debietbegrenzer en Korffilter monteren.

FR

- 1 Monter le robinet.
(Pour les lavabos en acier inox, installer un « trépied » sur site.)
- 2 Rincer la conduite, fermer le robinet d'équerre.
- 3 Le cas échéant, monter le robinet.
- 4 **Type HD-M:** Montage du panier filtre.
- 5 **Type ND-M:** Montage du limiteur de débit et du panier filtre.

EN

- 1 Install the fitting.
(Use or stainless steel sink units „tripod“ on site.)
- 2 Flush the pipe, lock the angle valve.
- 3 If necessary install angle valve with filter.
- 4 **Type HD-M:** Install a cage filter.
- 5 **Type ND-M:** Install through-flow limiter and cage filter.

HU

- 1 Szerelje fel a szerelvényt.
(Saválló mosogatóknál „három láb“ beépítő oldalt használni)
- 2 A vezetékot öblítse át, a sarokszelepet zárja el.
- 3 Adott esetben szereljen fel szűrős sarokszelepet (HD-M típus RV visszacsapószeleppel).
- 4 **típus HD-M:** Előszűrő felszerelése.
- 5 **típus ND-M:** Átfolyáskorlátozó és előszűrő felszerelése.

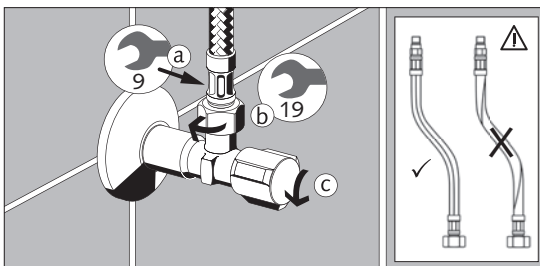
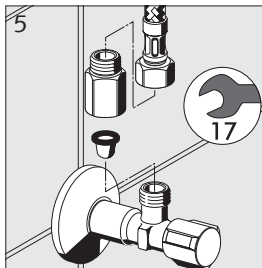
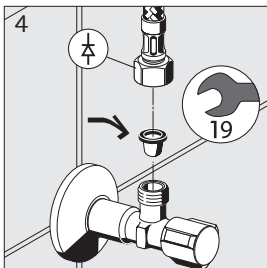
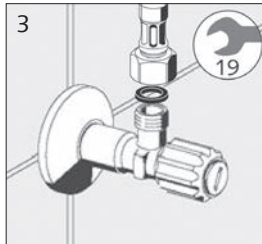
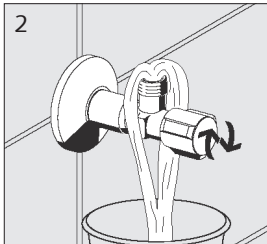

Inbetriebnahme, Batteriewechsel / Ingebruikname, Batterijvervang

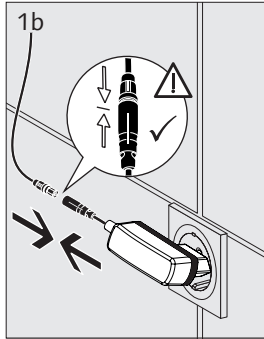
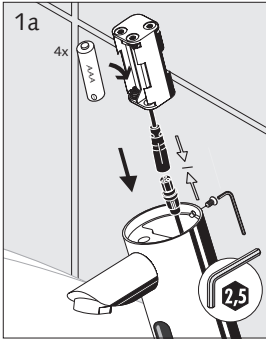

DE

- 1 a Batteriebetrieb:** 4 AAA-Batterien in das Batteriefach einsetzen (Polung beachten).
b Netzbetrieb (230 S): Steckernetzteil-kabel aufrollen und mit Kabelbinder sichern, Steckverbindung herstellen
c Unterputz-Netzteil (230 U) montieren, Steckverbindung herstellen.

- 2 LED im Sensorfeld blinkt, keine Gegenstände bzw. Hände in den Sensorbereich halten bis die LED aus ist. Ggf. Programmierung starten (siehe Seite 19).
 3 Eckventil öffnen.

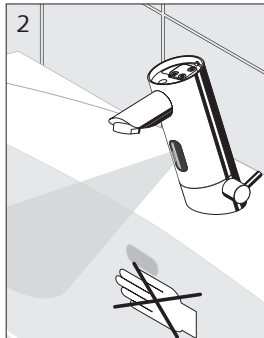
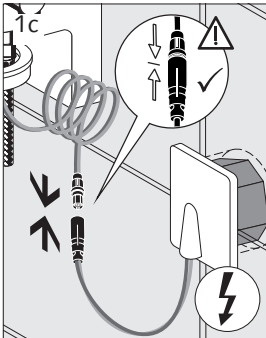

- 4 Funktionskontrolle durchführen, Wasserfluss so lange, wie Hände im Aktivbereich (max. 60 s, Werkseinstellung).

- 5 Mischwassertemperatur einstellen. Batteriedeckel montieren und fest verschrauben.

⚠ Evtl. Verbrühungsgefahr, ggf. Eckventil-Thermostat einbauen.

- 6 **Batteriewechsel:** Diode blinkt bei niedriger Batterieladung. Batterien wechseln.

NL

- 1 a Batterijbedrijf:** 4 AAA batterijen in batterijvak plaatsen (let op de polariteit).
b Netbedrijf (230 S): Kabel van de voedingseenheid oprollen en beveiligen met kabelbinder, steekverbinding maken.
C Inbouw-voedingseenheid (230 U) monteren, steekverbinding maken.

- 2 LED in het sensorveld knippert, geen voorwerpen resp. handen in het sensorbereik houden tot de LED uit is. Evt. programmering (zie pagina 20).

- 3 Hoekkraan openen.

- 4 Functiecontrole uitvoeren: waterstroom zo lang, als handen in het actieve bereik (max. 60 s, Fabrieksinstelling).

- 5 Mengwatertemperatuur instellen. Batterijdeksel monteren en vastschroeven.

⚠ Evt. verbrandingsgevaar, evt. hoekkraan-thermostaat inbouwen.

- 6 **Batterijvervang:** Diode knippert bij lage batterijlading.

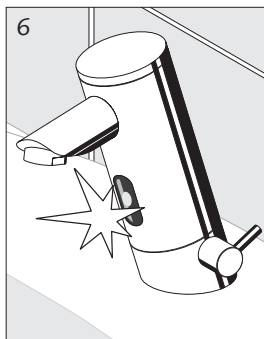
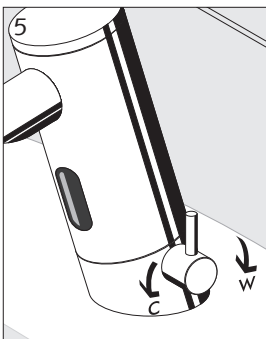
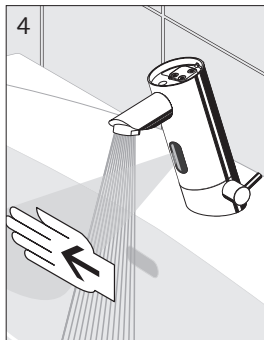
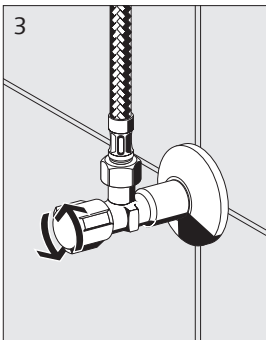

Mise en service, Remplacement des piles / Start up, change of battery / Üzembe helyezés, elemcsere

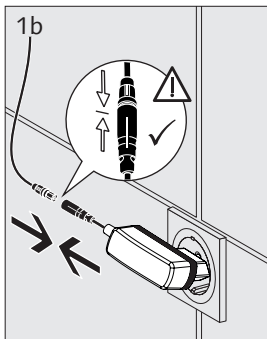
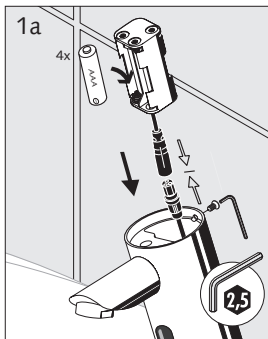

(FR)

1 a Fonctionnement sur piles: Installation de 4 piles AAA (compartiment à piles, respectez la polarité).

b Fonctionnement sur réseau (230 U): Enrouler le câble du bloc d'alimentation et le fixer au moyen d'un serre-câbles, puis le raccorder.

c Monter le bloc d'alimentation encastré (230 U), puis le raccorder.

2 La LED dans le champ du détecteur clignote, ne placer aucun objet ou main dans la zone de détection jusqu'à ce que la LED soit éteinte. Démarrez éventuel la programmation (voir page 21).

3 Ouvrir le robinet d'équerre.

4 Procéder au contrôle de fonctionnement: l'écoulement d'eau doit se poursuivre tant que les mains se trouvent dans la zone active (max. 60 s, Réglage par défaut).

5 Régler la température de l'eau mitigée. Monter et fixer le couvercle de la batterie.

Risque éventuel de brûlures. Le cas échéant, monter un thermostat sur le robinet d'équerre.

6 **Remplacement des piles:** La diode clignote lorsque la pile est presque épuisée.

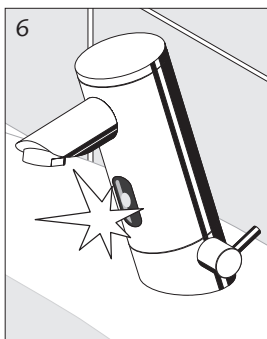
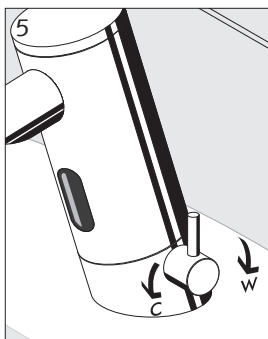
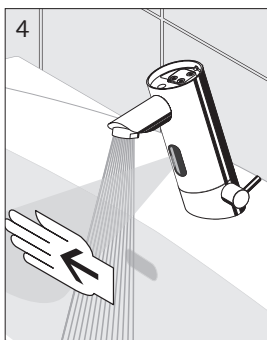
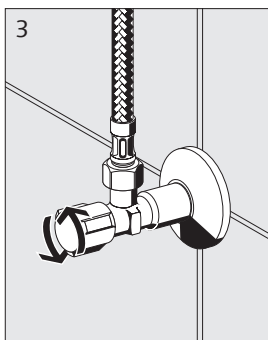
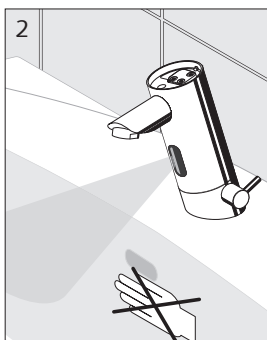
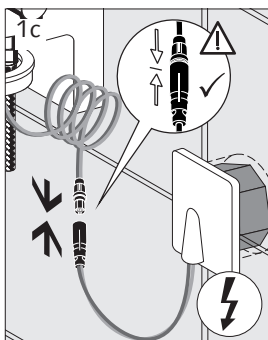

(EN)

1 a Battery operation: Insert 4 AAA batteries in the battery compartment (observe polarity).

b Mains operated (230 S): Roll up the mains cable and secure with a cable binder, plug in.

c Install concealed power connection (230 U), plug in.

2 LED flashes in sensor field, do not put hands or objects into the sensor area until the LED goes out. If necessary start programming (see page 22).

3 Open angle valve.

4 Check function; water should flow as long as hands are in the active range (max. 60 s, factory setting).

5 Set mixed water temperature. Install the battery cover and screw it up tightly.

Possible danger of scalding, if necessary install angle valve thermostat

6 **Changing the battery:** Diode flashes when the battery charge is low. Change battery.

(DE)

(NL)

(FR)

(EN)

(HU)

Üzembe helyezés, elemcsere

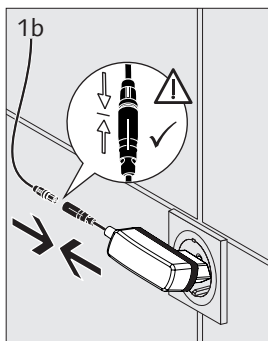
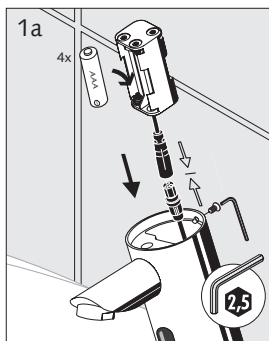

HU

1 a Elemes üzem: 4 AAA-elemet az elemtartó fiókba behelyezni (a pólusokra figyeljen).

b Hálózati üzem (230 S): A tápegység kábelét tekerje fel és rögzítse kábelkötegelővel, készítse el a dugaszolós csatlakozást.

c Szerelje fel a süllyesztett tápegységet (230 U), készítse el a dugaszolós csatlakozást.

2 Az érzékelő mezőben lévő LED villog, ne tartson semmilyen tárgyat ill. a kezét az érzékelő tartományába addig, míg a LED ki nem alszik. Adott esetben a programozást elkezdni (lásd. 23. o.).

3 Nyissa ki a sarokszelepet.

4 Ellenőrizze a működést. A vízfolyás addig tart, amíg keze az aktív tartományban van (max. 60 s, Reglarea din fabrică).

5 Állítsa be a kevertvíz hőmérsékletet.

 esetl. leforrzásveszély
szükség esetén szereljen be sarokszelepet termosztátot.

6 Elemcsere: Ha az elem töltöttsége alacsony, villog a dióda.

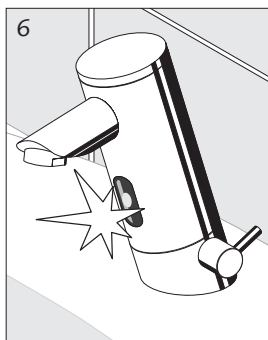
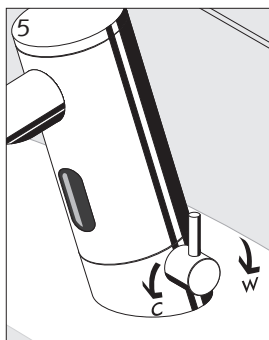
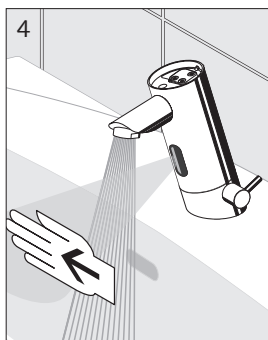
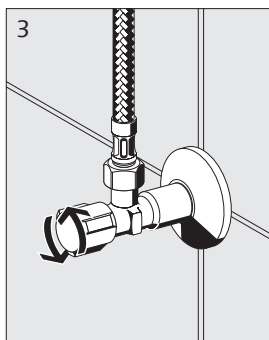
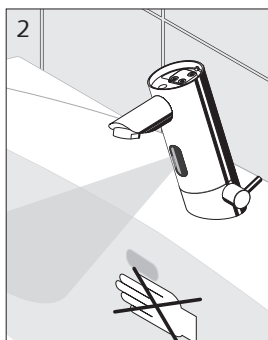
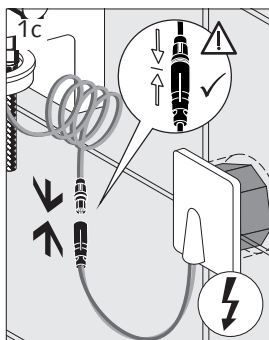

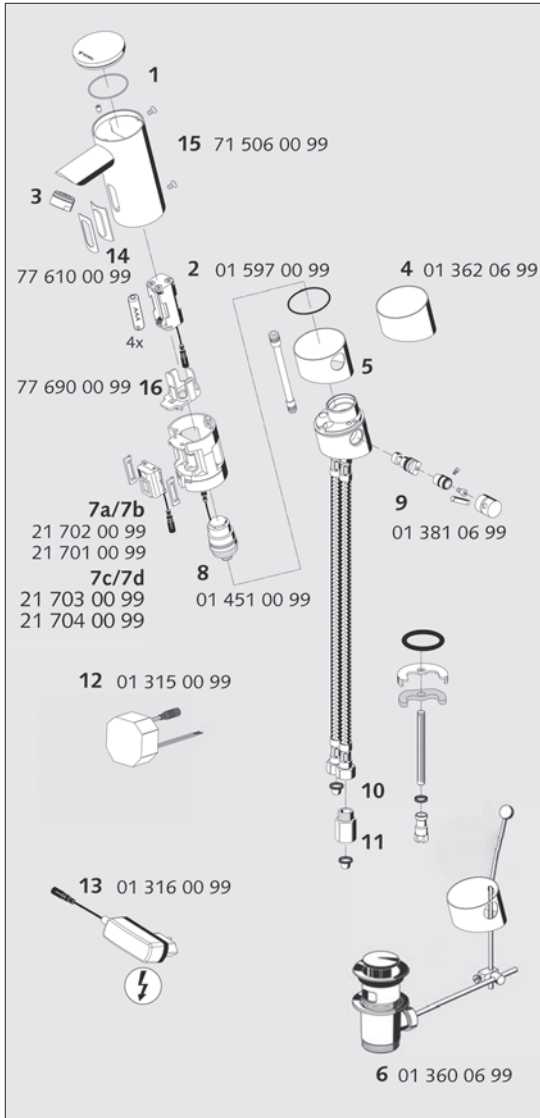

(DE)

- 1 Batteriefachdeckel
- 2 **Batteriebetrieb:** 4 AAA-Batterien im Batteriefach
- 3 28 922 06 99* Strahlregler, 5 l/min, druckunabhängig geregelt
02 121 06 99* Strahlregler, diebstahlsicher, 6 l/min bei 3 bar Fließdruck
* Ausgenommen für elektronische Waschtisch-Armaturen Niederdruck Mischwasser (ND-M)
- 4 Mantel Kaltwasser
- 5 Mantel Mischwasser
- 6 Zugstangenablauf-Garnitur (Zubehör)
- 7 a E-Modul Batteriebetrieb/
b E-Modul Netzbetrieb
c E-Modul Batteriebetrieb (Auslauf 140 mm)
d E-Modul Netzbetrieb (Auslauf 140 mm)
- 8 Magnetventil 6 V
- 9 Temperaturregler, komplett (HD-M)
- 10 Vorfilter
- 11 Durchflussbegrenzer (ND-M)
- 12 **Netzbetrieb:** Unterputz-Netzteil 100 - 240 V
- 13 **Netzbetrieb:** Steckernetzteil 100 - 240 V
- 14 Sensorfenster mit Klebestreifen
- 15 Befestigungsschrauben inkl. Inbusschlüssel
- 16 Batteriefachhalter

(NL)

- 1 Deksel batterijvak
- 2 **Batterijbedrijf:** 4 AAA batterijen (in batterijvak)
- 3 28 922 06 99* schuimer, 5 l/min, drukonafhankelijk geregeld
02 121 06 99* schuimer, anti-diefstal, 6 l/min bij een waterdruk van 3 bar
* Uitgezonderd voor elektronische wastafelkranen onder lage druk (ND-M)
- 4 Behuizing koud water
- 5 Behuizing mengwater
- 6 Automatische lediging met ledigingsklep (toebehoren)
- 7 a E-module Batterijbedrijf
b E-module Netbedrijf
c E-module Batterijbedrijf (uitloop 140 mm)
d E-module Netbedrijf (uitloop 140 mm)
- 8 Magneetventiel 6 V
- 9 Temperatuurregelaar, volledig (HD-M)
- 10 Voorfilter
- 11 Debietbegrenzer (ND-M)
- 12 Netbedrijf: Inbouwtransfo 100 - 240 V
- 13 Netbedrijf: Stekkertransfo 100 - 240 V
- 14 Sensorvenster met Kleefstrip
- 15 Bevestigingsschroeven incl. inbussleutel
- 16 Batterijvakhouder

(DE)

(NL)

(FR)

(EN)

(HU)

Pièces de rechange / Replacement parts

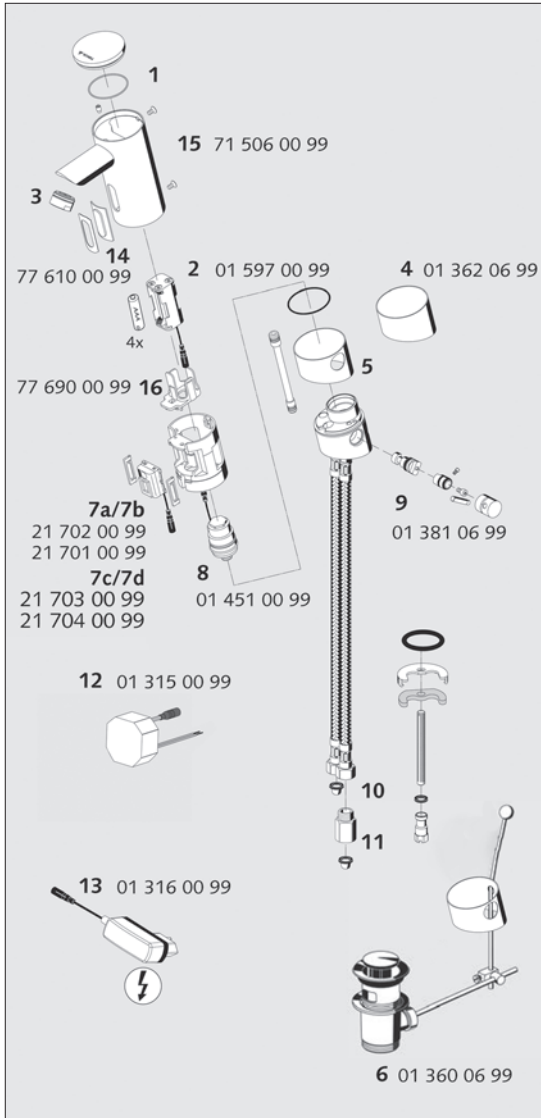

(FR)

- 1 Couvercle du compartiment à pile
- 2 **Fonctionnement sur piles:** 4 piles AAA comparti-ment à piles
- 3 28 922 06 99* mousseur 5 /min, réglage indépendant de la pression 02 121 06 99* mousseur, anti-vol, 6 l/min avec une pression dynamique de 3 bar
* Sauf pour mitigeurs de lavabo électronique à basse pression (ND-M)
- 4 Bague avec réglage eau froide
- 5 Bague avec réglage chaud-froid
- 6 Vidange automatique avec soupape de vidange (accessoire)
- 7 a Module électr., Utilisation sur piles
b Module électr., Utilisation sur réseau
c Module électr., Utilisation sur piles (allongé 140 mm)
d Module électr., Utilisation sur réseau (allongé 140 mm)
- 8 Vanne magnétique 6 V
- 9 Réglage de température, complet (HD-M)
- 10 Préfiltre
- 11 Limiteur de débit (ND-M)
- 12 **Fonctionnement sur réseau:**
Transfo à encastrer 100 - 240 V
- 13 **Fonctionnement sur réseau:**
Transfo à fiche 100 - 240 V
- 14 Regard du détecteur avec bandes adhésives
- 15 Vis de fixation incl. clé Allen
- 16 Support compartiment piles

(EN)

- 1 Battery compartment lid
- 2 **Battery operation:** 4 AAA batteries in a battery compartment
- 3 28 922 06 99* Output flow regulator, 5 l/min, regulated independent of pressure
02 121 06 99* Output flow regulator, theft proof, 6 l/min with 3 bar flow pressure
* Exception are all electrical wash basin mixers low pressure mixed water (ND-M)
- 4 Cover cold water
- 5 Cover hot and cold water
- 6 Tension rod drain fitting, (accessory)
- 7 a Electricity module, Battery operated
b Electricity module, Mains operated
c Electricity module, Battery operated (outlet 140 mm)
d Electricity module, Mains operated (outlet 140 mm)
- 8 Solenoid valve 6 V
- 9 Temperature regulator, complete (HD-M)
- 10 Preliminary filter
- 11 Flow-through limiter (NDM)
- 12 **Mains operated:**
Concealed power supply unit 100 - 240 V
- 13 **Mains operated:**
Plug-in power supply unit 100 - 240 V
- 14 Sensor window with adhesive strip
- 15 Mounting screws incl. hex key
- 16 Holder for battery compartement

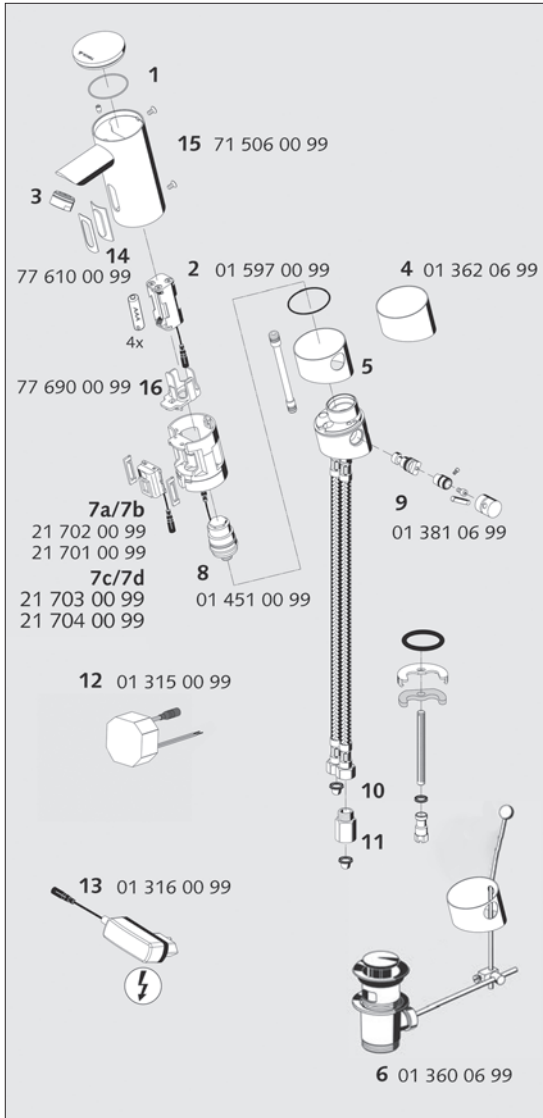

(HU)

- 1 Elemtartó fedőlap
- 2 **Elemes üzem:** 4 AAA-elem az elmetartóban (beépítés szerint)
- 3 28 922 06 99* Perlátor, 5 L/perc, nyomásfüggetlenül szabályzott 02 121 06 99* Perlátor, lopás biztos, 6 L/perc 3 bar víznyomásnál
* Kivétel elektronikus csaptelepek alacsonynyomású kevert vízre (ND-M)
- 4 Borítás hideg vízre
- 5 Borítás kevert vízre
- 6 Automata lefolyógarnitúra (tartozék)
- 7 a E-Modul elemes üzemhez
b E-Modul hálózati üzemhez
c E-Modul elemes üzemhez (kivezetés 140 mm)
d E-Modul hálózati üzemhez (kivezetés 140 mm)
- 8 Mágnesszelep 6 V
- 9 Hőmérsékletszabályozó, komplett (HD-M)
- 10 Előszűrő
- 11 Átfolyáskorlátozó (ND-M)
- 12 **Hálózati üzem:**
Vakolat alá szerelhető hálózati készülék 230 V
- 13 **Hálózati üzem:**
Dugaszolós hálózati egység 230 V
- 14 Érzékel°ablak ragasztócsikkal
- 15 Rögzítőcsavarok imbuszkulccsal
- 16 Elemfiók tartó Üdvözlettel

(DE)

(NL)

(FR)

(EN)

(HU)

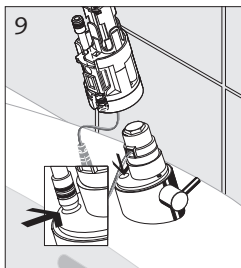
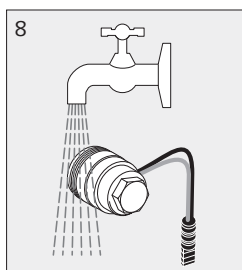
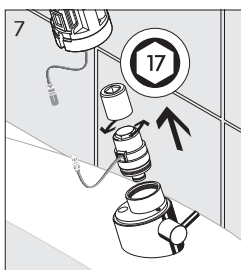
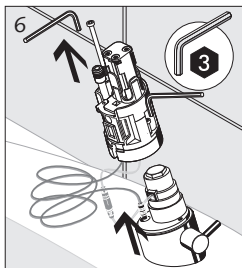
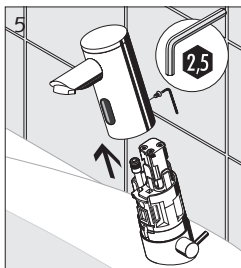
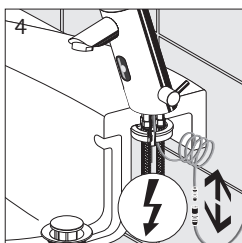
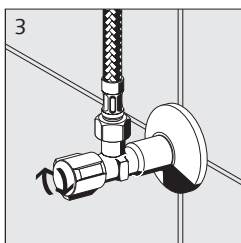
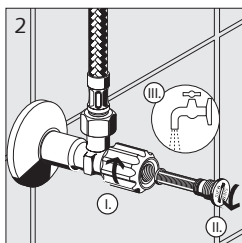
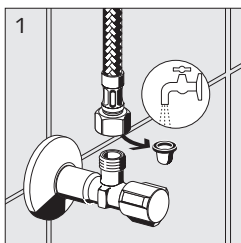

(DE)

- 1/2 Ggf. Vorfilter/Filtereckventil reinigen.
- 3 Eckventil schließen.
- 4 Spannungsversorgung unterbrechen.
- 5 Armaturengehäuse entfernen.
- 6/7 Magnetventil demontieren.
- 8 Magnetventil unter Wasser reinigen.
- 9 Magnetventil montieren.

(NL)

- 1/2 Evt. voorfilter/hoekregelkraan met filter reinigen.
- 3 Hoekregelkraan sluiten.
- 4 Spanningsvoeding onderbreken.
- 5 Kraanbehuizing verwijderen.
- 6/7 Magneetklep verwijderen.
- 8 Magneetklep reinigen onder water.
- 9 Magneetklep monteren.

(FR)

- 1/2 Le cas échéant, nettoyer le préfiltre / le robinet d'équerre à filtre.
- 3 Fermer le robinet d'équerre.
- 4 Interrompre l'alimentation en tension.
- 5 Retirer le corps du robinet.
- 6/7 Démontez l'électrovanne.
- 8 Nettoyer l'électrovanne à l'eau claire.
- 9 Monter l'électrovanne.

(EN)

- 1/2 If nec. clean pre-filter/angle valve with filter.
- 3 Close angle valve.
- 4 Interrupt voltage supply.
- 5 Remove fitting casing.
- 6/7 Remove solenoid valve out of its fitting.
- 8 Clean solenoid valve under water.
- 9 Install the solenoid valve.

(HU)

- 1/2 Adott esetben tisztítsa meg az előszűrőt / szűrős sarokszelepet.
- 3 Zárja el a sarokszelepet.
- 4 Hálózati feszültséget megszakítani.
- 5 Szerelvényházat eltávolítani.
- 6/7 Mágnesszelepet kiszerezni.
- 8 A mágnesszelepet vizsugár alatt tisztítsa meg.
- 9 Szerelje fel a mágnesszelepet.

(DE)

Störung/Anzeige	Maßnahme/Ursache	Abbildung
Kein Wasser	Sensorfenster verkratzt Reinigungsstopp aktiviert Batterien wechseln Magnetventil defekt E-Modul defekt	S. 11 S. 26 S. 8, Abb. 1a/6 S. 11, Abb. 8 S. 11, Abb. 7
Diode blinkt	Batterien wechseln	S. 8, Abb. 1a/6
Wasserstrom unzureichend	Filter Eckventil reinigen	S. 14, Abb. 1
Wasserstrom unzureichend	Magnetventil reinigen	S. 14, Abb. 8

(NL)

Defect/indicatie	Oorzaak/oplossing	Afbeelding
Geen water	Krassen op sensorvenster Reinigingsstop. geactiveerd Batterijen vervangen Magneetklep defect Elektrische module defect	p. 11 p. 26 p. 8, afb. 1a/6 p. 11, afb. 8 p. 11, afb. 7
Diode knippert	Batterijen vervangen	p. 8, afb. 1a/6
Waterstroom onvoldoende	Filter op terugslagklep reinigen	p. 14, afb. 1
Waterstroom onvoldoende	Magneetventiel reinigen	p. 14, afb. 8

(FR)

Problème/indication	Cause/solution	Illustration
Pas d'eau	La fenêtre du senseur est abimée Progr. d'entretien activé Remplacer les piles Electrovanne défectueuse Module électrique défectueux	pg. 12 pg. 26 pg. 9, ill. 1a/6 pg. 12, ill. 8 pg. 12, ill. 7
La diode clignote	Remplacer les piles	pg. 9, ill. 6/1a
Débit d'eau insuffisant	Nettoyer le filtre sur le clapet anti-retour	pg. 14, ill. 1
Débit d'eau insuffisant	Nettoyer la vanne magnétique	pg. 14, ill. 8

(EN)

Malfunction/Display	Measurement/Cause	Figure
No water	Sensor window scratched Cleaning stop activated Replace batteries Solenoid valve defective E-module defective	Page 12 Page 26 Page 9, fig. 1a/6 Page 12, fig. 8 Page 12, fig. 7
Diode blinking	Replace batteries	Page 9, fig. 1a/6
Water flow insufficient	Clean filter at angle valve	Page 14, fig. 1
Water flow insufficient	Clean solenoid valve	Page 14, fig. 8

(HU)

Üzemzavar/Kijelzés	Intézkedés/Ok	Kép
Nincs víz	Az érzékel° ablaka összekarcolódott A tisztítás leállító aktiválva Cserélje ki az elemet Hibás a mágnesszelep Hibás E-modul	13, old. 26, old. 10, old. 1a/6. kép 13, old. 8. kép 13, old. 7. kép
A dióda villog	Cserélje ki az elemet	10, old. 6/1a. kép
A vízáramlás nem elegend°	Tisztítsa meg a szűr°t a sarokszelepen	14, old. 1. kép
A vízáramlás nem elegend°	Tisztítsa meg a mágnesszelepet	14, old. 8. kép

(DE)

(NL)

(FR)

(EN)

(HU)

Pflegehinweise / Reinigungsanweisungen / Instructions pour le nettoyage / Maintenance tips / Ápolási útmutató

(DE)

Pflegehinweise: Zur Reinigung nur milde, seifenhaltige Reinigungsmittel verwenden.
Keine kratzenden, scheuernden, alkohol-, ammoniak-, salzsäure-, phosphorsäure- oder essigsäurehaltigen Reinigungs- oder Desinfektionsmittel benutzen.
Keine Reinigung mit Hochdruck- und Dampfstrahlgeräten!

(NL)

Reinigungsanweisungen: Gebruik bij het reinigen enkel milde, zeephoudende producten.
Gebruik geen krassende, schurende, alcohol-, ammoniak-, zoutzuur-, fosforzuur- of azijnzuurhoudende reinigings- of desinfecterende middelen.
Gebruik nooit hogedruk- of stoomreinigers!

(FR)

Instructions pour le nettoyage: N'utilisez que des produits doux et savonneux pour le nettoyage.
N'utilisez pas de détergents ou de désinfectants abrasifs ou contenant de l'alcool, de l'ammoniac, de l'acide chlorhydrique, de l'acide phosphorique ou de l'acide acétique.
N'utilisez jamais de nettoyeurs haute pression ou à vapeur !

(EN)

Maintenance tips: For cleaning, use only mild cleaning products containing soap.
Do not use any cleaning or disinfecting products that are abrasive or scouring or which contain alcohol, ammonia, hydrochloric acid, phosphoric acid or acetic acid.
Do not clean with high-pressure or steam jet devices!

(HU)

Ápolási útmutató: A tisztításhoz csak enyhe, szappant tartalmazó tisztítószerket használjon.
Ne használjon karcoló, súroló, alkoholt, ammóniát, sósvavat, foszforsavat vagy ecetsavat tartalmazó tisztító- vagy fertőtlenítő szereket.
Ne tisztítson nagynyomású vagy gőzsugaras készülékekkel!

- DE** Alle elektronischen SCHELL Armaturen können auch per Smartphone oder Tablet eingerichtet werden. Mit dem eSCHELL SSC Bluetooth®-Modul und der kostenlosen, von SCHELL entwickelten App für iOS und Android stehen folgende Funktionen zur Verfügung:

Parametrierung einer Armatur (Bluetooth®-Modul wird anschließend demontiert)
Eingabe der Armaturen-Parameter / Speichern von Einstellungen / Übertragung von Einstellungen auf andere Armaturen / Update-Funktion

Dauerhafte Installation des Bluetooth®-Moduls je Armatur (nicht bei allen Modellen möglich)
Parametrierung (wie vor) / Wochenspülpläne / Protokollierung
Artikelnummer Bluetooth®-Modul: 00 916 00 99

- NL** Alle elektronische SCHELL kranen kunnen ook met een smartphone of tablet worden geprogrammeerd. Met de eSCHELL SSC Bluetooth®-module en de gratis, door SCHELL ontwikkelde app voor iOS en Android staan de volgende functies ter beschikking:

Programmeren van een kraan (Bluetooth®-module wordt aansluitend gedemonteerd)
Invoeren van de kraaninstellingen / Opslaan van instellingen / Overdracht van instellingen naar andere kranen / Update-functie

Permanente installatie van de Bluetooth®-module per kraan (niet bij alle modellen mogelijk)
Programmering (als hiervoor) / Weekspoelschema's / Protocollen
Artikelnummer Bluetooth®-module: 00 916 00 99

- FR** Tous les robinets électroniques SCHELL peuvent également être programmés via Smartphone ou tablette. Le module Bluetooth® eSCHELL SSC et l'App gratuite développée par SCHELL pour iOS et Android donne accès aux fonctions suivantes :

Paramétrage d'un robinet (le module Bluetooth® est ensuite démonté)

Saisie des paramètres du robinet / Enregistrement des réglages / Transfert des réglages vers d'autres robinets / Fonction de mise à jour

Installation durable du module Bluetooth® sur chaque robinet (ceci n'est pas possible sur tous les modèles)

Paramétrage (voir plus haut) / Plans de rinçage hebdomadaires / Établissement de protocoles
Numéro d'article du module Bluetooth® : 00 916 00 99

- EN** All electronic SCHELL fittings can also be configured using a smartphone or tablet. With the eSCHELL SSC Bluetooth® module and the free app developed by SCHELL for use on iOS and Android, the following features are available:

Setting fitting parameters (Bluetooth® module is removed after configuration)
Inputting fitting parameters / Saving settings / Copying settings to other fittings / Update function

Permanent installation of Bluetooth® module per fitting (not possible with all models)
Parameter setting (as above) / Weekly flushing plans / Logging
Part number for Bluetooth® module: 00 916 00 99

- HU** Minden elektronikus SCHELL csaptelep beállítható okostelefonról vagy tabletről. Az eSCHELL SSC Bluetooth®-modullal és a SCHELL által fejlesztett, ingyenes iOS-es és androidos applikációval a következő funkciók állnak rendelkezésre:

Csaptelep paraméterezése (utána a Bluetooth®-modult le kell szerelni)

Csaptelep paramétereinek beállítása / Beállítások mentése / Beállítások alkalmazása más csaptelepekre / Frissítési funkció

A Bluetooth®-modul tartós felszerelése a csaptelepre (nem minden modellnél lehetséges)
Paraméterezés (mint fent) / Heti öblítési tervek / Naplózás
A Bluetooth®-modul cikkszám: 00 916 00 99

DE

NL

FR

EN

HU

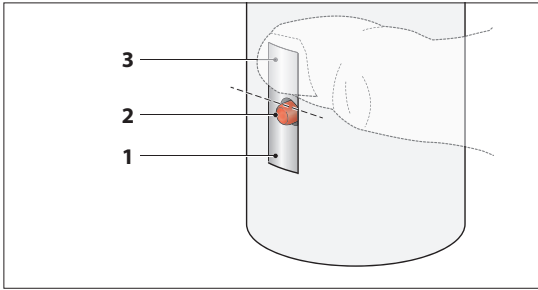

Manuelle Programmierung

Bedienelemente zur Programmierung:

- 1 Sensorfeld
- 2 LED (gelb / rot)
- 3 Oberer Sensorbereich

Die folgende Tabelle gibt einen Überblick über die Hauptprogramme und die verfügbaren Parameter zur manuellen Programmierung der Armatur:

		Parameter:	P1	P2	P3
Funktionen	F1	Reichweite	Kurz	Mittel *	Lang **
	F2	Stagnations- spülung	Aus *	Ein, 24 h nach letzter Nutzung	täglich Ein, alle 24 h
	F3	Thermische Desinfektion, Dauerlauf	Aus *	Ein, TD 300 s	Ein, 120 s
	F4	Reinigungs- stopp	Aus *	Ein, 60 s	---

* Werkseinstellung

** Programmierbeispiel

In den Abbildungen auf Seite 24 und 25 ist die manuelle Programmierung Schritt für Schritt dargestellt.

Beispielhaft wird hier gezeigt, wie die **Funktion „Reichweite“ (F1) auf „Lang“ (P3) eingestellt wird.**

Die Programmierung erfolgt in vier Schritten, die hier kurz zusammengefasst werden.

- 1. Manuelle Programmierung starten**
 Stromzufuhr unterbrechen — mindestens 20 s warten — und Stromzufuhr wiederherstellen.
 Während des Startvorgangs der Elektronik blinkt die LED im Sensorfeld rot/gelb.
Fassen Sie in dieser Phase nicht in den Sensorbereich!
 Anschließend leuchtet die LED für max. 7 s rot. Verdecken Sie innerhalb dieser Rotphase den Sensorbereich oberhalb der LED und halten Sie ihn verdeckt. Der Programmiermodus wird gestartet.
- 2. Funktion (F1 - F4) auswählen**
 Die Funktionen werden jetzt nacheinander durch Blinken der gelben LED signalisiert (siehe Tabelle).
 Zur Auswahl einer Funktion geben Sie den Sensorbereich während des jeweiligen Blinkcodes frei.

- 3. Parameter einstellen**
 Durch Blinken der roten LED werden Sie über den aktuell eingestellten Parameter informiert (siehe Tabelle).
 Durch erneutes Verdecken des Sensorbereichs können Sie die entsprechenden Parameter einstellen. Diese werden nacheinander durch Blinken der roten LED signalisiert (siehe Tabelle).
 Zur Einstellung eines Parameters geben Sie den Sensorbereich während des jeweiligen Blinkcodes frei.
- 4. Betriebsbereitschaft herstellen**
 Nach Verlassen des Sensorbereichs beginnt der Programmiermodus erneut mit dem Zeitfenster von 7 Sekunden (Dauerleuchten der roten LED).
 Wird der Sensorbereich innerhalb der 7 Sekunden nicht verdeckt, ist der Programmiervorgang abgeschlossen. Die Armatur ist nun betriebsbereit.

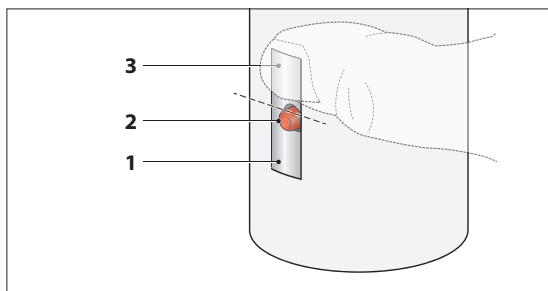

Handmatige programmering

Bedieningselementen voor de programmering:

- 1 Sensorveld
- 2 LED (geel / rood)
- 3 Bovenste sensorbereik

De volgende tabel geeft een overzicht van de hoofdprogramma's en de beschikbare parameters voor de handmatige programmering van de kraan:



		Parameters:	P1	P2	P3
Functies	F1	Reikwijdte	Kort	Gemiddeld *	Lang **
	F2	Stagnatiespoeling	Uit *	Aan, 24 h na laatste gebruik	dagelijks Aan, om de 24 h
	F3	Thermische desinfectie, Permanente spoeling	Uit *	Aan, TD 300 s	Aan, 120 s
	F4	Reinigingsstop	Uit *	Aan, 60 s	---

* Fabrieksinstelling

** Programmeervoorbeeld

In de afbeeldingen op pagina 24 en 25 is de handmatige programmering stap voor stap voorgesteld. Bij wijze van voorbeeld wordt hier getoond hoe de functie „Reikwijdte“ (F1) op „Lang“ (P3) wordt ingesteld..

De programmering gebeurt in vier stappen, die hier kort worden samengevat.

- 1. Handmatige programmering starten**
 Stroomtoevoer onderbreken — minstens 20 s wachten — en stroomtoevoer weer herstellen.
 Tijdens het starten van de elektronica knippert de LED in het sensorveld rood/geel.
Kom in deze fase niet met uw handen in het sensorbereik!
 Vervolgens brandt de LED gedurende max. 7 s rood. Bedek binnen deze rode fase het sensorbereik boven de LED en houd hem bedekt. De programmeermodus wordt gestart.
- 2. Functie (F1 - F4) selecteren**
 De functies worden nu na elkaar door knippen van de gele LED gesignaleerd (zie tabel).
 Om een functie te selecteren geeft u het sensorbereik tijdens de betreffende knippercode vrij.

- 3. Parameters instellen**
 Door knippen van de rode LED wordt u geïnformeerd over de momenteel ingestelde parameters (zie tabel).
 Door het sensorbereik opnieuw te bedekken kunt u de betreffende parameters instellen. Deze worden na elkaar door knippen van de rode LED gesignaleerd (zie tabel).
 Om een parameter in te stellen geeft u het sensorbereik tijdens de betreffende knippercode vrij.
- 4. Operationeel maken**
 Na verlaten van het sensorbereik begint de programmeermodus opnieuw met het tijdenvenster van 7 seconden (continu branden van de rode LED).
 Als het sensorbereik binnen de 7 seconden niet wordt bedekt, dan is de programmering afgesloten. De kraan is nu operationeel.

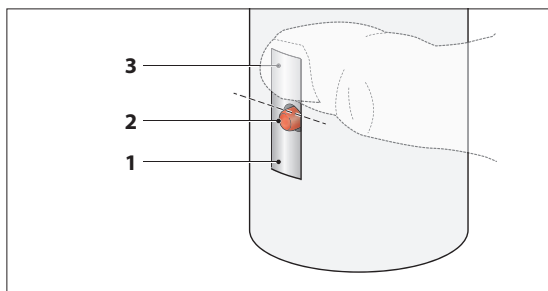

Programmation manuelle

Éléments de commande pour la programmation :

- 1 Champ du détecteur
- 2 LED (jaune / rouge)
- 3 Zone de détection supérieure

Le tableau suivant donne un aperçu des principaux programmes et paramètres disponibles pour la programmation manuelle du robinet:

		Paramètres:	P1	P2	P3
Fonctions	F1	Portée	Courte	Moyenne *	Longue **
	F2	Rinçage de stagnation	Arrêt *	Marche, 24 h après la dernière utilisation	Marche, en journée Toutes les 24 heures
	F3	Désinfection thermique, Ecoulement	Arrêt *	Marche, DT 300 s	Marche, 120 s
	F4	Programme de nettoyage	Arrêt *	Marche, 60 s	---

* Réglage par défaut

** Exemple de programmation

La programmation manuelle est décrite pas-à-pas dans les illustrations des pages 24 et 25.

La fonction « Portée » (F1) est, par exemple, réglée ici sur « Longue » (P3).

La programmation se fait en quatre étapes, brièvement résumée ici.

1. Démarrage de la programmation manuelle

Interrompre l'alimentation en courant - Attendre au moins 20 s - Rétablir l'alimentation en courant.

La LED du champ du détecteur clignote en rouge et jaune pendant le démarrage du circuit électronique.

Ne rien placer dans la zone de détection pendant cette phase!

La LED reste ensuite allumée en rouge pendant max. 7 s. Pendant cette phase, couvrir la zone de détection au-dessus de la LED et la maintenir couverte. Le mode de programmation démarre.

2. Sélection d'une fonction (F1 - F4)

Les fonctions sont alors signalisées l'une après l'autre par le clignotement de la LED jaune (cf. tableau).

Pour sélectionner une fonction, découvrir la zone de détection pendant que le code correspondant clignote.

3. Réglage des paramètres

Le clignotement de la LED rouge vous indique le paramètre actuellement réglé (cf. tableau).

Couvrir à nouveau la zone de détection pour régler les paramètres correspondants. Ceux-ci sont alors signalisés l'un après l'autre par le clignotement de la LED rouge (cf. tableau).

Pour sélectionner un paramètre, découvrir la zone de détection pendant que le code correspondant clignote.

4. Mise en service

Lorsque plus rien ne se trouve dans la zone de détection, le mode de programmation redémarre pour une période de 7 secondes (la LED rouge reste allumée).

Si rien ne pénètre dans la zone de détection pendant ces 7 secondes, la programmation s'achève. Le robinet peut alors être utilisé.

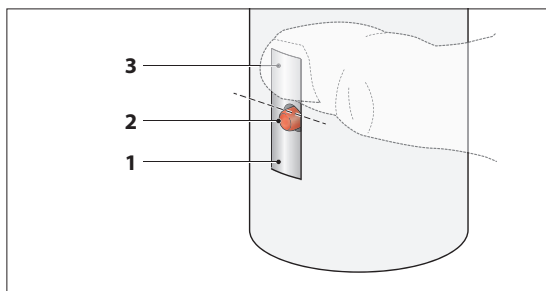

Manual programming

Operating elements for programming:

- 1 Sensor field
- 2 LED (yellow / red)
- 3 Upper sensor area

The following table provides an overview of the main programs and the available parameters for programming the fit ing manually:



		Parameter:	P1	P2	P3
Functions	F1	Range	Short	Medium *	Long **
	F2	Stagnation flus	Off *	On, 24 h after last use	On, daily every 24 h
	F3	Thermal disinfection, Permanent flo	Off *	On, TD 300 s	On, 120 s
	F4	Cleaning stop	Off *	On, 60 s	---

* Factory setting
 ** Programming example

In the pictures on pages 24 and 25, manual programming is depicted step-by-step.

As an example it is shown how to set the "range" function (F1) to "long" (P3).

Programming is carried out in four steps, which are briefly summarised here.

- 1. Start manual programming**
 Disconnect the power supply — wait at least 20 s — and reconnect the power supply.
 When the electronics are booting, the LED in the sensor field flashes yellow.
Do not put your hands into the sensor area during this phase!
 Afterwards the LED is red for max. 7 s. During this red phase, cover the sensor area above the LED and keep it covered. Programming mode is started.
- 2. Select function (F1 - F4)**
 The functions are now indicated one at a time by the flashing yellow LED (see table). To select a function, uncover the sensor area when the corresponding code is flashing

- 3. Set parameters**
 The flashing red LED shows you the currently set parameter (see table). By covering the sensor area again you can set the corresponding parameter. The parameters are indicated one at a time by the flashing red LED (see table). To set a parameter, uncover the sensor area when the corresponding code is flashing
- 4. Start operation**
 After leaving the sensor area, the programming mode starts once again with a time window of 7 seconds (red LED is on continuously).
 If the sensor area is not covered during these 7 seconds, the programming is completed. The fitting is now ready for use.

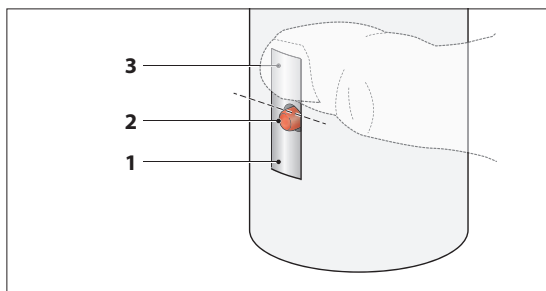

Kézi programozás

Kezelőelemek a programozáshoz:

- 1 Érzékelő mező
- 2 LED (sárga / piros)
- 3 Felső érzékelő tartomány

A következő táblázat áttekintést nyújt a szerelvény kézi programozásához szükséges főprogramokról és rendelkezésre álló paraméterekről:

		Paraméterek:	P1	P2	P3
Funkciók	F1	Hatótávolság	Rövid	Közepes *	Hosszú **
	F2	Pangási öblítés	Ki *	Be, 24 órával az utolsó használat után	Naponta Be, 24 óránként
	F3	Termikus fertőtlenítés, Tartós vízátfolyás	Ki *	Be, TD 300 mp	Be, 120 mp
	F4	Tisztítás leállítása	Ki *	Be, 60 mp	---

* Gyári beállítás

** Programozási példa

A 24. és 25. oldalon lévő ábrákon a kézi programozást lépésről lépésre szemléltetjük.

Példaként bemutatjuk, hogyan kell beállítani a „Hatótávolság” (F1) funkciót a „Hosszú” (P3) opcióra.

A programozás négy lépésben történik, amit itt röviden összefoglalunk.

1. Kézi programozás indítása

Szakítsa meg az áramellátást - várjon legalább 20 mp-et - majd állítsa vissza az áramellátást.

Az elektronika indítási folyamata közben az érzékelő mezőben lévő LED piros/sárgán villog.

Ebben a fázisban ne érjen az érzékelő mezőbe!

Azután a LED max. 7 mp-ig pirosan világít. A piros fázis alatt takarja le a LED fölötti érzékelő tartományt és tartsa azt letakarva. A programozási mód elindul.

2. A funkció (F1 - F4) kiválasztása

A funkciókat most egymás után a sárga LED villogása jelzi (lásd a táblázatot). Egy funkció kiválasztásához az adott villogókód alatt tegye szabaddá az érzékelő tartományt.

3. Paraméter beállítása

A piros LED villogásával tájékozódhat az aktuálisan beállított paraméterről (lásd a táblázatot).

Az érzékelő tartomány újbóli letakarásával beállíthatja a megfelelő paramétert. Ezeket egymás után a piros LED villogása jelzi (lásd a táblázatot).

Egy paraméter beállításához az adott villogókód alatt tegye szabaddá az érzékelő tartományt.

4. Üzemkészég létrehozása

Az érzékelő tartomány elhagyása után a programozási üzemmód ismét a 7 másodperces időablakkal kezdődik (a piros LED tartós világítása).

Amennyiben az érzékelő tartományt a 7 mp-en belül nem takarja le, a programozási folyamat lezárul. A szerelvény most üzemkész.

1.

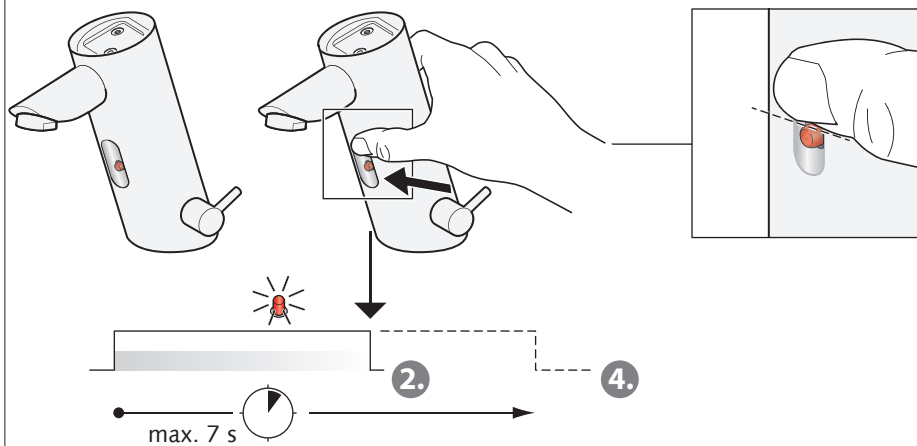
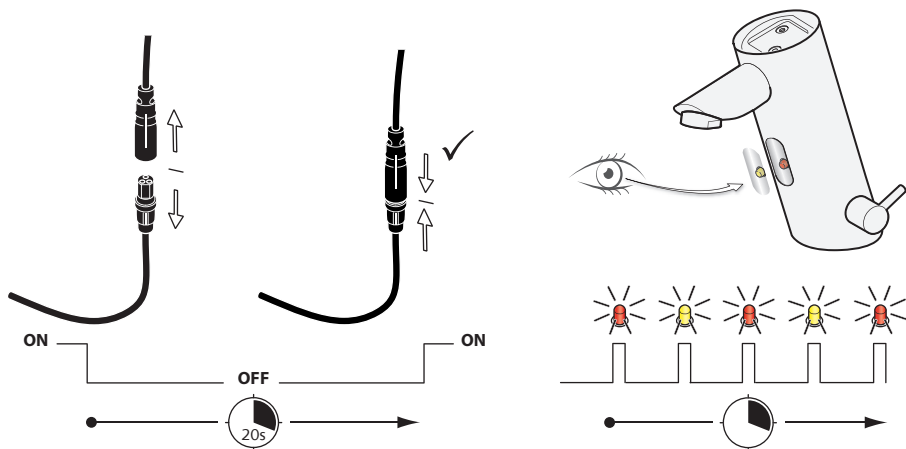

2.

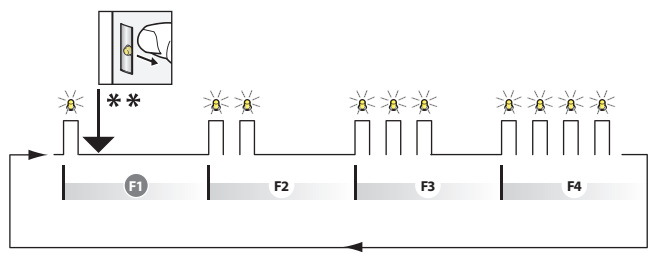

3.

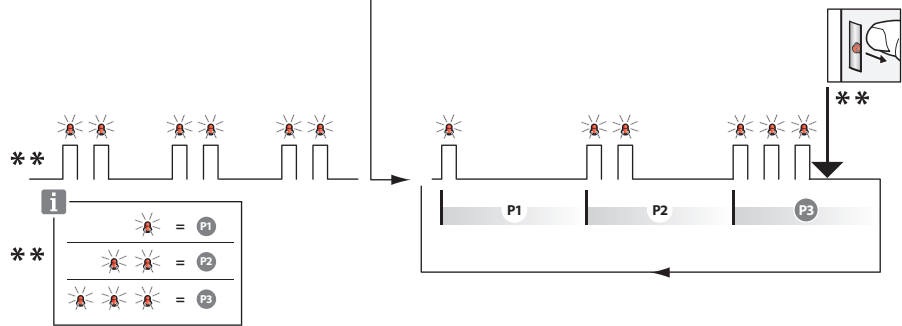
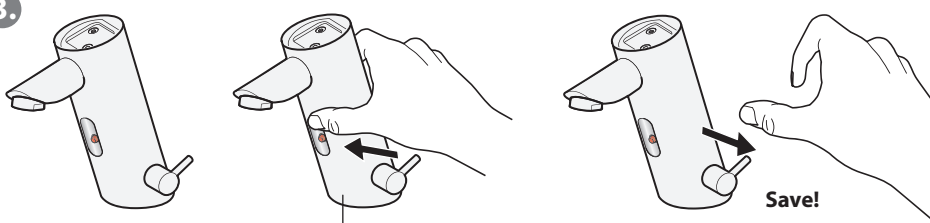

4.

Test

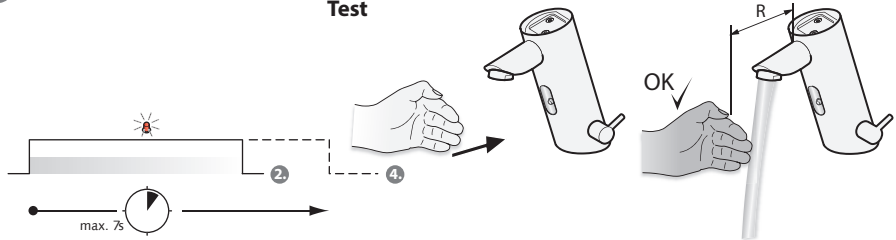

- DE
- NL
- FR
- EN
- HU

A / B On

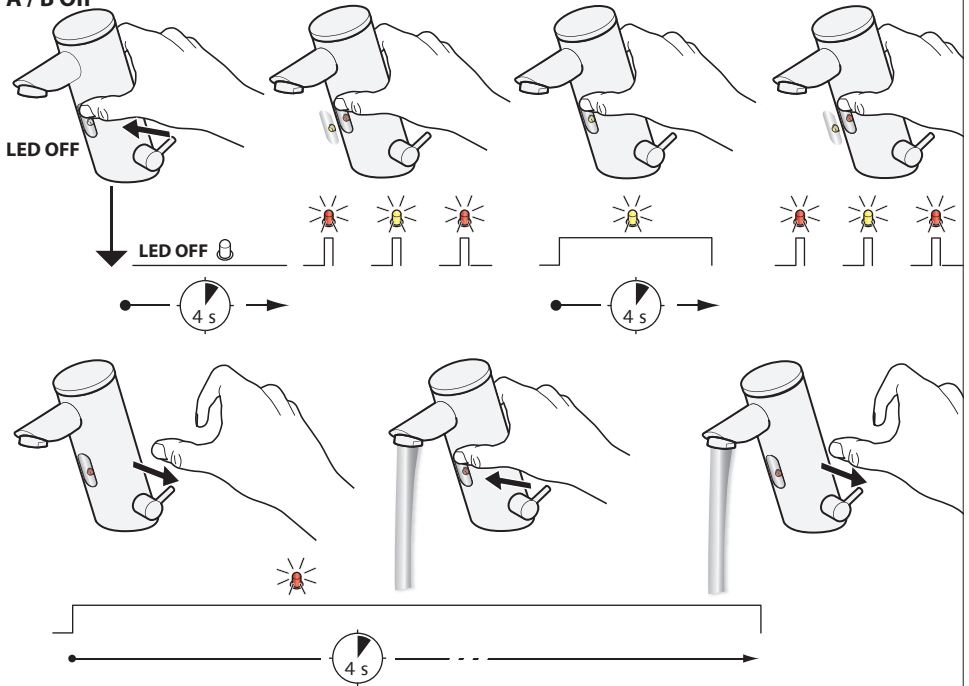

A O[~]

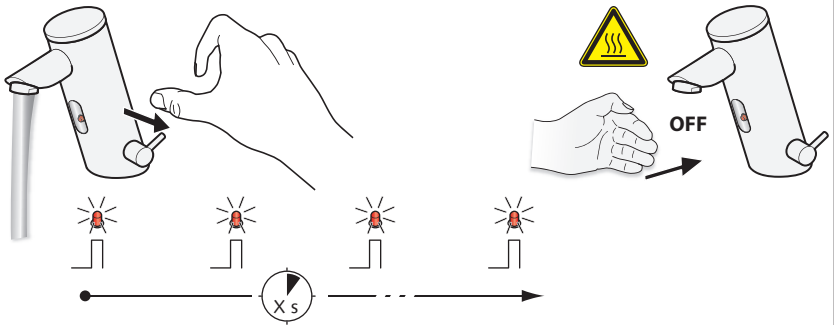



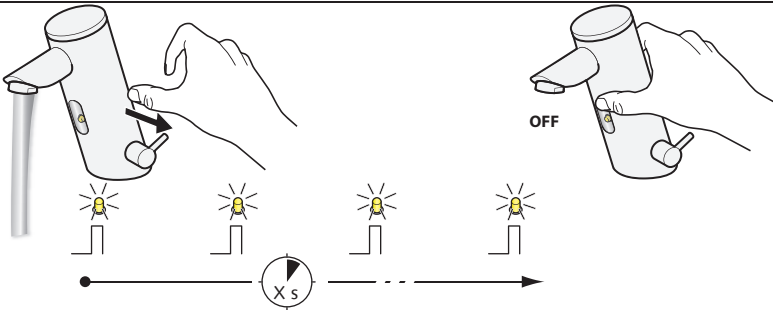

B O[~]



Eingestellte Parameter / Ingestelde parameters / Paramètres réglés Set parameters / Parámetros ajustados / Beállított paraméterek

- DE** Die eingestellten Parameter können durch Blinkcodes an der Armatur abgelesen werden (siehe „Manuelle Programmierung“). Alternativ können die Parameter mit dem eSHELL SSC Bluetooth®-Modul (Art.-Nr. 00 916 00 99) eingestellt und ausgelesen werden.
Tragen Sie die eingestellten Parameter in die nachstehende Tabelle ein.
- NL** De ingestelde parameters kunnen door knippercodes aan de kraan afgelezen worden (zie „Handmatige programmering“). Als alternatief kunnen de parameters met de eSHELL SSC Bluetooth®-module (art.-nr. 00 916 00 99) ingestelde en geëvalueerd worden.
Voer de ingestelde parameters in de volgende tabel in.
- FR** Les paramètres réglés peuvent être consultés au moyen des clignotements sur le robinet (cf. « Programmation manuelle »). De manière alternative, les paramètres peuvent également être réglés et consultés au moyen du module Bluetooth® eSHELL SSC (n° art. 00 916 00 99).
Consignez les paramètres réglés dans le tableau ci-contre.
- EN** The set parameters can be read by means of the flashing codes on the fitting (see “Manual programming”). As an alternative, the eSHELL SSC Bluetooth® module (part no. 00 916 00 99) can be used to set and read the parameters.
Enter the parameters set in the adjacent table.
- HU** A beállított paraméterek a villogó kódok alapján leolvashatók a csaptelepen (lásd „Kézi programozás“). Másik lehetőségként a paraméterek az eSHELL SSC Bluetooth®-modul (cikksz: 00 916 00 99) segítségével és beállíthatók és kiolvashatók.
Írja be a beállított paramétereket az itt látható táblázatba.

Funktionen / Funcies / Fonctions / Funciones / Functions / Funzioni Funkciók / Funkcje / Funkce

	DE	NL	FR	EN	HU
F1 	Reichweite	Reikwijdte	Portée	Range	Hatótávolság
F2 	Stagnations- spülung	Stagnatie- spoeling	Rinçage de stagnation	Stagnation flush	Pangási öblítés
F3  	Thermische Desinfektion	Thermische desinfectie	Désinfection thermique	Thermal disinfection	Termikus fertőtlenítés
	Dauerlauf	Continu bedrijf	Ecoulement	Permanent flow	Tartós vízfolyás
F4 	Reinigungs- stopp	Reinigingsstop	Programme de nettoyage	Cleaning stop	Tisztítás leállítása



 1/Xh 
 __ h   
 1/ __ h ____ s 0 (off)



 > 300 s (on) ____ s
 0 (off)



 120 s (on) ____ s

 I (on) ____ s 0 (off)





→

→

 31



 31



SCHELL GmbH & Co. KG
Armaturentechnologie
Raiffeisenstraße 31
57462 Olpe
Germany
Telefon +49 27 61 / 8 92-0
Telefax +49 27 61 / 8 92-199
info@schell.eu
www.schell.eu

