

# WOLF GASBRENNWERTGERÄTE COMFORTLINE

CGB-2-75/100

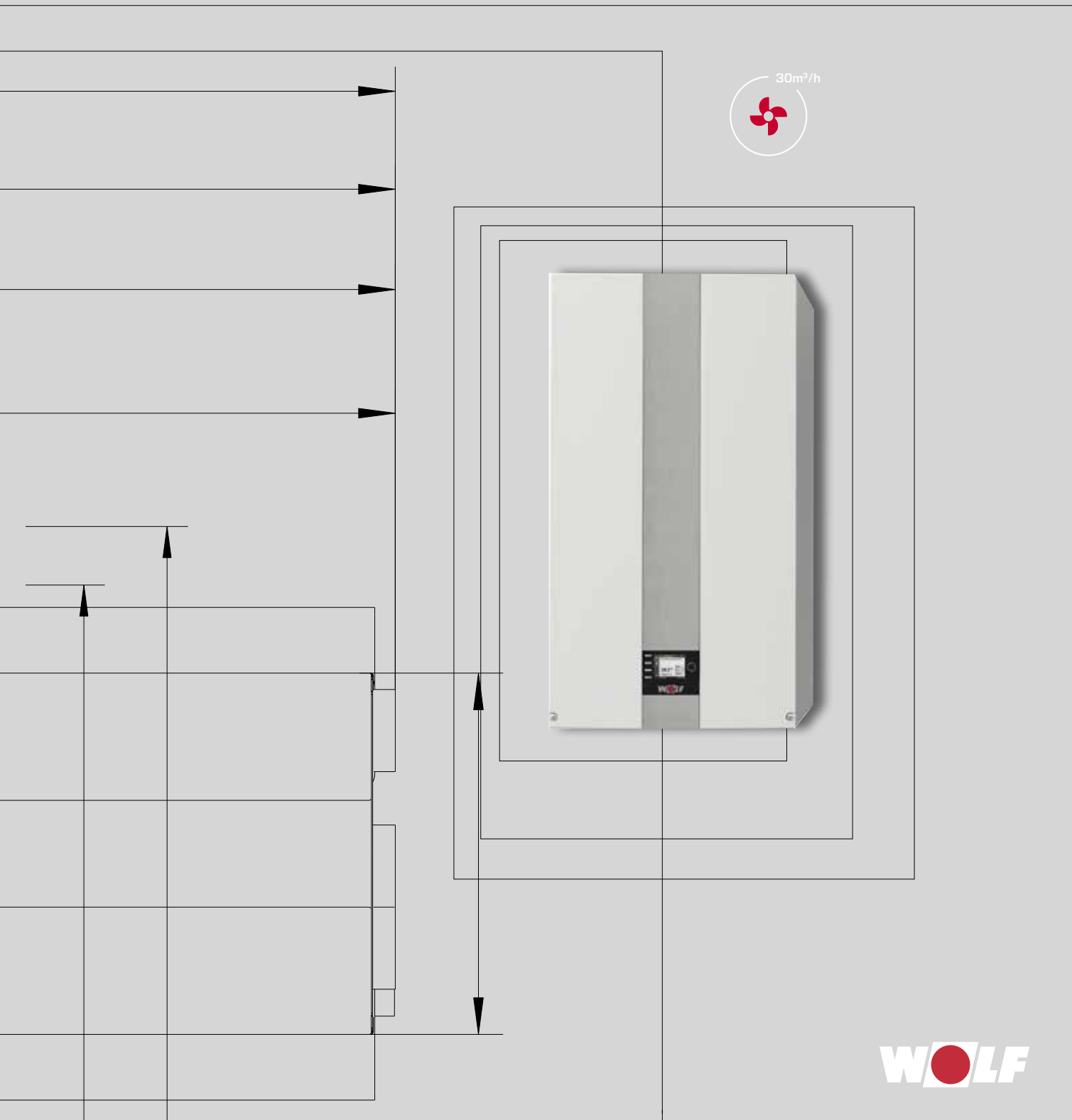

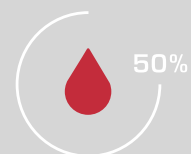
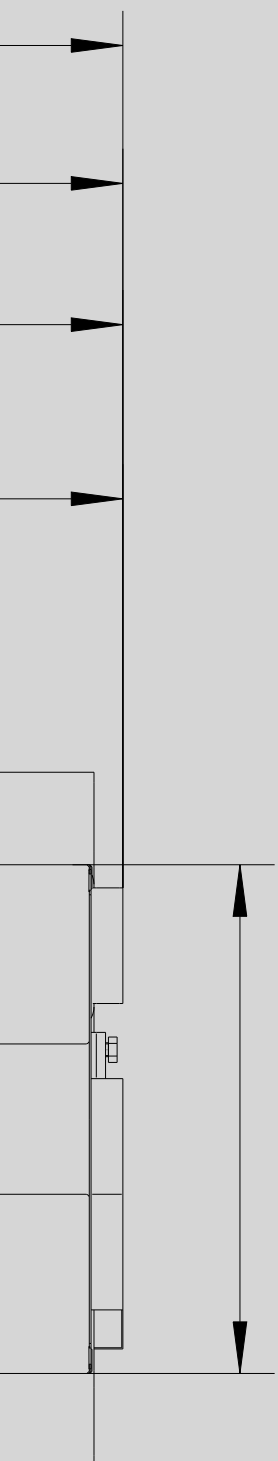

## DAS UMFASSENDE GERÄTESORTIMENT

des Systemanbieters WOLF bietet bei Gewerbe- und Industriebau, bei Neubau sowie bei Sanierung/Modernisierung die ideale Lösung. Das WOLF Regelungsprogramm erfüllt jeden Wunsch in Bezug auf Heizkomfort. Die Produkte sind einfach zu bedienen und arbeiten energiesparend und zuverlässig. Solarthermieranlagen lassen sich in kürzester Zeit auch in vorhandene Anlagen integrieren.

WOLF Produkte sind problemlos und schnell montiert und gewartet.

<b>GASBRENNWERTGERÄTE COMFORTLINE</b>	04-05
<b>TECHNISCHE DATEN</b>	06-07
<b>ABMESSUNGEN + ANSCHLUSSMASSE</b>	08
<b>GRUNDREGELUNG</b>	09
<b>REGELUNGSZUBEHÖR</b>	10-11
<b>LUFT-/ABGASFÜHRUNG</b>	12-13
<b>ZUBEHÖR</b>	14-15

**Gasbrennwertgeräte, Brennkammer geschlossen,**  
für raumluftabhängigen und -unabhängigen Betrieb

**Modulationsverhältnis bis 1:6:**  
moduliert zwischen 16 und 100%

**5-fach kaskadierbar**  
bis 500 kW

**Jahreszeitbedingte  
Raumheizungseffizienz**  
von 95 %

**Idealer Regelaufbau**  
alle Platinen und WOLF Link home (optional) in einem  
Gehäuse, leicht zugängliche Anschlüsse

**Robuster, beschichteter AISi-Wärmetauscher**  
aus Strangpressprofil

**Serienmäßige Abgasrückstromklappe**  
für Kaskadenanwendung

**Intelligente Pumpenspreizungsregelung**  
für optimale Brennwertnutzung



**Kein Überströmventil,**  
**keine Rücklaufftemperaturerhöhung**  
für maximalen Brennwertnutzen

Optional auch mit Internetschnittstelle  
**WOLF Link pro 4G**  
inklusive eigenem Router

**Produktübergreifendes Regelungssystem WRS-2:**  
BM-2 mit Inbetriebnahme-Assistent

14

## **VORTEILE DER WOLF GASBRENNWERTGERÄTE 75 BIS 100 KW**

CGB-2-75/100

**Hybridfähig**  
mit WOLF Wärmepumpen

**Wartung**  
ohne Heizwasser abzulassen

**Einfacher Austausch von Bestandsgeräten,**  
zu Vorgängermodellen vollkompatible Anschlüsse



GASBRENNWERTGERÄTE COMFORTLINE

# TECHNISCHE DATEN

## CGB-2-75 / 100

### GASBRENNWERTTHERME FÜR HEIZEN

#### MODULATIONSBEREICH

bei Vorlauf / Rücklauf, 50 / 30°C / Erdgas

CGB-2-75	von 15,9 bis 75,8 kW
CGB-2-100	von 15,9 bis 98,7 kW

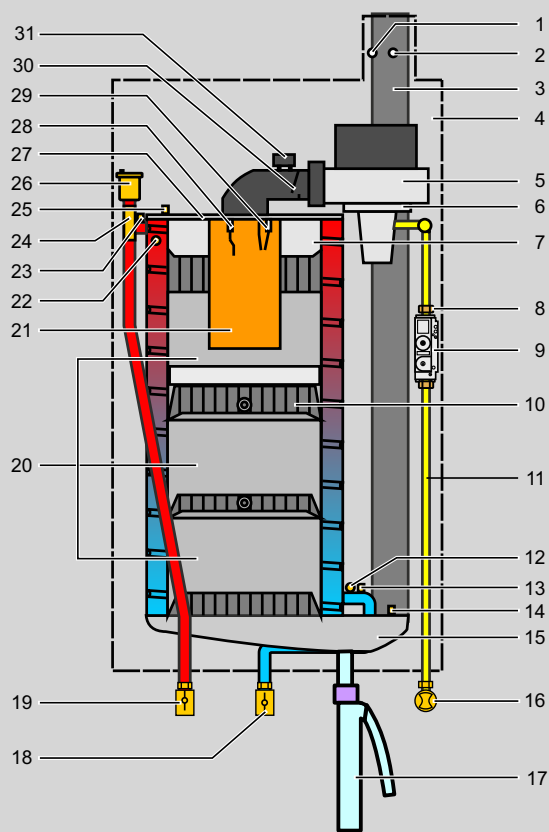
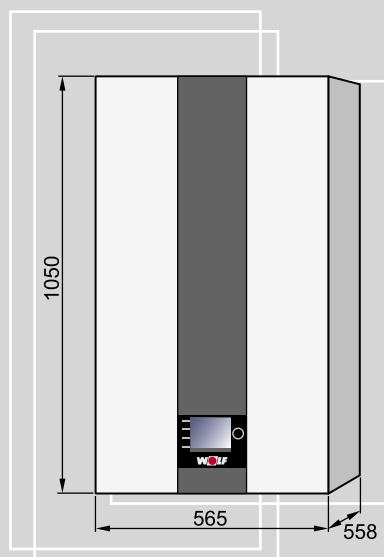

- |                                 |                                    |
|---------------------------------|------------------------------------|
| 1 Zuluftmessstelle              | 17 Kondenswassersiphon             |
| 2 Abgasmessstelle               | 18 Heizungsrücklauf                |
| 3 Abgasrohr                     | 19 Heizungsvorlauf                 |
| 4 Brennraumgehäuse              | 20 Verdränger                      |
| 5 Gasgebläse                    | 21 Brenner                         |
| 6 Gas-/Luftmischkammer          | 22 Vorlauffühler                   |
| 7 Brennkammerdeckelisolierung   | 23 eSTB - Vorlauf                  |
| 8 Gaskrosselblende              | 24 Entspannungstopf                |
| 9 Gaskombiventil                | 25 Temperaturbegrenzer Brennkammer |
| 10 Heizwasserwärmetauscher      | 26 Schnellentlüfter                |
| 11 Gasdruckwächter (optional)   | 27 Brennkammerdeckel               |
| 12 Wasserdrucksensor            | 28 Überwachungselektrode           |
| 13 Rücklauffühler               | 29 Zündelektrode                   |
| 14 Abgastemperatursensor        | 30 Rückstromverhinderer            |
| 15 Kondensatwanne               | 31 Zündtrafo                       |
| 16 Gaszuleitung / Gasgerätehahn |                                    |

<b>Technische Daten</b>		<b>CGB-2-75</b>	<b>CGB-2-100</b>
Nennwärmeleistung bei 80/60°C	kW	70,8	92,1
Nennwärmeleistung bei 50/30°C	kW	75,8	98,7
Nennwärmebelastung	kW	71,5	94,0
<b>Kleinste Wärmeleistung (mod. bei 80/60)</b>			
Erdgas E/H	kW	14,9	14,9
Flüssiggas P	kW	19,7	19,7
<b>Kleinste Wärmeleistung (mod. bei 50/30)</b>			
Erdgas E/H	kW	15,9	15,9
Flüssiggas P	kW	21,2	21,2
<b>Kleinste Wärmebelastung (modulierend)</b>			
Erdgas E/H	kW	15,0	15,0
Flüssiggas P	kW	20,0	20,0
Heizungsvorlauf Außen-Ø	G	1½"	1½"
Heizungsrücklauf Außen-Ø	G	1½"	1½"
Abwasseranschluss [Kondensat]		1"	1"
Gasanschluss	R	¾"	¾"
Luft- / Abgasrohranschluss	mm	110/160	110/160
Abmessungen HxBxT	mm	1050x565x558	1050x565x558
<b>Gasanschlusswert:</b>			
Erdgas E/H [Hi = 9,5 kWh/m³ = 34,2 MJ/m³]	m³/h	7,53	9,89
Erdgas LL [Hi = 8,6 kWh/m³ = 31,0 MJ/m³] <sup>1)</sup>	m³/h	8,31	10,93
Flüssiggas P [Hi = 12,8 kWh/kg = 46,1 MJ/kg]	kg/h	5,59	7,34
<b>Gasanschlussdruck:</b>			
Erdgas	mbar; hPa	20	20
Flüssiggas	mbar; hPa	50	50
Werkseinstellung maximale Vorlauftemperatur	°C	80	80
Max. Gesamtüberdruck Heizung	bar / MPa	6 / 0,6	6 / 0,6
Wasserinhalt des Heizwasserwärmetauschers	Ltr.	10	10
Warmwasser-Temperaturbereich [einstellbar]	°C	15-65	15-65
Heizwasserwiderstand bei 20 K Spreizung	mbar; hPa	86	159
<b>Nennwärmeleistung:</b>			
Abgasmassenstrom	g/s	32,2	42,4
Abgastemperatur 50/30 - 80/60	°C	55-79	65-91
Verfügbarer Förderdruck des Gasgebläses	Pa	120	216
<b>Kleinste Wärmebelastung:</b>			
Abgasmassenstrom	g/s	6,9	6,9
Abgastemperatur 50/30 - 80/60	°C	36-60	36-60
Verfügbarer Förderdruck des Gasgebläses <sup>2)</sup>	Pa	[6] 17	[6] 17
Abgaswertegruppe nach DVGW G 635		G52	G52
NOx-Klasse		6	6
Elektrischer Anschluss	V~/Hz	230/50	230/50
Eingebaute Sicherung [mittelträge]	A	4	4
Elektrische Leistungsaufnahme	W	93	159
Schutzart		IP20	IP20
Gesamtgewicht [leer]	kg	94	94
Kondenswassermenge bei 40/30°C	Ltr./h	7,1	9,8
pH-Wert des Kondensats		ca. 4	ca. 4
CE-Identnummer		CE-0085DL0287	

<sup>1)</sup> Gilt nicht für Österreich/Schweiz

<sup>2)</sup> Wert für HG02 bei Werkseinstellung; Wert in Klammern für HG02 bei min. Wert

**ABMESSUNGEN**  
+ Anschlussmaße

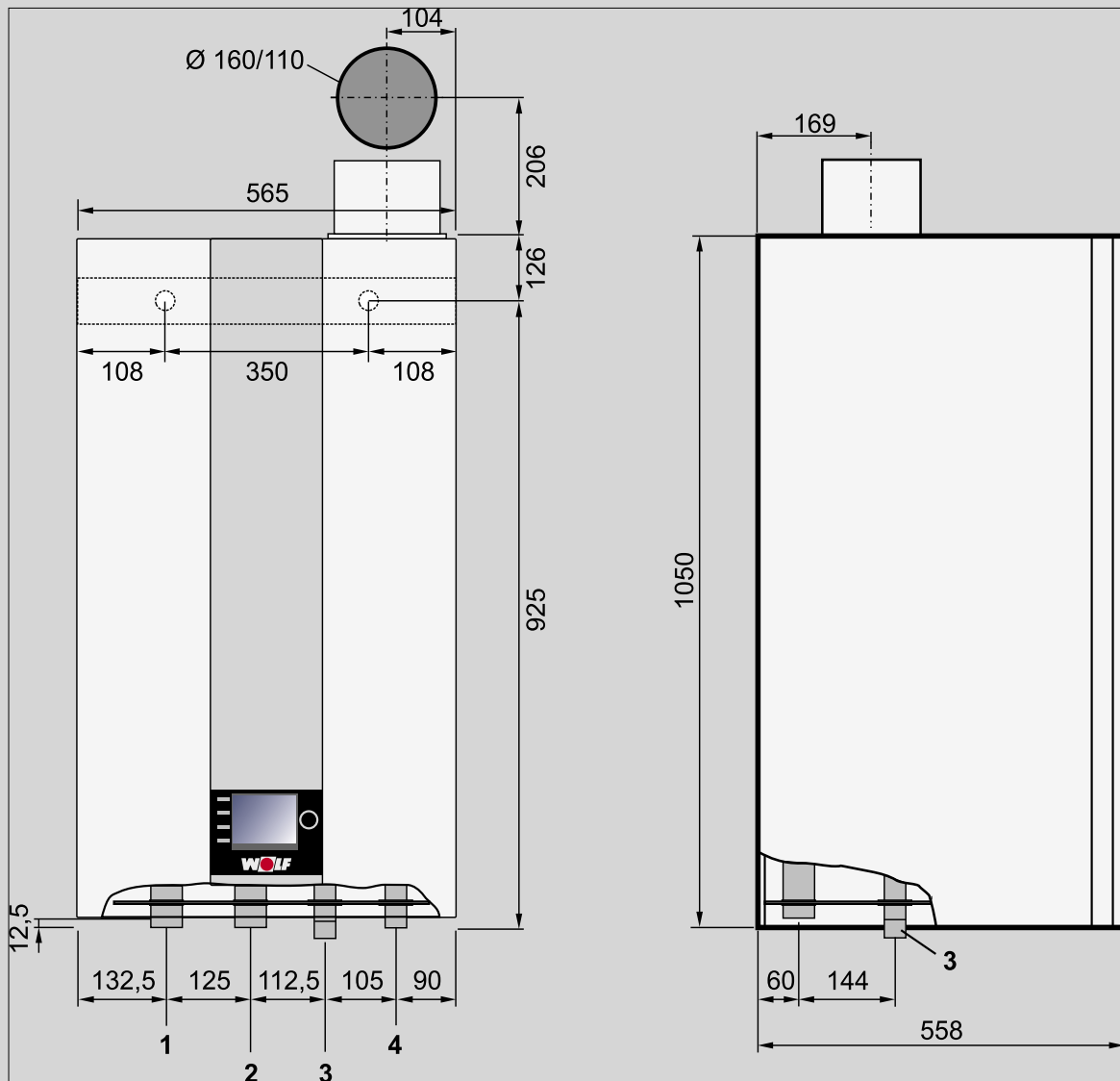

- 1 Heizungsvorlauf
- 2 Heizungsrücklauf
- 3 Kondensatwasserablauf
- 4 Gasanschluss

↑  
Vorderansicht

↓  
Untersicht

↑  
Seitenansicht

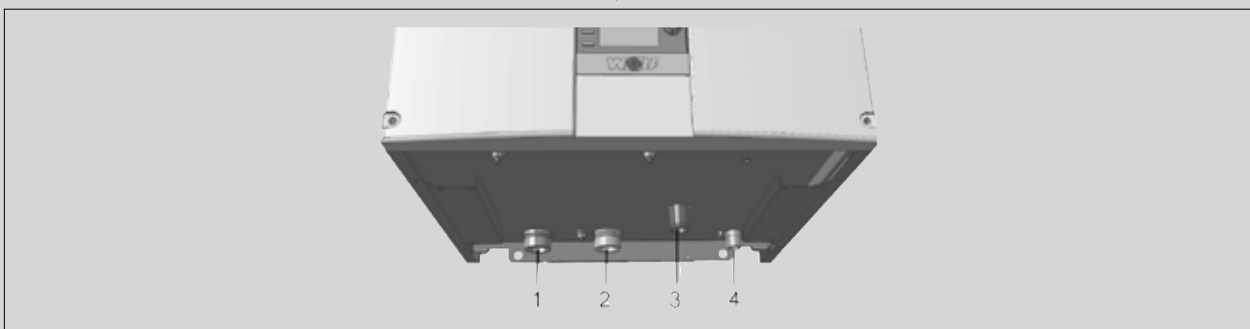

- 1 Heizungsvorlauf G 1½"
- 2 Heizungsrücklauf G 1½"

- 3 Siphon
- 4 Gasanschluss R ¾"



Für den Betrieb eines Gasbrennwertgerätes CGB-2 muss entweder ein Anzeigemodul AM oder ein Bedienmodul BM-2 verwendet werden.

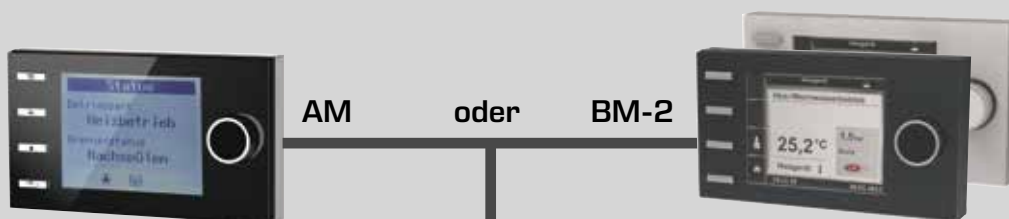

Das AM dient nur als Anzeigemodul für den Wärmeerzeuger. Es können gerätespezifische Parameter und Werte parametrisiert bzw. angezeigt werden.

### Anzeigemodul AM

- Anzeigemodul für den Wärmeerzeuger
- nur notwendig wenn BM-2 als Fernbedienung genutzt wird oder in einer Kaskadenschaltung / Hybridanwendung
- Bedienung durch Drehgeber mit Tastfunktion
- 4 Schnellstarttasten für häufig benutzte Funktionen
- LC-Display mit Hintergrundbeleuchtung
- AM ist immer im Wärmeerzeuger

### Bedienmodul BM-2

- in schwarz und weiß
- witterungsgeführte Vorlauftemperatur
- Zeitprogramme für Heizen, Warmwasser und Zirkulation
- 3,5" Farbdisplay
- einfache Menüführung durch Klartextanzeige
- Bedienung durch Drehgeber mit Tastfunktion
- 4 Funktionstasten für häufig benutzte Funktionen
- microSD Kartenslot für Softwareupdate
- Montage wahlweise in Regelung des Wärmeerzeugers oder in Wandschalter als Fernbedienung
- bei Mehrkreisanlagen nur ein Bedienmodul notwendig
- erweiterbar mit Mischermodule MM-2 (max. bis zu 7 Mischerkreise)
- BM-2 als Fernbedienung für Lüftungsgerät CWL Excellent einsetzbar (Eine Bedieneinheit für Heizung und Lüftung)



**Anzeigemodul AM oder Bedienmodul BM-2 zwingend erforderlich**

2-Draht eBus-Verbindung



Bedienmodul BM-2 in schwarz und weiß,  
(wenn BM-2 im Wärmeerzeuger, maximal  
6 zusätzliche Fernbedienungen möglich)



### Mischermodul MM-2

- Erweiterungsmodul zur Regelung eines Mischerkreises
- witterungsgeführte Vorlauf-temperaturregelung
- einfache Konfiguration des Reglers durch Auswahl von vordefinierten Anlagenvarianten
- Bedienmodul BM-2 mit Wandschalter als Fernbedienung erweiterbar
- Rast 5 Anschlusstechnik
- inkl. Vorlauftemperaturfühler

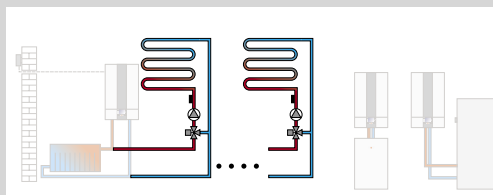

### Solarmodul SM1-2

- Erweiterungsmodul zur Regelung eines Solarkreises inkl. Kollektortemperaturfühler, Speichertemperaturfühler und Tauchhülsen
- in Verbindung mit WOLF-Wärmeerzeugern höhere Energieeinsparung durch intelligente Speichernachladung, d.h. Sperrung der Speichernachladung bei genügend hohem Solarertrag
- Wärmemengenerfassung mit externem Wärmemengenzähler
- Funktionskontrolle für Volumenstrom und Schwerkraftbremse
- Temperaturdifferenz-Regelung für einen Wärmeabnehmer
- Speichermaximaltemperaturbegrenzung
- Anzeige der Soll- und Istwerte im Bedienmodul BM-2
- integrierter Betriebsstundenzähler
- eBus-Schnittstelle mit automatischem Energiemanagement
- Rast 5 Anschlusstechnik
- bei CSZ-2 bereits im Lieferumfang enthalten

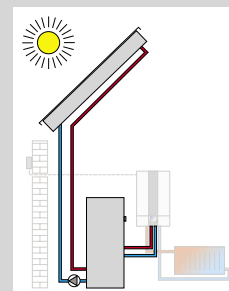

### Solarmodul SM2-2

- Erweiterungsmodul zur Regelung einer Solaranlage mit bis zu 2 Speichern und 2 Kollektorfeldern, inkl. 1 Kollektorfühler, 1 Speicherfühler jeweils mit Tauchhülse
- einfache Konfiguration des Reglers durch Auswahl von vordefinierten Anlagenvarianten
- in Verbindung mit WOLF-Wärmeerzeugern höhere Energieeinsparung durch intelligente Speichernachladung, d.h. Sperrung der Speichernachladung bei genügend hohem Solarertrag
- Wärmemengenerfassung mit externem Wärmemengenzähler für alle Konfigurationen
- Auswahl der Speicherbetriebsart
- Anzeige der Soll- und Istwerte im Bedienmodul BM-2
- eBus-Schnittstelle mit automatischem Energiemanagement
- Rast 5 Anschlusstechnik

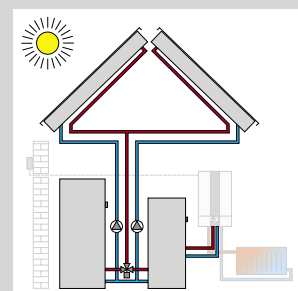

### Kaskadenmodul KM-2

- Erweiterungsmodul zur Regelung von Anlagen mit hydraulischer Weiche oder Kaskadenansteuerung
- einsetzbar für Gas-Brennwertgeräte [5 Geräte]
- einfache Konfiguration des Reglers durch Auswahl von vordefinierten Anlagenvarianten
- Ansteuerung eines Mischerkreises
- Bedienmodul BM-2 einclippsbar, mit Wandschalter als Fernbedienung erweiterbar
- 0-10V-Eingang für GLT-Anlagen, Störmeldeausgang 230V
- eBus-Schnittstelle mit automatischem Energiemanagement
- Rast 5 Anschlusstechnik

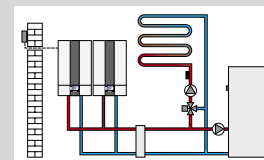

### Analoge Fernbedienung AFB

- einfache WRS-Fernbedienung für Heiz- und Mischerkreise
- jeder Heizkreis kann mit einer Fernbedienung separat bedient werden
- integrierter Raumtemperaturfühler
- Einstellung Temperatur- und Programmwahl über Drehschalter
- nur in Verbindung mit Bedienmodul BM-2

2-Draht eBus-Verbindung



**ISM8i Ethernet-Schnittstellenmodul**

Schnittstellenmodul mit offengelegtem TCP/IP-Protokoll zur systemunabhängigen Einbindung von WOLF-Heiz- und Lüftungsgeräten.



**KNX-Schnittstellen-Set**

Schnittstellen-Set zur Einbindung von WOLF-Wärmeerzeugern in ein KNX Netzwerk

bestehend aus:  
Schnittstellenmodul ISM8i, KNX-IP-BAOS Modul,  
Montage-/Bedienungsanleitung, Netzkabel



**EA-Modul**

Erweiterungsmodul für je 2 parametrierbare Ein- und Ausgänge



**BACnet-Schnittstellen-Set**

Schnittstellen-Set zur Einbindung von bis zu 4 Gasbrennwertgeräten in ein BACnet Netzwerk.

bestehend aus:  
Schnittstellenmodul ISM8, WOLF BACnet-Gateway,  
Montage-/Bedienungsanleitung, Netzkabel [2 Stück]



**Wolf Link 4G**

- WOLF Link home und LTE Router - vorinstalliert mit Antenne
- Fernüberwachung der Anlage - auch, wenn kein Router oder Netzwerkanschluss im Haus verfügbar ist
- Perfekt für Vermieter, Hausverwalter usw. ohne Zugang zum lokalen Netzwerk
- Zentrale Verwaltung mehrerer Anlagen über WOLF Smartset
- Einstellungen können aus der Ferne vorgenommen werden
- Datenaufzeichnung & Störmeldungen aus der Ferne möglich
- Zum Betrieb wird ein mobiler Datentarif (min. 3G) mit ca. 500MB/Monat benötigt

**WOLF LINK HOME**

LAN / WLAN-Schnittstelle für den Zugriff über Internet oder ein lokales Netzwerk auf die Regelung. Bedienung über IOS, Android oder WOLF-Portal. Einbau in die Geräteregelelung.

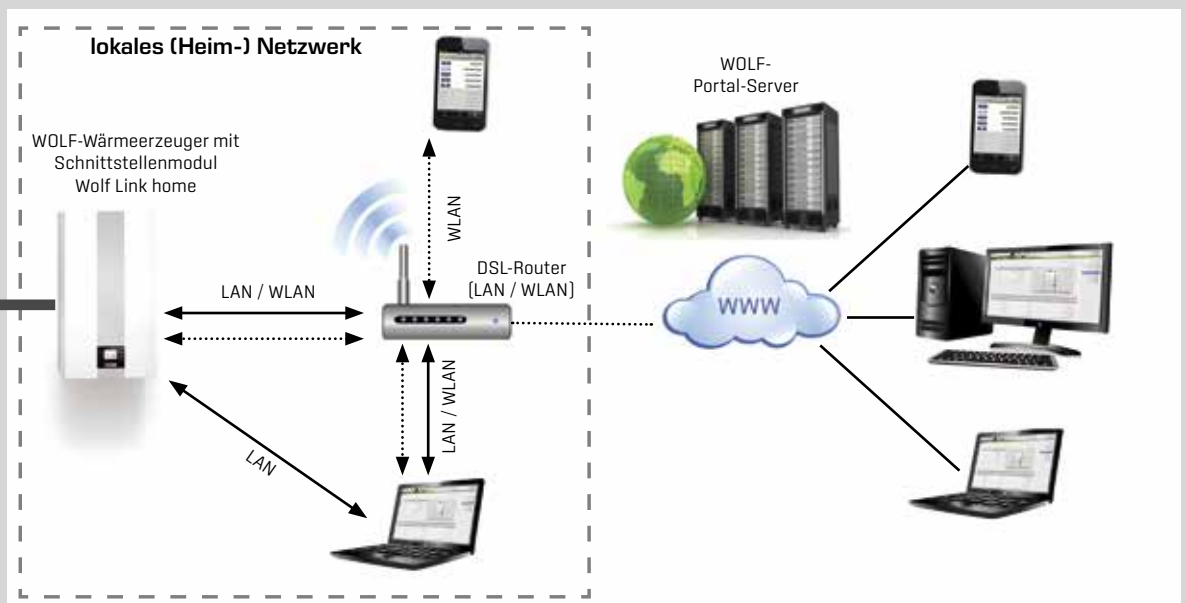

# LUFT-/ABGASFÜHRUNG FÜR GASBRENNWERTGERÄTE

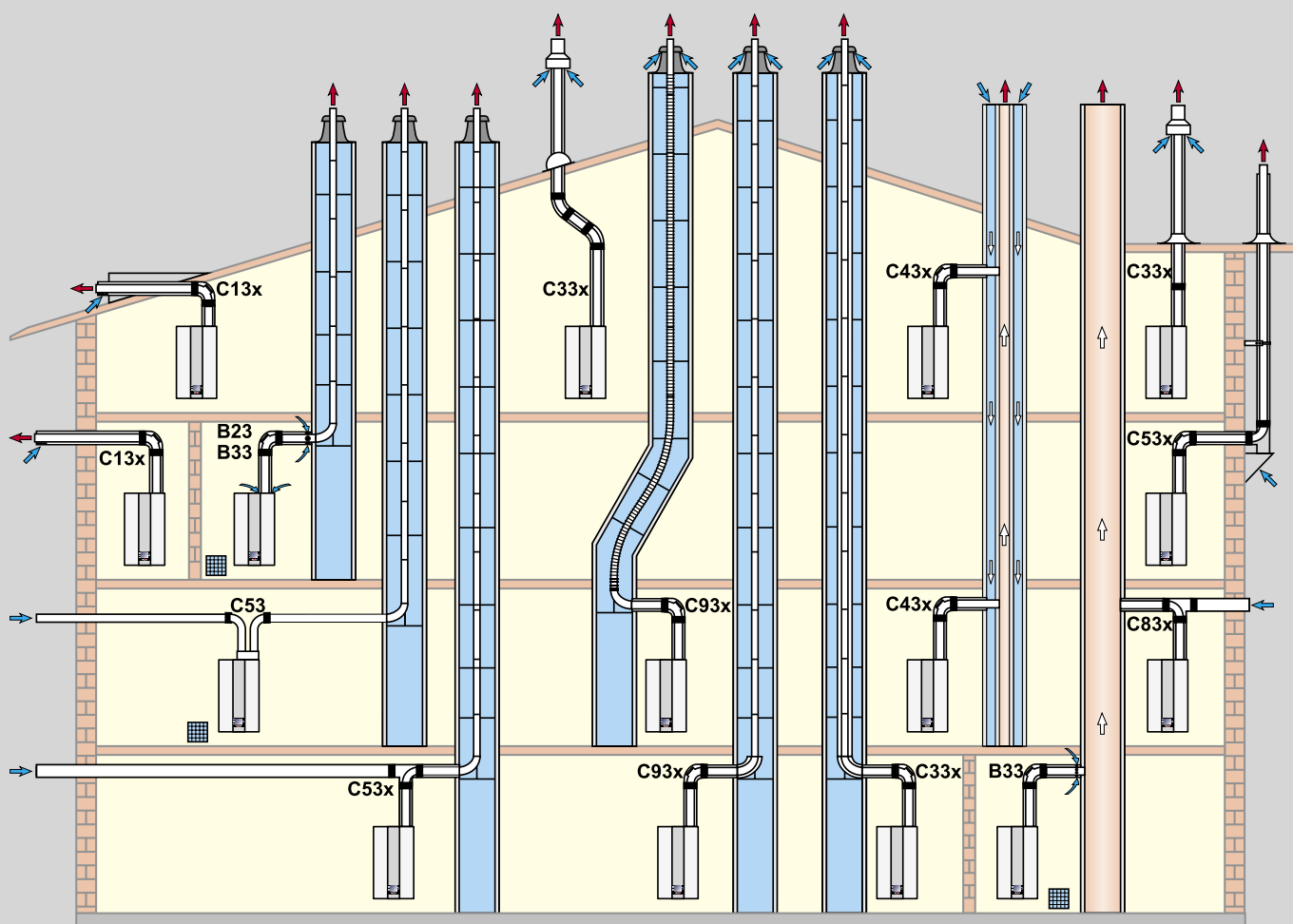

Belüftung bei B23, B33, C53 vorsehen

# LUFT-/ABGASFÜHRUNG FÜR GASBRENNWERTGERÄTE CGB-2-75/100

Art	Ausführungsvarianten	Maximallänge <sup>1)2)</sup> [m]		
		CGB-2	-75	-100
B23	Abgasleitung im Schacht und Verbrennungsluft direkt über Wärmeerzeuger (raumluftabhängig)	DN 110	50	52
		DN 110/160 <sup>3)</sup>	52	52
B33	Abgasleitung im Schacht mit waagerechter konzentrischer Anschlussleitung (raumluftabhängig)	DN 110	41	43
		DN 110/160 <sup>3)</sup>	52	52
B33	Anschluss an feuchteunempfindlichen Abgasschornstein mit waagerechter, konzentrischer Anschlussleitung (raumluftabhängig)	Berechnung nach DIN EN 13384 (LAS-Hersteller)		
C13x	waagerechte konzentrische Dachdurchführung durch Schrägdach, (raumluftunabhängig - Dachgaube bauseits)	DN 110/160	(12) 15	(9) 16
C33x	senkrechte konzentrische Dachdurchführung durch Schrägdach oder Flachdach (raumluftunabhängig)	DN 110/160	(8) 11	(8) 12
C43x	Anschluss an feuchteunempfindlichen Luft-/Abgasschornstein (LAS), maximale Rohrlänge von Mitte Gerätebogen bis Anschluss 2m (raumluftabhängig)	Berechnung nach DIN EN 13384 (LAS-Hersteller)		
C53	Anschluss an Abgasleitung im Schacht und Zuluftleitung durch Außenwand (raumluftunabhängig)	DN 110	43	44
		DN 110/160 <sup>3)</sup>	50	50
C53x	Anschluss an Abgasleitung an der Fassade (raumluftunabhängig), Verbrennungsluft über Außenwandkonsole	DN 110	45	45
C53x	Anschluss an Abgasleitung im Schacht und Zuluft durch Außenwand (raumluftunabhängig)	DN 110	43	44
		DN 110/160 <sup>3)</sup>	50	50
C83x	Anschluss konzentrisch an feuchteunempfindlichen Abgasschornstein und Verbrennungsluft durch Außenwand (raumluftunabhängig)	Berechnung nach DIN EN 13384 (LAS-Hersteller)		
C93x	senkrechte Abgasleitung für den Schachteinbau starr/flexibel mit waagerechter konzentrischer Anschlussleitung	DN 110	(10) 23	(10) 25
		DN 110/160 <sup>3)</sup>	(14) 33	(14) 33

<sup>1)</sup> Werte gültig bei HG02 „Werkseinstellung“ (siehe Betriebsanleitung für die Fachkraft); bei Einstellung HG02 auf minimal bitte Werte in Klammern berücksichtigen.

<sup>2)</sup> Zur Berechnung der Rohrlänge siehe Abschnitt Berechnung der Luft-/Abgasführungslänge in der „Betriebsanleitung für die Fachkraft“

<sup>3)</sup> Erweiterung im Schacht von DN 110 auf DN 160

**Hinweis: Die Systeme C33x und C83x sind auch für die Aufstellung in Garagen geeignet.**

Die Berechnung erfolgte unter Berücksichtigung der Druckbedingungen (Geodätische Höhe: 325m).

Die Montagebeispiele sind ggf. an die bau- und länderrechtlichen Vorschriften anzupassen. Fragen zur Installation, insbesondere zum Einbau von Revisionsteilen und Zuluftöffnungen (Belüftung über 50kW generell erforderlich), sind vor der Installation mit dem zuständigen Bezirksschornsteinfeger zu klären.

**Die Längenangaben beziehen sich auf die konzentrische Luft-/Abgasführung und Abgasleitungen und nur auf original WOLF-Teile.**

#### Berechnung der Luft-/ Abgasführungslänge

Die errechnete Länge der Luft-/ Abgasführung oder Abgasleitung setzt sich zusammen aus der geraden Rohrlänge und der Länge der Rohrbögen.

#### Beispiel:

Gerades Luft-/ Abgasrohr Länge = 1,5 m

Bogen 87° = 2,0 m

2 x 45° Bogen = 2 x 1,2 m

L = 1,5 m + 1 x 2,0 m + 2 x 1,2 m

L = 5,9 m

**Die Luft-/Abgassysteme DN60/100, DN80/125 und DN110/160 sind mit den WOLF-Gasbrennwertgeräten systemzertifiziert.**

Folgende Luft-/Abgasleitungen oder Abgasleitungen mit der Zulassung CE-0036-CPD-9169003 dürfen eingesetzt werden:

- Abgasleitung DN60, DN80, DN110, DN125 und DN160
- Konzentrische Luft-/Abgasführung DN60/100, DN80/125 und DN110/160
- Konzentrische Luft-/Abgasführung (an der Fassade) DN80/125
- Abgasleitung flexibel DN60, DN80 und DN 110

Die erforderlichen Kennzeichnungsschilder liegen dem jeweiligen WOLF-Zubehör bei.

Dem Zubehör beiliegende Montagehinweise sind zusätzlich zu beachten.

Bogen	Bauart	rechnerische Länge [m]
30°	einwandig	0,4
45°	einwandig	0,6
87°	einwandig	1,0
30°	konzentrisch	0,7
45°	konzentrisch	1,2
87°	konzentrisch	2,0

# GASBRENNWERTGERÄTE COMFORTLINE ZUBEHÖR

## CGB-2 Gasbrennwerttherme für Heizen

Geprüft nach EG-Richtlinien und DIN EN 483 für Heizungsanlagen nach DIN EN 12828 mit Vorlauftemperaturen bis 90°C und max. 6 bar zulässigem Betriebsdruck, geeignet für gleitend abgesenkten Betrieb bis auf Raumtemperatur; Leistung modulierend geregelt, Vormischbrenner geeignet für Erdgas E, LL oder Flüssiggas, geschlossene Brennkammer für raumluftabhängigen und raumluftunabhängigen Betrieb.

Regelung mit Gasfeuerungsautomat, elektronischer Zündung und Ionisations-Flammenüberwachung, drehzahl geregelter Ventilator.

Verkleidung weiß RAL 9016 pulverbeschichtet.

Zubehör	CGB-2-75	CGB-2-100
Regelungszubehör		
Anzeigemodul AM	<input type="radio"/>	<input type="radio"/>
Bedienmodul BM-2	<input type="radio"/>	<input type="radio"/>
Wandsockel	<input type="radio"/>	<input type="radio"/>
Mischermodul MM-2	<input type="radio"/>	<input type="radio"/>
Solarmodul SM1-2	<input type="radio"/>	<input type="radio"/>
Solarmodul SM2-2	<input type="radio"/>	<input type="radio"/>
Kaskadenmodul KM-2	<input type="radio"/>	<input type="radio"/>
WOLF Link home / pro - LAN/WLAN-Schnittstellenmodul inkl. PC-Software	<input type="radio"/>	<input type="radio"/>
WOLF Link 4G	<input type="radio"/>	<input type="radio"/>
ISM8i Ethernet-Schnittstelle Open Source	<input type="radio"/>	<input type="radio"/>
KNX-Schnittstellen-Set	<input type="radio"/>	<input type="radio"/>
EA-Modul	<input type="radio"/>	<input type="radio"/>
BACNET-Schnittstellen-Set	<input type="radio"/>	<input type="radio"/>
PWM-Kabel 2m	<input type="radio"/>	<input type="radio"/>

- Im Lieferumfang enthalten
- mögliches Zubehör

**Zubehör**

**CGB-2-75**

**CGB-2-100**

Hydraulisches Zubehör

Pumpengruppe Heizkreis zum direkten Anschluss an die Gasbrennwerttherme

Anschlussgruppe Heizkreis ohne Pumpe

Weichenset für Einzelgeräte (Rechts-/Linksanbau)

Weichenset für 2-er Kaskadeneinheit (Rechtsanbau)

Weichenset für 2-er Kaskadeneinheit (Linksanbau)

Schlammabscheider, vertikal

Schlammabscheider, drehbar

Mikroblasenabscheider

Hydraulische Weiche bis 10 m³/h

Plattenwärmetauscher aus Edelstahl zur Systemtrennung

Strangregulierventil 2" 20-200 l/min

Gasanschluss-Zubehör

Gaskugelhahn Eck- oder Durchgangsform, verchromt,  
mit thermischer Absperreinrichtung

Gasartumrüst-Sätze für LL und Flüssiggas

- Im Lieferumfang enthalten
- mögliches Zubehör

**Beispielanwendung: Zubehör „Weichenset für 2er-Kaskadeneinheit (Rechtsanbau)“**

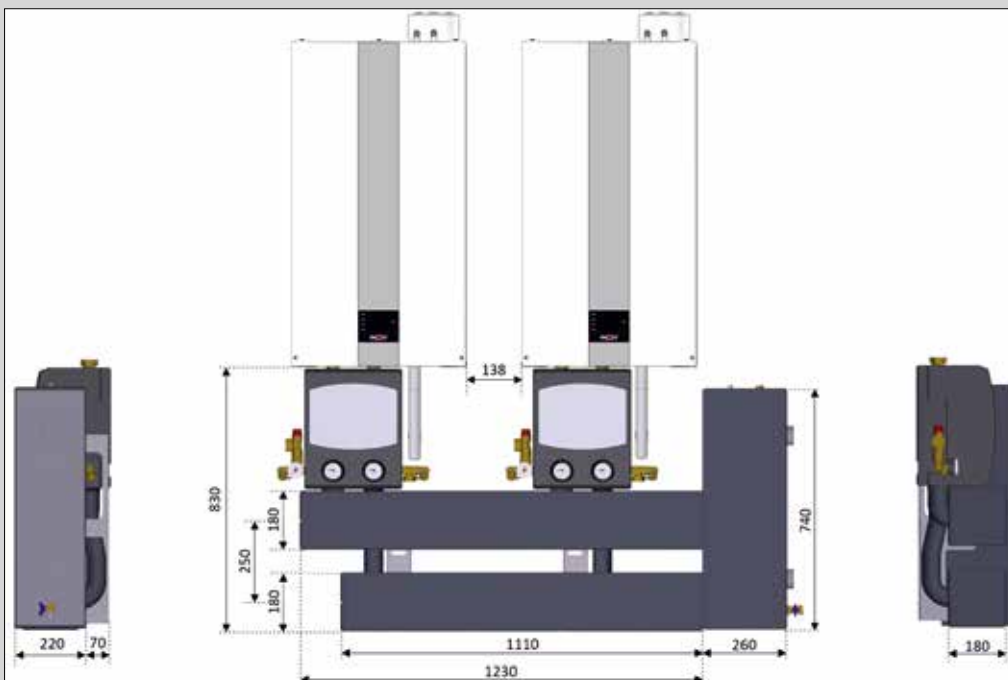

Händleradresse

WOLF GMBH / POSTFACH 1380 / D-84048 MAINBURG / TEL. +49.0.87 5174-0 / FAX +49.0.87 5174-16 00 / www.WOLF.eu

