

ABMESSUNGEN

Dämmhülle in EPP: Die Isolierung verfügt über einen zentralen Einsatz für die Umwälzpumpe mit Anpassung für die Durchführung der Pumpenkabel nach oben oder unten. Abmessungen: 250x400x170 mm.

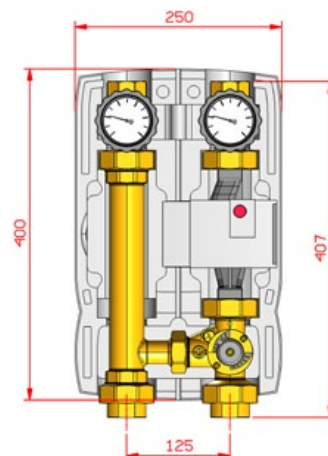

WARTUNG

Es wird empfohlen, 2 Kugelhähne vor der Heizkreisgruppe zu montieren, um eine leichte Wartung bzw. einen leichten Austausch von Teilen zu ermöglichen.

TECHNISCHE MERKMALE

PN 10. Höchsttemperatur 110°C

Verfügbare externe Anschlüsse: 1"1/4 IG

BY-PASS 0-50%

Der in das 3-Weg Mischventil (A) integrierte einstellbare Bypass sichert eine Zwangsbeimischung in der **M2 MIX33** Heizkreisgruppe.

Durch einen Einstellschlitz ist es möglich, dem Wasserdurchfluss des Vorlaufs 0-50% Rücklaufwasser beizumischen.

BYPASS EINSTELLUNG (TYP M2 MIX33)

Der Schlitz kann in jede Richtung gedreht werden, um die Beimischung einzustellen. Die Wirkung ist auf beiden Seiten die gleiche. Bedienungsanleitung:

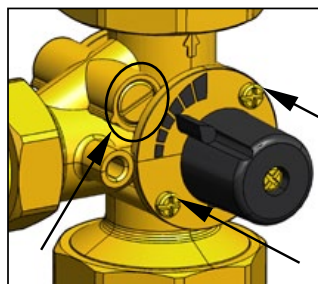

Der Pfeil mit Kreis zeigt den Bypassventilschlitz in voll geöffneten Stellung. Die beiden einzelnen Pfeile zeigen die zu lösenden Schrauben der Einstellskala.

1. Einstellskala abschrauben (die Pfeile zeigen die Schrauben Abb. Links) um an den Einstellschlitz des Bypassventils zu kommen;

2. Die Schlitzstellung der Bypassventils wählen:

Indexraste

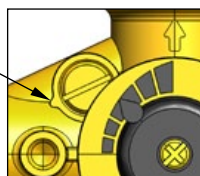

Der Bypass ist **voll geöffnet** und ermöglicht eine Beimischung von 50% des gesamten Durchflusses. Der Bypassventilschlitz mit Indexraste ausgerichtet ist.

Indexraste

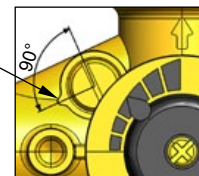

Der Bypass ist **voll geschlossen** und es gibt keine Zwangsbeimischung. Der Bypassventilschlitz mit Indexraste rechtwinklig (bei 90°) ist.

3. Einstellskala aufschrauben um den Schlitz zu sperren.

GEMISCHTE HEIZKREISGRUPPE M2 MIX3 / MIX33 – DN 32 SERIE

VOR- UND RÜCKLAUFSTRANG KÖNNEN EINFACH GETAUSCHT WERDEN. VORLAUF LINKS.

Alle M2 MIX3 und M2 MIX33 Heizkreisgruppen erlauben es, den Vor- und Rücklaufstrang zu tauschen. Ausnahme: Ausführungen mit Wilo RSG 30/8 Pumpe, wegen der großen Abmessungen der Pumpe.

Montageanleitung.

Vorlauf rechts

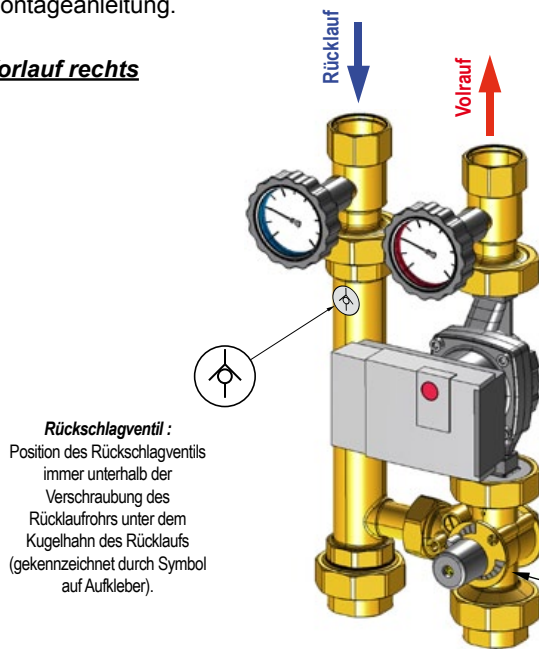

Rückschlagventil:
Position des Rückschlagventils immer unterhalb der Verschraubung des Rücklaufrohrs unter dem Kugelhahn des Rücklaufs (gekennzeichnet durch Symbol auf Aufkleber).

Vorlauf links

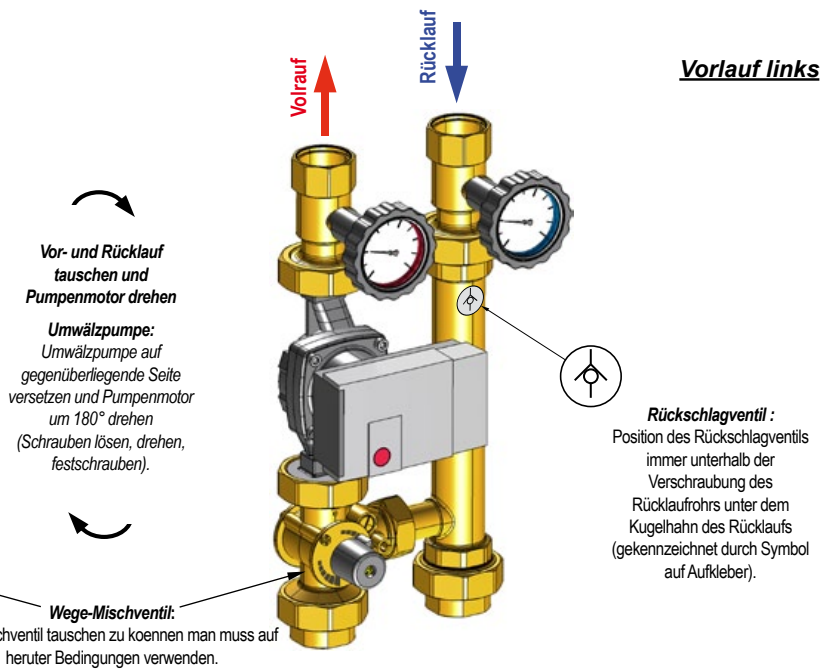

Rückschlagventil:
Position des Rückschlagventils immer unterhalb der Verschraubung des Rücklaufrohrs unter dem Kugelhahn des Rücklaufs (gekennzeichnet durch Symbol auf Aufkleber).

Vor- und Rücklauf tauschen und Pumpenmotor drehen

Umwälzpumpe:
Umwälzpumpe auf gegenüberliegende Seite versetzen und Pumpenmotor um 180° drehen (Schrauben lösen, drehen, festschrauben).

Wege-Mischventil:
Um Mischventil tauschen zu können man muss auf heruter Bedingungen verwenden.

ANLEITUNGEN FÜR ANBAU EINES STELLANTRIEBES SOWIE UMBAU DES MISCHVENTILS

Anbau eines Stellantriebes. Der Griff sollte einen Winkel von 45° (Mitte der Skala) in beiden Stellungen haben, wie in den Abbildungen unten dargestellt. Entfernen Sie den Griff ohne die Mischwelle zu drehen und montieren Sie den Stellantrieb mit dem dafür vorgesehenen Montage-Kit in der Verpackung.

Umbau des Mischventiles um den Vorlauf von rechts nach links zu wechseln. Anleitung:

1. Die vordere Mischerabdeckung mit Küken und der hintere Verschluss müssen abgeschraubt werden, wie in der Abb. dargestellt.
2. Die Teile müssen in der umgebauten Stelle wieder montiert werden - siehe Abbildungen, bitte immer auf Abbildungen verweisen. Bitte versichern die Abstimmung zwischen Körper Indexraste (A) und entsprechende Sitze (B). Vier Befestigungsschraube wiederaufschrauben.
3. Den Griff der Anzeige in der richtigen Position der Skala anbringen und zwar auf Bezeichnung "VL Links" bei Vorlauf links und auf Bezeichnung "VL rechts" bei Vorlauf rechts.

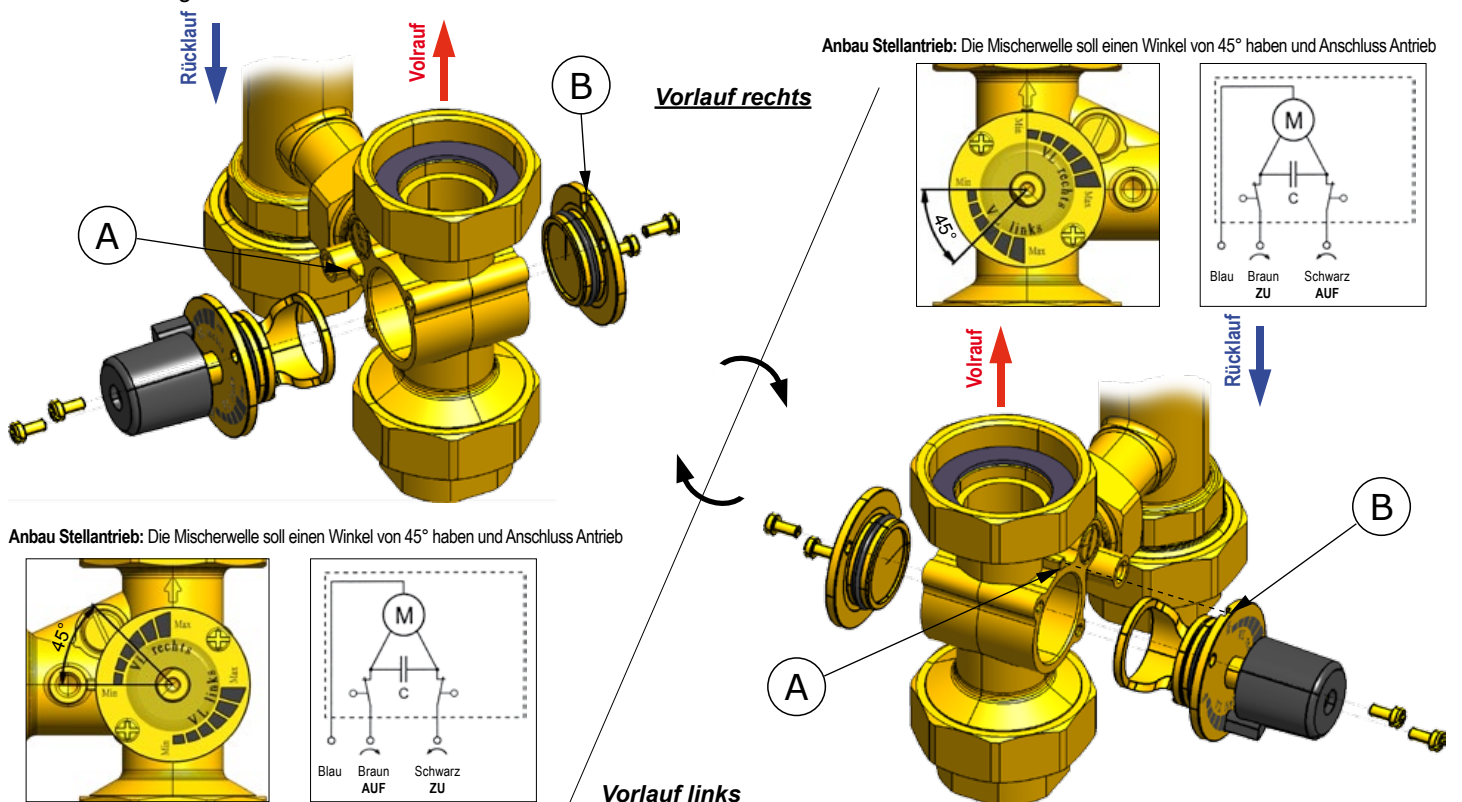

Anbau Stellantrieb: Die Mischerwelle soll einen Winkel von 45° haben und Anschluss Antrieb

Anbau Stellantrieb: Die Mischerwelle soll einen Winkel von 45° haben und Anschluss Antrieb