

DATENBLATT

ITACA KC GAS-BRENNWERTGERÄT



Typ	Leistung	Bestell-Nr.
Itaca KC 24	24 kW	90 035 19
Itaca KC 32	32 kW	90 035 20

EIGENSCHAFTEN UND VORTEILE

Wandhängendes Gas-Brennwertgerät mit modulierendem Gas-Vormischbrenner und integriertem Plattenwärmetauscher zur Warmwasserbereitung. Regelung mit Touchscreen-Oberfläche.

EIGENSCHAFTEN UND VORTEILE





Gas-Brennwertgerät:

- Breiter Modulationsbereich 1:9
- Hocheffiziente modulierende Umwälzpumpe
- Programmierung Heizkreis 1, Heizkreis 2
- Edelstahl-Wärmetauscher
- Integrierter Plattenwärmetauscher zur Warmwasserbereitung mit 26 Platten und Dämmung für eine höhere Effizienz
- Mit modulierendem Vormischbrenner
- Inkl. Ausdehnungsgefäß 10 ltr.

Regelung:

- Einfache und intuitive Bedienung
- Für einen direkten Radiatoren- oder Fußbodenkreis
- Bis zu drei gemischte Heizkreise, mit Zubehör erweiterbar
- Integrierte Zeitschaltuhr mit Nachtabsenkung für die Heizkreise und Speicherbeladung
- Zeitprogramm für zwei Heizkreise
- Digitale Anzeige des Anlagendruckes
- Multifunktionsrelais für die Ansteuerung einer externen Umwälzpumpe, Solaranlage, Zonenventil oder Alarmausgang
- Witterungsgeführter Betrieb
- Möglichkeit für den Anschluss einer Fernbedienung über Open Therm oder eines Raumthermostates
- Automatische Sommer/Winterumschaltung

TECHNISCHE DATEN

Modell	Bestell-Nr.	Wärmeleistung		Energieeffizienzklasse		Maße (T x B x H)	Gewicht
		Nennleistung	Warmwasserbereitung ($\Delta T 30^\circ C$)	Raumheizung	Warmwasseraufbereitung		
		kW	l/min.			mm	kg
KC 24	90 035 19	22,9	13,4			315 x 420 x 750	38,0
KC 32	90 035 20	29,4	16,2				40,5

TECHNISCHE DATEN

Model		KC 24	KC 32
Zulassungsdaten			
Installationstyp		B23, B23P, B33, C13, C13X, C33, C33X, C43, C43X, C 53, C53X, C63, C63X, C83, C83X	
Gerätekategorie		II2ELL3P	
Allgemeine Daten			
elektrischer Anschluss	V/Hz	230/50	
Max. Leistungsaufnahme	W	89	99
Leistungsaufnahme Umwälzpumpe	W	46	
Schutzart	IP	IPX4D	
Ausdehnungsgefäß Heizung	l	10 (1,0 bar Vordruck)	
Max. Vorlauftemperatur	°C	83	
Betriebsdruck Heizung	bar	0,5-3,0	
Max. Warmwassertemperatur	°C	62	
Einstellbereich Warmwassertemperatur	°C	35-57	
Wasserinhalt Wärmetauscher	l	1,4	2,1
Gewicht	kg	38	40,5
Maße TxBxH	mm	315x420x750	
Wärmeleistung/-belastung			
Wärmenennleistung	kW	23	29
Nennwärmebelastung	kW	23,7	30,4
Min. Nennwärmebelastung	kW	3	4,2
Nennwärmeleistung bei 80/60 °C	kW	22,9	29,4
Min. Nennwärmeleistung bei 80/60 °C	kW	2,7	3,9
Nennwärmeleistung bei 50/30 °C	kW	24,9	32,3
Min. Nennwärmeleistung bei 50/30 °C	kW	3,2	4,4
Nennwärmebelastung (Warmwasserbereitung)	kW	27,3	34,5
Min. Nennwärmebelastung (Warmwasserbereitung)	kW	3	4,2
Nennwärmeleistung (Warmwasserbereitung bei DT 30°C)	kW	27,4	33,4
Min. Nennwärmeleistung (Warmwasserbereitung bei DT 30°C)	kW	3	3,9
Gas-Anschlußwert			
Gasanschlußdruck Erdgas LL (G25) / E (G20)	mbar	17-23	
Gasanschlußdruck Flüssiggas (G35)	mbar	42,5-57,5	
Gasverbrauch Erdgas E (G20)	m³/h	2,51	3,22
Gasverbrauch Flüssiggas (G35)	kg/h	1,84	2,36
Abgaswerte zur Querschnittsberechnung			
Förderdruck Gebläse (max.-min.)	Pa	130-1,56	183-3,5
Abgasmassstrom	g/s	12,43	15,81
CO2- Gehalt bei Nennwärmebelastung (Heizbetrieb) Erdgas G20	%	9,0-9,3	
CO2- Gehalt bei Nennwärmebelastung (Heizbetrieb) Erdgas G25	%	9,0-9,3	8,9-9,2
CO2- Gehalt bei Nennwärmebelastung (Heizbetrieb) Flüssiggas G35	%	10	
DT Abgastemperatur/ Zulufttemperatur bei max. Nennwärmebelastung	°C	61	60
Nox Klasse		5	
NOX Ausstoß	mg/ kWh	29	34
Kondensatmenge 50/30°C	l	3,9	5
Daten gemäß EU-Richtlinien für Energieeffizienz ERP			
Jahresbedingte Raumheizungs-Energieeffizienz	%	91	93
Klasse für die jahresbedingte Raumheizungsenergie-Effizienz		A	
Angegebenes Lastprofil		XL	XXL
Warmwasser-Energieeffizienz	%	85	87
Klasse für die Warmwasser-Energieeffizienz		A	
Nennwärmeleistung (Prated)	kW	23	29
Daten gemäß Energieeinsparverordnung			
Wirkungsgrad bei 100%	%	96,7	96,8
Wirkungsgrad bei 30 %	%	106,5	108,3
Leistungsaufnahme max.	W	89	99
Leistungsaufnahme Stand-by	W	2,4	
Nennwärmeleistung 100%	kW	22,9	29,4
Mantelverlust bei Nennleistung	%	0,61	0,87
Mantelverlust bei abgeschaltetem Brenner	%	0,21	0,19
Verlust im Schornstein bei Nennleistung	%	2,69	2,33

DETAILANSICHT

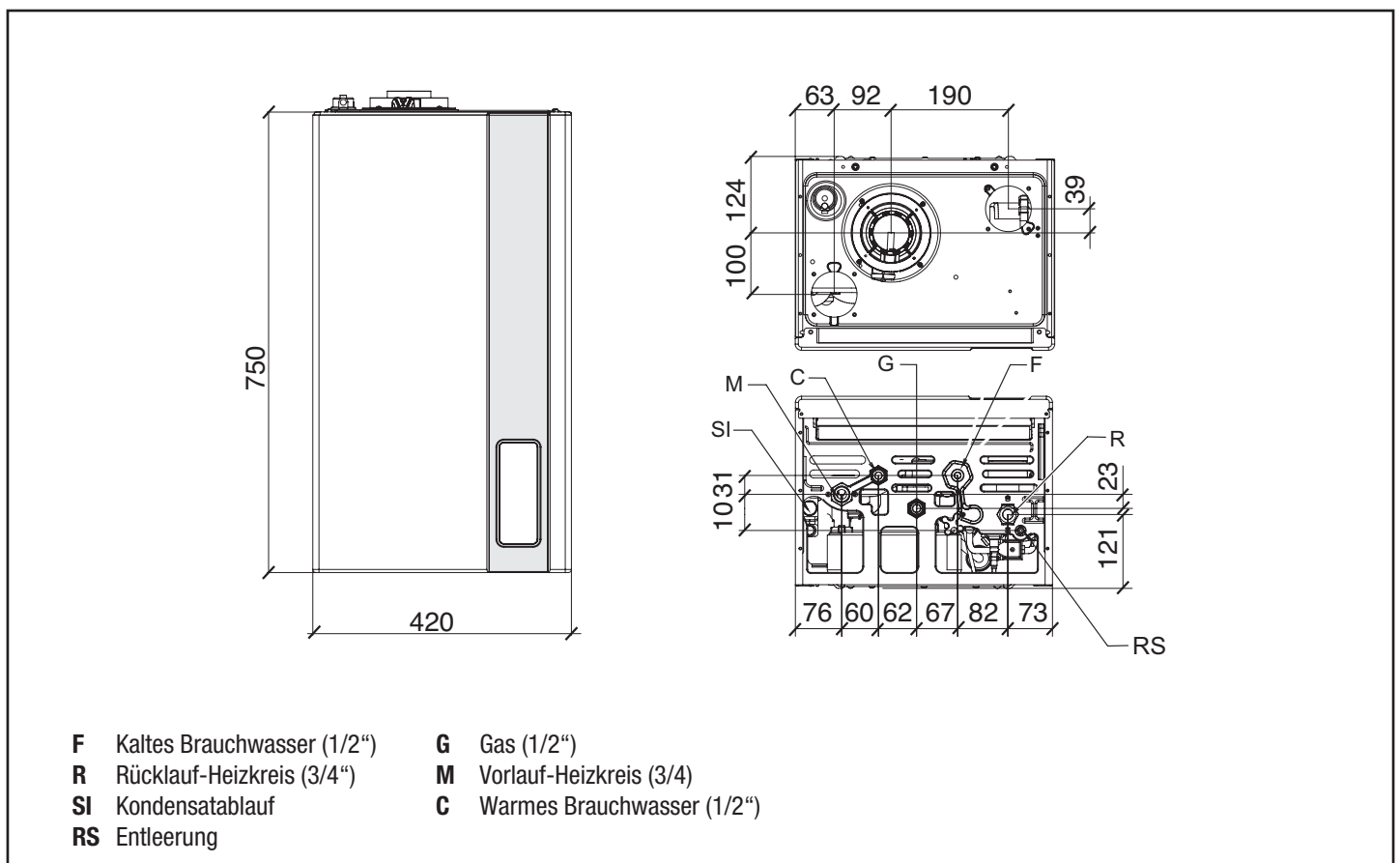
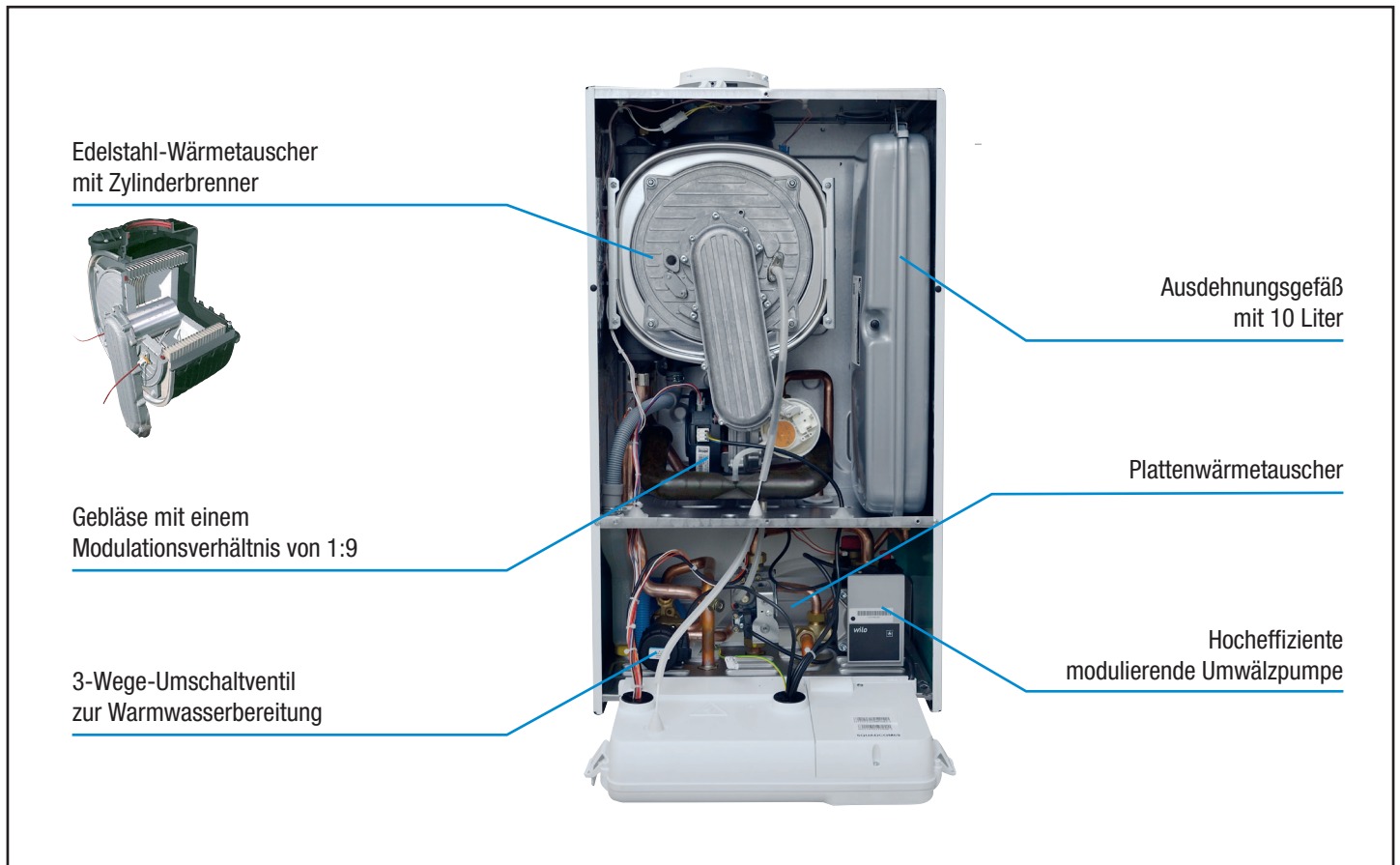

PUMPENKENNLINIE

Kurvendiagramm KC 32

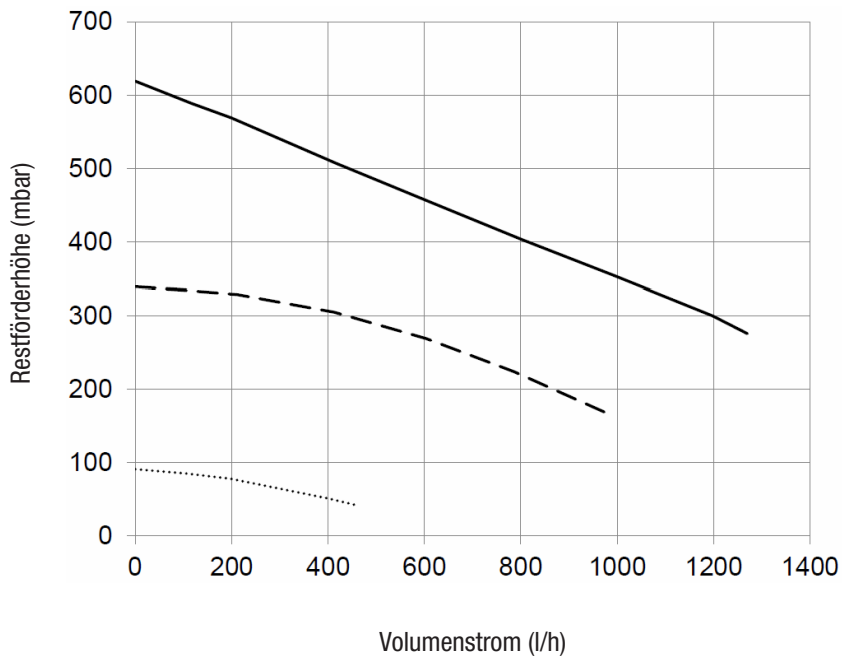

— 100%
- - 65% (*)
..... 34% (**)

- 100%** Kurve mit der maximalen Geschwindigkeit
- (*)** Kleinste einsetzbare Kurve in Anlagen ohne hydraulischer Weiche
- (**)** Kleinste einsetzbare Kurve in Anlagen mit hydraulischer Weiche

Kurvendiagramm KC 24

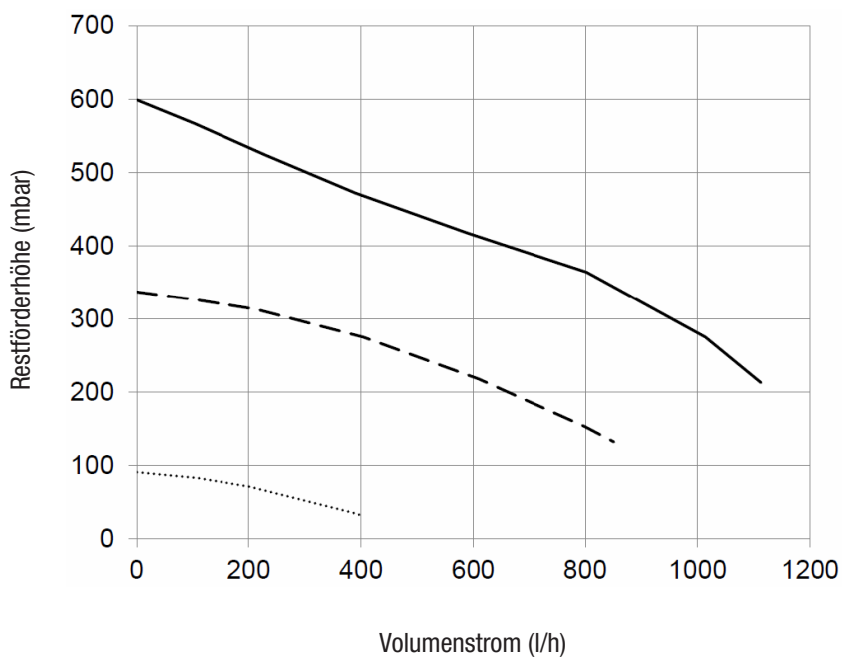

— 100%
- - 65% (*)
..... 34% (**)

- 100%** Kurve mit der maximalen Geschwindigkeit
- (*)** Kleinste einsetzbare Kurve in Anlagen ohne hydraulischer Weiche
- (**)** Kleinste einsetzbare Kurve in Anlagen mit hydraulischer Weiche

AUSLIEFERUNGSZUSTAND

- Gasbrennwertgerät
- Außenfühler

HINWEISE UND KONTAKT

Technische Änderungen vorbehalten!

evenes GmbH | Rote Länder 4 | 72336 Balingen | info@evenes.de | www.evenes.de