

VEXVE

ACGE & ACG loading group Installation and operating instructions

Multilingual version: FI / EN / SE / DE / RU / FR



Vexve ACGE sähkötoiminen latausryhmä

Saatavilla: DN 25 / DN 32 / CU 28mm



- Tmax = 110 °C, Pmax = 10 bar
- Vexve CTS vakioämpösäädin ylläpitää halutun paluulämpötilan
- Latauslämpötila-alue 10–80 °C vapaasti valittavissa
- Kiertovesipumppu, neljä nopeutta, kts .virtaamakäyrästä latauspumppu-osiosta
- Säätoventtiiliin integroitu takaiskutoiminto
- R 1" yhteen, joissa integroidut sulkuventtiilit (CU 28mm ja R1 ¼" saatavilla)
- Sääto-moottori 24 VAC 50/60 Hz
- Pistorasiamuuntaja 230 VAC 50/60 Hz 300mA 2,5 m johdolla
- Lämpötila-anturi T1 1 metrin johdolla paluuputkeen

Vexve AMCTS säätimen asetukset

Säätäjän kannesta löytyy lämpötilasäätö ja kannen alta yhdistetty käteisyyssäätö ja herkkyys-säätö.

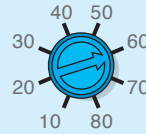

Lämpötilansäätö

Tehdasasetuksena 60-asteen paluulämpötila

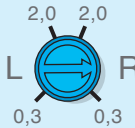

Moottorin käteisyyssäätö

Tehdasasetuksena oikea

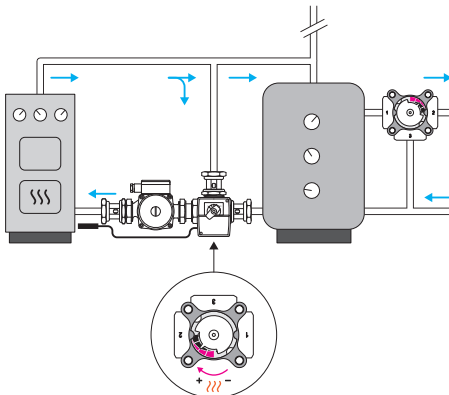

Periaatekuva asennuksesta OIKEA (toimitusasento)

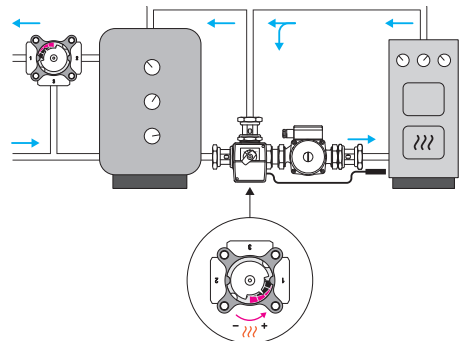

Periaatekuva asennuksesta VASEN (katso AMV osaohjeet)

Vexve ACG termostaattiohjattu latausryhmä

Saatavilla 55/61 °C: DN 25 / DN 32 / CU 28 mm

Saatavilla 72/80 °C: DN 25 / DN 32 / CU 28 mm



- Tmax = 110 °C, Pmax = 10 bar
- Lämpötila alue 55/61 °C (vaihtotermostaatti mukana)
(72/80 °C saatavilla)
- Kiertovesipumppu, neljä nopeutta, kts .virtaamakäyrästä latauspumppu-osiosta
- Termostaattiosaan integroitu takaiskutoiminto
- R 1" yhteen, joissa integroidut sulkuventtiilit (CU 28mm ja R1 ¼" saatavilla)
- Virtaamat eri nopeuksilla käyrästäön mukaan (myös ACGE)

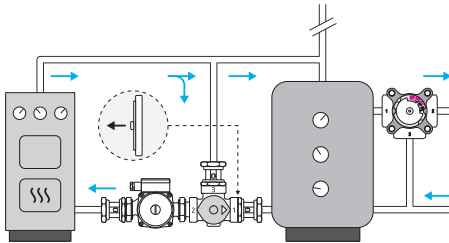

Periaatekuva asennuksesta OIKEA
(toimitusasento)

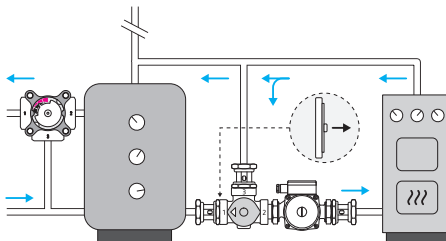

Periaatekuva asennuksesta VASEN
(kts. ALV asennusohjeet)

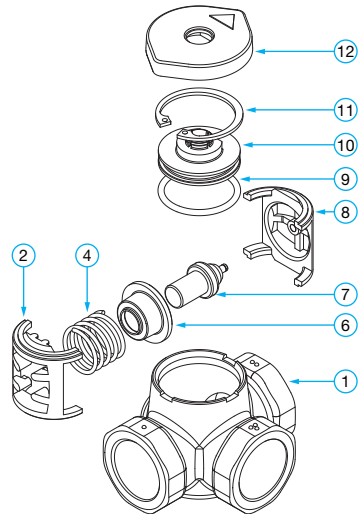

	Tuotenr.	Nimike
1	1910050-1910056	Runko ALV-venttiilit PN10
2	1920232	ALV-segmentti 2
4	1920621	Jousi 2x25x35
6	1920230	Termostaattinen sulkuosa
7	1920807	Vahapatruuna
8	1920231	ALV segmentti 1
9	1910060	O-renkas 34,2x3,0 EPDM
10	1910058	ALV-välikansi
11	1910061	Lukkorengas DIN472 - 40x1,75
12	1910059	ALV-kansi

Termostaatti on helposti vaihdettavissa. Termostaatin kääntäminen on mahdollista paineenalaisena venttiiliä avaamalla.

Latauspumppu

Latausryhmissä käytettävä pumppu on tyypiltään Grundfos UPM3 AUTO L-50 tai Grundfos UPM3 AUTO L-70. Molempien pumppujen säätö toimii vastaavasti painonapista askeltamalla:

1. Led-näyttö kertoo sen hetkisen pumpun käyttämän tehon.
1 keltainen on 25 %, 2=25–50 %, 3=50–75 %, 4=100 %.
2. Näyttääksesi nykyinen pumpun asetus paina nappia lyhyesti.
3. Vaihtaaksesi asetusta, paina nappia 2-10 sekuntia päästäksesi asetustilaan ja paina uudelleen lyhyesti muuttaaksesi asetusta.
4. Suositeltava asetus on vakio käyrän suurin tuotto = Käyrä 4.
5. Muutaman käyttökerran jälkeen tuottoa voi pienentää, jos kattilan lämpötila on haluttua alhaisempi.

Grundfos UPM3 AUTO L-50

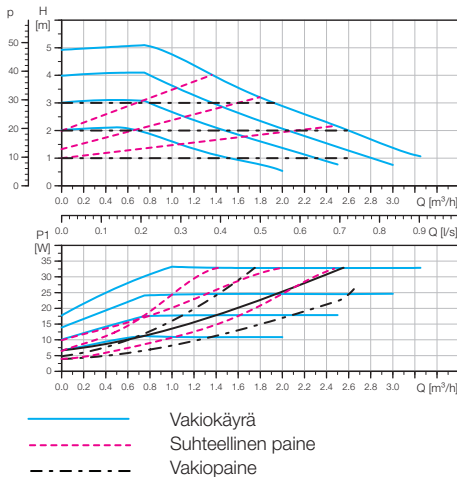

Grundfos UPM3 AUTO L-70

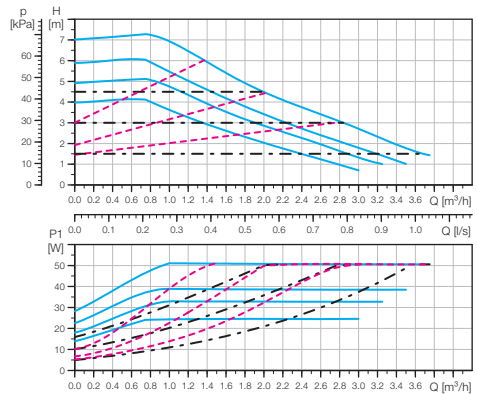

ASETUSNÄYTTÖ
SUHTEELLINEN PAINE

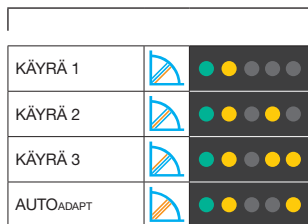

ASETUSNÄYTTÖ
VAKIOPAINE

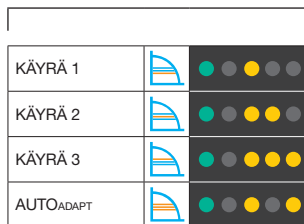

ASETUSNÄYTTÖ
VAKIOKÄYRÄ

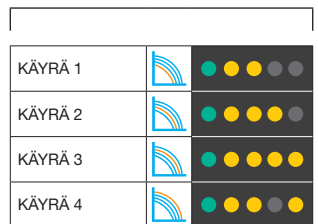

Suosittelava asetus ensiasennuksessa on vakio käyrän suurin tuotto. Muutaman käyttökerran jälkeen tuottoa voi pienentää, jos kattilan lämpötila on haluttua alhaisempi.

Vexve ACGE electrically operated loading group

Available: DN 25 / DN 32 / CU 28 mm



- Tmax. = 110 °C, Pmax. = 10 bar
- Vexve CTS constant controller maintains desired return water temperature
- Return water temperature range 10–80 °C freely adjustable
- Loading pump, four different speed settings, see graph in loading pump section
- Backflow function integrated to mixing valve
- R 1" union valves with integrated closing function (CU 28mm and R1 ¼" available)
- CTS actuator 24 VAC 50/60 Hz
- Adapter 230 VAC 50/60 Hz 300mA 2,5 m cable
- Temperature sensor T1 with 1 meter cable to return pipe

Vexve AMCTS controller settings

Temperature adjust knob and setting for sensitivity and valve opening direction is under the cover.

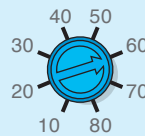

Temperature adjust knob

Factory default is 60-degrees return temperature

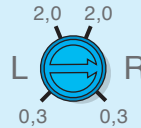

Opening direction and sensitivity

Default setting opens clockwise

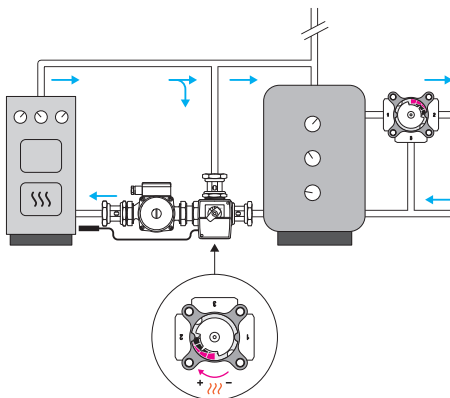

Operation principle RIGHT
(delivery position)

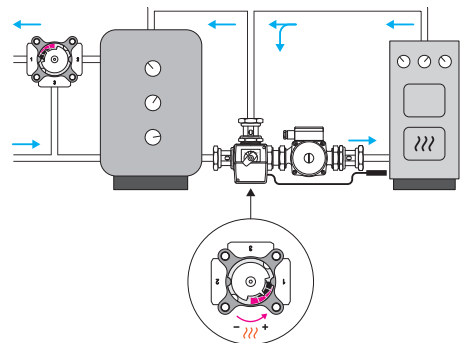

Operation principle LEFT
(see AMV manual)

Vexve ACG thermally operated loading group

Available 55/61 °C: DN 25 / DN 32 / CU 28 mm

Available 72/80 °C: DN 25 / DN 32 / CU 28 mm

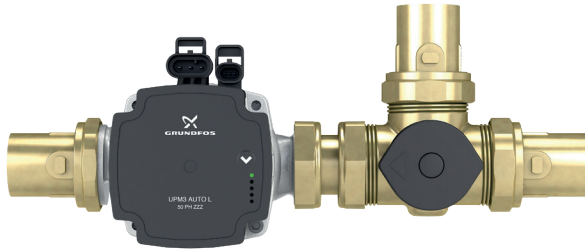

- Tmax = 110 °C, Pmax = 10 bar
- Opening temperatures 55/61 °C (exchange thermostat included) (72/80 °C also available)
- Loading pump, four different speed settings, see graph in loading pump section
- Backflow function integrated to thermic valve
- R 1" union valves with integrated closing function (CU 28mm and R1 ¼" available)
- Flow rates with different pump settings according to graph (same graph with ACGE)

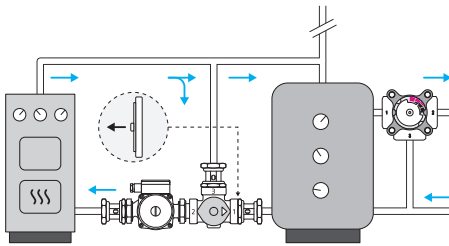

Operating principle RIGHT
(delivery position)

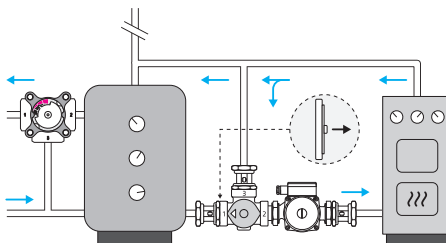

Operation principle LEFT
(see ALV manual)

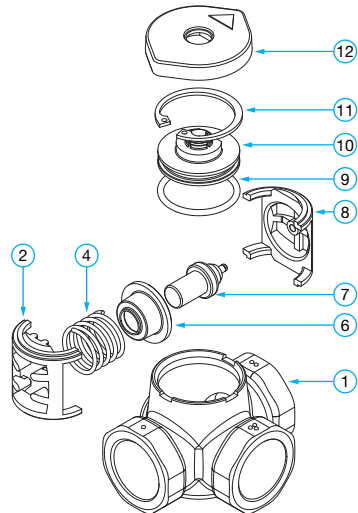

	Product No.	Title
1	1910050-1910056	Body ALV & ADV valves
2	1920232	ALV segment 2
4	1920621	Spring 2x25x35
6	1920230	Thermostatic element disc
7	1920807	Wax element
8	1920231	ALV segment 2
9	1910060	O-ring 34,2x3,0 EPDM
10	1910058	ALV pressure cover
11	1910061	Circlip DIN472 - 40x1,75
12	1910059	ALV cover

Thermic element is easy to exchange. Changing the operation position is possible when valve is pressurized without opening the valve.

Loading pump

The pump used in the loading group is of the type Grundfos UPM3 AUTO L-50 or Grundfos UPM3 AUTO L-70. Both pumps are adjusted by push button:

1. The display is always showing current pump performance.
1 yellow is 25%, 2=25-50%, 3=50-75%, 4=100%.
2. To show current pump setting push button shortly.
3. To change pump setting push button 2-10 seconds to enter change mode and push again to enter a new setting.
4. The recommended setting is Constant Curve Maximum Power = Curve 4.
5. After some time of use, the power can be reduced if the boiler temperature is lower than desired.

Grundfos UPM3 AUTO L-50

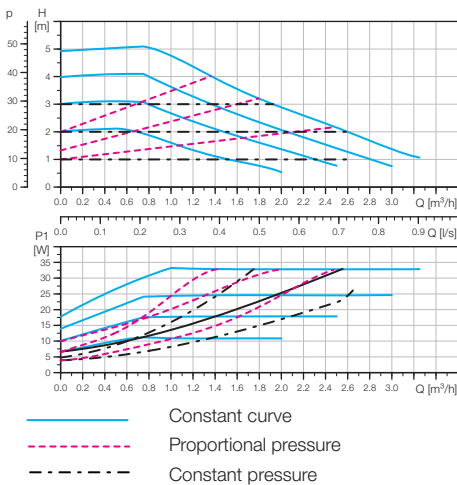

Grundfos UPM3 AUTO L-70

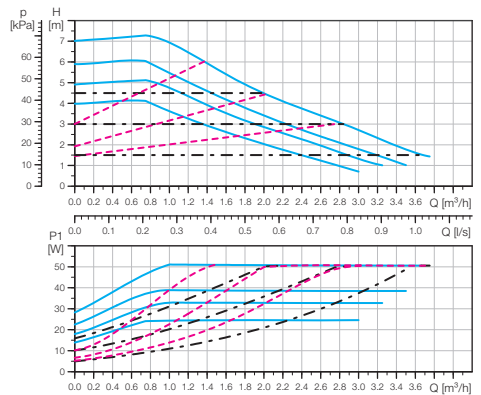

SETTINGS DISPLAY
PROPORTIONAL PRESSURE

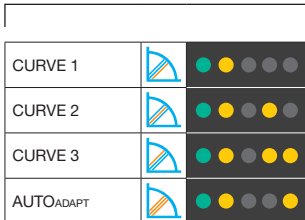

SETTINGS DISPLAY
CONSTANT PRESSURE

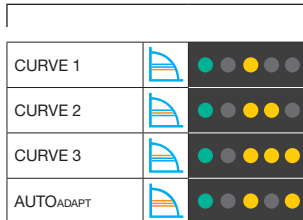

SETTINGS DISPLAY
CONSTANT CURVE

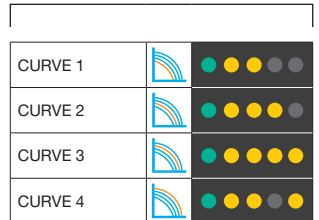

The recommended setting for the initial installation is the constant curve maximum power. After some time of use, the power can be reduced if the boiler temperature is lower than desired.

Vexve ACGE elektroniskt reglerad laddningsgrupp

Tillgänglig: DN 25 / DN 32 / CU 28mm



- Tmax. = 110 °C, Pmax. = 10 bar
- Vexve CTS konstant reglering håller inställd retur temperatur
- Retur temperatur inställning 10–80 °C steglös inställning
- Laddnings pump, fyra inställbara hastigheter, se diagram i laddningspump sektion
- Backventil funktion integrerad i reglerventilen
- R1" unionventiler med avstängningsfunktion (finns också med CU 28mm och R1 ¼")
- CTS shuntmotor 24 VAC 50/60 Hz
- Adapter 230 VAC 50/60 Hz 300mA 2,5 m kabel
- Temperaturgivare T1 med 1 meter kabel till returledning

Vexve AMCTS regler-automatik inställningar

Temperaturinställning direkt på motorn och inställningen för motorpuls och ventilöppningsriktning under locket.

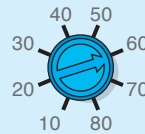

Temperaturinställning
Fabriksinställning 60°C
retur temperatur

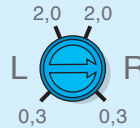

Öppningsriktning höger
och motorpuls 1,0 är
fabriksinställning

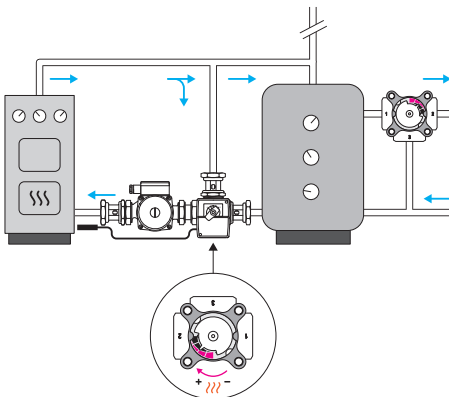

Installation HÖGER
(Leveransinställning)

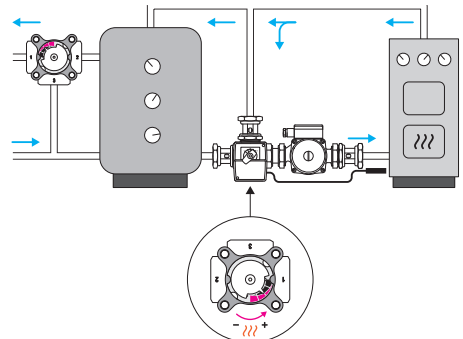

Installation VÄNSTER
(se AMV instruktion)

Vexve ACG termiskt reglerad laddningsgrupp

Tillgänglig: 55/61 °C: DN 25 / DN 32 / CU 28 mm

Tillgänglig: 72/80 °C: DN 25 / DN 32 / CU 28 mm



- $T_{max} = 110\text{ °C}$, $P_{max} = 10\text{ bar}$
- Öppningstemperaturer 55/61 °C (utbytestermostat medföljer) (72/80 °C tillgänglig)
- Laddnings pump, fyra inställbara hastigheter, se diagram i laddningspump sektion
- Backventil funktion integrerad i den termiska ventilen
- R1" unionventiler med avstängningsfunktion (finns också med CU 28mm och R1 ¼")
- Olika flödes hastigheter ställs in enligt diagram

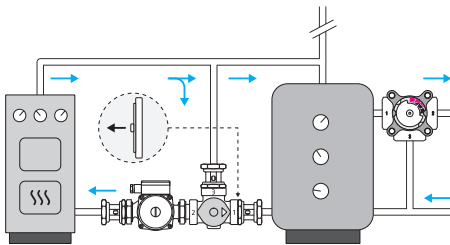

Installation HÖGER
(Leveransinställning)

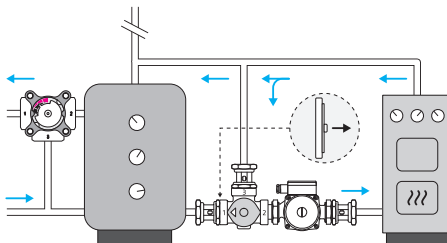

Installation Vänster
(se ALV instruktion)

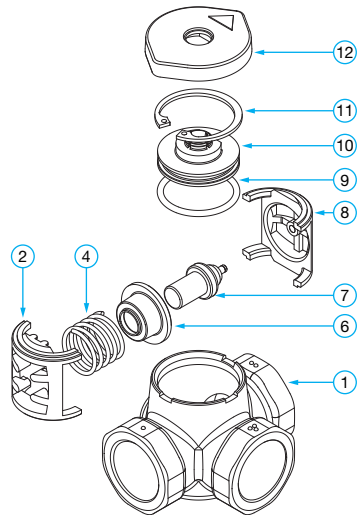

	Produkt Nr.	Beskrivning
1	1910050-1910056	Ventilhus ALV & ADV valves
2	1920232	Insatshållare
4	1920621	Fjäder 2x25x35
6	1920230	Termostatsäte
7	1920807	Vax element
8	1920231	Insatshållare
9	1910060	O-ring 34,2x3,0 EPDM
10	1910058	ALV lock
11	1910061	Circlip DIN472 - 40x1,75
12	1910059	ALV lock

Termostat är lätt att byta. Höger eller vänster inställning kan göras under systemtryck utan att öppna ventilen.

Laddningspump

Pumpen som används i laddningsgrupp är en Grundfos UPM3 AUTO L-50 alt. Grundfos UPM3 AUTO L-70. Inställning av pumparna görs genom att trycka på knappen:

1. Displayen visar i normalläge pumpens nuvarande kapacitet:
1 gul=25%, 2=25-50%, 3=50-75%, 4=100%.
2. För att se pumpens inställning tryck ett kort tryck på knappen.
3. För att ändra pumpens inställning tryck 2-10 sekunder på knappen för att komma till meny för ny inställning och tryck igen för att ändra inställning.
4. Rekommenderad inställning är Konstant Kurva på max effekt = Kurva 4.
5. Efter en tids drift kan pumpens effekt minska beroende på pannans effekt.

Grundfos UPM3 AUTO L-50

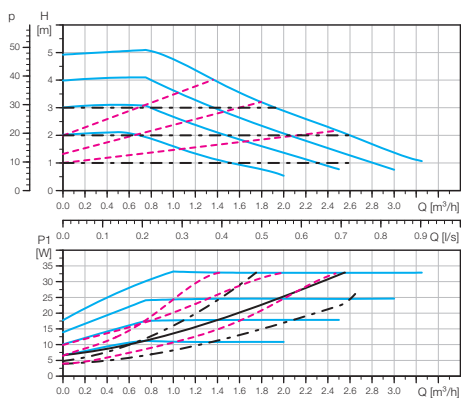

— Konstant kurva
- - - Proportionellt tryck
- - - Konstant tryck

Grundfos UPM3 AUTO L-70

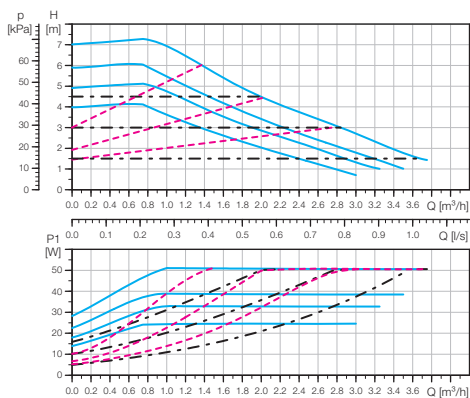

INSTÄLLNINGSDISPLAY
PROPORTIONELLT TRYCK

KURVA 1		
KURVA 2		
KURVA 3		
AUTO _{ADAPT}		

INSTÄLLNINGSDISPLAY
KONSTANT TRYCK

KURVA 1		
KURVA 2		
KURVA 3		
AUTO _{ADAPT}		

INSTÄLLNINGSDISPLAY
KONSTANT KURVA

KURVA 1		
KURVA 2		
KURVA 3		
KURVA 4		

Rekommenderad inställning vid första installation är konstant kurva max. effekt. Efter en tids användning kan effekten reduceras om pannans temperatur är lägre än önskat.

Vexve ACGE elektrisch betriebene Ladeinheit

Verfügbar: DN 25 / DN 32 / CU 28 mm



- Tmax = 110°, Pmax = 10 bar
- Vexve CTS Wärmeregler sorgt für die gewünschte Rücklauftemperatur
- Ladetemperaturbereich kann zwischen 10-80° C liegen
- Umwälzpumpe, mit vier Geschwindigkeitsstufen, für Fließdiagramm siehe Abschnitt Ladepumpe
- Ein Verteiler mit integrierter Rückflussfunktion ist im Lieferumfang enthalten
- Das System ist mit R-1"-Verschraubungen mit integrierten Absperrkugelhähnen ausgestattet (CU 28mm und R1 ¼" auch erhältlich)
- Antrieb 24 VAC 50/60 Hz
- Adapter 230 VAC 50/60 Hz 300mA mit 2,5 m Kabel
- Fühler für Rücklaufwasser T1 mit 1 m Kabel

Stellungen des Vexve AMCTS Reglers

Im Deckel des Reglers befindet sich der Temperaturknopf und unter dem Deckel die Richtungs- und Feinststeuerung.

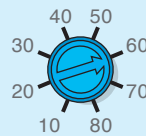

Temperatureinstellung

Werkseinstellung bei 60 Grad Rücklauftemperatur

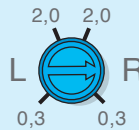

Richtungs- und Feinststeuerung des Antriebs

Werkseinstellung auf rechts

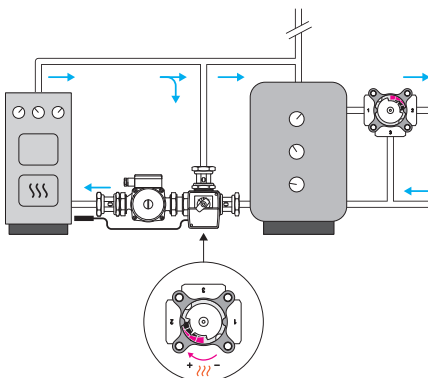

Ansicht des Aufbaus RECHTS
(Aufbau bei der Lieferung)

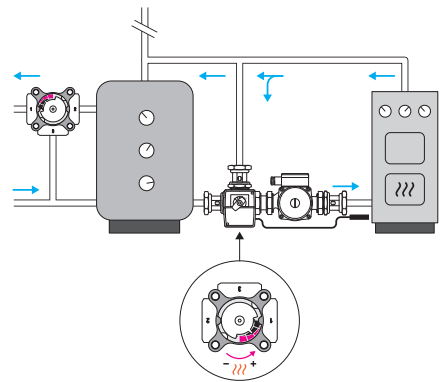

Ansicht des Aufbaus LINKS
(siehe AMV Anleitung)

Vexve ACG thermostatbetriebene Ladeeinheit

Verfügbar 55/61 °C: DN 25 / DN 32 / CU 28 mm

Verfügbar 72/80 °C: DN 25 / DN 32 / CU 28 mm



- $T_{max} = 110^{\circ}$, $P_{max} = 10$ bar
- Temperaturbereich: 55/61 °C (Ersatzthermostat inbegriffen) (für 72/80 °C auch erhältlich)
- Umwälzpumpe, vier Geschwindigkeitsstufen, für Fließdiagramm siehe Abschnitt Ladepumpe
- Thermostatelement mit integrierter Rückflussfunktion
- Das System ist mit R-1"-Verschraubungen mit integrierten Absperrkugelhähnen ausgestattet (CU 28mm und R1 1/4" auch erhältlich)
- Fließraten in unterschiedlichen Geschwindigkeiten wie im Schaubild (auch ACGE)

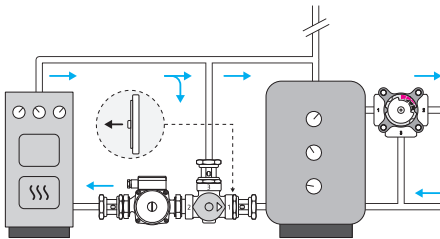

Ansicht des Aufbaus RECHTS
(Aufbau bei der Lieferung)

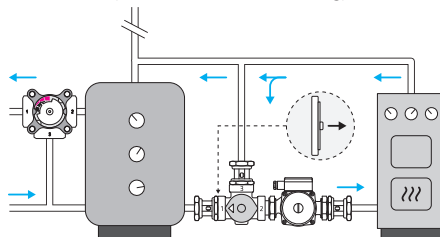

Ansicht des Aufbaus LINKS
(siehe ALV Anleitung)

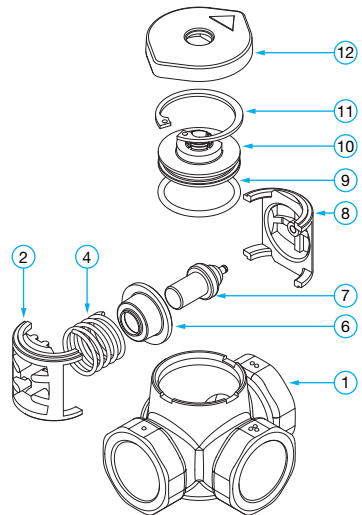

	Produktnummer	Bezeichnung
1	1910050-1919956	Gehäuse ALV Ventil PN10
2	1920232	ALV Bereich 2
4	1920621	Feder 2x25x35
6	1920230	Thermostatisches Schließelement
7	1920807	Wachspatrone
8	1920231	ALV Bereich 1
9	1910060	O-Ring 34,2x3,0 EPDM
10	1910058	ALV-Zwischendeckel
11	1910061	Schließclip DIN472 – 40x1,75
12	1910059	ALV-Deckel

Das Thermostat ist einfach auszutauschen. Das Thermostat kann auch unter Druck bewegt werden, ohne dass das Ventil dafür geöffnet werden muss.

Ladepumpe

Die in der Ladeeinheit verwendete Pumpe ist vom Typ Grundfos UPM3 AUTO L-50 oder Grundfos UPM3 AUTO L-70. Beide Pumpen werden mit Hilfe einer Drucktaste angepasst:

1. Das Display zeigt immer die aktuelle Pumpenleistung an.
1 gelb bedeutet 25 %, 2 = 25-50 %, 3 = 50-75 %, 4 = 100 %.
2. Um die aktuelle Pumpeneinstellung anzuzeigen, drücken Sie kurz auf die Taste.
3. Um die Pumpeneinstellung zu ändern, drücken Sie die Taste 2-10 Sekunden, um den Änderungsmodus aufzurufen, und dann erneut, um eine neue Einstellung vorzunehmen.
4. Die empfohlene Einstellung ist Konstante Kurve Maximale Leistung = Kurve 4.
5. Wenn das Gerät bereits einige Zeit in Betrieb ist, kann die Leistung reduziert werden, wenn die Kesseltemperatur niedriger ist als gewünscht.

Grundfos UPM3 AUTO L-50

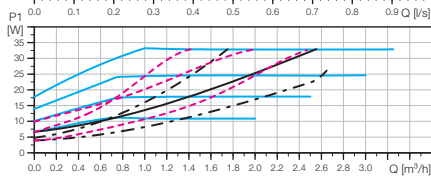
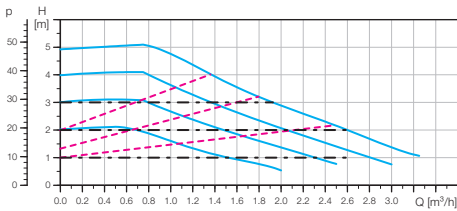

- Konstante Kurve
- - - Proportionaler Druck
- - - Konstanter Druck

Grundfos UPM3 AUTO L-70

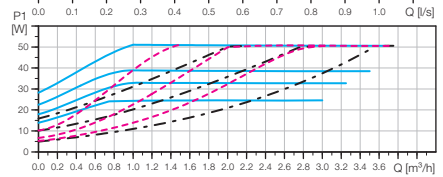
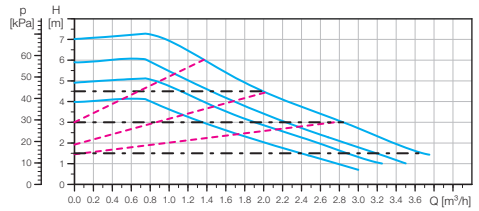

EINSTELLUNGSDISPLAY PROPORTIONALER DRUCK

KURVE 1		● ● ● ●
KURVE 2		● ● ● ●
KURVE 3		● ● ● ●
AUTOANPASSUNG		● ● ● ●

EINSTELLUNGSDISPLAY KONSTANTER DRUCK

KURVE 1		● ● ● ●
KURVE 2		● ● ● ●
KURVE 3		● ● ● ●
AUTOANPASSUNG		● ● ● ●

EINSTELLUNGEN DISPLAY KONSTANTE KURVE

KURVE 1		● ● ● ●
KURVE 2		● ● ● ●
KURVE 3		● ● ● ●
KURVE 4		● ● ● ●

Die empfohlene Einstellung für die anfängliche Installation ist die maximale Leistung der konstanten Kurve. Wenn das Gerät bereits einige Zeit in Betrieb ist, kann die Leistung reduziert werden, wenn die Kesseltemperatur niedriger als gewünscht ist.

Vexve ACSGE электрический термосмесительный узел

Артикулы: DN 25 / DN 32 / CU 28mm



- $T_{max} = 110\text{ }^{\circ}\text{C}$, $P_{max} = 10\text{ бар}$
- Регулятор поддержания постоянной температуры Vexve CTS поддерживает заданную температуру обратной воды
- Диапазон регулировки температуры 10-80 $^{\circ}\text{C}$
- Циркуляционный 4-х скоростной насос, см. кривые потока в разделе "Циркуляционный насос"
- Распределительный клапан с функцией обратного потока
- Фитинги R 1" с запорными клапанами (доступны также размеры CU 28 мм и R1 1/4")
- Привод 24 VAC 50/60 Гц
- Адаптер 230 VAC 50/60 Гц 300мА с кабелем 2,5 м
- Датчик температуры T1 с кабелем длиной 1 м для возвратного трубопровода

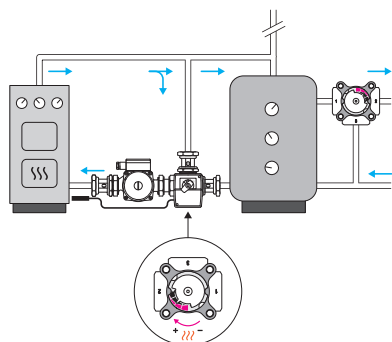

Принципиальная схема правосторонней установки (стандартная поставка)

Настройки регулятора Vexve AMCTS

На крышке регулятора находится ручка регулировки температуры, под крышкой - настройки направления открытия клапана и чувствительности.

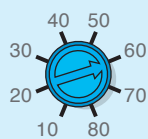

Установка температуры

Заводская установка температуры обратной воды 60 $^{\circ}\text{C}$

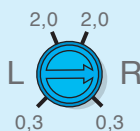

Направление открытия клапана и чувствительность

Заводская установка вправо

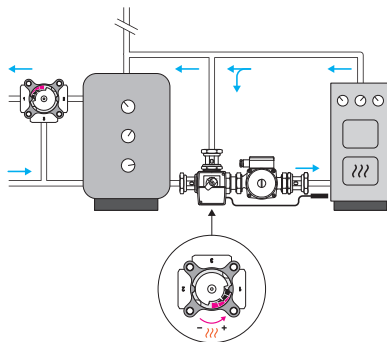

Принципиальная схема левосторонней установки (см. руководство по монтажу клапанов AMV)

Vexve ACS электрический термосмесительный узел

Артикулы 55/61 °C: DN 25 / DN 32 / CU 28 мм

Артикулы 72/80 °C: DN 25 / DN 32 / CU 28 мм



- $T_{max} = 110\text{ }^{\circ}\text{C}$, $P_{max} = 10\text{ бар}$
- Температура открытия 55/61 °C (в комплекте запасной термостат)
- Циркуляционный 4-х скоростной насос, см. кривые потока в разделе "Циркуляционный насос"
- Термостат с функцией обратного потока
- Фитинги R 1" с запорными клапанами (доступны также размеры CU 28 мм и R1 1/4")
- Расход в соответствии с кривыми (также и для ACSGE)

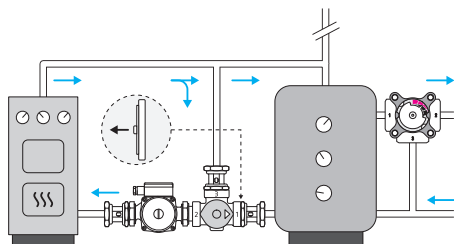

Принципиальная схема правосторонней установки (стандартная поставка)

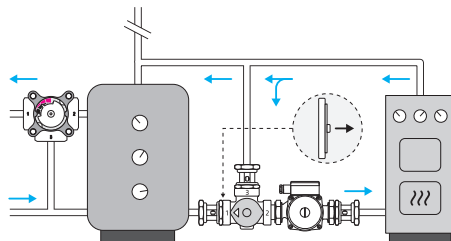

Принципиальная схема левосторонней установки (см. руководство по монтажу клапанов ALV)

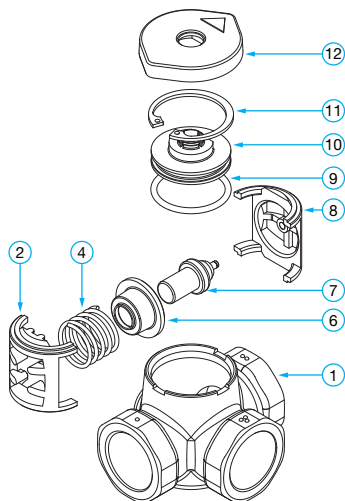

Артикул	Артикул	Часть
1	1910050-1910056	Корпус клапанов ALV PN10
2	1920232	Сегмент ALV 2
4	1920621	Пружина 2x25x35
6	1920230	Диск термостатического элемента
7	1920807	Восковой термодатрон
8	1920231	Сегмент ALV 1
9	1910060	Уплотнительное кольцо 34,2x3,0 EPDM
10	1910058	Герметичная крышка ALV
11	1910061	Стопорное кольцо DIN472 - 40x1,75
12	1910059	Крышка ALV

Термостат легко заменить.

Термостат можно повернуть, когда клапан находится под давлением, клапан открывать не требуется.

Циркуляционный насос

В термосмесительном узле «TERMOVAR» используется насос Grundfos UPM3 AUTO L-50 или Grundfos UPM3 AUTO L-70. Оба насоса управляются нажатием кнопки:

1. На линейке светодиодных индикаторов отображается текущая производительность насоса: один светодиод горит желтым – 25 %, два – 25–50 %, три – 50–75 %, четыре – 100 %.
2. Коротким нажатием кнопки можно посмотреть текущую характеристику насоса.
3. Для изменения настроек удерживайте кнопку 2–10 секунд, чтобы перейти в режим настроек, затем коротким нажатием измените настройки.
4. Рекомендуемая настройка – постоянная кривая (4) при максимальной мощности.
5. После некоторого времени использования мощность можно уменьшить, если температура котла ниже, чем требуется.

Grundfos UPM3 AUTO L-50

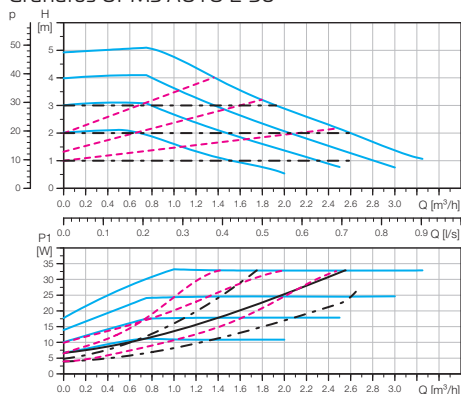

Grundfos UPM3 AUTO L-70

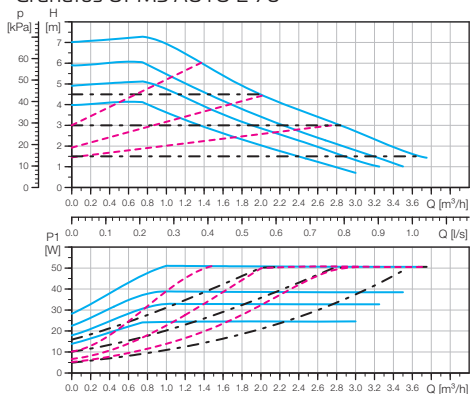

- Постоянная кривая
- - - Пропорциональное давление
- - - Постоянное давление

ДИСПЛЕЙ НАСТРОЙКИ
ПРО-ПОРЦИОНАЛЬНОЕ
ДАВЛЕНИЕ

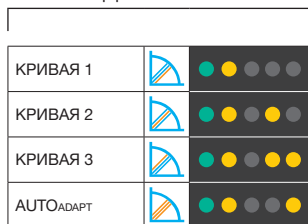

ДИСПЛЕЙ НАСТРОЙКИ
ПОСТОЯННОЕ ДАВЛЕНИЕ

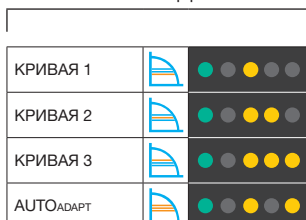

ДИСПЛЕЙ НАСТРОЙКИ
ПОСТОЯННАЯ КРИВАЯ

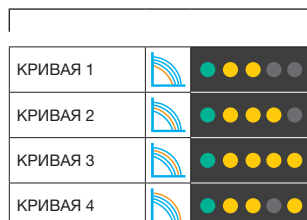

Рекомендуемой настройкой для первоначальной установки является максимальная мощность при постоянной кривой. После работы в течение некоторого времени мощность можно уменьшить, если температура котла будет ниже, чем требуется.

Groupe de chargement à commande électrique Vexve ACGE

Références produit : DN 25 / DN 32 / CU 28 mm



- Tmax = 110 °C, Pmax = 10 bar
- Le contrôleur constant Vexve CTS maintient la température de retour d'eau souhaitée
- Température de retour d'eau réglable librement dans la plage 10–80 °C
- Pompe de chargement, quatre réglages de vitesse différents – voir le graphe dans la section sur la pompe de chargement
- Fonction de retour intégrée à la vanne mélangeuse
- Raccords de vannes R1" à fonction d'obturation intégrée (CU 28 mm et R1 1/4" disponibles)
- Actionneur CTS 24 Vca 50/60 Hz
- Adaptateur 230 Vca 50/60 Hz 300 mA câble de 2,5 m
- Capteur de température T1 avec câble de 1 m relié à la conduite de retour

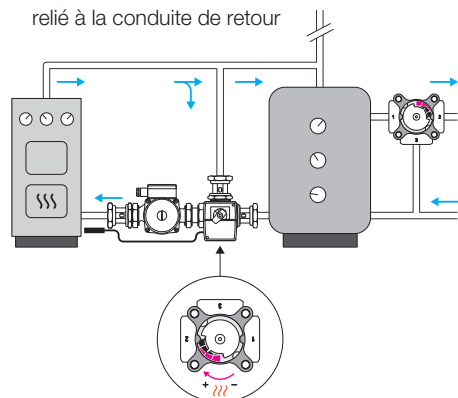

Principe de fonctionnement DROITE
(position à la livraison)

Réglages du contrôleur AMCTS

Le bouton de réglage de la température est situé sur le couvercle. Le réglage de la sensibilité et du sens d'ouverture de la vanne s'effectue sous ce couvercle.

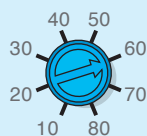

Bouton de réglage de la température

Réglage d'usine par défaut : température de retour de 60 degrés

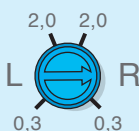

Sensibilité et sens d'ouverture

Par défaut : ouverture dans le sens horaire

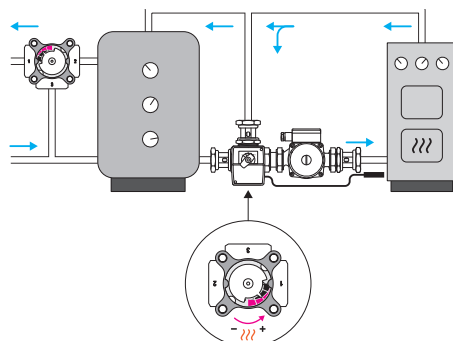

Principe de fonctionnement GAUCHE
(voir le manuel AMV)

Groupe de chargement à commande thermique Vexve ACG

Références produit 55/61 °C : DN 25 / DN 32 / CU 28 mm

Références produit 72/80 °C : DN 25 / DN 32 / CU 28 mm

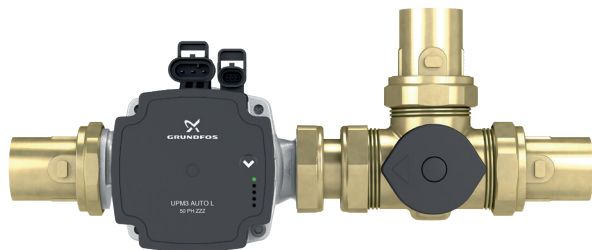

- Tmax = 110 °C, Pmax = 10 bar
- Températures d'ouverture 55/61 °C (thermostat d'échange inclus) (72/80 °C également disponibles)
- Pompe de chargement, quatre réglages de vitesse différents – voir le graphe dans la section sur la pompe de chargement
- Fonction de retour intégrée à la vanne thermique
- Raccords de vannes R1" à fonction d'obturation intégrée (CU 28 mm et R1 ¼" disponibles)
- Débits pour différents réglages de pompe conformément au graphe (même graphe avec ACGE)

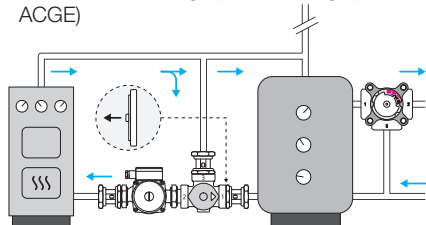

Principe de fonctionnement DROITE
(position à la livraison)

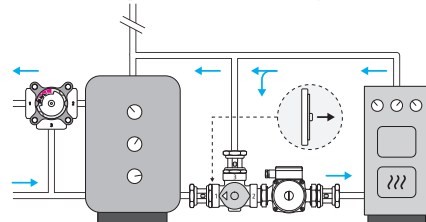

Principe de fonctionnement GAUCHE
(voir le manuel ALV)

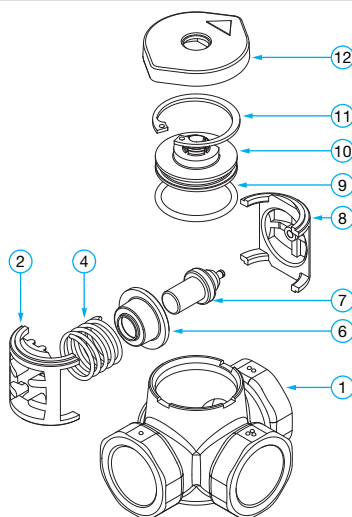

	Produit n°	Nom
1	1910050-1910056	Corps vannes ALV et ADV
2	1920232	ALV - Segment 2
4	1920621	Ressort 2x25x35
6	1920230	Disque d'élément thermostatique
7	1920807	Élément de dilatation en cire
8	1920231	ALV - Segment 2
9	1910060	Joint torique 34,2x3,0 EPDM
10	1910058	Couvercle hermétique ALV
11	1910061	Circlip DIN472 - 40x1,75
12	1910059	Couvercle ALV

L'élément thermique est facile à remplacer. Il est possible de changer la position de fonctionnement quand la vanne est sous pression, sans ouvrir la vanne.

Pompe de chargement

La pompe utilisée dans le groupe de chargement est de type Grundfos UPM3 AUTO L-50 ou Grundfos UPM3 AUTO L-70. Ces deux pompes sont ajustées à l'aide d'un bouton-poussoir:

1. L'affichage montre toujours la performance actuelle de la pompe.
1 jaune = 25 %, 2=25-50 %, 3=50-75 %, 4=100 %.
2. Pour afficher le réglage actuel de la pompe, appuyer brièvement sur le bouton.
3. Pour modifier le réglage de la pompe, appuyer sur le bouton 2 à 10 secondes pour entrer en mode d'édition, puis appuyer à nouveau pour entrer un nouveau réglage.
4. Le réglage recommandé est Puissance maximale à courbe constante = Courbe 4.
5. Après un certain temps d'utilisation, la puissance peut être réduite si la température du chauffe-eau est inférieure à la température souhaitée.

Grundfos UPM3 AUTO L-50

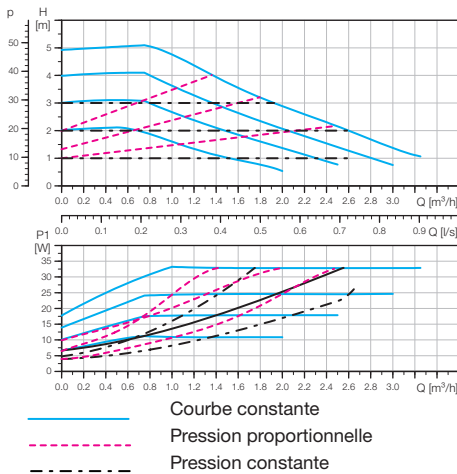

Grundfos UPM3 AUTO L-70

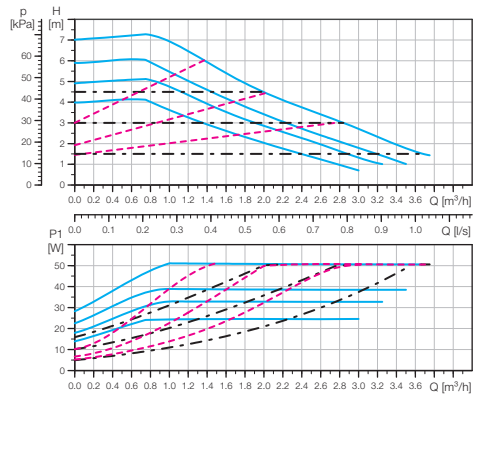

AFFICHAGE DES RÉGLAGES
PRESSION PROPORTIONNELLE

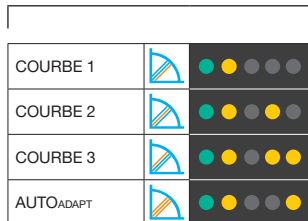

AFFICHAGE DES RÉGLAGES
PRESSION CONSTANTE

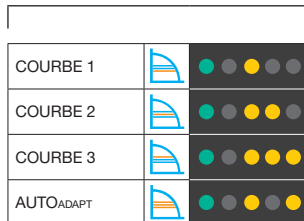

AFFICHAGE DES RÉGLAGES
COURBE CONSTANTE

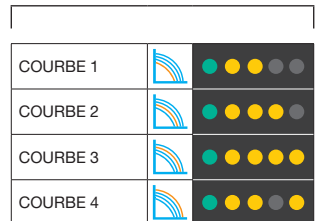

Le réglage recommandé pour l'installation initiale est la puissance maximale à courbe constante. Après un certain temps d'utilisation, la puissance peut être réduite si la température du chauffe-eau est inférieure à la température souhaitée.



Vexve Oy

Pajakatu 11
FI-38200 Sastamala, Finland

vexve.customer@vexve.com
www.vexve.com

