

Les modules hydrauliques **MODVLVSEnergy** sont spécifiques pour la comptabilisation de l'énergie pour les installations de chauffage et de refroidissement centralisées. Ces modules, grâce à deux vannes d'arrêt sur la voie de retour, permettent un montage facile du compteur d'énergie. La deuxième sonde de température est placée directement dans la vanne d'arrêt de la voie de départ, sans aucun adaptateur ou puits.

Cette vanne d'arrêt spéciale à 3 voies, placée au-dessus du circulateur, permet de plomber la sonde et aussi le remplacement éventuel de la vanne sans vider l'installation; il suffit de fermer la vanne pour isoler la sonde du circuit hydraulique. De cette façon le montage du compteur, après le nettoyage du circuit et son entretien ou remplacement, est très simplifié.

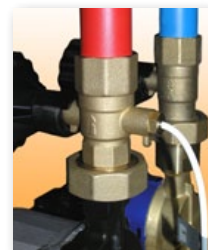

### CHAUFFAGE ET RAFRAICHISSEMENT

sont indiqués pour les systèmes de chauffage, de rafraîchissement et les systèmes mixtes de chauffage et rafraîchissement. Il suffit utiliser un compteur d'énergie (p.e. Art. G21).

**ATTENTION: il faut s'assurer que le modèle de compteur d'énergie que vous allez installer soit indiqué pour l'installation.**

### CARACTERISTIQUES TECHNIQUES

**PN 10. Température maxima 90°C (\*).  
Connexions disponibles: 1" Femelle.**

(\* ) Données concernant le module sans le compteur monté.

### CHAMP D'UTILISATION

**Pour puissance jusqu'à 50 kW (avec  $\Delta t$  20 K) et débit maximum 2150 l/h (\*). Valeur Kvs: 8,0 (\*).**

Données indicatives calculées avec un circulateur de 6 mètres d'hauteur d'élévation. Pour un dimensionnement précis ou pour des débits plus élevés, veuillez considérer les diagrammes à la section technique du catalogue ModvlvS.

(\* ) Données concernant le module sans le compteur monté.

### DIMENSIONS

**Coque isolante en PPE.**

Encombrement: 250x380x190 mm.

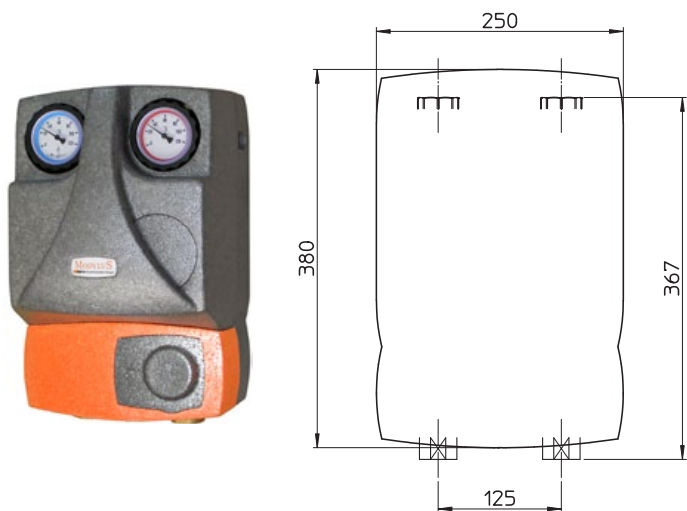

### CLAPET ANTI-RETOUR 20 mbar

Il est toujours présent dans la vanne d'arrêt (B) de la voie de retour, il empêche la circulation naturelle du fluide (circulation gravitationnelle).



Pour empêcher la circulation naturelle, le clapet anti-retour doit être en position de fonctionnement, c'est-à-dire avec la vanne d'arrêt complètement ouverte.

L'entaille sur la manette, en correspondance de l'indication de la température de 60°C, doit être en axe avec la voie de retour.



Pour le remplissage et le vidange du système il faut exclure le CAR en tournant le volant avec thermomètre bleu de 45° dans le sens des aiguilles d'une montre, à commencer par la position de complète ouverture (voir illustration à côté).

L'entaille sur la manette, en correspondance de l'indication de la température de 60°C, doit former un angle de 45° avec la voie de retour.



Pour faire de l'entretien il faut fermer complètement la vanne d'arrêt en tournant le volant de 45° dans le sens des aiguilles d'une montre.

L'entaille sur la manette, en correspondance de l'indication de la température de 60°C, doit former un angle de 90° avec la voie de retour.

### ENTRETIEN

Pour l'entretien/remplacement du circulateur ou de la vanne mélangeuse il faut fermer les vannes d'arrêt (A) et (C) en tournant leurs volants respectifs dans le sens des aiguilles d'une montre. Une fois l'opération terminée veuillez rouvrir les quatre vannes d'arrêt et rétablir la pression de l'installation.

# MODULES HYDRAULIQUES "ENERGY" POUR LA COMPATIBILISATION DE L'ENERGIE

## INSTALLATION DU COMPTEUR

Pour sauvegarder le bon fonctionnement du compteur d'énergie il vaut mieux nettoyer le circuit avant son installation. Les modules hydrauliques Energy sont équipés d'une entretoise en plastique prémontée qui remplace le compteur dans la phase de nettoyage du circuit. Pendant cette phase, en insérant dans le circuit un filtre approprié (p.e. Art. 514) il est possible faire fonctionner l'installation soit sous pression, il est possible enlever l'entretoise et la remplacer avec le compteur d'énergie.



1. - Fermez les vannes ① et ② en amont et à val de l'entretoise sur la voie de retour.

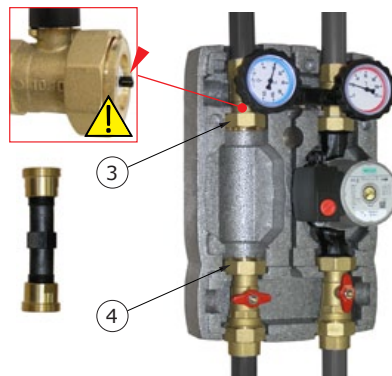

2. - Dévissez les écrous ③ et ④ et enlevez l'entretoise avec ses raccords. Cette opération est plus facile si vous enlevez le support de la coque isolante, si c'est possible.  
**ATTENTION: prêtez attention à la saillie du clapet anti retour à l'intérieur de la bride (voir photo).**



3. - Dévissez les raccords de l'entretoise et vissez les sur le corps du compteur.  
**ATTENTION: respectez le sens du flux indiqué sur le corps du compteur.**

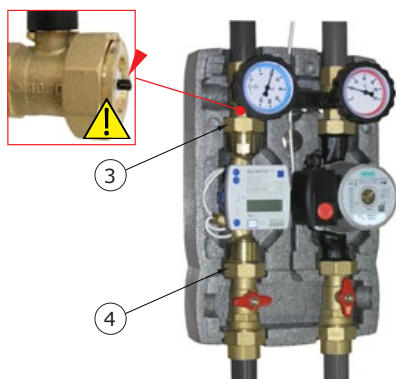

4. - Insérez le compteur et vissez les écrous ③ et ④ que vous aviez auparavant dévissés. Le câble de la sonde de la voie de retour peut être enroulé sous le corps du compteur.  
**ATTENTION: prêtez attention à la saillie du clapet anti retour à l'intérieur de la bride (voir photo).**



5. - Mettez le câble de la sonde de départ dans le trou spécial au milieu de la coque isolante, pour le faire sortir du trou derrière en correspondance de la vanne à boisseau sphérique à trois voies (voie de départ).

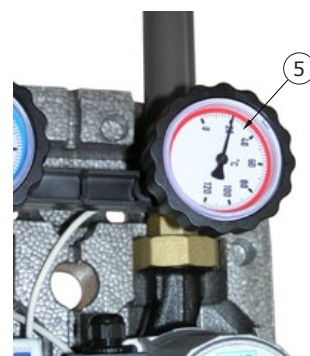

6. - Fermez la vanne à boisseau sphérique ⑤ de la voie de départ (thermomètre rouge).

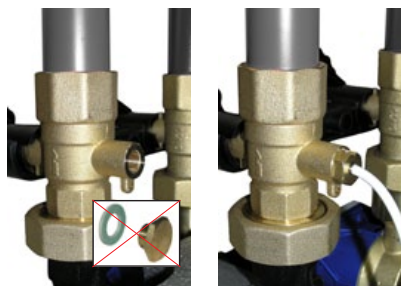

7. - Enlevez le couvercle et le joint de la troisième voie de la vanne à boisseau sphérique et insérez dans son logement la sonde de température de départ avec son presse-étoupe et joint thorique d'étanchéité (veuillez consulter le manuel du fabricant du compteur). Cette opération est plus facile si vous éloignez le support de la coque isolante, si c'est possible.

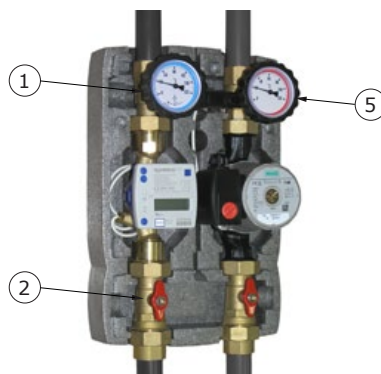

8. - Reouvrez les vannes à boisseau sphérique ①, ② et ⑤ pour faire démarrer l'installation. **La comptabilisation commencera automatiquement dès que le flux et la différence de température entre le départ et le retour seront détectables.**



9. - Veuillez consulter le manuel du fabricant du compteur pour le mode d'emploi concernant le plombage, les détails d'utilisation et la configuration.