

NL Gebruiksaanwijzing
DE Bedienungsanleitung
EN Instruction manual
FR Livret d'instructions



Oasis 303

Art.nr. : 37.496.4

NL Luchtbevochtiger
DE Luftbefeuchter
EN Air humidifier
FR Humidificateur

EUROM[®]
POWERFUL PRODUCTS

Technische gegevens

Type	Oasis 303
Aansluitspanning	220-240V – 50Hz, DC adaptor 12V, 12 Watt
Werkingsomstandigheden	5 – 40 °C en 20 – 80% Luchtvochtigheid
Hygrostaat, instelbaar	40% - 75%
Bevochtigingscapaciteit	125-300 ml/h
Inhoud watertank	3 Liter
Ventilator snelheid	Low, Medium, High, Turbo
Opgenomen vermogen	0,8 - 5,7 Watt
Geluidsniveau	24 – 52 dB
Ruimte	44 m ² max.
Lucht uitlaat	Spiraalvormig
Kijkglas waterpeil	+
Auto-stop bij watergebrek	+
Afmetingen	229 x 229 x 336 mm
Gewicht	2,1 kg.

WANNEER ELEKTRISCHE APPARATUUR WORDT GEBRUIKT, MOETEN DE BASISVEILIGHEID VOORZORGSMATREGELEN ALTIJD WORDEN GEVOLGD OM HET RISICO OP BRAND, ELEKTRISCHE SCHOKKEN EN LETSEL AAN PERSONEN TE VERMINDEREN, INCLUSIEF HET VOLGENDE:

Algemene veiligheidsvoorschriften

- Lees voor gebruik deze gebruiksaanwijzing zorgvuldig en geheel door en bewaar het boekje om later nog eens te raadplegen.
- Dit luchtbevochtiger is bedoeld voor huishoudelijk gebruik; gebruik hem daarvoor, en dus niet voor commerciële of industriële doeleinden.
- Controleer na verwijdering van de verpakking of het apparaat geen beschadigingen of tekenen die op een fout/defect/storing kunnen wijzen, vertoont. Gebruik het apparaat in geval van twijfel niet, maar wend u tot uw leverancier.
- Houd het verpakkingsmateriaal buiten het bereik van kleine kinderen; het kan gevaar opleveren!
- Plaats de luchtbevochtiger altijd vertikaal op een stevige, vlakke, stabiele en horizontale ondergrond (dus nooit op bijv. een bed, bank o.i.d). Plaats het apparaat niet voor langere tijd direct op een houten vloer; het vocht kan op het hout inwerken en vervormingen veroorzaken! Richt om dezelfde reden de vochtuitlaat niet op meubelen of artikelen waar u zuinig op bent.
- Plaats de luchtbevochtiger niet vlakbij een buitenmuur of venster. Zoek een plaatsje in de buurt van een stopcontact en houd minimaal 10 cm. afstand tot muren, groot meubilair enz. voor de beste resultaten. Zorg ervoor dat de vochtuitlaat niet direct op een muur of een ander groot object blaast. Plaats de luchtbevochtiger niet in de buurt van hittebronnen als (gas) kachels, radiatoren, een magnetron, kookplaten, open vuur enz.

- De afmeting van de elektrokabel is op een veilige lengte gehouden. Zonodig kunt u een verlengsnoer gebruiken met een vermogen dat minimaal gelijk is aan dat van de ontvochtiger. Voorkom dat de elektriciteitskabel heet of nat wordt; houd hem dus uit de buurt van kachels, radiatoren enz., en leg hem niet onder kleedjes enz. door en hang of leg hem niet in de looproute, om struikelen en 'meeslepen' van de luchtbevochtiger te voorkomen. Voorkom draaiingen in de kabel en houd hem buiten het bereik van kinderen, huisdieren enz.
- Controleer, voordat u de bevochtiger aansluit, of de gegevens op het typeplaatje overeenkomen met de netspanning en de technische gegevens van het stopcontact waarop u de luchtbevochtiger wilt aansluiten. Gebruik uitsluitend goedgekeurde stopcontacten met een aardlekvoorziening (30mA).
- Als het stopcontact waarop de bevochtiger wordt gebruikt niet goed is aangesloten, wordt de stekker van het apparaat heet. Zorg ervoor dat u een correct aangesloten stopcontact gebruikt voor de bevochtiger.
- De stekker moet zodanig zijn aangesloten dat er geen risico's zijn als de bevochtiger omvalt of als er vloeistof wordt gemorst.
- Gebruik het apparaat uitsluitend voor het doel waarvoor het bestemd is (d.w.z. voor luchtbevochtiging) en op de wijze die de fabrikant bedoelt en in dit boekje beschreven staat. Probeer nooit iets uit met de luchtbevochtiger, noch in werking, noch in aansluiting, en breng er geen wijzigingen op/in aan. Wijzigingen in/aan/op de luchtbevochtiger en afwijkend gebruik doen garantie en aansprakelijkheid van fabrikant of importeur vervallen.
- Houd de luchtbevochtiger schoon en zorg ervoor dat luchtinlaat- en luchtuitlaat openingen in de luchtbevochtiger (inwendig, zijkanten en bovenop) niet verstopt raken. Bedek de luchtbevochtiger niet! Plaats geen voorwerpen op de bevochtiger. Ga niet op het apparaat zitten en staan.
- Zorg voor zorgvuldig toezicht wanneer dit apparaat wordt gebruikt in de aanwezigheid van kinderen, handelingsonbekwame personen of huisdieren. Dit apparaat kan worden gebruikt door kinderen ouder dan 8 jaar en personen met verminderde fysieke, sensorische of mentale capaciteiten of met een gebrek aan ervaring en kennis, alleen als dergelijke personen onder toezicht staan of zijn geïnstrueerd in het veilige gebruik van het apparaat en de resulterende risico's. Reiniging en onderhoud mogen niet worden uitgevoerd door kinderen die niet onder toezicht staan. Kinderen mogen niet met het apparaat spelen.
- Laat een werkende luchtbevochtiger niet achter in een afgesloten ruimte waar bijvoorbeeld een kind slaapt of speelt. Laat een werkende luchtbevochtiger nooit zonder toezicht in een ruimte achter, maar schakel hem uit en neem de stekker uit het stopcontact.
- Schakel de luchtbevochtiger eerst uit en neem de stekker uit het stopcontact voordat u:
 - De watertank vult
 - De bovenste behuizing verwijdert
 - Schoonmaak of onderhoud uitvoert
 - Het apparaat verplaatst (vergeet niet eerst de watertank te legen !)
- Giet nooit water rechtstreeks in de vochtuitlaat of in een andere opening van het apparaat, behalve via de vulopening van de watertank. Dat beschadigt het apparaat!

- Vul de watertank alleen met water. Zorg ervoor dat het water in de tank zuiver en schoon is, en niet warmer dan 40°C. Gebruik alleen koud water (leidingwater, gedestilleerd water, mineraalwater of ander drinkwater). Voeg geen stoffen (zeep, zuiveringsmiddelen, medicinale stoffen of wat dan ook) aan het water in de tank toe; die kunnen het apparaat beschadigen!
- Drink het water dat in de watertank wordt gebruikt niet en gebruik het niet voor dieren of planten. Leeg de watertank in een afvoer.
- Wanneer de temperatuur in de ruimte, waar zich de luchtbevochtiger bevindt, onder de 0°C daalt, dient u al het vocht uit het apparaat te verwijderen om schade door bevriezing te voorkomen.
- Gebruik alleen het originele verdampingselement van de fabrikant, die specifiek geschikt is voor deze luchtbevochtiger.
- Bacteriën en schimmel kunnen zich op het verdampingselement vormen als de bevochtiger niet voor langere tijd wordt gebruikt. Inspecteer het verdampingselement voordat u het opnieuw gebruikt. Het verdampingselement moet worden vervangen als deze vlekken vertoont.
- Reinig de watertank en het verdampingselement elke week om een optimale hygiëne te garanderen.
- Stel het apparaat niet bloot aan direct zonlicht of warme luchtstromingen.
- Houd het apparaat nooit onder stromend water en dompel het niet in vloeistof.
- Beweeg een werkende luchtbevochtiger niet. Laat hem niet overhellen, verplaats hem niet en probeer hem niet te ledigen terwijl hij in werking is.
- Zorg ervoor dat nooit iemand enig voorwerp door een opening de luchtbevochtiger in steekt. Dit kan een elektrische schok, brand, brandwonden of schade aan de luchtbevochtiger veroorzaken.
- Spuit geen ontvlambare materialen, b.v. pesticiden of geurstoffen, in de buurt van de luchtbevochtiger.
- Gebruik de luchtbevochtiger niet na gebruik van sprays voor bescherming tegen insecten of op plaatsen met olieresten of chemische dampen of waar wierookstokjes worden verbrand.
- Zorg voor droge handen wanneer u de stekker in het stopcontact steekt; natte handen kan een elektrische schok opleveren! Dompel stekker, koord of enig ander deel van de luchtbevochtiger nooit in water!
- Gebruik geen scherp reinigings- of schuurmiddel, geen wasbenzine, glasreinigingsmiddelen, meubelpolitoer, thinner of enig ander huishoudelijk reinigingsmiddel om welk deel van de luchtbevochtiger dan ook schoon te maken of te poetsen. Dat kan het materiaal beschadigen!
- Om de werking van de luchtbevochtiger te beëindigen schakelt u hem eerst uit en vervolgens neemt u de stekker uit het stopcontact. Doe dat niet door aan het snoer te trekken maar neem altijd de stekker in de hand! Laat een niet-werkende luchtbevochtiger nooit aangesloten op het lichtnet.
- Programmeer de luchtbevochtiger niet en laat hem niet op een tijd klok werken. Voor gebruik dient er altijd op veilige omstandigheden gecontroleerd te worden!
- Stel de luchtbevochtiger niet in werking wanneer snoer of stekker beschadigd is, wanneer het apparaat niet goed functioneert of wanneer de luchtbevochtiger is gevallen of op enige wijze is beschadigd. Schakel bij afwijkend functioneren, defect of storing het apparaat onmiddellijk uit, neem de stekker uit het

stopcontact wend u tot uw leverancier of een erkend servicestation voor controle of reparatie. Vraag bij een reparatie om de originele onderdelen.

- Open de luchtbevochtiger nooit zelf en probeer nooit zelf reparaties of aanpassingen aan de luchtbevochtiger (incl. kabel en stekker) uit te voeren. Dit doet de garantie vervallen en fabrikant, importeur en leverancier aanvaarden geen enkele aansprakelijkheid meer als de gebruiker zelf aan de luchtbevochtiger heeft gesleuteld! Het apparaat bevat inwendig geen delen die onderhoud van de gebruiker vragen (behalve het vervangen van het verdampingselement); laat service dus aan gekwalificeerde mensen over!

Let op! Als zich condens gaat vormen op ramen, muren enz. dient u de bevochtiger uit te schakelen. De ruimte is dan vochtig genoeg, meer vocht kan schade veroorzaken!

Let op! Luchtinlaat en luchtuitlaat nooit blokkeren!

Beschrijving

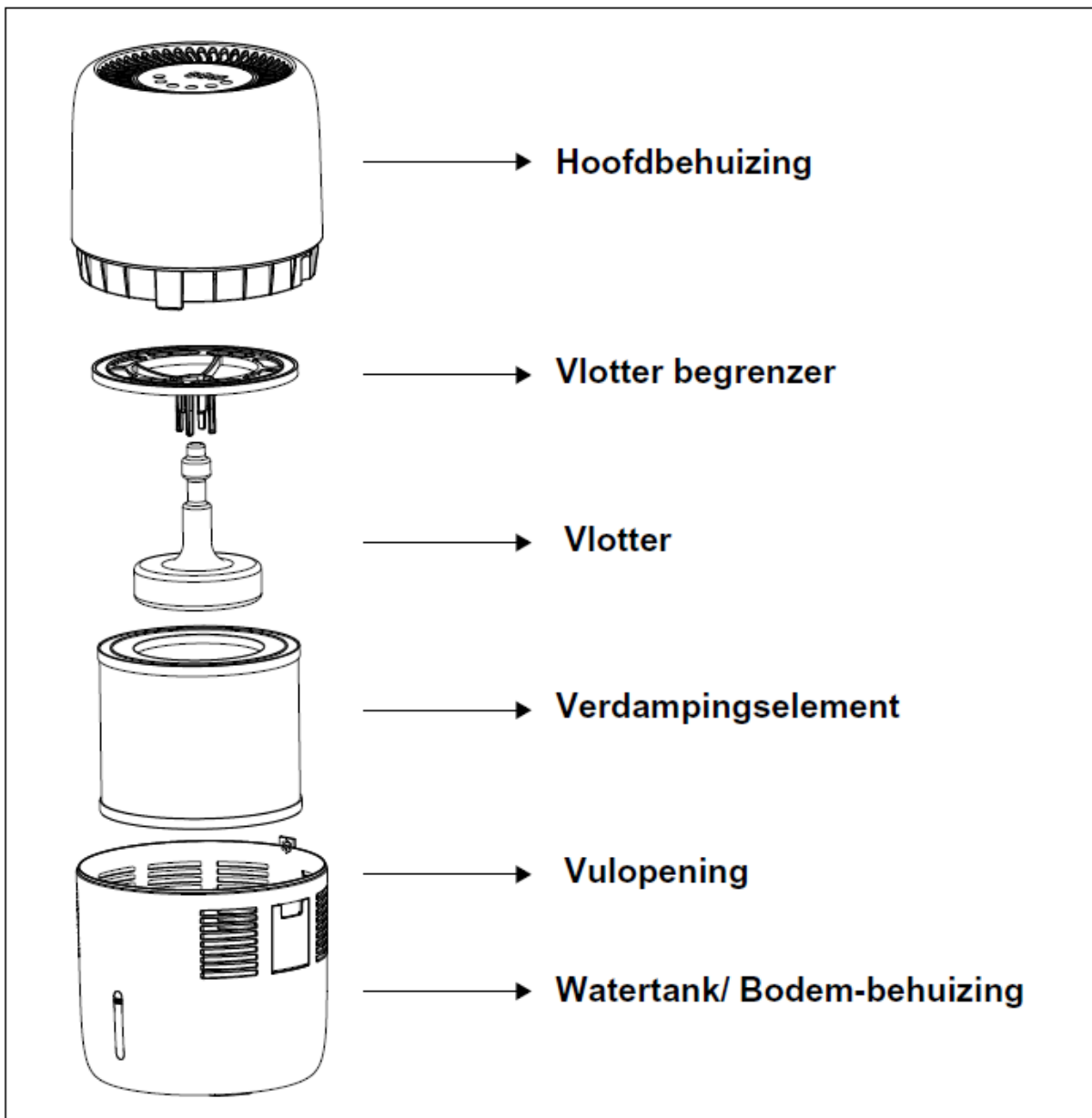

Aansluiting

- Verwijder al het verpakkingsmateriaal.
- Controleer op beschadigingen. Gebruik het apparaat in geval van twijfel niet!
- Stel vast dat de stekker zich buiten het stopcontact bevindt.
- Plaats de luchtbevochtiger rechtop op een stevige, vlakke, vochtbestendige en horizontale ondergrond en minstens 10 cm. van de muur af. Plaats hem niet op bijv. een bed of bank! Wij adviseren u de bevochtiger ook niet op meubels te plaatsen waar u zuinig op bent.
- Zorg ervoor dat de luchtinlagen en luchtuitleten niet bedekt zijn om een optimale werking van het apparaat te garanderen.
- Til het bovenste huis van het onderste huis
- Verwijder de verpakking van het verdampingselement en plaats het element in de onderste behuizing
- Plaats de bovenste behuizing terug op de onderste behuizing en zorg ervoor dat het stevig en correct is geplaatst.
- Vul de tank met schoon, fris en kalkarm (z.m. kalkvrij) water. Gebruik geen warm water.
- Open de vulopening en giet voorzichtig de watertank vol met maximaal 3 liter water. Let op het kijkglas voor het waterniveau en vul nooit boven het max. teken in het kijkglas! Wanneer u de watertank te vol giet zal het water door de ventilatieopeningen uit de watertank stromen en schade kunnen veroorzaken. Sluit na het vullen de vulopening weer.
- Steek de stekker in een passend stopcontact.
- Het apparaat is nu klaar voor gebruik



Ingebruikname en Werking

- AAN/UIT knop
- Verlichting / Slaapstand knop
- Auto knop
- Vochtigheidspercentage instellingsknop
- Timer knop
- Ventilatorsnelheid knop

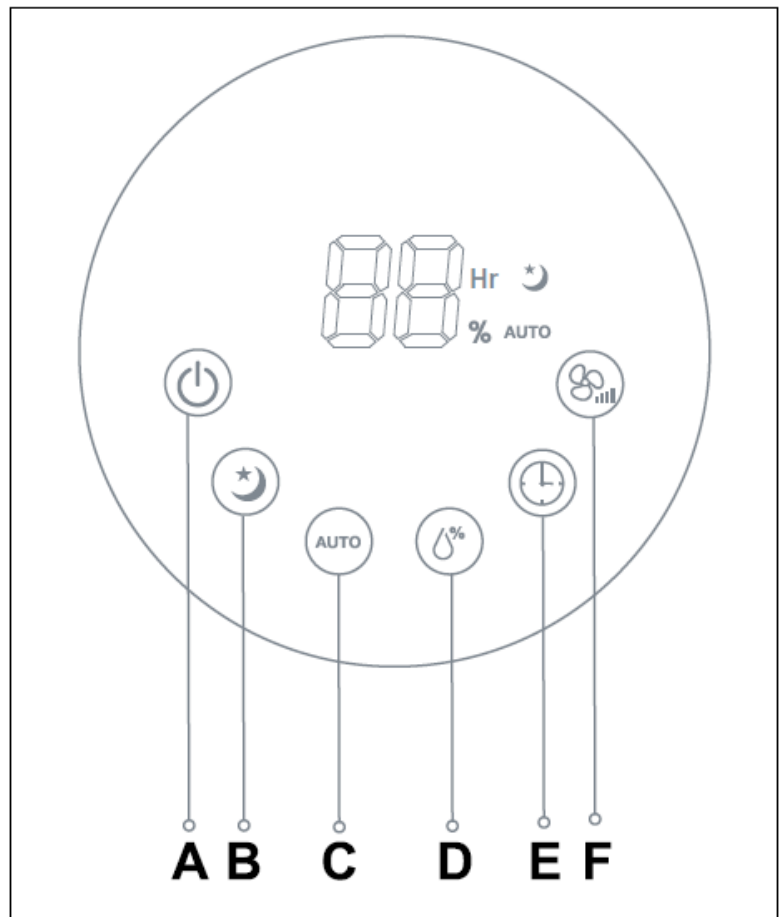

AAN/UIT knop

Druk op de AAN/UIT knop om het apparaat aan- of uit te zetten. Wanneer het apparaat wordt aangezet zal het display het huidige vochtigheidspercentage weergeven en de ventilatorsnelheid ingesteld zijn op stand 'medium'. en continu bevochtigen (d.i. zonder instelling van een doelvochtigheidspercentage).

Verlichting / Slaapstand knop

Met deze knop kan de lichtsterkte op het controle paneel worden ingesteld en het apparaat in de zg. slaapstand worden in-of uitgeschakeld.

Door achtereenvolgens op deze knop te drukken kan worden ingesteld :

Stand 1 - Gedimd licht

Stand 2 - Normaal licht

Stand 3 - Fel licht

Stand 4 - Slaapstand ingeschakeld. Het corresponderende symbool licht op.

In de slaapstand wordt de ventilatorsnelheid automatisch op 1 (laag) ingesteld en de verlichting van het controle paneel wordt uitgeschakeld. In de slaapstand is de vochtigheids percentage instellings knop niet te gebruiken. De andere knoppen kunnen wel worden gebruikt. Wanneer u de AUTO knop gebruikt wordt de slaapstand opgeheven.

Stand 5 - Slaapstand uitgeschakeld. Het corresponderende symbool dooft.

Het apparaat keert terug naar standaard instellingen t.w. ventilatorsnelheid 2 en continu bevochtigen (d.i. zonder instelling van een doelvochtigheidspercentage).

AUTO knop

Met de AUTO knop zal het apparaat de luchtvochtigheid op de ideale luchtvochtigheid van 50% houden. (Wanneer de luchtvochtigheid in de ruimte boven de 50% is zal het apparaat dus niet werken !)

Vochtigheids percentage instellings knop

Gebruik deze knop om het gewenste luchtvochtigheidspercentage in te stellen. Het scherm toont enkele seconden het ingestelde vochtigheidspercentage, daarna het huidige gemeten vochtigheidspercentage. De luchtvochtigheid kan worden ingesteld van 40 tot 75%.

Zodra de gewenste luchtvochtigheid is bereikt zal het apparaat zijn werking stoppen. Daalt de luchtvochtigheid beneden de ingestelde waarde, dan zal het apparaat de zijn werking weer automatisch hervatten. Kiest u voor CO (continue) dan zal het apparaat continu werken zonder te stoppen.

Timer knop

Druk op de Timer knop om een gewenste werkingstijd in te stellen. Druk aantal malen op deze knop om het aantal uren in te stellen (1-12 uur). Het scherm toont de resterende tijd.

Ventilatorsnelheid knop

Selecteer met deze knop de gewenste ventilatorsnelheid.

1-Lraag, 2-Medium, 3-Hoog, 4-Turbo.

Water niveau laag

Op het scherm verschijnen twee knipperende streepjes wanneer het water niveau in de watertank te laag is. De ventilator blijft nog een aantal uren draaien om het apparaat droog te maken en stopt daarna automatisch. In normale stand blijft de ventilator 7 uur werken op stand 2 om het apparaat te drogen. In slaapstand blijft de ventilator 10 uur werken op stand 1 om het apparaat te drogen. Tijdens het drogen blijft het scherm de knipperende streepjes tonen.

Levensduur verdampingselement

Het verdampingselement heeft een levensduur van 4.320 uur continu (180 dagen).

Na 4.320 uur gebruik zal het scherm de letters 'FR' tonen en het apparaat stopt zijn werking. Om de ingebouwde urenteller te resetten, druk 3 seconden op de AAN/UIT knop totdat u het geluidssignaal hoort.

Condensvorming op ramen of muren is een teken dat uw ruimte vochtig genoeg is. Schakel de bevochtiger uit en neem de stekker uit het stopcontact.

Onderhoud en Opslag

Een luchtbevochtiger beschermt uw gezondheid. Daarom, én om optimaal profijt van uw luchtbevochtiger te hebben en storingen te voorkomen, is het belangrijk de luchtbevochtiger goed schoon te houden. Gebrek aan hygiëne kan tot groei van micro-organismen in het water leiden, in extreme gevallen zelfs tot de vermenigvuldiging van legionella-bacteriën. Legionella ontwikkelt zich in langdurig stilstaand, enigszins warm water. Ververs het water dus geregeld!

Dagelijks (elke 1 tot 2 dagen) onderhoud

1. Schakel voor elke schoonmaak- of onderhoudsbeurt de luchtbevochtiger uit en neem de stekker uit het stopcontact!
2. Neem de hoofd-behuizing van de bodem-behuizing / watertank.
3. Verwijder het verdampingselement.
4. Reinig watertank met lauw water en een zachte doek.
5. Plaats verdampingselement terug en plaats de hoofd-behuizing weer terug op bodem-behuizing / watertank. Let op dat beide behuizingen correct passend op elkaar aansluiten.

Wekelijks onderhoud

Herhaal stap 1 t/m 3 zoals hierboven beschreven in dagelijks onderhoud.

4. Reinig de watertank met een oplossing van 50% water en 50% azijn. Gebruik nooit agressieve, bijtende of schurende reinigingsmiddelen.
5. Laat dat 15 minuten inwerken. Verwijder de azijnoplossing en de aanslag en droog na met een schone, zachte doek.
6. Plaats verdampingselement terug en plaats de hoofd-behuizing weer terug op bodem-behuizing / watertank. Let op dat beide behuizingen correct passend op elkaar aansluiten.
7. Maak de buitenzijde van het apparaat schoon met een zacht, droge of licht-bevochtigde doek.

Waarschuwingen bij het onderhoud

- zorg ervoor dat de hoofdbehuizing nooit in water wordt gedompeld.
- Gebruik nooit agressieve, bijtende of schurende reinigingsmiddelen.
- Reinig m.n. de inwendige delen met een zachte doek; harde materialen beschadigen het apparaat!
- Laat water nooit langer dan enkele dagen in de watertank zitten. Verwissel het dan of giet het weg, spoel de tank schoon en laat de luchtbevochtiger drogen als u hem (tijdelijk) niet gebruikt.

Transport

WAARSCHUWING!

Schakel het apparaat altijd uit voordat u het transporteert. Trek altijd de stekker uit het stopcontact. Vervoer het apparaat alleen als het leeg is.

Opslag van de bevochtiger

- Reinig de luchtbevochtiger zoals hierboven is beschreven. Laat hem goed opdrogen.
- We raden aan de bevochtiger zorgvuldig schoon te maken voordat u het opbergt. Zorg ervoor dat alle onderdelen schoon en droog zijn voordat u het apparaat opbergt.
- Laat geen water in de onderste behuizing achter. Water dat in de bevochtiger achterblijft, kan minerale afzettingen veroorzaken en de groei van ongewenste micro-organismen bevorderen.
- Verpak hem bij voorkeur weer in de originele verpakking.
- Plaats hem recht op een koele, droge plaats. Voorkom teveel warmte!

Vervangen van verdampingselement

Gebruik alleen het originele meegeleverde verdampingselement

1. Schakel de luchtbevochtiger uit en neem de stekker uit het stopcontact!
2. Neem de hoofd-behuizing van de bodem-behuizing / watertank.
3. Verwijder het verdampingselement.
4. Plaats het nieuwe verdampingselement.
5. Plaats de hoofd-behuizing weer terug op bodem-behuizing / watertank. Let op dat beide behuizingen correct passend op elkaar aansluiten.
6. Om de ingeboude urenteller te resetten, druk 3 seconden op de AAN/UIT knop totdat u het geluidssignaal hoort.



Problemen en mogelijk oplossingen

Als uw luchtbevochtiger niet naar behoren werkt, check dan de onderstaande mogelijke oorzaken:

Probleem	Mogelijk oorzaak	Oplossing
Het apparaat werkt niet	<ul style="list-style-type: none"> • Schakelaar op OFF • Geen stroom • Is de watertank voldoende gevuld en zit de hoofd-behuizing passend op de bodem-behuizing 	<ul style="list-style-type: none"> • Inschaklen • Stekker in stopcontact • Vul de watertank en plaats de hoofd-behuizing passend op de bodem-behuizing • Geen stroomstoring?
Het apparaat verspreidt een onaangename geur	<ul style="list-style-type: none"> • Vuil water of water dat te lang in het apparaat zit 	<ul style="list-style-type: none"> • Vervang het water en reinig de tank
Luchtvochtigheid veranderd niet of nauwelijks	<ul style="list-style-type: none"> • Verdampingselement niet correct gemonteerd • Verdampingselement is vuil • Te veel ventilatie in de ruimte • Ruimte is te groot voor het apparaat 	<ul style="list-style-type: none"> • Monteer het verdampingselement correct • Reinig of vervang verdampingselement • Vergelijk ruimte afmetingen met de aanbevolen ruimte afmetingen

Is uw probleem met deze tips niet opgelost, wend u dan tot uw leverancier of een erkend reparateur. Probeer nooit zelf reparaties uit te voeren! Dat doet de aansprakelijkheid van fabrikant, importeur en leverancier én de garantie vervallen!

CE - verklaring

Hierbij verklaart **Eurom, Genemuiden-NL** dat het product **luchtbevochtiger**, merk **EUROM**, type **Oasis 303** voldoet aan de LVD-richtlijn 2014/35/EU en aan de EMC-richtlijn 2014/30/EU, en in overeenstemming is met de onderstaande normen:

EN 60335-1:2012+A11:2014+A13:2017
EN 60335-2-98:2003+A1:2005+A2:2008
EN 62233:2008

EN 55014-1:2017
EN 55014-2:2015
EN 61000-3-2:2014
EN 61000-3-3:2013

Genemuiden, 12-11-2018
W.J. Bakker, alg. dir.



Technische Daten

Typ	Oasis 303
Spannung	220-240V – 50Hz, Gleichstromadapter 12V, 12 Watt
Betriebsbedingungen	5 - 40°C und 20 - 80% Feuchtigkeit
Hygrostat, einstellbar	40 - 75%
Befeuchtungsleistung	125 - 300 ml/h
Inhalt des Wassertanks	3 liter
Lüftergeschwindigkeit	Low, Medium, High, Turbo
Aufnahmeleistung	0,8 - 5,7 Watt
Geräuspegel	24 - 52 dB
Raum	44 m ²
Luftauslass	Spiralförmig
Schauglas Wasserstand	+
Auto-Stop bei Wassermangel	+
Maße	229 x 229 x 336 mm
Gewicht	2,1 kg

WENN ELEKTRISCHE GERÄTE VERWENDET WERDEN, MÜSSEN DIE VORSORGEMASSNAHMEN FÜR DIE BASIS SICHERHEIT IMMER EINGEHALTEN WERDEN, UM DAS RISIKO EINES BRANDES, STROMSCHLAGS UND KÖRPERVERLETZUNGEN ZU REDUZIEREN, EINSCHLIESSLICH FOLGENDER HINWEISE:

Allgemeine Sicherheitsvorschriften

- Lesen Sie dieses Handbuch vor der Benutzung sorgfältig durch. Bewahren Sie dieses Handbuch zum späteren Nachschlagen auf.
- Dieser Luftbefeuchter wurde für den privaten Hausgebrauch entwickelt; verwenden Sie ihn nur für diesen Verwendungszweck und nicht kommerziell oder industriell.
- Kontrollieren Sie nach der Entfernung der Verpackung, ob das Gerät Beschädigungen oder Anzeichen aufweist, die auf einen Fehler/Defekt/Störung hinweisen können. Benutzen Sie das Gerät im Zweifelsfall nicht, sondern wenden Sie sich an Ihren Lieferanten.
- Halten Sie das Verpackungsmaterial außerhalb der Reichweite kleiner Kinder; es kann gefährlich sein.
- Platzieren Sie den Luftbefeuchter immer senkrecht auf einem stabilen, flachen und waagerechten Untergrund (also niemals auf ein Bett, eine Couch oder dergleichen. Stellen Sie das Gerät nicht über einen längeren Zeitraum auf einem Holzfußboden auf; die Feuchtigkeit kann auf das Holz einwirken und Verformungen verursachen! Aus diesem Grund sollten Sie den Dampfauslass auch nicht direkt auf Möbel oder feuchtempfindliche Gegenstände richten.

- Platzieren Sie den Luftbefeuchter nicht nah an eine Außenwand oder ein Fenster. Suchen Sie einen Platz in der Nähe einer Steckdose und halten Sie mindestens 10 cm Abstand zu Wänden, großem Mobiliar usw., um die besten Ergebnisse zu erzielen. Achten Sie darauf, dass der Feuchtigkeitsausgang nicht direkt auf eine Wand oder einen anderen grossen Gegenstand bläst. Platzieren Sie den Luftbefeuchter nicht in der Nähe von Hitzequellen wie (Gas) Öfen, Heizungen, eine Mikrowelle, Kochplatten, offenem Feuer usw.
- Die Länge des Elektrokabels ist sicher. Bei Bedarf können Sie ein Verlängerungskabel verwenden, dessen Leistung der des Befeuchters entspricht. Verhindern Sie, dass das Stromkabel heiß oder nass wird; halten Sie es also nicht nah an Öfen, Heizungen usw. und legen Sie es nicht unter Kleidung usw. und nicht in den Laufräum, um ein Stolpern und "Mitschleifen" des Luftbefeuchters zu vermeiden. Beugen Sie Kabeldrehungen vor und halten Sie es außerhalb der Reichweite von Kindern, Haustieren usw.
- Kontrollieren Sie vor dem Anschluss des Befeuchters, ob die Angaben auf dem Typenschild mit der Netzspannung und den technischen Daten der Steckdose übereinstimmen, an die Sie den Luftbefeuchter anschließen möchten. Verwenden Sie ausschließlich zugelassene Steckdosen mit einer Erdungsvorrichtung (30 mA).
- Wenn die Steckdose, die für den Befeuchter verwendet wird, nicht korrekt angeschlossen wurde, wird der Stecker des Gerätes heiß. Sorgen Sie dafür, dass Sie für den Befeuchter eine korrekt angeschlossene Steckdose verwenden.
- Der Stecker muss so angeschlossen sein, dass keine Gefahr besteht, wenn der Befeuchter umfällt oder wenn Flüssigkeit verschüttet wird.
- Verwenden Sie das Gerät ausschließlich für den Zweck, für den es bestimmt ist (zur Luftbefeuchtung), und auf die Art und Weise, die vom Hersteller vorgegeben und in dieser Bedienungsanleitung beschrieben wurde. Machen Sie niemals irgendwelche Versuche mit dem Luftbefeuchter, weder während des Betriebs, noch während des Anschlusses und führen Sie keine Änderungen am Gerät durch. Änderungen in/am/auf dem Luftbefeuchter und eine abweichende Nutzung lassen die Garantie und die Haftung des Herstellers oder Importeurs verfallen.
- Halten Sie den Luftbefeuchter sauber und sorgen Sie dafür, dass Lufteinlass- und Luftauslassöffnungen des Luftbefeuchters (innen, seitlich und oben) nicht verstopft werden. Bedecken Sie den Luftbefeuchter nicht! Stellen Sie keine Gegenstände auf den Befeuchter. Setzen oder stellen Sie sich nicht auf das Gerät.
- Sorgen Sie für eine ausreichende Beaufsichtigung, wenn dieses Gerät in der Anwesenheit von Kindern, handlungsunfähigen Personen oder Haustieren benutzt wird. Dieses Gerät darf von Kindern über 9 Jahren und Personen mit eingeschränkten körperlichen, sensorischen oder mentalen Fähigkeiten, oder mit mangelnder Erfahrung und Wissen genutzt werden, aber nur, wenn diese Personen beaufsichtigt werden oder bezüglich der sicheren Nutzung des Geräts und der möglichen Gefahren eingewiesen wurden. Reinigung und Wartung dürfen nicht von unbeaufsichtigten Kindern vorgenommen werden. Kinder dürfen nicht mit dem Gerät spielen.

- Lassen Sie einen laufenden Luftbefeuchter niemals in einem verschlossenen Raum zurück, in dem ein Kind schläft oder spielt. Lassen Sie einen laufenden Luftbefeuchter niemals ohne Aufsicht in einem Raum zurück, sondern schalten Sie das Gerät aus und nehmen Sie den Stecker aus der Steckdose.
- Schalten Sie den Luftbefeuchter zuerst aus und ziehen Sie den Stecker aus der Steckdose, bevor Sie:
 - den Wassertank füllen
 - Das obere Gehäuse entfernen
 - Reinigungs- oder Wartungsarbeiten ausführen
 - das Gerät verstellen (vergessen Sie nicht, zuerst den Wassertank zu leeren!
- Gießen Sie niemals Wasser direkt in den Feuchtigkeitsausgang oder in eine andere Geräteöffnung, außer durch die Öffnung dem Wassertank. Das verursacht Schäden am Gerät!
- Den Wassertank nur mit Wasser füllen. Bitte beachten Sie, das Wasser im Tank muss rein und sauber sein und es darf nicht wärmer als 40°C sein. Verwenden Sie ausschließlich kaltes Wasser (Leitungswasser, destillierte Wasser, Mineralenwasser oder anderes Trinkwasser). Fügen Sie dem Wasser im Tank keine Seife, kein Reinigungsmittel, keine medizinischen Stoffe oder Ähnliches hinzu, diese können das Gerät beschädigen!
- Trinken Sie das Wasser aus dem Wassertank nicht und verwenden Sie es auch nicht für Tiere oder Pflanzen. Entleeren Sie das Wassertank in einem Abfluss.
- Wenn die Temperatur des Raumes, in dem sich der Luftbefeuchter befindet, unter 0°C absinkt, muss das Wasser aus dem Gerät entfernt werden, um Frostschäden zu vermeiden.
- Verwenden Sie ausschließlich den Originalverdampfer des Herstellers, der speziell für diesen Luftbefeuchter geeignet ist.
- Auf dem Verdampfer können sich Bakterien und Schimmel bilden, wenn der Befeuchter längere Zeit nicht genutzt wird. Inspizieren Sie den Verdampfer, bevor Sie ihn wieder verwenden. Der Verdampfer muss ausgewechselt werden, wenn er Flecken aufweist.
- Reinigen Sie den Wassertank und den Verdampfer jede Woche, um eine optimale Hygiene zu gewährleisten.
- Setzen Sie das Gerät weder direkter Sonneneinstrahlung noch warmen Luftströmungen aus.
- Halten Sie das Gerät nicht unter fließendes Wasser und tauchen Sie es nicht in Flüssigkeit.
- Bewegen Sie einen laufenden Luftbefeuchter nicht. Lassen Sie ihn nicht kippen, verschieben Sie ihn nicht und versuchen Sie nicht ihn zu leeren, während er in Betrieb ist.
- Sorgen Sie dafür, dass niemals etwas durch die Öffnung in den Luftbefeuchter gesteckt wird; dies kann einen elektrischen Schock, Feuer, Brandwunden oder Schäden am Luftbefeuchter verursachen.
- Versprühen Sie in der Nähe des Luftbefeuchters keine brennbaren Materialien, z.B. Pestizide oder Aromastoffe.

- Nutzen Sie den Luftbefeuchter nicht nachdem Sie Sprays zum Insektenschutz, an Stellen mit Ölresten, chemischen Dämpfen oder Stellen an denen Weirauchstäbchen gebrannt werden verwendet haben.
- Achten Sie auf trockene Hände, wenn Sie den Stecker in die Steckdose stecken; nasse Hände können einen elektrischen Schock bewirken! Tauchen Sie den Stecker, das Kabel oder irgendein anderes Teil des Luftbefeuchters niemals in Wasser!
- Verwenden Sie keine scharfen Reinigungs- oder Scheuermittel, kein Waschbenzin, Glasreinigungsmittel, Möbelpolitur, Verdünner oder irgendein anderes Haushaltsreinigungsmittel, um irgendein Teil des Luftbefeuchters zu reinigen oder zu putzen. Das kann das Material beschädigen!
- Um den Betrieb des Luftbefeuchters zu beenden, schalten Sie ihn zunächst aus und entfernen anschließend den Stecker aus der Steckdose. Ziehen Sie nicht am Kabel, um es zu entfernen, sondern nehmen Sie immer den Stecker in die Hand! Lassen Sie einen nicht laufenden Luftbefeuchter niemals am Strom angeschlossen.
- Programmieren Sie den Luftbefeuchter nicht und lassen Sie ihn nicht mithilfe einer Zeitschaltuhr laufen. Vor dem Gebrauch muss er immer auf sichere Betriebsbedingungen kontrolliert werden!
- Nehmen Sie den Luftbefeuchter nicht in Betrieb, wenn das Kabel oder der Stecker beschädigt ist, wenn das Gerät nicht richtig funktioniert oder wenn der Luftbefeuchter gefallen ist oder auf irgendeine andere Weise beschädigt wurde. Schalten Sie das Gerät bei einer abweichenden Funktionstüchtigkeit, bei Defekt oder Störung direkt aus, entfernen Sie den Stecker aus der Steckdose, wenden Sie sich an Ihren Lieferanten oder einen anerkannten Kundendienst, um die Inspektion oder Reparatur ausführen zu lassen. Erbitten Sie im Reparaturfall Originalteile.
- Öffnen Sie den Luftbefeuchter niemals selbst und versuchen Sie niemals selbst Reparaturen oder Anpassungen an dem Luftbefeuchter (inkl. Kabel und Stecker) auszuführen. Dies lässt die Garantie von Herstellergarantie verfallen und Importeur und Lieferant übernehmen keinerlei Haftung mehr, wenn der Benutzer selbst am Luftbefeuchter gearbeitet hat! Das Gerät enthält innen keine Teile, die vom Benutzer gewartet werden müssen; (bis auf den Ersatz des Verdampfungselement) überlassen Sie den Kundendienst dementsprechend qualifizierten Personen!

Achtung! Wenn sich an Fenster, Wänden usw. Kondensat bildet, müssen Sie den Befeuchter ausschalten. Der Raum ist dann feucht genug, mehr Feuchtigkeit kann Schäden verursachen!

Achtung! Lufteingang und Luftausgang niemals blockieren!

Beschreibung



Standort und Anschluss

- Entfernen Sie sämtliches Verpackungsmaterial.
- Kontrollieren Sie das Gerät auf Beschädigungen. Verwenden Sie das Gerät im Zweifelsfall nicht!
- Überprüfen Sie, ob der Stecker sich nicht in der Steckdose befindet.
- Platzieren Sie den Luftbefeuchter aufrechte auf einen stabilen, ebenen, feuchtigkeitsfest und waagerechten Untergrund und mindestens 10 cm von der Wand entfernt. Platzieren Sie ihn nicht auf ein Bett. Wir empfehlen Ihnen, den Befeuchter nicht auf empfindliche Möbel zu stellen.
- Stellen Sie sicher, dass die Lufterlässe und Luftauslässe nicht abgedeckt sind, um einen optimalen Betrieb des Geräts zu gewährleisten.
- Heben Sie das obere Gehäuse des unteren Gehäuses an

- Entfernen Sie die Verpackung vom Verdampferelement und legen Sie das Element in das untere Gehäuse
- Setzen Sie das obere Gehäuse wieder in das untere Gehäuse ein und stellen Sie sicher, dass es fest und richtig positioniert ist.
- Füllen Sie den Tank mit sauberem, frischem und kalkarmen (möglich kalkfreiem) Wasser. Verwenden Sie kein warmes Wasser.
- Die Einfüllöffnung öffnen und den Wassertank vorsichtig mit höchstens 3 Litern Wasser füllen. Achten Sie auf das Schauglas, um das Wasserniveau zu verfolgen und füllen Sie nie weiter als bis zur max.-Markierung im Schauglas! Wenn Sie den Wassertank zu weit füllen, fließt das Wasser durch die Lüftungsöffnungen aus dem Wassertank und kann Schäden verursachen. Schließen Sie die Einfüllöffnung nach dem Füllen wieder.
- Stecken Sie den Stecker in eine passende Steckdose.
- Das Gerät ist jetzt einsatzbereit.



Inbetriebnahme und Funktion

- A. EIN/AUS-Taste
- B. Beleuchtung / Ruhezustand-Taste
- C. Auto Taste
- D. Einstellungstaste Feuchtigkeitsanteil
- E. Timer Taste
- F. Ventilatorgeschwindigkeitstaste

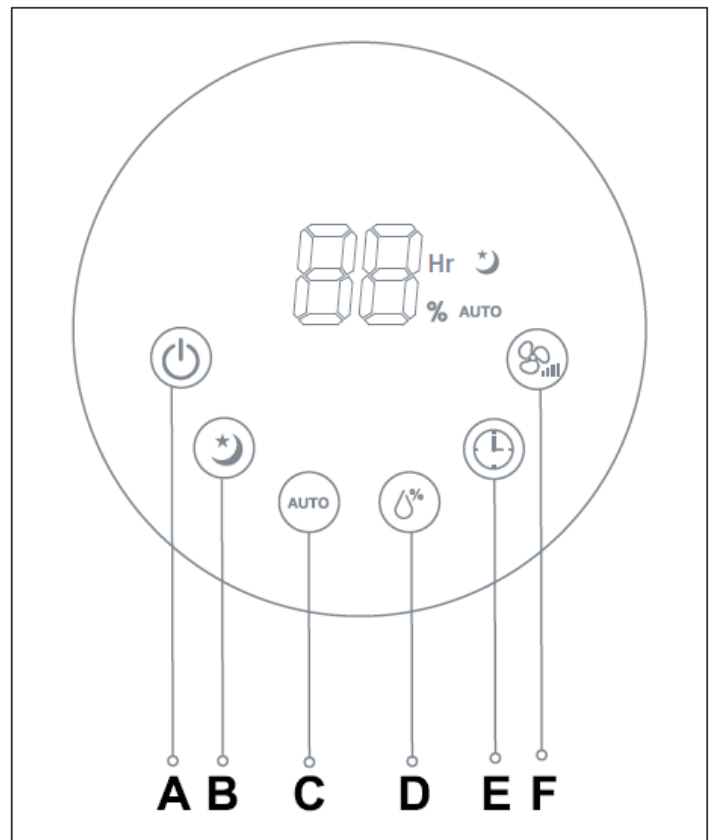

EIN/AUS-Taste

Drücken Sie auf den EIN/AUS-Schalter, um das Gerät ein- oder auszuschalten. Wenn das Gerät eingeschaltet wird, erscheint auf dem Display der aktuelle Feuchtigkeitsanteil und ist die Geschwindigkeit des Ventilators auf ‚Medium‘ und ununterbrochen befeuchten eingestellt (d.h. ohne Einstellung eines Ziel-Feuchtigkeitsanteils).

Beleuchtung / Ruhezustand

Mit diesem Schalter kann die Lichtstärke auf dem Bedienungsfeld eingestellt werden und das Gerät in den sogenannten Ruhezustand ein- und wieder ausgeschaltet werden.

Wenn Sie mehrmals auf diesen Schalter drücken, können folgende Einstellungen vorgenommen werden:

- Position 1 - Gedimmtes Licht
- Position 2 - Normales Licht
- Position 3 - Helles Licht

- Position 4 - Ruhezustand eingeschaltet. Das jeweilige Symbol leuchtet auf.
 Im Ruhezustand wird die Ventilatorgeschwindigkeit automatisch auf 1 (niedrig) eingestellt und die Beleuchtung des Steuerpaneels wird ausgeschaltet.
 Im Ruhezustand kann der Einstellschalter für den Feuchtigkeitsanteil nicht genutzt werden.
 Die anderen Schalter können weiterhin genutzt werden. Wenn Sie den AUTO-Schalter betätigen, wird der Ruhezustand aufgehoben.
- Position 5 - Ruhezustand ausgeschaltet. Das jeweilige Symbol erlischt.
 Das Gerät kehrt zu den Standardeinstellungen zurück, d.h. Geschwindigkeit des Ventilators 2 und ununterbrochen befeuchten (d.h. ohne Einstellung eine Ziel-Feuchtigkeitsanteils).

AUTO-Taste

Mit dem AUTO-Schalter handhabt das Gerät die ideale Luftfeuchtigkeit von 50% (wenn die Luftfeuchtigkeit im Raum mehr als 50% beträgt, ist das Gerät daher außer Betrieb).

Einstellungstaste Feuchtigkeitsanteil

Betätigen Sie diesen Schalter, um den gewünschten Luftfeuchtigkeitsanteil einzustellen. Der Bildschirm zeigt mehrere Sekunden lang den eingestellten Feuchtigkeitsanteil an, danach den gemessenen Feuchtigkeitsanteil. Die Luftfeuchtigkeit kann zwischen 40 und 75% eingestellt werden.

Wenn die gewünschte Luftfeuchtigkeit erreicht wird, unterbricht das Gerät seinen Betrieb. Wenn die Luftfeuchtigkeit unter den eingestellten Wert absinkt, nimmt das Gerät den Betrieb automatisch wieder auf.

Wenn Sie CO (ununterbrochen) selektieren, ist das Gerät ununterbrochen in Betrieb, ohne zu stoppen.

Zeitschaltuhr-Taste

Drücken Sie auf den Zeitschaltuhr-Schalter, um eine gewünschte Betriebszeit einzustellen. Drücken Sie mehrmals auf diesen Schalter, um die Stundenanzahl einzustellen (1 – 12 Stunden). Der Bildschirm zeigt die verbleibende Zeit an.

Ventilatorgeschwindigkeitstaste

Selektieren Sie mit diesem Schalter die gewünschte Ventilatorgeschwindigkeit.

1 - Niedrig, 2 – Medium, 3 - Hoch, 4 – Turbo.

Wasserniveau niedrig

Auf dem Bildschirm erscheinen zwei blinkende Streifen, wenn das Wasserniveau im Wassertank zu niedrig ist. Der Ventilator bleibt noch mehrere Stunden aktiv, um das Gerät zu trocknen und schaltet sich danach automatisch aus.

Im normalen Stand lüftet der Ventilator 7 Stunden lang auf Niveau 2, um das Gerät zu trocknen. Im Ruhezustand lüftet der Ventilator 10 Stunden lang auf Niveau 1, um das Gerät zu trocknen. Während des Trocknens zeigt der Bildschirm ununterbrochen die blinkenden Streifen.

Lebensdauer des Verdampfers

Der Verdampfer hat eine Lebensdauer von 4.230 Stunden ununterbrochen (180 Tage). Nach 4.230 Nutzungsstunden zeigt der Bildschirm die Buchstaben ‚FR‘ und das Gerät unterbricht seinen Betrieb.

Um den eingebauten Stundenzähler zurückzusetzen, 3 Sekunden lang auf den EIN/AUS-Schalter drücken, bis Sie das akustische Signal hören.

Kondenzbildung auf Fenstern und Wänden ist ein Zeichen dafür, dass Ihr Raum feucht genug ist. Schalten Sie den Befeuchter aus und ziehen Sie den Stecker aus der Steckdose:

Wartung und Lagerung

Ein Luftbefeuchter schützt Ihre Gesundheit. Darum, und um Ihren Luftbefeuchter optimal zu nutzen und Störungen vorzubeugen, ist es wichtig, den Luftbefeuchter gut sauber zu halten. Mangelnde Hygiene kann zum Wachstum von Mikroorganismen im Wasser führen. In Extremfällen können sich sogar Bakterien wie Legionellen vermehren. Legionellen bilden sich bei langen Stillstandzeiten von einigermaßen warmem Wasser. Wechseln Sie deshalb das Wasser regelmäßig aus!

Tägliche Wartung

1. Schalten Sie vor jeder Reinigungs- oder Wartungsarbeit den Luftbefeuchter aus und nehmen Sie den Stecker aus der Steckdose!
2. Nehmen Sie das obere Gehäuse vom unteren Gehäuse / Wassertank ab.
3. Entfernen Sie den Verdampfer.
4. Reinigen Sie den Wassertank mit lauwarmem Wasser und einem weichen Tuch.
5. Setzen Sie den Verdampfer wieder zurück und setzen Sie das obere Gehäuse wieder auf das untere Gehäuse / Wassertank. Achten Sie darauf, dass beide Gehäuse korrekt passend anliegen.

Wöchentliche Wartung

- Wiederholen Sie Schritt 1 bis 3 wie beschrieben im Tägliche Wartung
4. Reinigen Sie den Wassertank mit einer Lösung von 50% Wasser und 50% Essig. Verwenden Sie nie aggressive, ätzende oder scheuernde Reinigungsmittel.
 5. Lassen Sie diese Mischung 15 Minuten einwirken. Entfernen Sie die Essiglösung und die Ablagerungen und trocknen Sie danach mit einem sauberen weichen Tuch nach.
 6. Setzen Sie den Verdampfer wieder zurück und setzen Sie das obere Gehäuse wieder auf das untere Gehäuse / Wassertank. Achten Sie darauf, dass beide Gehäuse korrekt passend anliegen.
 7. Reinigen Sie die Außenseite des Geräts mit einem weichen, trockenen oder leicht angefeuchteten Tuch.

Warnhinweise zur Wartung

- Sorgen Sie dafür, dass das Hauptgehäuse niemals in Wasser getaucht wird.
- Verwenden Sie keine Lösungsmittel oder aggressive Reiniger bei der Reinigung.
- Reinigen Sie insbesondere die inneren Teile mit einem weichen Tuch; harte Materialien beschädigen das Gerät!
- Lassen Sie Wasser niemals länger als einige Tage im Wassertank oder Mechanikgehäuse. Wechseln Sie es aus oder gießen Sie es weg, spülen Sie den Tank sauber und lassen Sie den Luftbefeuchter trocknen, wenn Sie ihn (vorübergehend) nicht benutzen.

Transport

WARNUNG!

Schalten Sie das Gerät immer aus, bevor Sie es transportieren. Ziehen Sie den Stecker aus der Steckdose. Transportieren Sie das Gerät nur, nachdem es entleert wurde.

Aufbewahrung des Befeuchters

- Reinigen Sie den Luftbefeuchter wie oben beschrieben. Lassen Sie ihn gut trocknen.
- Wir empfehlen Ihnen, den Befeuchter sorgfältig zu reinigen, bevor Sie ihn wegräumen. Sorgen Sie dafür, dass alle Teile sauber und trocken sind, bevor Sie das Gerät wegräumen.
- Hinterlassen Sie kein Wasser im unteren Gehäuse. Wasser, das im Befeuchter bleibt, kann Mineralienablagerungen verursachen und das Wachstum unerwünschter Mikroorganismen fördern.
- Verpacken Sie ihn vorzugsweise wieder in der Originalverpackung.
- Platzieren Sie ihn senkrecht an einem kühlen, trockenen Platz. Vermeiden Sie zu viel Wärme!

Auswechseln des Verdampfers

Verwenden Sie ausschließlich den originalen, mitgelieferten Verdampfer.

1. Schalten Sie den Luftbefeuchter aus und ziehen Sie den Stecker aus der Steckdose!
2. Nehmen Sie das obere Gehäuse vom unteren Gehäuse / Wassertank ab.
3. Entfernen Sie den Verdampfer.
4. Setzen Sie den neuen Verdampfer ein.
5. Setzen Sie das obere Gehäuse wieder auf das untere Gehäuse / Wassertank. Achten Sie darauf, dass beide Gehäuse korrekt passend anliegen.
6. Um den eingebauten Stundenzähler zurückzusetzen, 3 Sekunden lang auf den EIN/AUS-Schalter drücken, bis Sie das akustische Signal hören.



Probleme und deren Behebung

Wenn Ihr Luftbefeuchter nicht ordnungsgemäß funktioniert, kontrollieren Sie die untenstehenden möglichen Ursachen:

Problem:	Mögliche Ursache:	Lösung>
Das Gerät funktioniert nicht	<ul style="list-style-type: none"> • Bedienungsknopf steht OFF • Kein Strom • Ist der Wassertank ausreichend gefüllt und wurde das obere Gehäuse passend auf das untere Gehäuse gesetzt? 	<ul style="list-style-type: none"> • Einschalten • Stecker in Steckdose? • Sicherung/Erdungsschalter eingeschaltet? • Füllen Sie den Wassertank und setzen Sie das obere Gehäuse passend auf das untere Gehäuse • Kein Stromstörung?
Das Gerät verbreitet einen unangenehmen Geruch	<ul style="list-style-type: none"> • Schmutziges Wasser oder Wasser, das zu lang im Gerät ist 	<ul style="list-style-type: none"> • Ersetzen Sie das Wasser und reinigen Sie den Tank
Die Luftfeuchtigkeit verändert sich nicht oder nur geringfügig	<ul style="list-style-type: none"> • Der Verdampfer wurde nicht korrekt montiert • Der Verdampfer ist verschmutzt • Zu viel Lüftung im Raum • Der Raum ist zu groß für das Gerät 	<ul style="list-style-type: none"> • Montieren Sie den Verdampfer korrekt • Reinigen Sie den Verdampfer oder wechseln Sie ihn aus • Vergleichen Sie die Raumabmessungen mit den empfohlenen Raumabmessungen

Wurde Ihr Problem mit den obenstehenden Tipps nicht behoben, wenden Sie sich an Ihren Lieferanten oder einen anerkannten Reparaturbetrieb. Versuchen Sie niemals selbst Reparaturen auszuführen! Dadurch verfallen die Haftung des Herstellers, des Importeurs und des Lieferanten und die Garantie!

CE - Erklärung

Hiermit erklärt **Eurom, Genemuiden-NL**, dass das Produkt **Luftbefeuchter** Marke **EUROM**, Typ **OASIS 303** der LVD-Richtlinie 2014/35/EU und der EMC-Richtlinie 2014/30/EU, sowie den folgenden Normen entspricht:

EN 60335-1:2012+A11:2014+A13:2017
EN 60335-2-98:2003+A1:2005+A2:2008
EN 62233:2008

EN 55014-1:2017
EN 55014-2:2015
EN 61000-3-2:2014
EN 61000-3-3:2013

Genemuiden, 12-11-2018
W.J. Bakker, alg. dir.



Technical Specifications

Type	Oasis 303
Connected power	220-240V – 50Hz, DC adaptor 12V, 12 Watt
Working Condition	5 – 40°C and 20 – 80% Humidity
Hygostat, adjustable	40 – 75%
Humidification capacity	125 - 300 ml/h
Water tank capacity	3 liter
Fan speed	Low, Medium, High, Turbo
Output capacity	0,8 – 5,7 Watt
Noise level	24-52 dB
Space	44 m ² max
Air outlet	Spirally
Viewing glass water level	+
Auto-stop if water runs out	+
Dimensions	229 x 229 x336 mm
Weight	2,1 kg

WHEN USING ELECTRICAL APPLIANCES, BASIC PRECAUTIONS SHOULD ALWAYS BE FOLLOWED TO REDUCE THE RISK OF FIRE, ELECTRIC SHOCK, AND INJURY TO PERSONS, INCLUDING THE FOLLOWING

General safety guidelines

- Before using the machine, carefully read this entire instruction manual. Keep this booklet in a safe place for reference.
- This air humidifier is intended for household use; do not use for commercial or industrial purposes.
- After removing packaging, check device for damage or any evidence that may point to a defect/failure. If in doubt, do not use the device but refer to your supplier for checks/repairs.
- Keep the packaging material outside the reach of small children; it could be dangerous!
- Always place the air humidifier in a vertical position on a sturdy, flat, stable and horizontal surface (never on a bed, sofa or a thick carpet, for example. Do not place the device on a wooden floor for extended periods; moisture may penetrate the wood and cause distortions! For the same reason do not point the moisture extractor at furniture or objects that should be treated with care.
- Do not place the air humidifier near an outer wall or window. Find a location near a power source and maintain a distance of at least 10 cm from walls, large items of furniture etc for the best results. Ensure that the air inlet does not blow directly onto a wall or an other large object. Do not place the humidifier in the vicinity of heat sources such as (gas) boilers, radiators, a microwave, hob, open fire, etc.
- The electrical cable is of a safe length. If necessary, you may use an extension cable with a capacity that is at least equal to that of the humidifier. Make sure

the electricity cable does not get hot; keep it away from boilers, radiators and so on and do not run it under rugs or similar or hang or lay it across walkways. This could lead to trips and the humidifier being accidentally dragged out of position. Prevent twists in the cable and keep it out of reach of children, pets and so on.

- Before connecting the humidifier, check to ensure that the data on the specification plate corresponds with the mains power and the technical data for the socket into which you wish to plug the air humidifier. Only use approved sockets with a 30mA earth leak safeguard.
- If the power outlet used to operate the humidifier is not properly connected, the power plug of the device will get hot. Ensure that you are using a properly connected power outlet for the humidifier.
- The power plug must be connected in such a way as to avoid risks if the humidifier is tipped over or liquid is spilled
- Use the device for its intended purpose (i.e. for humidifying the air) and as set out in this instruction booklet. Never experiment with the air humidifier – whether or not it's functioning – and never make any changes to it. Any changes made to the air humidifier and/or deviant usage will invalidate the guarantee and cancel the liability of the manufacturer or importer.
- Keep the air humidifier clean and ensure that the air inlet and outlet openings in the device (internal, sides and on top) do not become blocked. Never cover the air humidifier! Do not place any objects on top of the humidifier. Do not sit and stand on the device.
- Make sure there is close supervision if this device is used when there are children, incapacitated person or pets present. The device may be used by children over the age of 8 and persons with reduced physical, sensory, or mental abilities or with a lack of experience and knowledge only if such are supervised or have been instructed in the safe use of the device as well as the resulting risks. Cleaning and maintenance may not play with the device.
- Never leave a functioning air humidifier unsupervised in a closed room where a child is playing and/or sleeping. Never leave a functioning air humidifier unsupervised in a room; switch it off and remove the plug from the socket.
- Switch the humidifier off and remove the plug from the socket before you:
 - Refill the water tank from the device in order to refill it
 - Remove the upper using
 - Clean it or carry out maintenance
 - Move the device (do not forget to empty the water tank first)
- Never pour water into the moisture outlet or any other opening on the device, except via the filling of the water tank. This will damage the device!
- Fill the water basin only with water. Make sure that the water in the tank is pure and clean and does not exceed 40°C. Use only cold water (tap water, distilled water, mineral water or other drinking water). Do not add any substances (soap, cleaning agents, medicinal or any other substances) to the water in the tank; they may damage the device!
- Do not drink the water used in the water tank and do not use it for animals or plants. Empty the water tank into a drain.

- If the temperature in the room containing the humidifier falls below 0°C, you should remove all moisture from the device in order to avoid freezing.
- Use only the original evaporation mat by manufacturer, which is specially suited for this humidifier.
- Bacteria and mould can form on the evaporation mat if the humidifier is not used for a longer time. Inspect the evaporation mat before using the humidifier again. The evaporation mat should be changed if it has stains.
- Clean the water basin and evaporation mat every week to ensure optimum hygiene.
- Do not expose the device to direct sunlight or warm air currents.
- Never hold the device under flowing water and/or submerge it in liquid.
- Never move an air humidifier that is switched on. Do not let it topple over or move it and try not to empty it while it is being used.
- Make sure that objects are never pushed into the opening on the humidifier. This could cause an electric shock, fire, burns or damage to the device itself.
- Do not spray flammable materials, e.g. pesticides or fragrances, near the humidifier,
- Do not use the humidifier after using sprays for insect protection, in places with oil residue, chemical vapors or where incense sticks are burnt.
- Make sure your hands are dry when you plug the device into the socket; wet hands can cause electric shocks! Never submerge the plug, cable or any other part of the humidifier in water!
- Never use harsh cleaning agents or abrasive substances, benzene, glass cleaner, furniture polish, thinners or any other household cleaning product to clean any part of the humidifier. This could damage the materials!
- In order to turn the humidifier off, switch it off on the device and then remove the plug from the socket. Do not do so by tugging on the cable; always remove the plug from the socket by hand! Never leave a humidifier that is not being used, connected to the mains.
- Do not programme the air humidifier and/or leave it to work on the basis of a timer. You must always check for safe conditions before using the device!
- Do not switch the humidifier on if the cable or plug is damaged, if the device is not working properly or if the humidifier has fallen over or become damaged in any way. In the event of problematic functioning, breakdown or defects, switch the device off immediately, take the plug out of the socket and consult your supplier or a recognised service point for repairs or checks. Please request original parts if the device needs to be repaired.
- Never open the humidifier yourself or attempt to repair the device or implement changes to any part of it (including cable and plug). This will invalidate the guarantee and the manufacturer, importer and supplier will not accept any liability if the user has tampered with the device! The device does not contain any internal parts that require maintenance by the user (except for the replacement of the evaporation element); leave servicing to qualified personnel!

Note! If condensation forms on windows, walls, etc. switch the humidifier off.

The room is then sufficiently humid and further moisture could cause damage!

Note! Never block the air inlet or outlet!

Description

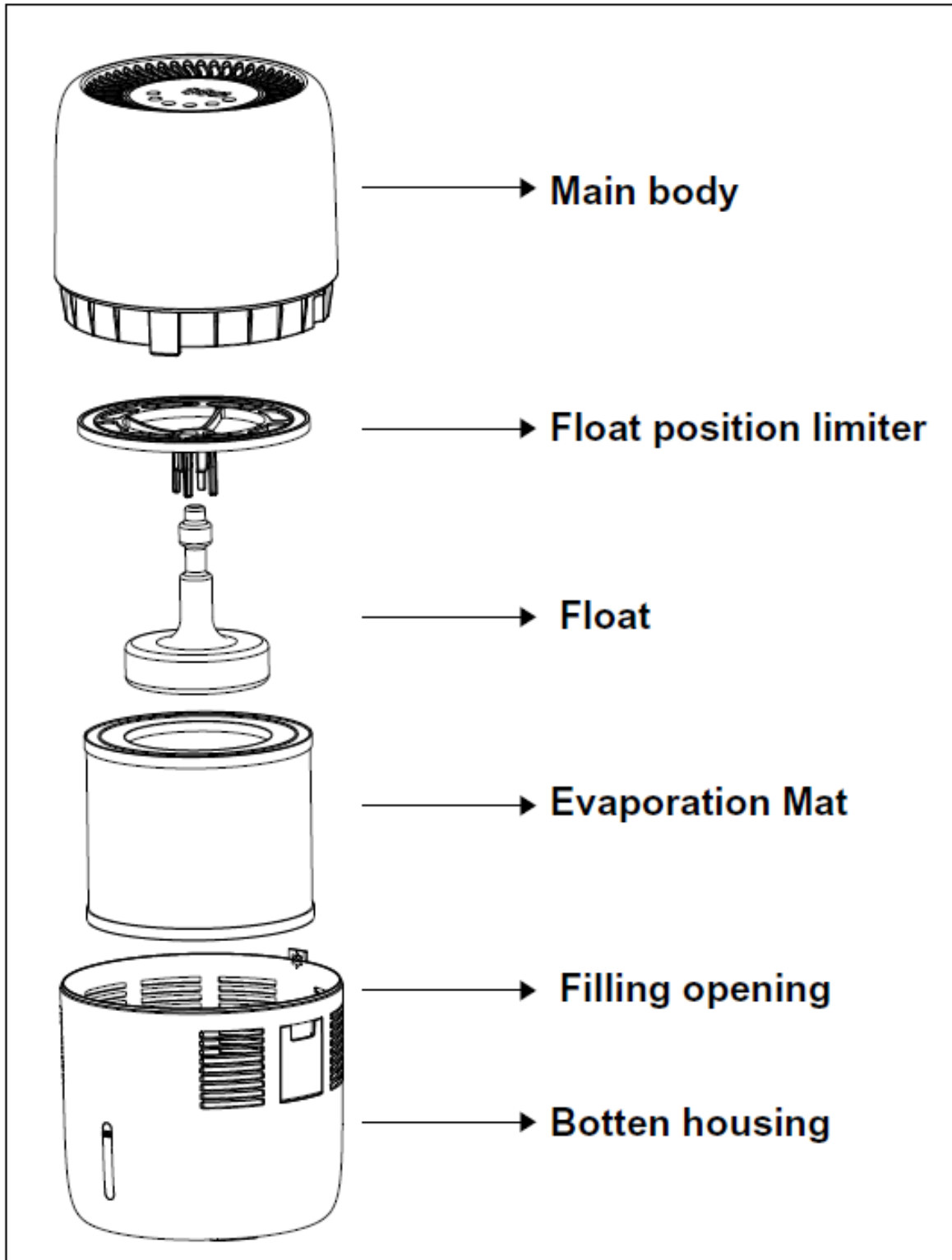

Installation and connection

- Remove the packaging materials.
- Check for any damage. If you have any doubts, do not use the device!
- Make sure the plug is not inserted into the socket.
- Place the humidifier upright on a sturdy, flat, moisture-proof and horizontal surface, at least 10 cm from the wall. Never place it on a bed or bank. We recommend that you do not place the device on valuable or treasured items of furniture.
- To ensure optimum performance of the device, please ensure that air inlets and air outlets are not covered.
- Lift the upper housing from the bottom housing.
- Remove the packaging from the evaporation mat and insert the evaporation mat into the bottom housing.
- Place the upper housing back on the lower housing and ensure it is placed securely and correctly.
- Fill the tank with clean, fresh, soft water (low lime or lime free). Do not use hot water.
- Open the filling opening and carefully fill the water tank with maximum 3 litres of water. Keep an eye on the sight-glass of the water level and never fill the tank above the 'maximum' sign on the sight-glass! If you fill the water tank too much, the water will flow out of the ventilation openings and that might cause damage. After filling, close the filling opening.
- Now insert the plug into the socket.
- The device is ready for use.



Instruction for use

- ON/OFF button
- Illumination / Sleep mode button
- Auto button
- Humidity percentage setting button
- Timer button
- Ventilator speed button

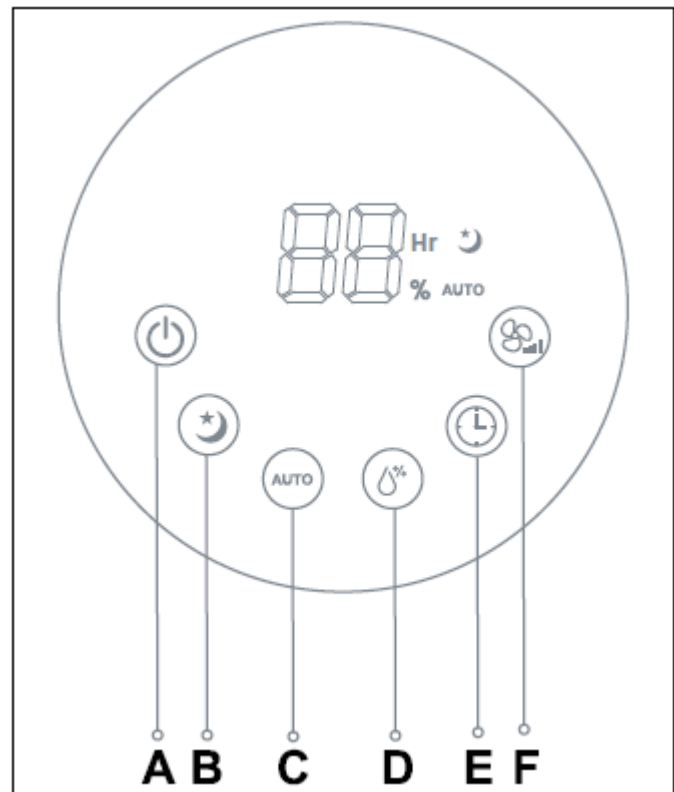

ON/OFF button

Press the ON/OFF button to turn the apparatus on or off. When the apparatus is turned on, the display will show the current humidity percentage, the ventilator speed will be set to 'medium', and the apparatus will humidify continuously (this is without setting the target humidity percentage).

Illumination / Sleep Mode button

Using this button, the light intensity of the control panel can be adjusted and the apparatus can be turned on or off in sleep mode.

By consecutively pressing this button you can set the following:

Position 1 - Dimmed light

Position 2 - Normal light

Position 3 - Bright light

Position 4 - Turns on sleep mode. The corresponding symbol lights up.

In sleep mode, the ventilator speed is automatically set to 1 (low) and the illumination of the control panel is switched off.

You cannot use the humidity percentage setting button in sleep mode.

The other buttons can be used. If you press the AUTO button, sleep mode will be switched off.

Position 5 - Turns off sleep mode. The corresponding symbol will be off.

The apparatus will return to the default settings: ventilator speed on 2 and humidifying continuously (this is without setting the target humidity percentage).

AUTO button

If you press the AUTO button, the apparatus will keep the humidity on the ideal level of 50%. (This means that the apparatus will not operate when the humidity in the room is above 50%!)

Humidity Percentage Setting button

Use this button to set the desired humidity percentage. The display shows the set humidity percentage for a few seconds and subsequently the currently measured humidity percentage. The humidity can be set to between 40% and 75%.

As soon as the desired humidity level is reached the apparatus will stop operating. When the humidity drops below the set value, the apparatus will resume its operation.

If you select 'CO' (continuously), the apparatus will operate continuously i.e., without stopping.

Timer button

Press the Timer button to set the desired operating time. Press this button a few times to set the number of hours (1 – 12 hours). The display shows the remaining time.

Ventilator Speed button

Use this button to set the desired ventilator speed:

1 – Low, 2 – Medium, 3 – High, 4 – Turbo

Low water level

The display shows two flashing lines when the water level in the water tank is too low. The ventilator will continue to rotate for a number of hours to dry the apparatus and will then stop working automatically.

In normal mode, the ventilator will continue to operate for 7 hours in position 2 to dry the apparatus. In the sleep mode, the ventilator will continue to operate for 10 hours in position 1 to dry the apparatus. The display will continue to show the flashing lines while the ventilator is drying the apparatus.

Lifespan of the vaporisation element

The vaporisation element has a lifespan of 4,320 hours (180 days) of continuous operation. After using the apparatus for 4,320 hours, the letters FR will appear on the display and the apparatus will stop operating.

To reset the built-in hour counter, press the ON/OFF button for 3 seconds, until you hear the sound signal.

Condensation on windows or walls is a sign that your room is sufficiently humidified. In this event, switch the air conditioning unit off and remove the plug from the socket.

Maintenance and storage

An air humidifier protects your health. In order to gain these benefits, ensure your humidifier works effectively and prevent breakdowns, it is important to keep the device clean. A lack of hygiene could lead to the proliferation of micro-organisms in the water. In extreme cases, Legionella bacteria may multiply. Legionella bacteria will grow in warm water that is stagnant for long periods. Therefore, refresh water regularly!

Daily maintenance

1. Switch the air humidifier off and take the plug out of the socket before cleaning or maintaining the device!
2. Remove the main housing from the bottom housing / water tank.
3. Remove the vaporisation element.
4. Clean the water tank using lukewarm water and a soft cloth.
5. Return the vaporisation element to its place and return the main housing onto the bottom housing / water tank. Ensure that both housings fit correctly onto each other.

Weekly maintenance

Repeat steps 1 to 3 as described above in daily maintenance

4. Clean the water tank using a solution of 50% water and 50% vinegar. Never use aggressive, corrosive or abrasive cleaning agents.
5. Leave it for 15 minutes. Remove the vinegar solution and the deposits, and dry the apparatus using a dry and soft cloth.
6. Return the vaporisation element to its place and return the main housing onto the bottom housing / water tank. Ensure that both housings fit correctly onto each other.
7. Clean the outside of the apparatus using a soft and dry or lightly moistened cloth.

Maintenance warnings

- Make sure that the main body is never submerged in water
- Do not use solvents or aggressive cleaning products when cleaning
- Clean internal parts with a soft cloth; hard materials could damage the device!
- Never let water sit in the water tank or casing for longer than a few days. Change it/throw it away; rinse the tank and let the humidifier dry if you are not planning to use it for a while.

Transport

WARNING!

Always switch the device off before transporting it. Always disconnect the power plug from the power outlet. Transport the device only when it is empty.

Storing the humidifier

- Clean the air humidifier as set out above. Allow to dry thoroughly. We recommend carefully cleaning the humidifier before storing it. Ensure that all parts are clean and dry prior to storing the device. Do not leave water in the lower housing. Water that remains in the humidifier may result in mineral deposits and promotes the growth of undesired micro-organisms.
- Store in original packaging if you have it.
- Place it straight up in a cool, dry place. Prevent excess heat!

Replacing the vaporisation element

Use only original supplied evaporation mat

1. Switch the device off and remove the plug from the socket.
2. Remove the main housing from the bottom housing / water tank.
3. Remove the vaporisation element.
4. Insert a new vaporisation element.
5. Return the main housing onto the bottom housing / water tank. Ensure that both housings fit correctly onto each other.
6. To reset the built-in hour counter, press the ON/OFF button for 3 seconds, until you hear the sound signal.



Troubleshooting

If your air humidifier is not working properly, check for the following issues:

Problem:	Possible cause:	Solution:
The device does not work	<ul style="list-style-type: none"> • Control button at OFF • No electricity • Is the water tank sufficiently full and does the main housing fit the bottom housing correctly? 	<ul style="list-style-type: none"> • Switch On • Plug in socket • Is the fuse/earth leakage circuit breaker engaged • Fill the water tank and place the main housing correctly onto the bottom housing. • No power failure?
The device is giving an unpleasant odour	<ul style="list-style-type: none"> • Dirty water or water that has been in the device to long 	<ul style="list-style-type: none"> • Replace the water and clean the tank
The humidity level does not or hardly change	<ul style="list-style-type: none"> • Vaporisation element is installed incorrectly. • Vaporisation element is dirty. • Too much ventilation in the room • The room is too large for the apparatus. 	<ul style="list-style-type: none"> • Install the vaporisation element correctly. • Clean or replace the vaporisation element. • Compare the dimensions of the room with the recommended dimensions.

If your problem is not resolved by the tips outlined above, please consult your supplier or a recognised servicing point. Never attempt to carry out repairs yourself! This will invalidate the guarantee and no liability will be taken by the supplier, manufacturer or importer!..

CE-statement

Eurom - Genemuiden-NL hereby declares that the **EUROM Humidifier**, type **Oasis 303**, complies with the LVD guideline 2014/35/EU and the EMC guideline 2014/30/EU and meets the following standards:

EN 60335-1:2012+A11:2014+A13:2017
EN 60335-2-98:2003+A1:2005+A2:2008
EN 62233:2008

EN 55014-1:2017
EN 55014-2:2015
EN 61000-3-2:2014
EN 61000-3-3:2013

Genemuiden, 12-11-2018
W.J. Bakker, alg. dir.

A handwritten signature in black ink, appearing to read 'W.J. Bakker', with a long horizontal line extending to the right.

Caractéristiques techniques

Type	Oasis 303
Tension de raccordement	220-240V – 50Hz, Adaptateur CC 12V, 12 Watt
Condition de travail	5 - 40°C et 20 – 80% humidité
Hygostat, réglable	40 – 75%
Capacité d'humidification	125 - 300 ml/h
Contenance du réservoir d'eau	3 litre
Vitesse du ventilateur	Low, Medium, High, Turbo
Puissance absorbée	0,8 – 5,7 Watt
Niveau sonore	24-52 dB
Espace	44 m ² max,
Sortie d'air	En spirale
Regarde le niveau d'eau en verre	+
Arrêt automatique en cas d'absence d'eau	+
Dimensions	229 x 229 x 336 mm
Poids	2,1 kg

LORSQUE L'ÉQUIPEMENT ELECTRIQUE EST UTILISÉ, LES CONSIGNES DE SÉCURITÉ DE BASE DOIVENT TOUJOURS ETRE SUIVIES POUR RÉDUIRE LE RISQUE D'INCENDIE, DE CHOCS ÉLECTRIQUES ET POUR REDUIRE LES BLESSURES CORPORELLES, Y COMPRIS CE QUI SUIT :

Consignes générales de sécurité

- Avant utilisation, lisez attentivement et entièrement le présent manuel d'utilisation. Conservez ce livret pour pouvoir le consulter ultérieurement.
- Cet humidificateur est destiné à un usage domestique ; par conséquent, ne l'utilisez pas à des fins commerciales ou industrielles.
- Après avoir retiré l'emballage, vérifiez si l'appareil présente des détériorations ou des signes éventuels de défaut, de panne ou d'anomalie. En cas de doute, n'utilisez pas l'appareil et adressez-vous à votre fournisseur.
- Tenez l'emballage hors de portée de petits enfants ; il peut présenter un risque!
- Placez toujours l'humidificateur sur une base solide, plate, stable et horizontale (donc jamais sur, p.ex., un lit, un divan, etc. Ne placez pas l'appareil pendant une période prolongée directement sur un plancher en bois ; l'humidité peut endommager et déformer le bois à la longue ! Pour la même raison, n'orientez pas la bouche de sortie vers des meubles ou des objets qui vous tiennent à cœur.
- Ne placez pas l'humidificateur près d'un mur extérieur ou d'une fenêtre. Cherchez un endroit situé près d'une prise de courant et observez une distance d'au moins 10 cm des murs, de grands meubles, etc. pour le meilleur résultat. Veillez à ce que la bouche de sortie ne soit pas directement orientée vers un mur ou un autre objet de grande taille. Ne placez pas l'humidificateur à proximité de sources de chaleur telles que (gas) poêles, radiateurs, fours à micro-ondes, plaques de cuisson, feu ouvert, etc.

- La longueur du cordon d'alimentation est limitée à une longueur de sécurité. Au besoin, vous pouvez utiliser une rallonge dont la puissance est au moins identique à celle de l'humidificateur. Évitez que le cordon d'alimentation puisse s'échauffer ou devenir mouillé ; par conséquent, tenez-le à l'écart de poêles, de radiateurs, etc., ne le faites pas passer sous des tapis et ne le posez pas dans les aires de circulation pour éviter que des personnes puissent trébucher et « tirer » l'humidificateur. Évitez toute torsion au cordon d'alimentation et tenez-le à l'écart d'enfants, d'animaux domestiques, etc.
- Avant de raccorder l'humidificateur, assurez-vous que les données de la plaque signalétique correspondent au secteur et aux données techniques de la prise de courant sur laquelle vous allez brancher l'humidificateur. Utilisez uniquement des prises de courant agréées et dotées d'un disjoncteur différentiel (30mA).
- Si la prise de courant à laquelle l'humidificateur est utilisé n'est pas raccordée correctement, la fiche du dispositif devient chaude. Assurez-vous que vous utilisez une prise murale correctement connectée pour l'humidificateur.
- La fiche doit être connectée de telle sorte qu'il n'y ait aucun risque lorsque l'humidificateur tombe, ou lorsque du liquide est renversé.
- Utilisez l'appareil uniquement dans le but dans lequel il est destiné (donc pour l'humidification de l'air) et de la façon entendue par le fabricant et décrite dans le présent livret. Ne procédez à aucune expérience à l'égard de l'humidificateur, qu'il soit en fonctionnement ou simplement raccordé, et n'y apportez pas de modifications. Toute modification au niveau de l'humidificateur ainsi que toute utilisation différente annulent la garantie et la responsabilité du fabricant ou de l'importateur.
- Veillez à l'état de propreté de l'humidificateur et à ce que les entrées et sorties d'air de l'humidificateur ne puissent pas s'obstruer (à l'intérieur, côtes et dessus). Ne recouvrez pas l'humidificateur ! Ne placez pas d'objets sur l'humidificateur. Ne vous asseyez pas et ne vous tenez pas debout sur l'appareil.
- Veillez à une surveillance adéquate lorsque l'appareil est utilisé en présence d'enfants, de personnes incapables ou d'animaux domestiques. Ce dispositif peut être utilisé par les enfants de plus de 8 ans et les personnes ayant de faibles capacités physiques, sensorielles ou mentales ou un manque d'expérience et de connaissances, à moins que ces personnes soient surveillées ou formées à l'utilisation en toute sécurité de l'appareil et connaissent les risques qui en découlent. Le nettoyage et la maintenance ne doivent pas être effectués par des enfants non surveillés. Les enfants ne sont pas autorisés à jouer avec cet appareil.
- Ne laissez pas un humidificateur en fonctionnement dans une pièce fermée où dort ou joue un enfant. Ne laissez jamais un humidificateur sans surveillance lorsqu'il est allumé ; éteignez-le d'abord et retirez ensuite la fiche de la prise de courant.
- Éteignez d'abord l'humidificateur et retirez la fiche de la prise de courant avant de :
 - Remplir le réservoir d'eau
 - Retirer le boîtier supérieur

- Effectuer le nettoyage ou l'entretien
 - Déplacement de l'appareil (n'oubliez pas de vider le réservoir d'eau en premier)
- Ne versez jamais de l'eau directement dans la bouche de sortie ou dans une autre ouverture de l'appareil, sauf via l'ouverture de remplissage du réservoir d'eau. Ceci endommage l'appareil !
 - Remplissez le réservoir d'eau uniquement avec de l'eau. Veillez à ce que l'eau dans le réservoir soit claire et propre. Sa température ne peut dépasser les 40° C. Utilisez uniquement de l'eau froide (eau du robinet, eau distillée, eau minérale ou autre eau potable). N'ajoutez pas de matières (savon, assainissants, substances médicinales, etc.) à l'eau présente dans le réservoir ; celles-ci peuvent endommager l'appareil !
 - Ne buvez pas l'eau utilisée dans le réservoir d'eau et ne l'utilisez pas pour des animaux ou des plantes. Videz le réservoir d'eau dans un égout.
 - Si la température de la pièce dans laquelle se trouve l'humidificateur est inférieure à 0° C, vous devez retirer l'humidité de l'appareil pour éviter toute détérioration due au gel.
 - Utilisez uniquement l'élément d'évaporateur d'origine du fabricant, spécifiquement adapté à cet humidificateur.
 - Les bactéries et la moisissure peuvent se former sur l'élément d'évaporateur si l'humidificateur n'est pas utilisé pendant une longue période. Inspectez l'élément d'évaporateur avant de le réutiliser. L'élément d'évaporateur doit être remplacé s'il présente des taches.
 - Nettoyez le réservoir d'eau et l'élément d'évaporateur chaque semaine pour assurer une hygiène optimale.
 - N'exposez pas l'appareil à la lumière directe du soleil ou à des flux d'air chaud.
 - Ne tenez jamais l'appareil sous un jet d'eau et ne le plongez jamais dans un liquide.
 - N'appliquez jamais de mouvement à l'appareil lorsqu'il est en fonctionnement. Ne l'inclinez pas, ne le déplacez pas et n'essayez pas de le vider pendant qu'il est en fonctionnement.
 - Veillez à ce que personne n'introduise d'objet dans une ouverture de l'humidificateur. Ceci peut causer une électrocution, un incendie, des brûlures ou des dégâts à l'humidificateur.
 - Ne vaporisez pas de matériaux inflammables, par ex. des pesticides ou parfums à proximité de l'humidificateur.
 - N'utilisez pas l'humidificateur après l'utilisation de l'encens pour la protection contre les insectes ou à des endroits avec des résidus de pétrole ou des vapeurs chimiques, ou dans lesquels des bâtons d'encens sont brûlés.
 - Veillez à ce que les mains soient sèches lorsque vous introduisez la fiche dans la prise de courant ; des mains mouillées peuvent causer une électrocution ! Ne plongez jamais la fiche, le cordon ou toute autre partie de l'humidificateur dans de l'eau !
 - N'utilisez pas de produit nettoyant ou abrasif agressif, d'essence de nettoyage, de nettoyant pour vitres, de lustrant pour meubles, de diluant ou tout autre produit nettoyant ménager pour nettoyer quelque partie que ce soit de l'humidificateur. Ces produits peuvent endommager le matériau !

- Pour arrêter le fonctionnement de l'humidificateur, éteignez-le d'abord et retirez ensuite la fiche de la prise de courant. Ne retirez pas la fiche en tirant sur le cordon, mais en tenant la fiche à la main ! Ne laissez jamais un humidificateur relié au secteur s'il n'est pas en fonctionnement.
- Ne programmez pas l'humidificateur et ne le raccordez pas à une minuterie. Avant toute utilisation, vous devez toujours vérifier que les conditions de sécurité sont réunies !
- Ne mettez pas l'humidificateur en marche si le cordon ou la fiche est endommagé, si l'appareil ne fonctionne pas correctement ou si l'humidificateur est tombé ou est endommagé de quelque façon que ce soit. En cas de fonctionnement anormal, de défaut ou de panne, éteignez immédiatement l'appareil, retirez la fiche de la prise de courant et adressez-vous à votre fournisseur ou à un centre d'entretien reconnu pour contrôle ou réparation. Demandez toujours des composants d'origine en cas de réparation.
- N'ouvrez jamais vous-même l'humidificateur et n'essayez jamais de procéder vous-même à des réparations ou à des modifications de l'humidificateur (y compris le câble et la prise). Ceci a pour effet d'annuler la garantie et le fabricant, l'importateur et le fournisseur déclinent toute responsabilité si l'utilisateur a procédé à une intervention au niveau de l'humidificateur ! L'appareil ne contient pas de composants pouvant faire l'objet d'un entretien par l'utilisateur (sauf pour le remplacement de l'élément d'évaporation); confiez l'entretien à des personnes qualifiées !

Attention ! Si de la condensation se forme sur les fenêtres, les murs, etc., vous devez éteindre l'humidificateur. La pièce est dans ce cas suffisamment humide. Davantage d'humidité peut causer des dommages !

Attention ! Ne jamais bloquer l'entrée et la sortie d'air !

Description

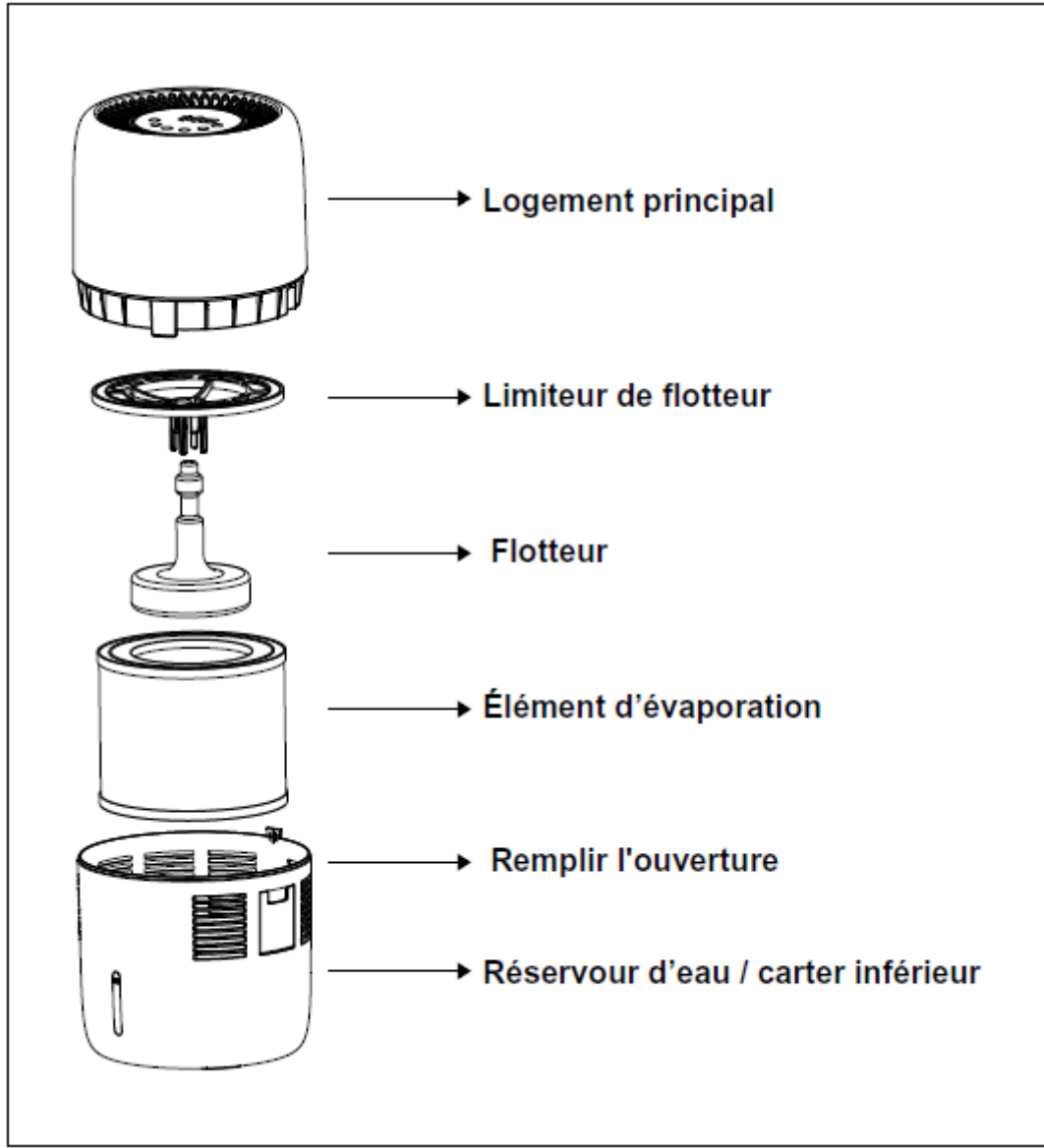

Lieu et raccordement

- Retirez tous les matériaux d'emballage.
- Vérifier la présence de détériorations. N'utilisez pas l'appareil en cas de doute !
- Assurez-vous que la fiche n'est pas insérée dans la prise de courant.
- Placez l'humidificateur debout sur une base solide, plate, résistante à l'humidité et horizontale et au moins 10 cm du mur. Ne le placez pas sur, p.ex. un lit ou une banquette. Nous conseillons également de ne pas placer l'humidificateur sur des meubles auxquels vous tenez beaucoup.
- Assurez-vous que les entrées d'air et les sorties d'air ne sont pas couvertes pour assurer un fonctionnement optimal de l'appareil.
- Soulever le boîtier supérieur du boîtier inférieur
- Retirez l'emballage de l'élément évaporateur et placez-le dans le boîtier inférieur
- Réinstallez le boîtier supérieur sur le boîtier inférieur et assurez-vous qu'il est correctement et fermement positionné. Remplissez le réservoir d'eau propre, fraîche et à faible teneur en calcaire (de préférence sans calcaire).



N'utilisez pas d'eau chaude.

- Ouvrez l'orifice de remplissage et versez avec précaution 3 litres d'eau au maximum dans le réservoir d'eau. Contrôlez le niveau d'eau à l'aide du regard et ne remplissez jamais le réservoir au-delà de la marque maximum du regard ! Si vous dépassez le niveau maximum du réservoir, l'eau sortira par les ouïes de ventilation et pourra causer des dégâts. Refermez l'orifice de remplissage après avoir rempli le réservoir.
- Insérez la fiche dans une prise de courant adaptée.
- l'appareil est prêt à être utilisé.

Mise en service et fonctionnement

- A. Touche **MARCHE/ARRÊT**
- B. Touche d'éclairage / de mode veilleuse
- C. Touche AUTO
- D. Touche de réglage taux d'humidité
- E. Touche minuterie
- F. Touche de vitesse de ventilateur

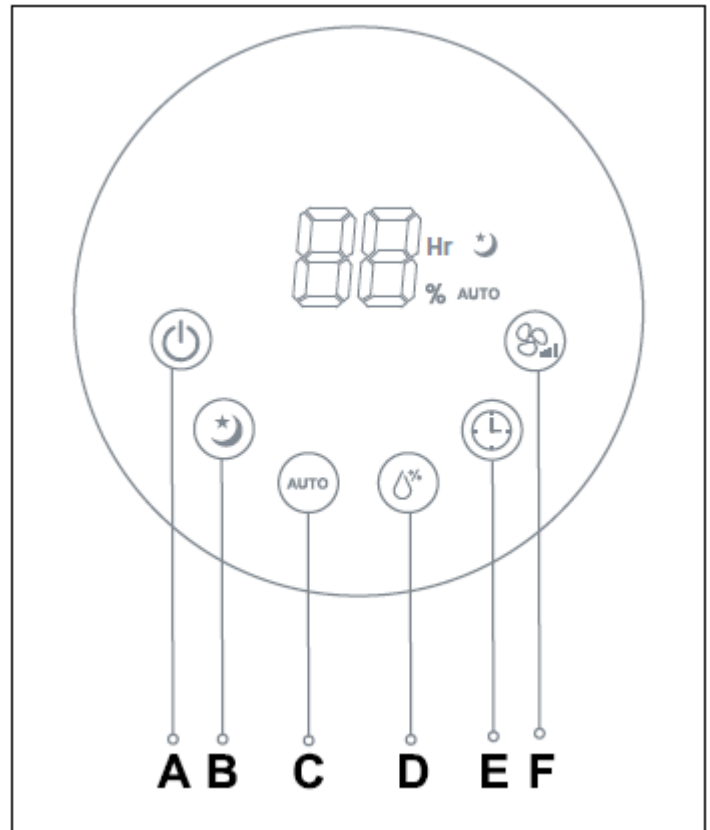

Touche MARCHE/ARRÊT

Appuyez sur la touche MARCHE/ARRÊT pour allumer et éteindre l'appareil. Quand l'appareil est allumé, l'écran affiche le taux d'humidité actuel, la vitesse du ventilateur est réglée sur « medium » et l'appareil humidifie en continu (donc sans réglage d'un taux d'humidité cible).

Touche d'éclairage / de mode veilleuse

Cette touche permet de régler l'intensité lumineuse du panneau de commande et d'activer et de désactiver le mode veilleuse de l'appareil.

Plusieurs pressions successives donnent les possibilités de réglage suivantes :

Position 1 - Lumière tamisée

Position 2 - Lumière normale

Position 3 - Lumière forte

Position 4 - Mode veilleuse activé. Le symbole correspondant est allumé.

En mode veilleuse, la vitesse du ventilateur est automatiquement réglée sur 1 (basse) et l'éclairage du panneau de commande est éteint.

En mode veilleuse, la touche de réglage du taux d'humidité n'est pas active.

Les autres touches peuvent continuer à être utilisées. La touche AUTO permet de désactiver le mode veilleuse.

Position 5 - Mode veilleuse désactivé. Le symbole correspondant s'éteint.

Les réglages standard sont rétablis, à savoir la position 2 pour la vitesse du ventilateur et l'humidification continue (donc sans réglage d'un taux d'humidité cible).

Touche AUTO

Avec la touche AUTO, l'appareil maintient un taux d'humidité idéal de 50 % (l'appareil ne fonctionnera donc pas si le taux d'humidité est supérieur à 50 % !).

Touche de réglage du taux d'humidité

Utilisez cette touche pour régler le taux d'humidité souhaité. L'écran affiche pendant quelques secondes le taux d'humidité réglé et ensuite le taux d'humidité actuel. Le taux d'humidité est réglable de 40 à 75 %.

L'appareil cesse de fonctionner dès que le taux d'humidité souhaité est atteint. Si le taux d'humidité baisse sous la valeur réglée, l'appareil se remettra automatiquement en marche. Si vous activez la fonction CO (humidification continue), l'appareil fonctionnera en continu sans s'arrêter.

Touche minuterie

Appuyez sur la touche minuterie pour configurer une plage de fonctionnement. Appuyez plusieurs fois sur cette touche pour configurer le nombre d'heures (1 – 12 heures). L'écran affiche le temps restant.

Touche de vitesse de ventilateur

Sélectionnez la vitesse du ventilateur à l'aide de cette touche.

1 - Basse, 2 – Moyenne, 3 - Élevée, 4 – Turbo.

Niveau d'eau bas

Deux petites barres clignotantes apparaissent à l'écran quand le niveau d'eau du réservoir est trop bas. Le ventilateur continue à tourner pendant quelques heures pour sécher l'appareil et s'éteint ensuite automatiquement.

En position normale, le ventilateur continue à fonctionner pendant 7 heures en position 2 pour sécher l'appareil.

En mode veilleuse, le ventilateur continue à fonctionner pendant 10 heures en position 1 pour sécher l'appareil.

L'écran continue à afficher les petites barres clignotantes pendant le séchage.

Durée de vie de l'élément évaporateur

L'élément évaporateur a une durée de vie de 4320 heures en continu (180 jours).

Après 4320 heures d'utilisation, l'écran affiche les lettres « FR » et l'appareil s'arrête.

Pour réinitialiser le compteur horaire incorporé, appuyez pendant 3 secondes sur la touche MARCHE/ARRÊT jusqu'à ce que le signal sonore se fasse entendre.

La formation de condensation sur les fenêtres et les murs indique que la pièce est suffisamment humide. Éteignez l'humidificateur et retirez la fiche de la prise de courant

Entretien et stockage

Un humidificateur protège votre santé. Pour cette raison et pour profiter au maximum de votre humidificateur sans risque de panne, il est important de veiller à l'état de propreté de l'humidificateur. Une hygiène insuffisante peut favoriser la croissance de micro-organismes dans l'eau. Dans des cas extrêmes, des légionelles peuvent se développer. Elles prolifèrent dans de l'eau stagnante un peu chaude. Par conséquent, renouvelez régulièrement l'eau !

Entretien journalier (tous les 1 à 2 jours)

1. Avant toute opération de nettoyage ou de d'entretien, éteignez toujours le climatiseur et retirez la fiche de la prise de courant !
2. Retirez le capot supérieur du capot inférieur / réservoir d'eau.
3. Retirez l'élément évaporateur.
4. Nettoyez le réservoir d'eau avec de l'eau tiède et un chiffon doux.

- Remettez l'élément évaporateur en place et remettez le capot supérieur sur le capot inférieur/réservoir d'eau. Veillez à ce que les deux capots soient correctement raccordés l'un à l'autre.

Entretien hebdomadaire

Répétez les étapes 1 à 3 décrites ci-dessus pour la maintenance quotidienne.

- Nettoyez le réservoir d'eau avec une solution de 50 % d'eau et de 50 % de vinaigre. N'utilisez jamais de nettoyeurs agressifs, acides ou abrasifs.
- Laissez agir 15 minutes. Éliminez la solution de vinaigre et les dépôts et essuyez avec un chiffon propre et doux.
- Remettez l'élément évaporateur en place et remettez le capot supérieur sur le capot inférieur/réservoir d'eau. Veillez à ce que les deux capots soient correctement raccordés l'un à l'autre.
- Nettoyez l'extérieur de l'appareil avec un chiffon doux, sec ou légèrement humidifié.

Avertissements pendant l'entretien

- Assurez-vous que le boîtier principal n'est jamais immergé dans l'eau
- N'utilisez pas de produits nettoyeurs solvants ou agressifs pendant le nettoyage.
- Nettoyez en particulier les parties internes avec un chiffon doux ; les matières dures endommagent l'appareil !
- Ne laissez jamais de l'eau dans le réservoir pendant plus de quelques jours. Remplacez-la ou jetez-la, lavez et rincez le réservoir et laissez l'humidificateur sécher si vous ne l'utilisez pas (temporairement).

Les transports

AVERTISSEMENT!

Il faut toujours éteindre l'appareil avant de le transporter. Débranchez toujours la fiche de la prise. Ne transportez l'appareil que s'il est vide.

Stockage de l'humidificateur

- Nettoyez l'humidificateur de la façon décrite ci-dessus. Laissez-le bien sécher.
- Nous vous recommandons de nettoyer soigneusement l'humidificateur avant de le ranger. Assurez-vous que toutes les pièces sont propres et sèches avant de ranger l'appareil.
- Ne laissez pas d'eau dans le boîtier inférieur. L'eau laissée dans l'humidificateur peut provoquer des dépôts minéraux et favoriser la croissance de micro-organismes indésirables.
- Emballez-le de préférence dans son emballage d'origine.
- Disposez-le à l'endroit dans un lieu frais et sec. Évitez tout excès de chaleur !

Remplacement de l'élément évaporateur

Utilisez uniquement l'élément d'évaporateur d'origine fourni.

- Éteignez l'humidificateur et retirez la fiche de la prise de courant !
- Retirez le capot supérieur du capot inférieur / réservoir d'eau.
- Retirez l'élément évaporateur.
- Insérez le nouvel élément évaporateur.
- Remettez le capot supérieur sur le capot inférieur / réservoir d'eau. Veillez à ce que les deux capots soient correctement raccordés l'un à l'autre.
- Pour réinitialiser le compteur horaire incorporé, appuyez pendant 3 secondes sur la touche MARCHE/ARRÊT jusqu'à ce que le signal sonore se fasse entendre.

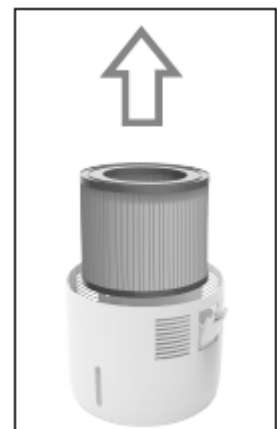

Problèmes et solutions possibles

Si votre humidificateur ne fonctionne pas correctement, vérifiez les causes éventuelles suivantes :

Problème :	Cause possible :	Solution :
L'appareil ne fonctionne pas	<ul style="list-style-type: none"> • Sélecteur à OFF • Pas de courant • Y a-t-il suffisamment d'eau dans le réservoir et le capot supérieur est-il correctement raccordé au capot inférieur ? 	<ul style="list-style-type: none"> • Allumer • Fiche dans la prise de courant? • Fusible / interrupteur à courant différentiel résiduel activé? • Remplissez le réservoir et raccordez correctement le capot supérieur au capot inférieur • Pas de panne de courant?
L'appareil émet une odeur désagréable	<ul style="list-style-type: none"> • Eau sale ou eau restée trop longtemps dans l'appareil 	<ul style="list-style-type: none"> • Remplacez l'eau et nettoyez le réservoir
Le taux d'humidité ne change (pratiquement) pas	<ul style="list-style-type: none"> • L'élément évaporateur n'est pas correctement placé • L'élément évaporateur est sale • Trop de ventilation dans la pièce • La pièce est trop grande pour l'appareil 	<ul style="list-style-type: none"> • Placez correctement l'élément évaporateur • Nettoyez ou remplacez l'élément évaporateur • Comparez les dimensions de la pièce aux dimensions recommandées

Si les conseils ci-dessus n'ont pas permis de résoudre votre problème, adressez-vous à votre fournisseur ou à un réparateur agréé. N'essayez jamais de procéder vous-même à des réparations ! Vous annuleriez ainsi la responsabilité du fabricant, de l'importateur et du fournisseur et la garantie !

Déclaration CE

Par la présente, **Eurom - Genemuiden-NL**, déclare que le produit **Humidificateur** de marque **EUROM**, type **OASIS 303** répond à la directive LVD 2014/35/EU et à la directive EMC 2014/30/EU et est conforme aux normes ci-dessous :

EN 60335-1:2012+A11:2014+A13:2017
 EN 60335-2-98:2003+A1:2005+A2:2008
 EN 62233:2008

EN 55014-1:2017
 EN 55014-2:2015
 EN 61000-3-2:2014
 EN 61000-3-3:2013

Genemuiden, 12-11-2018
 W.J. Bakker, alg. dir.



EUROM[®]
POWERFUL PRODUCTS

EUROM, Kokosstraat 20, 8281 JC Genemuiden
info@eurom.nl www.eurom.nl