

The logo for VEXVE, featuring the brand name in a bold, white, sans-serif font. The 'X' is stylized with a blue triangle pointing upwards and to the right, set against a black background.

**VEXVE**

Vexve Controls - Guide d'installation  
et d'utilisation du régulateur de  
chauffage Vexve AM20-W

AM20 SW 1.16 » / RU SW 1.18 »

A close-up photograph of a digital thermostat display. The display shows the number '20.5' in a large, black, seven-segment font. Below the display, the word 'TECOT' is partially visible in a smaller, black, sans-serif font. The background is a light gray, and the overall image is slightly blurred, focusing on the display.

20.5  
TECOT

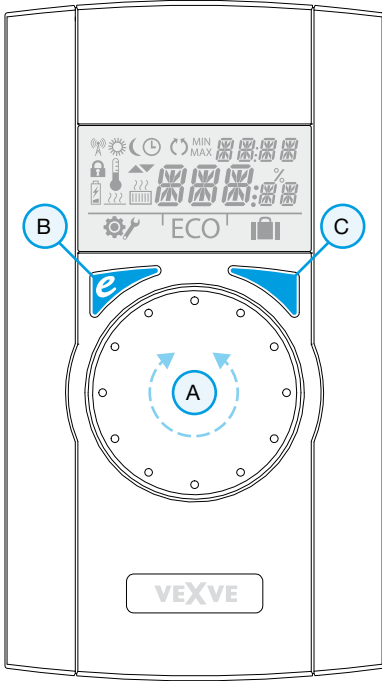

1

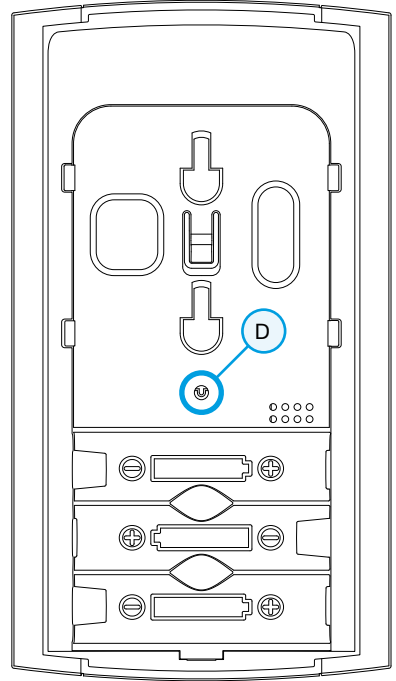

2

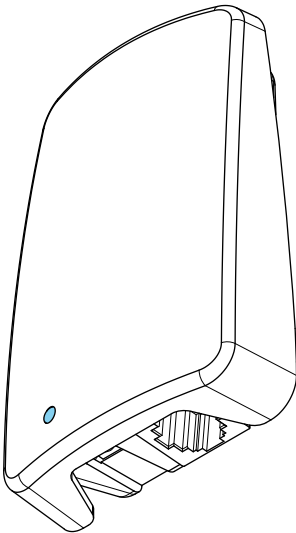

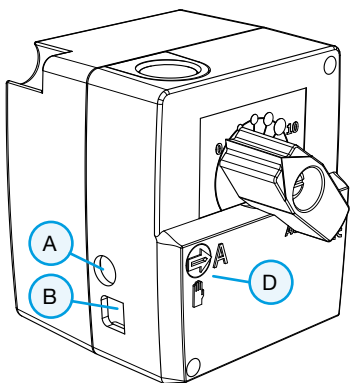

3

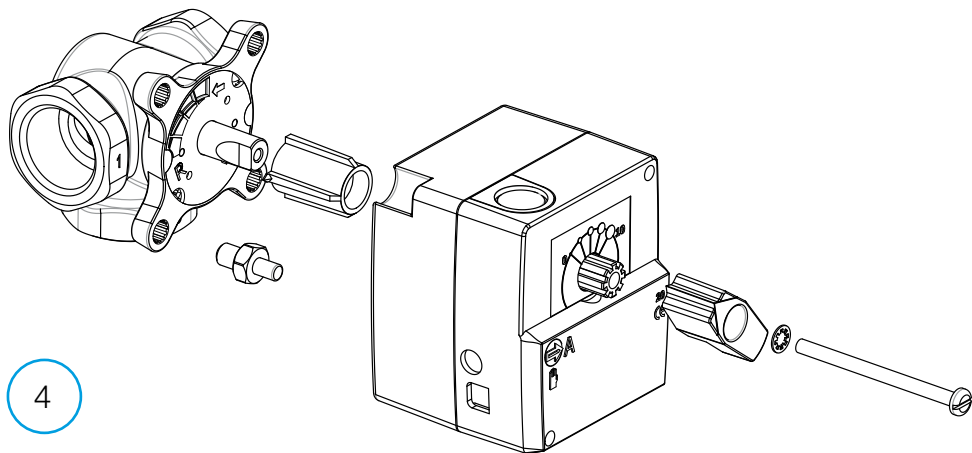
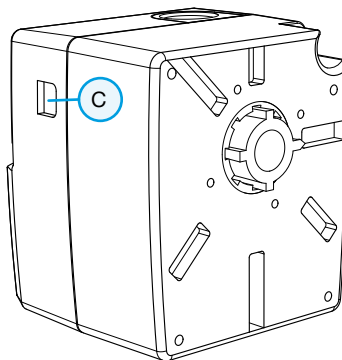

4

Vous trouverez un guide d'installation rapide à la page 18.

# Guide d'utilisation de l'AM20-W

Le régulateur de chauffage Vexve AM20W ajuste le chauffage central à circulation d'eau en fonction de la température intérieure. Le thermostat d'ambiance et le bloc moteur communiquent par radio, ce qui facilite l'installation.

Le thermostat d'ambiance intègre une sonde de température qui mesure la température intérieure. La sonde de température d'eau d'alimentation est installée séparément sur le tuyau d'eau d'alimentation.

Vous pouvez accéder à tous les réglages par l'intermédiaire du thermostat d'ambiance. Pour une utilisation facile, deux menus distincts sont proposés : le menu utilisateur et le menu de configuration, qui est utilisé lors de l'installation de l'équipement.

## Chauffage par les radiateurs et par le sol

Vous pouvez régler des valeurs minimum et maximum distinctes pour l'eau d'alimentation.

Vous pouvez régler des valeurs distinctes, jour et nuit par exemple, pour la température intérieure. Il est possible de programmer différentes variations, décrites en détail à la section « Bouton Entrée », page 11.

## Maintien d'une température constante

Il est possible de régler une température d'eau d'alimentation constante, ceci est expliqué en détail à la section « Menu de configuration », page 9.

# Contenu de la livraison

## Bloc moteur

Figure 3, page 3

- connecteur **B** pour la sonde d'eau d'alimentation
- connecteur **A** pour le transformateur
- connecteur **C** pour l'émetteur radio
- Commutateur rotatif **D** pour une régulation manuelle/automatique. S'il est placé en position automatique, vous ne pouvez pas utiliser la poignée manuelle.
- une poignée pour régler la vanne manuellement
- des pièces pour les vannes de type Vexve AMV et Termomix sont fournies dans un sac séparé :
  - un adaptateur entre la vanne et le bloc moteur, compatible avec les séries Vexve AMV et Termomix, ainsi que les vannes équivalentes
  - des vis d'assemblage antirotation pour les vannes de type Termomix
  - une vis d'assemblage du moteur avec la tige de vanne
  - un panneau d'indication de la position de la vanne
- une sonde d'eau d'alimentation avec des liens d'attache.

## Transformateur

- câble (2,50 m) inclus
- compatible avec les prises standard, se connecte au connecteur A du bloc moteur (voir ci-dessous à quel moment connecter l'alimentation électrique).

## Émetteur radio

Figure 2, page 2

- câble (2,0 m) avec connecteurs RJ inclus
- se connecte au connecteur C du bloc moteur
- peut être fixé au mur avec les vis fournies
- doit être placé aussi haut que possible pour assurer une bonne communication
- une DEL verte/rouge sur l'émetteur indique le trafic radio.

**ATTENTION !** Le câble d'alimentation NE DOIT PAS passer à côté de l'émetteur radio ou de son câble !

## Thermostat d'ambiance

Figure 1, page 2

- le thermostat fonctionne avec trois (3) piles AA, déjà installées lors de la livraison
- afficheur LCD et bouton rotatif A permettant de sélectionner la température désirée et de parcourir les menus
- à gauche, le bouton ECO B permet de baisser facilement la température, pour les jours de travail ou les vacances, par exemple
- à droite, le bouton Entrée C permet de définir différents programmes hebdomadaires, de surveiller les températures mesurées intérieure et d'eau d'alimentation, de consulter le point de consigne de l'eau d'alimentation et la position de la vanne, et de spécifier les températures d'eau d'alimentation maximum et minimum
- bouton de configuration D intégré dans le panneau arrière (il peut être poussé à l'aide de la pointe d'un stylo à bille) : un simple appui ouvre le menu de configuration, qui vous permet de définir la méthode de chauffage et le sens de rotation de la vanne, de contrôler la puissance du signal radio et de réinitialiser les réglages.
- le couvercle des piles sert également de support de fixation murale (les vis de montage sont fournies).

# Installation sur les vannes Vexve AMV et Termomix

## Série Vexve AMV :

Une goupille est préinstallée sur le bord gauche de la vanne, et seul l'adaptateur Termomix du kit d'installation est installé sur la tige. La goupille peut être installée de l'autre côté si la position du moteur le nécessite.

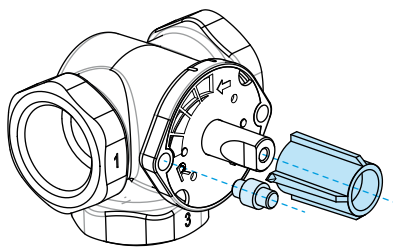

**ATTENTION !** Des kits d'installation sont également disponibles pour des vannes d'autres fabricants !

Par exemple, le kit d'installation pour la vanne Esbe VRG (numéro de référence 1920117).

## Vannes Termomix et vannes des séries AMV et ABV, avec fixation quatre points :

Installez la vis antirotation adéquate et l'adaptateur du kit d'installation.

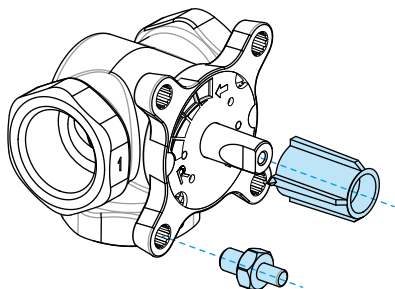
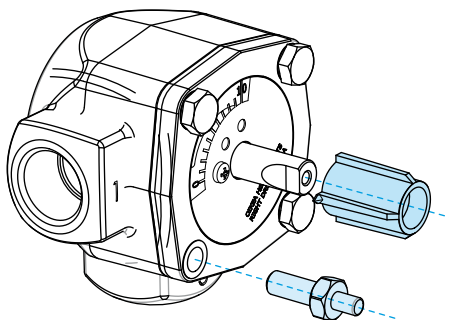

# Installation du bloc moteur sur la vanne et connexions :

Figure 3 et 4, page 3

1. Vérifiez le sens de rotation de la vanne. Par défaut, la vanne s'ouvre dans le sens horaire.
2. Positionnez la vanne à zéro et retirez le bouton (pour les vannes de type Termomix, installez la vis antirotation à cette étape).
3. Installez l'adaptateur sur la tige de la vanne et assurez-vous qu'elle est complètement en place. Installez le bloc moteur sur la vanne. À cette étape, assurez-vous que le moteur est lui aussi positionné à zéro = dans la même position que la vanne. ASSUREZ-VOUS QUE LE COMMUTATEUR D EST PLACÉ SUR FONCTIONNEMENT MANUEL (SYMBOLE MAIN) ET UTILISEZ LA POIGNÉE POUR VÉRIFIER LE FONCTIONNEMENT DE LA VANNE.
4. Mettez en place le panneau indicateur double-face, de sorte que l'indicateur de la poignée indique la position zéro lorsque la vanne est fermée.
5. Serrez la vis pour immobiliser le moteur et tournez la poignée pour vérifier que la vanne peut facilement être tournée de 90°. Laissez l'équipement dans la position zéro et placez le commutateur D sur FONCTIONNEMENT AUTOMATIQUE (A).
6. Utilisez les liens fournis pour attacher la sonde d'eau d'alimentation au tuyau d'eau d'alimentation, et connectez-la au connecteur B du bloc moteur. Il est recommandé d'isoler la sonde pour garantir un fonctionnement correct.
7. Connectez le câble de l'émetteur radio (page 2, figure 2) entre l'émetteur et le connecteur C du bloc moteur. Fixez l'émetteur sur un mur aussi haut que possible, ou accrochez-le au plafond s'il n'est pas possible de le fixer au mur (ceci améliore la portée de l'émetteur).
8. Faites glisser vers le bas la plaque arrière de montage mural du thermostat d'ambiance pour la retirer. Retirez le plastique qui protège les piles. Le thermostat d'ambiance s'allume, et « RU » apparaît sur l'afficheur.
9. Connectez le transformateur au connecteur A et branchez le transformateur sur une prise de courant.
10. Vérifiez que la DEL de l'émetteur radio clignote.

Une fois ces étapes réalisées, passez à la section « Réglages de base du thermostat d'ambiance lors de l'installation », page 8.

## ATTENTION !

Mettez d'abord sous tension le thermostat d'ambiance, puis le bloc moteur !

## ATTENTION !

Une fois les équipements allumés, ils sont disponibles pour le couplage pendant cinq minutes !

# Commandes du thermostat d'ambiance

Figure 1, page 2

## A - Bouton rotatif

- Permet de modifier la température et de parcourir les fonctions de menu.

## B - Bouton ECO

- Appui simple lorsque l'écran par défaut est affiché : active/désactive le mode ECO (le réglage d'usine est 8 heures/20,5 °C).
- Appui simple dans un menu : retourne à l'écran par défaut.
- Appui prolongé (plus de 3 secondes) lorsque l'écran par défaut est affiché : active le mode VACANCES (le réglage d'usine est 30 jours/18,5 °C).
- Si un thermostat d'ambiance n'est pas couplé, un appui sur le bouton ECO affiche sa version logicielle.

## C - bouton ENTRÉE

- Appui simple lorsque l'écran par défaut est affiché : affiche un menu rapide qui présente les températures mesurées intérieure et d'eau d'alimentation, le point de consigne de l'eau d'alimentation et la position de la vanne.
- Appui simple dans un menu : confirme la sélection.
- Appui prolongé (plus de 3 secondes) lorsque l'écran par défaut est affiché : passe au menu utilisateur.

## D - Bouton de configuration

- Appui simple : passe au menu de configuration.

## Réglages de base du thermostat d'ambiance lors de l'installation



APRÈS AVOIR INSTALLÉ LES PILES,  
« RU » apparaît sur l'afficheur du thermostat d'ambiance.

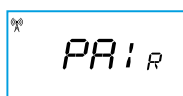

Appuyez sur le bouton Entrée (C) pour établir automatiquement une liaison radio (couplage) entre le thermostat d'ambiance et l'émetteur radio.

Une fois le couplage effectué, « PAIR OK » apparaît sur l'afficheur. Appuyez sur le bouton Entrée (C) pour ouvrir le menu de configuration (voir page suivante).



Si la connexion ne peut pas être établie, « PAIR FAIL » apparaît sur l'afficheur.

Dans ce cas, déconnectez brièvement le transformateur du bloc moteur et appuyez deux fois sur le bouton Entrée (C) pour relancer le couplage.



# Menu de configuration

Tournez le bouton (A) pour parcourir les fonctions, appuyez sur le bouton Entrée (C) pour modifier une option. Sélectionnez la valeur désirée en tournant le bouton (A).

Les valeurs qui peuvent être modifiées clignoteront sur l'afficheur et vous pouvez confirmer les modifications en appuyant sur le bouton Entrée (C).



## 1. MODE

LO = CHAUFFAGE PAR LE SOL

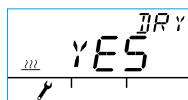

- L'option DRY vous permet d'activer le séchage d'un sol en béton (conformément à la norme EN 1264-4).

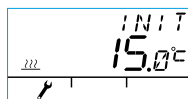

- L'option INIT vous permet de régler la température de démarrage.

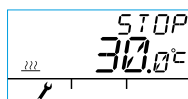

- L'option STOP vous permet de régler la température d'arrêt.

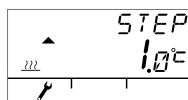

- L'option STEP vous permet de spécifier la variation quotidienne de température

Par exemple : INIT = 15 °C, STOP = 30 °C et STEP = 1 °C » Le chauffage est démarré à 15 °C, la température augmente d'un degré chaque jour jusqu'à atteindre 30 °C. Ensuite, la température décroît d'un degré par jour jusqu'à atteindre 15 °C.

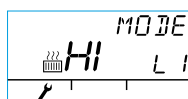

HI = CHAUFFAGE PAR LES RADIATEURS

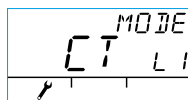

CT = MAINTIEN D'UNE TEMPÉRATURE CONSTANTE

L'option SPD vous permet de choisir la vitesse de régulation dans une plage de 1 à 9

(1=lent, 9=rapide). Le réglage d'usine est 4.

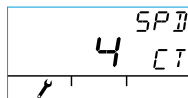

# Menu de configuration

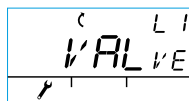

## 2. VALVE

L'option VALVE vous permet de spécifier si la vanne s'ouvre dans le sens horaire ou antihoraire. Le sens par défaut est horaire (remarquez la flèche sur l'afficheur).



## 3. RF

« RF » indique la puissance moyenne calculée du signal radio. Le nombre varie doucement, ET S'IL AUGMENTE, TOUT VA BIEN !

Recommandation : Attendez que la valeur affichée dépasse au moins 50 % !

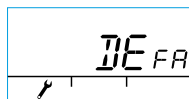

## 4. DEFA

DEFA = réinitialise les réglages !

ATTENTION ! L'option DEFA réinitialise aussi la liaison radio.

- Si vous sélectionnez « YES », « RU » apparaît sur l'afficheur.
- **Avant de pouvoir démarrer le couplage (en appuyant sur le bouton Entrée (C)), vous devez brièvement débrancher le transformateur du bloc moteur.**
- Si le couplage est démarré avant d'avoir débranché le transformateur, « FAIL » apparaît sur l'afficheur. Dans ce cas, débranchez le transformateur du bloc moteur pendant trois secondes. Une fois les équipements allumés, ils sont disponibles pour le couplage pendant cinq minutes.

## 5.

Appuyez sur le bouton ECO (B) pour quitter le menu. Vous pouvez revenir au menu de configuration en appuyant sur le bouton de configuration (D) à l'arrière du thermostat d'ambiance.

## 6.

Installez le thermostat d'ambiance à un endroit approprié à l'aide des vis fournies. Si l'emplacement du thermostat d'ambiance n'est pas confirmé, il peut être placé debout sur une table, par exemple, tant que de l'air circule librement autour.

## 7.

Sélectionnez la température désirée pour le chauffage par le sol et par les radiateurs. Pour le maintien d'une température constante, sélectionnez la température d'eau d'alimentation. Pour ajuster la température dans les deux cas, tournez le bouton (A) et confirmez votre choix avec le bouton Entrée (C), ou attendez que la température définie arrête de clignoter sur l'afficheur. Laissez l'appareil faire les ajustements correspondant aux réglages pendant quelques minutes.

# Utilisation du thermostat d'ambiance

Vous pouvez ajuster la température en tournant le bouton (A) lorsque l'afficheur présente l'écran par défaut : pour le chauffage par le sol et par les radiateurs (LO et HI), vous ajustez la température intérieure (5-35 °C) et pour un maintien d'une température constante (CT), vous ajustez la température d'eau d'alimentation (0-90 °C). La température définie clignotera cinq fois sur l'afficheur, puis elle deviendra effective. Vous pouvez également confirmer le réglage en appuyant sur le bouton Entrée (C).

## Bouton ECO (B)

Le bouton ECO permet d'activer le mode ECO et le mode VACANCES.

Le mode ECO est conçu pour ajuster la température provisoirement, par exemple pour la réduire lors d'un jour de travail. Bien sûr, la fonction peut également servir à augmenter provisoirement la température.

Le mode VACANCES est conçu pour ajuster la température à long terme, par exemple pour la durée de vacances ou indéfiniment.



Vous pouvez activer le mode ECO en appuyant une fois sur le bouton ECO (B) (le réglage par défaut est 8 h/20,5 °C). Lorsque le mode ECO est activé, sa durée s'affiche dans le coin supérieur droit pendant 20 secondes.

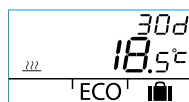

Vous pouvez activer le mode VACANCES en maintenant enfoncé le bouton ECO (B) pendant plus de trois secondes (le réglage par défaut est 30 jours/18,5 °C). Lorsque le mode VACANCES est activé, sa durée s'affiche dans le coin supérieur droit pendant 20 secondes.

## Bouton Entrée (C)

Un appui simple affiche un menu rapide qui présente les températures mesurées intérieure et d'eau d'alimentation, le point de consigne de l'eau d'alimentation et la position de la vanne. Vous pouvez parcourir le menu avec le bouton rotatif (A) ou étape par étape avec le bouton Entrée.

Un appui prolongé sur le bouton Entrée (C) pendant plus de trois secondes ouvre le menu utilisateur. Vous pouvez parcourir le menu avec le bouton rotatif (A) et activer la sélection courante avec le bouton Entrée (C). Ensuite, la valeur à ajuster clignotera sur l'afficheur. Vous pouvez modifier une valeur clignotante à l'aide du bouton rotatif (A), et confirmer la sélection avec le bouton Entrée (C) (voir la Figure 1 à la page 2).



Température minimum de l'eau d'alimentation

chauffage par les radiateurs : min. 5-35 °C/réglage d'usine : min. 5 °C  
chauffage par le sol : min. 5-35 °C/réglage d'usine : min. 20 °C

ATTENTION ! En mode ECO et en mode VACANCES, la température d'eau d'alimentation minimum est de 5 °C. Ainsi, la température peut être réduite selon les besoins.



Température maximum de l'eau d'alimentation

chauffage par les radiateurs : max. 40-95 °C/réglage d'usine : max. 60 °C  
chauffage par le sol : max. 20-50 °C/réglage d'usine : max. 35 °C

# Utilisation du thermostat d'ambiance

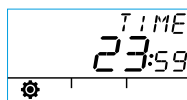

heure hh:mm

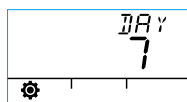

numéro du jour de la semaine 1-7  
1 = lundi, 5 = vendredi, 7 = dimanche



température xx,y degrés et durée x heures du mode ECO

Le réglage d'usine est 20,5 °C/8 h

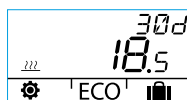

température xx,y degrés et durée x heures du mode VACANCES  
plage en jours 1-30-infini (-.-) (allumé indéfiniment)

Le réglage d'usine est 18,5 °C/30 j



Programme WEEK (hebdomadaire) activé/désactivé

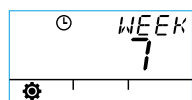
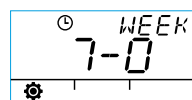
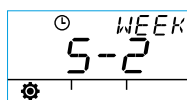

5-2 : jours de travail/  
week-end

7-0 : même pro-  
gramme tous les  
jours

7 : programme différent chaque jour

## Programmation des jours de semaine 1-5

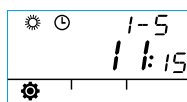

démarrage jour

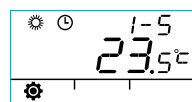

température jour

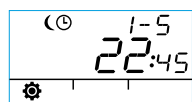

démarrage nuit

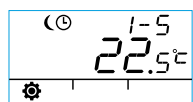

température nuit

## Programmation du week-end 6-7/Programmation de la semaine entière 7-0 et 7

- La programmation du week-end suit les mêmes étapes que la programmation des jours de semaine 1-5.

# Utilisation du thermostat d'ambiance

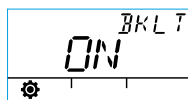

Rétroéclairage activé (par défaut)/désactivé  
(L'arrêt du rétroéclairage permet d'économiser les piles.)

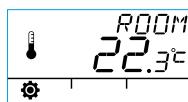

Température de la pièce mesurée par le thermostat d'ambiance en degrés Celsius

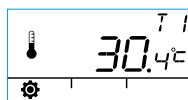

Température d'eau d'alimentation mesurée par la sonde en degrés Celsius

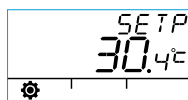

Point de consigne de l'eau d'alimentation



Position de la vanne (0 % = vanne fermée, 100 % = vanne entièrement ouverte)

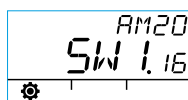

Version logicielle du bloc moteur

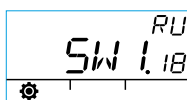













Version logicielle du thermostat d'ambiance



Appuyez sur le bouton ECO (B) pour quitter le menu.

Si l'appareil n'est pas utilisé pendant une minute, il repasse automatiquement à l'écran par défaut.

# Symboles de l'afficheur du thermostat d'ambiance

Symboles de la ligne supérieure		le thermostat d'ambiance transmet ou reçoit des données
		programme jour
		programme nuit
		programmation hebdomadaire
		sens de rotation de la vanne (horaire ou antihoraire)
	MIN MAX	affiché conjointement aux limites de température d'eau d'alimentation
		Annotations supplémentaires, telles que « OK ». Elles sont utilisées pour afficher les durées des fonctions. CT - maintien d'une température constante

Symboles de la ligne médiane		Il reste 1/3 de la capacité de la pile. Quand ce symbole s'affiche, il est recommandé d'installer de nouvelles piles alcalines AA dans le thermostat d'ambiance.  Le thermostat d'ambiance dispose d'une mémoire qui stocke les réglages du système pendant que les piles sont remplacées.	
		température mesurée par la sonde de température intérieure ou la sonde de température d'eau d'alimentation en degrés Celsius	
		chauffage par le sol	Le symbole de chaleur - trois lignes ondulées - s'affiche lorsqu'il y a besoin de chauffage. En été, les lignes disparaissent lorsque le régulateur a fermé la vanne.
		chauffage par les radiateurs	
		ATTENTION ! Les lettres « CT » en haut de l'afficheur indiquent le maintien de la température constante.	
		Annotations supplémentaires pour l'affichage de la température désirée par incréments de 0,5 degré.	
	%	puissance du signal radio	

Symboles de la ligne inférieure		menu utilisateur
		menu de configuration
	ECO	mode ECO
		mode VACANCES

# Codes de défaillances et interventions requises

## **ERR**<sup>T1</sup> Défaillance de la sonde d'eau d'alimentation

- Appuyez brièvement sur le bouton Entrée (C) pour ouvrir le menu rapide et contrôlez la température T1.
- Si la valeur est +99,9 degrés, il n'y a pas de communication entre la sonde d'eau d'alimentation et le bloc moteur.
  - défaillance du câble ou connecteur déconnecté » inspectez
  - s'il n'y a pas de défaillance mécanique » remplacez la sonde d'eau d'alimentation
- Si la température d'eau d'alimentation est négative (-01,4 °C) = court-circuit dans le circuit du capteur.
  - court-circuit au niveau du câble » inspectez le câble
  - s'il n'y a pas de défaillance mécanique » la sonde d'eau d'alimentation doit être remplacée

## **ERR**<sup>RF</sup> défaillance de l'émetteur radio

- Approchez le thermostat d'ambiance du bloc moteur.
- Vérifiez que l'émetteur radio est connecté et que le câble n'est pas endommagé.
- Débranchez l'alimentation électrique du bloc moteur, puis retirez brièvement une pile du thermostat d'ambiance.
- Si le fonctionnement redevient normal lorsque l'alimentation électrique est rebranchée, ramenez à sa place le thermostat d'ambiance après avoir appuyé sur le bouton de configuration (D) et sélectionné « RF ».
- Laissez un moment l'appareil calculer la valeur moyenne de la communication radio. Si la valeur est inférieure à 30 %, essayez d'améliorer la puissance du signal en plaçant le thermostat d'ambiance à proximité.
- L'emplacement de l'émetteur radio peut aussi affecter de manière considérable la plage de communication radio » placez toujours l'émetteur radio aussi haut que possible et à l'écart des câbles électriques.



**ERR**<sup>SYS</sup>

## Défaillance électronique interne ou vanne bloquée

- Placez le commutateur D du bloc moteur sur fonctionnement manuel (symbole main) et vérifiez le fonctionnement de la vanne. Si vous pouvez tourner facilement la vanne de 90 degrés, la défaillance n'est pas mécanique. Après cela, vérifiez si l'appareil fonctionne normalement. Veillez à replacer le commutateur D sur la position « A ».
- Si le problème persiste, contactez un revendeur Vexve Controls.

**ERR**<sup>LOW</sup>

## Avertissement d'énergie insuffisante

La vanne a été complètement ouverte pendant plus de 15 minutes, mais la température d'eau d'alimentation est encore de 5 °C inférieure à la température désirée.

Ceci peut être dû à une défaillance du brûleur, ou au fait que le chauffe-eau ne peut pas fournir d'eau assez chaude pour le circuit d'eau, par exemple.

**ERR**<sup>HI GH</sup>

## Avertissement d'énergie excessive

La vanne a été complètement fermée pendant plus de 15 minutes, mais la température d'eau d'alimentation est encore de +5°C supérieure à la température intérieure.

La vanne ne peut pas être fermée mécaniquement ou, en cas de maintien de la température constante, le chauffe-eau est plein et même l'eau qui revient dépasse la limite définie.



## Les piles sont faibles (il reste 1/3)

- Installez de nouvelles piles alcalines AA dans le thermostat d'ambiance.
- Le thermostat d'ambiance dispose d'une mémoire qui stocke les réglages du système pendant que les piles sont remplacées.
- À cet instant, le rétroéclairage est éteint et l'afficheur est vide lorsque l'appareil n'est pas utilisé.

# Guide d'installation rapide

1. Réglez la vanne et l'actionneur sur la position zéro et vérifiez le sens de rotation de la vanne (le réglage par défaut est l'ouverture dans le sens horaire).
2. Installez l'adaptateur sur la tige de la vanne et, si nécessaire, mettez la goupille en place. Fixez l'actionneur en place à l'aide de la longue vis fournie. Placez le commutateur D du bloc moteur sur fonctionnement manuel (symbole main) et vérifiez le fonctionnement de l'ensemble. Placez le commutateur du bloc moteur sur fonctionnement automatique (A).
3. Connectez la sonde d'eau d'alimentation au tuyau d'eau d'alimentation et au bloc moteur. Connectez l'émetteur radio au bloc moteur et placez l'émetteur aussi haut que possible.
4. Retirez le plastique protégeant les piles du thermostat d'ambiance et vérifiez que « RU » apparaît sur l'afficheur.
5. Mettez sous tension le bloc moteur.
6. Appuyez sur le bouton droit du thermostat d'ambiance. Le texte « PAIR » s'affiche.
7. Après un instant, « PAIR OK » apparaît sur l'afficheur. Cela signifie que le thermostat d'ambiance est correctement connecté à l'émetteur radio. Dans le cas contraire, voir page 8.
8. Appuyez sur le bouton droit pour sélectionner la méthode de chauffage : HI - chauffage par les radiateurs/LO - chauffage par le sol/CT - maintien de la température constante. Utilisez le bouton droit pour modifier les options et confirmer les changements. Utilisez le bouton rotatif pour choisir les fonctions et parcourir le menu.
9. L'option « VALVE » vous permet de choisir le sens de rotation de la vanne. Le réglage par défaut est le sens horaire.
10. « RF » indique la puissance moyenne calculée du signal radio. Utilisez cette information si vous suspectez qu'il y a un problème au niveau des communications de données à l'intérieur.
11. L'option « DEFA » vous permet de réinitialiser l'appareil aux réglages d'usine. L'appareil doit être couplé après une réinitialisation » continuez à partir de l'étape 5.
12. Quittez le menu de configuration en appuyant sur le bouton ECO du côté gauche.
13. Si vous avez appuyé sur le bouton ECO plus tôt, utilisez la pointe d'un stylo à bille pour appuyer sur le bouton situé sur le panneau arrière et revenir au menu de configuration.
14. Placez le thermostat d'ambiance à l'intérieur, à un emplacement central à l'abri des courants d'air. Réglez la température désirée, faites-vous une tasse de café et détendez-vous...
15. Pour les options du menu utilisateur, veuillez vous référer à la section « Bouton Entrée » page 11.



---

**VEXVE**

Vexve Oy

Pajakatu 11  
FI-38200 Sastamala  
Finlande

Tél. : +358 10 7340 700  
Fax : +358 18 44 52 316

[vexve.controls@vexve.com](mailto:vexve.controls@vexve.com)  
[www.vexve.com](http://www.vexve.com)

