

heatcon!
Hydrauliken
und
erweiterte
Konfiguration

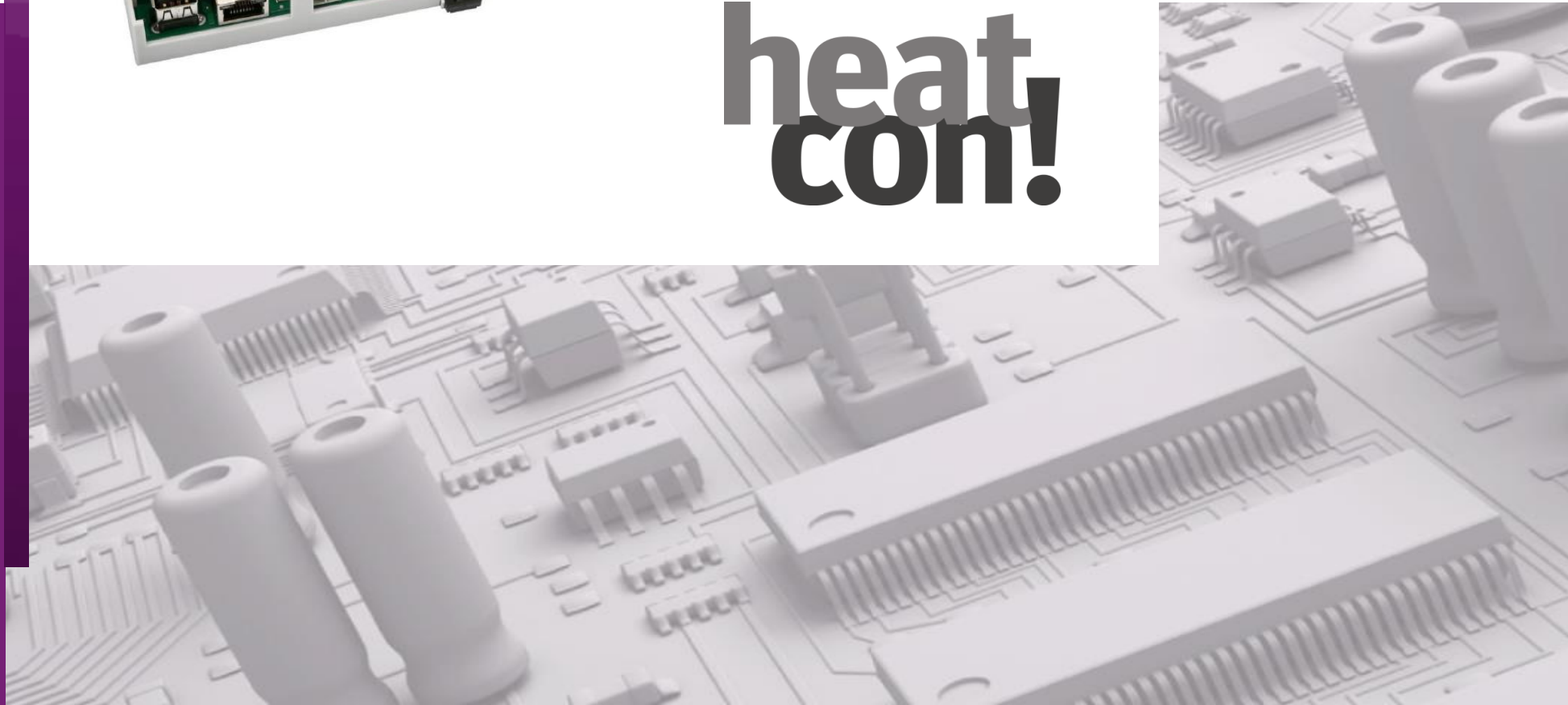

EbV
elektronik

**heat
con!**



heatcon! Einstufiger EEZ mit ungemischtem Heizkreis und Brauchwasser

Hydraulik Einstellung	Einstellung
Energieerzeuger	Einstufiger Brenner / Zweistufiger Brenner
Heizpuffer	Aus
Warmwasserbetrieb	Speicherladepumpe
Heizkreis 1	Aus
Heizkreis 2	Aus
Heizkreis 3	Direktkreis
Differenzregelung 1	Aus

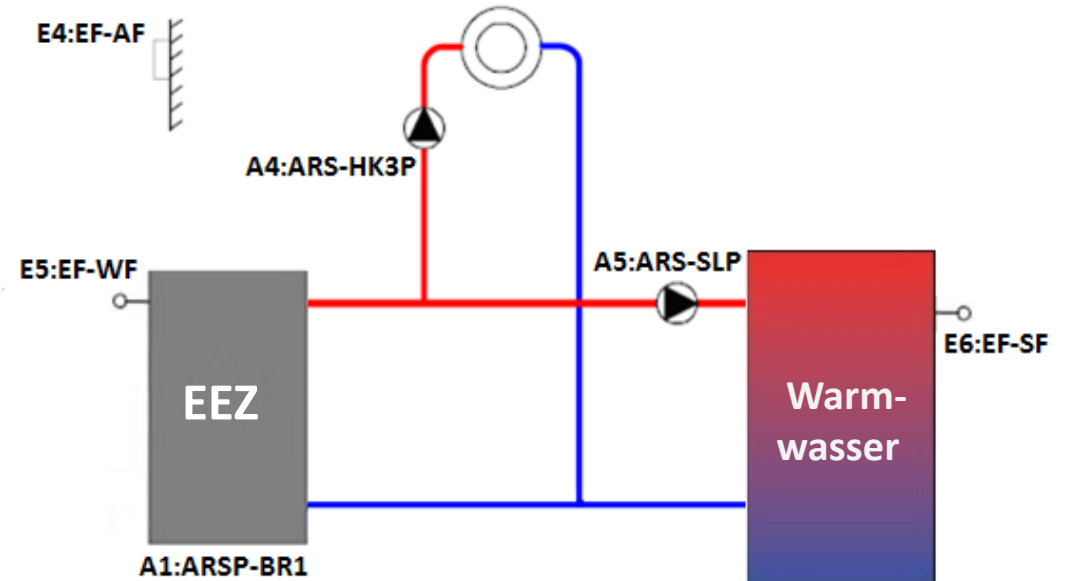

heatcon! Einstufiger EEZ mit ungemischtem Heizkreis und Brauchwasser

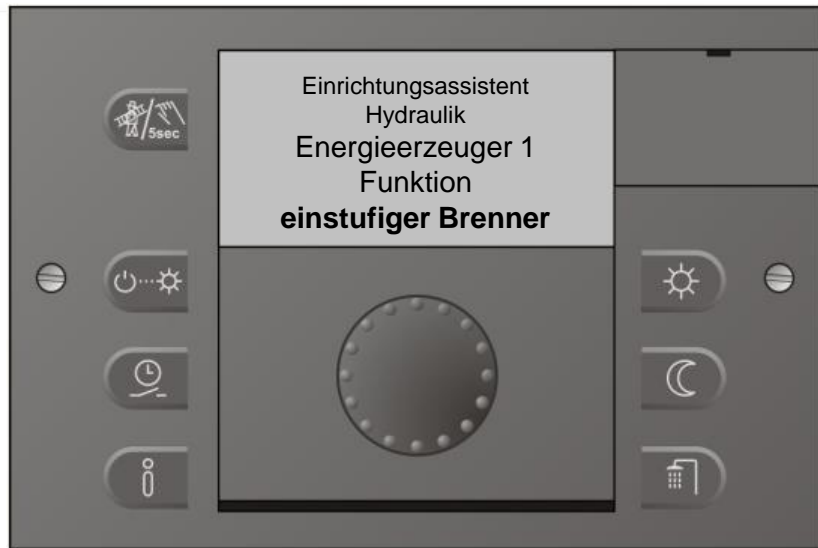

1 Energieerzeuger 1
anschließen

Wählen Sie den Typ des angeschlossenen Energieerzeugers (EEZ) aus.
Optional können Sie einen Namen vergeben.

Typ

Standardname

OK

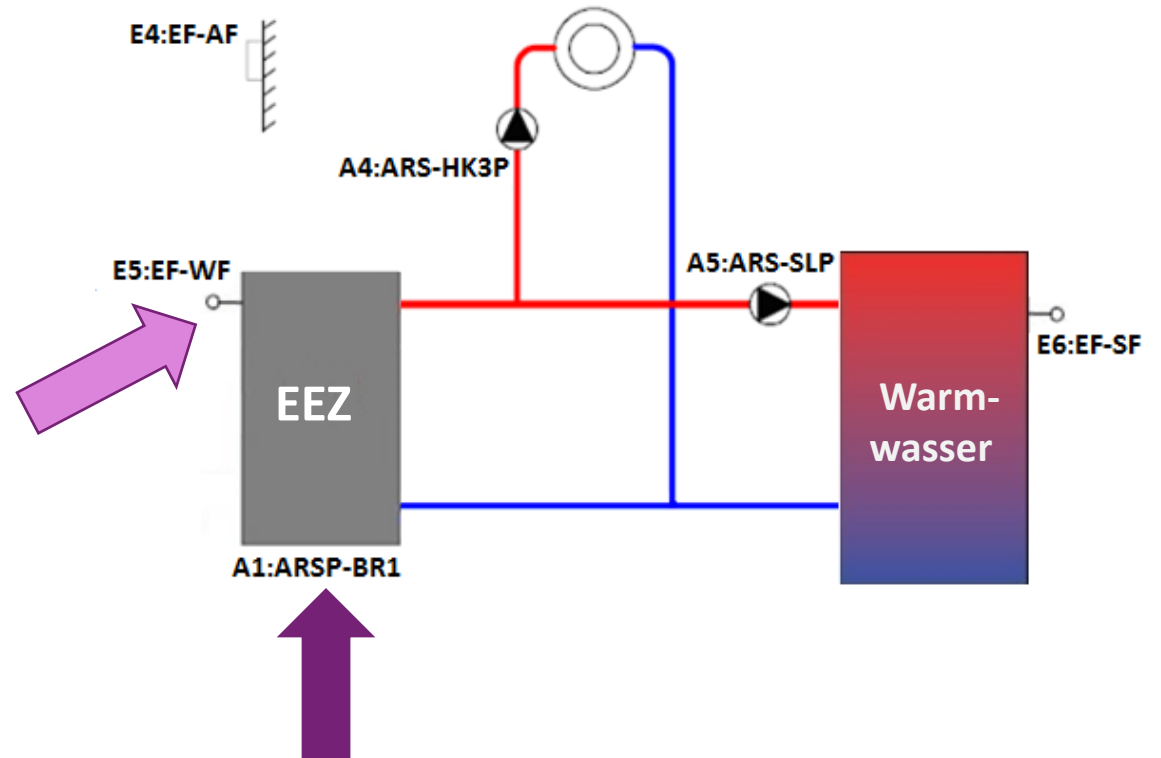

heatcon! Einstufiger EEZ mit ungemischtem Heizkreis und Brauchwasser



2 **Energieerzeuger 2**
anschießen

Wählen Sie den Typ des angeschlossenen Energieerzeugers (EEZ) aus.
Optional können Sie einen Namen vergeben.

Typ

Standardname

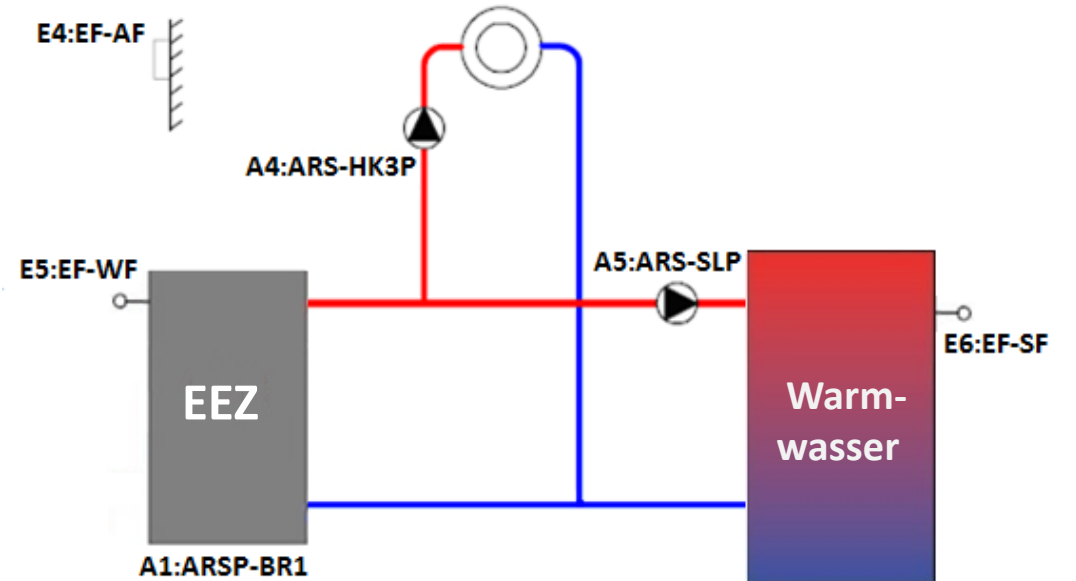

heatcon! Einstufiger EEZ mit ungemischtem Heizkreis und Brauchwasser

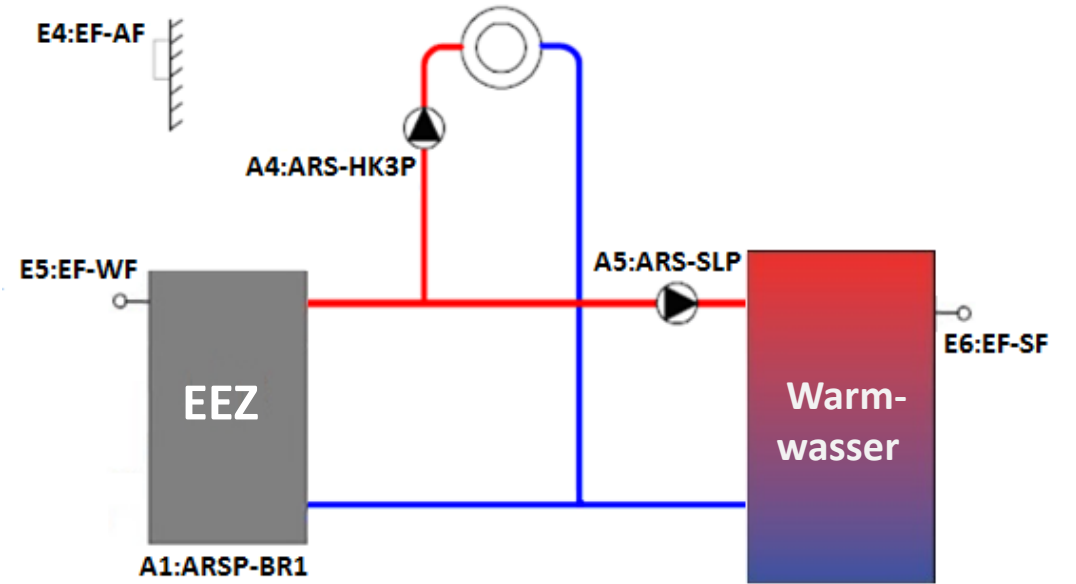
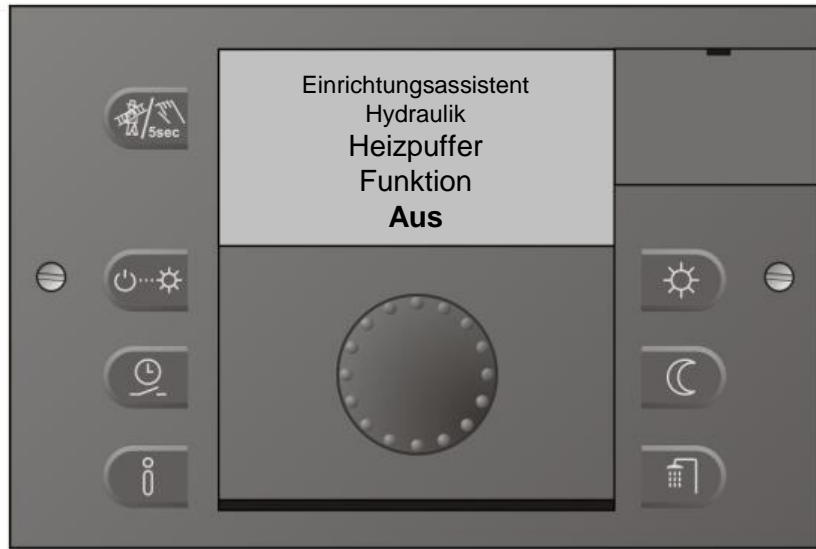

3 Heizpuffer
Hier können Sie einen Heizpuffer aktivieren

Wählen Sie die Funktionsweise für den Heizpuffer.
Optional können Sie einen Namen vergeben.

Typ

Standardname

heatcon! Einstufiger EEZ mit ungemischtem Heizkreis und Brauchwasser

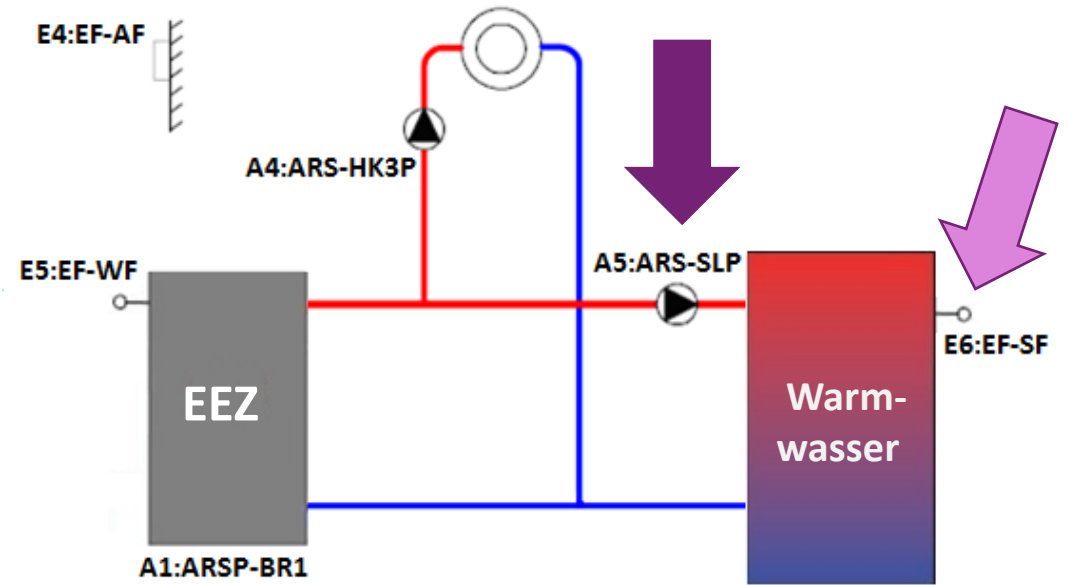
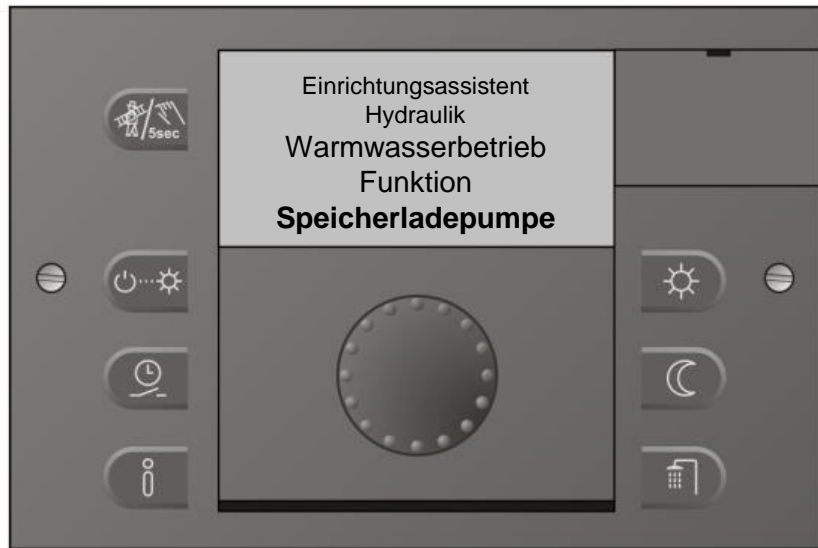

4 Warmwasserbereitung
Hier können Sie eine Warmwasseraufbereitung aktivieren

Wählen Sie die Funktionsweise aus.
Optional können Sie einen Namen vergeben.

Typ

Standardname

heatcon! Einstufiger EEZ mit ungemischtem Heizkreis und Brauchwasser

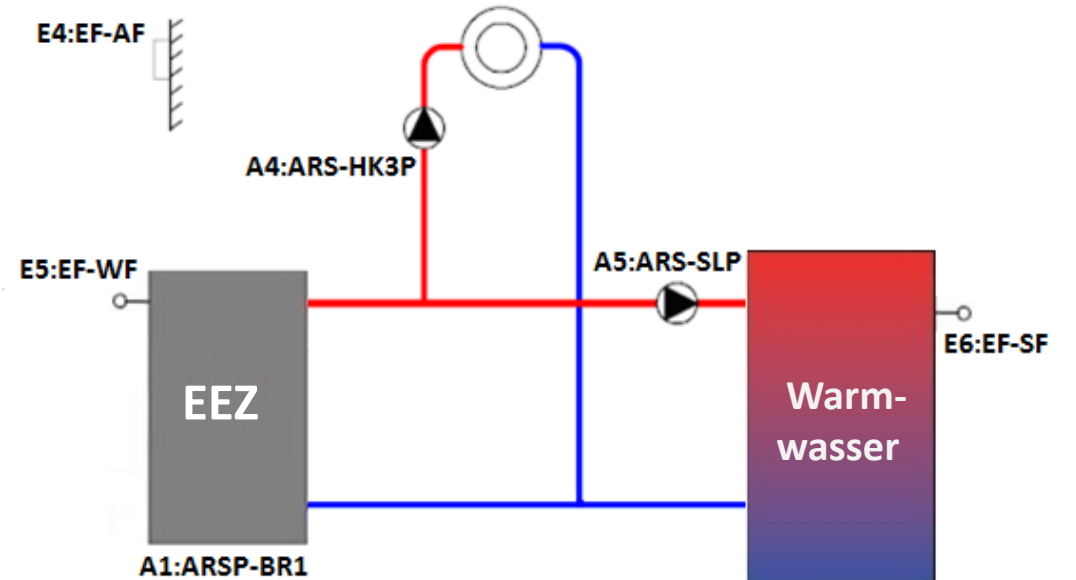
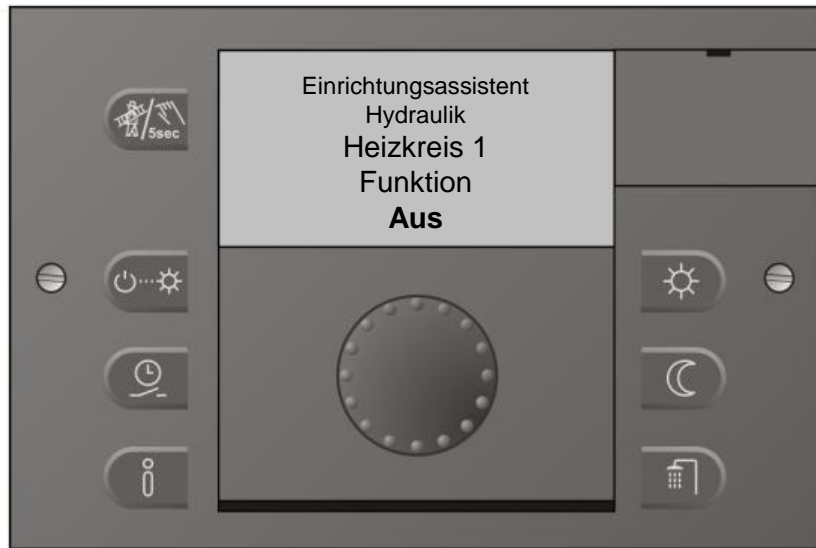

5 Heizkreis 1
Wählen Sie hier die Funktionsweise für den Heizkreis 1

Der Heizkreis 1 kann als Mischer- oder Direktheizkreis aktiviert oder deaktiviert werden.
Optional können Sie einen Namen vergeben.

Heizkreis 1

Standardname

heatcon! Einstufiger EEZ mit ungemischtem Heizkreis und Brauchwasser

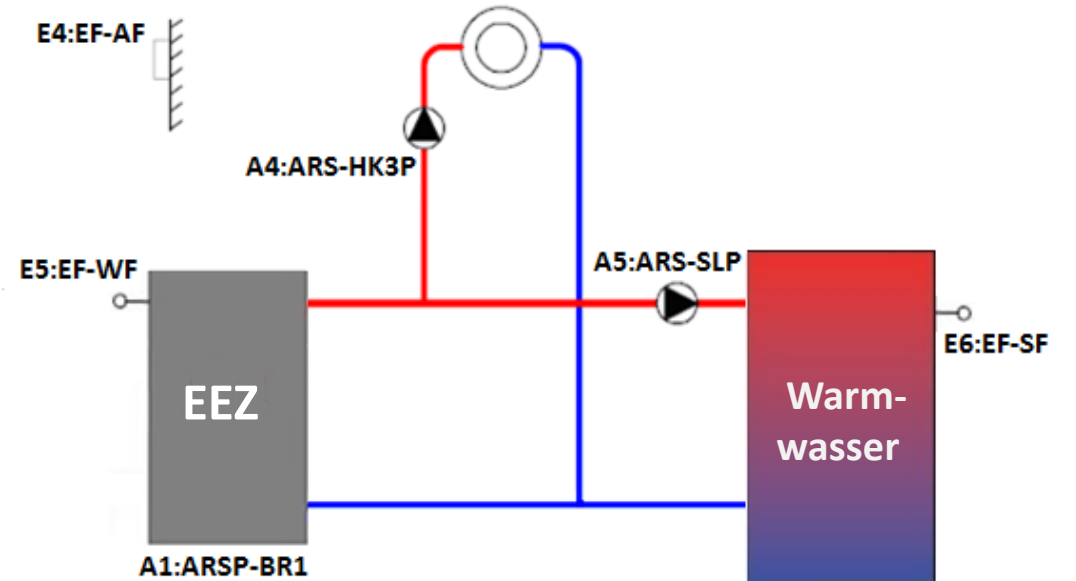
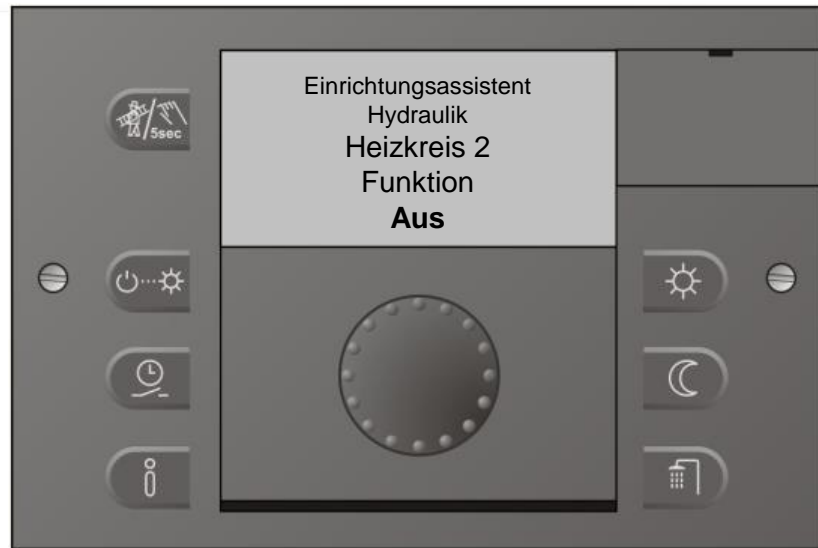

6 Heizkreis 2
Wählen Sie hier die Funktionsweise für den Heizkreis 2

Der Heizkreis 2 kann als Mischer- oder Direktheizkreis aktiviert oder deaktiviert werden.
Optional können Sie einen Namen vergeben.

Heizkreis 2

Standardname

heatcon! Einstufiger EEZ mit ungemischtem Heizkreis und Brauchwasser

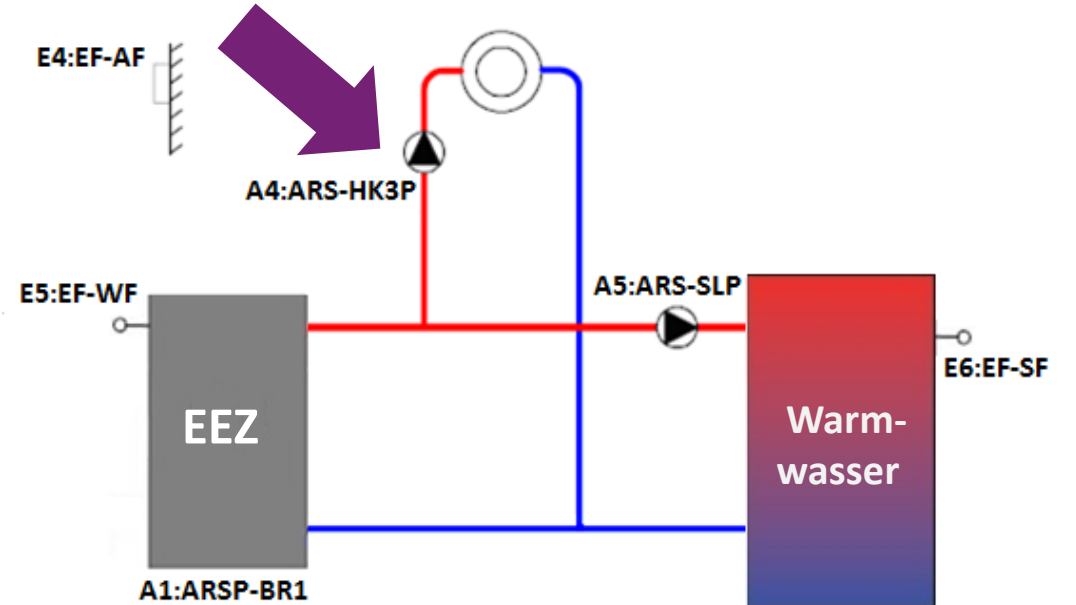
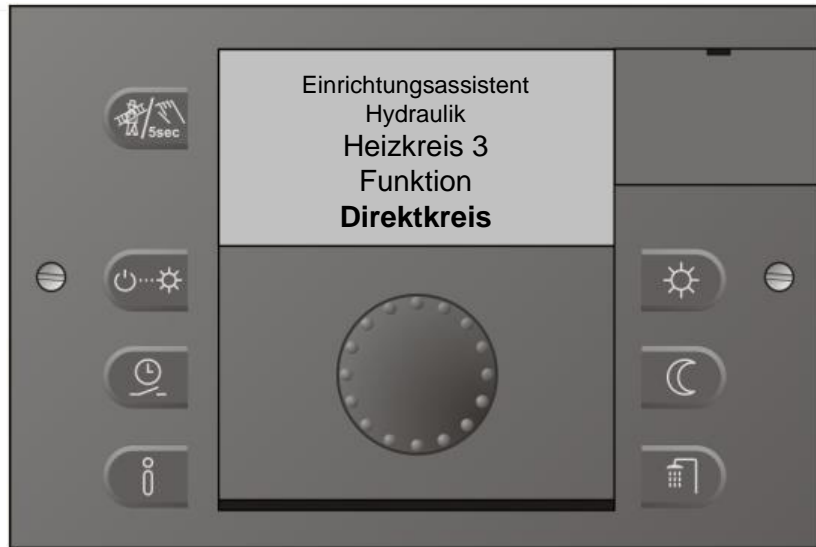

7 Heizkreis 3
Wählen Sie hier die Funktionsweise für den Heizkreis 3

Der Heizkreis 3 kann als Direktheizkreis aktiviert oder deaktiviert werden.
Optional können Sie einen Namen vergeben.

Heizkreis 3

Standardname

heatcon! Einstufiger EEZ mit ungemischtem Heizkreis und Brauchwasser

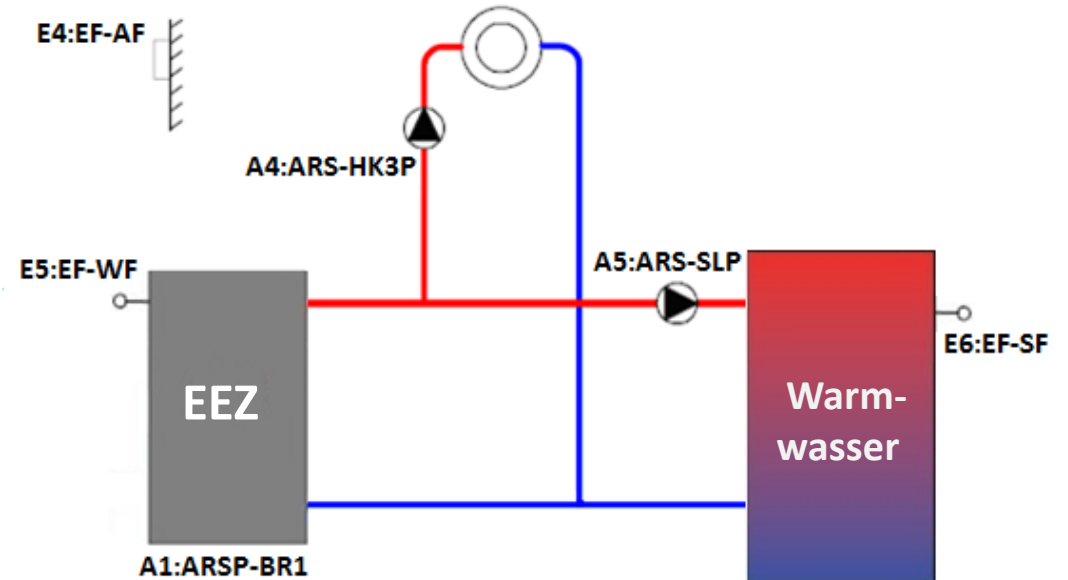

8 Differenzregelung 1
Stellen Sie die Funktion für die Differenzregelung 1 ein.

Die Differenzregelung kann funktional direkt als Solar- oder Feststoffregelung vorgelegt werden.
Optional können Sie einen Namen vergeben.

Differenzregelung Typ

Standardname

heatcon! Einstufiger EEZ mit ungemischtem Heizkreis und Brauchwasser

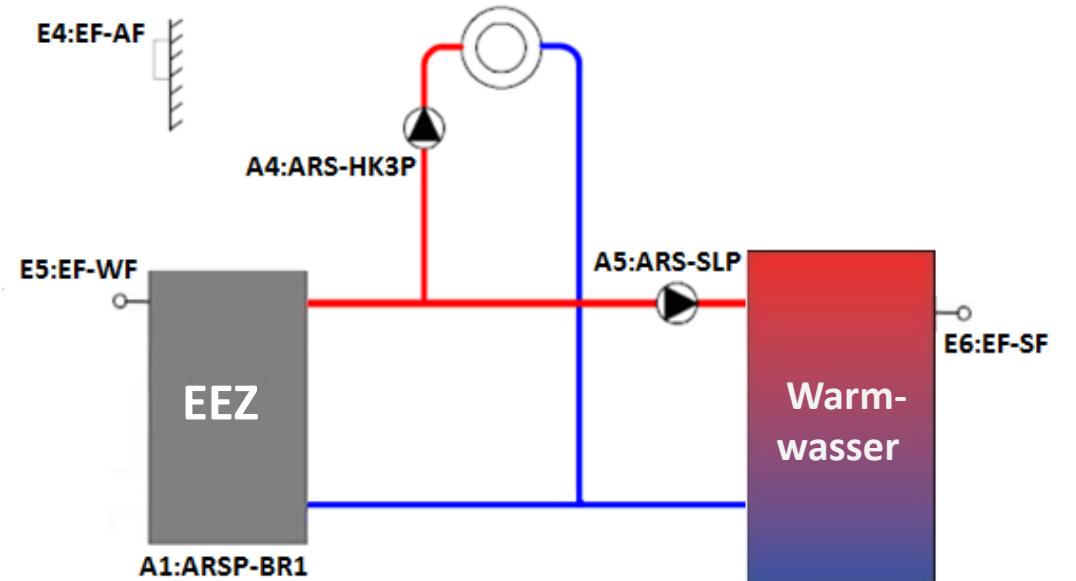

9 Einzelraumregelung
Hier können Sie die Einzelraumregelung konfigurieren.

Schalten Sie die Einzelraumregelung aus, wenn sie kein heatapp! gateway verwenden.

Einzelraumregelung

OK

heatcon! Einstufiger EEZ mit ungemischtem Heizkreis und Brauchwasser

Benötigte Fühler:

- 1 x KTY Fühler KVT 20 für den Energieerzeuger
- 1 x KTY Fühler KVT 20 für den Warmwasserspeicher
- 1 x Außenfühler AF 200

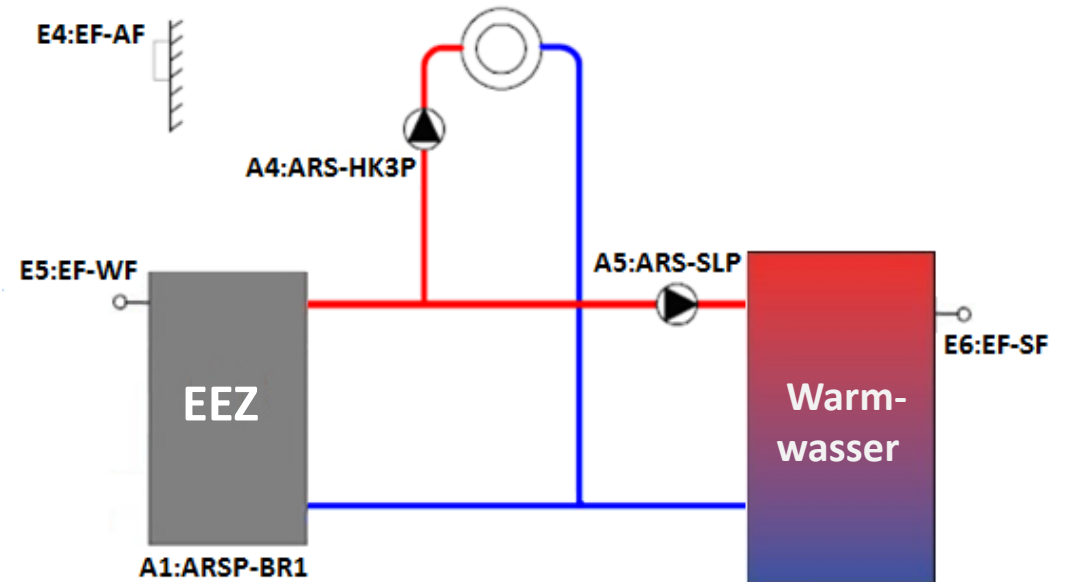

heatcon!
Hydrauliken
und
erweiterte
Konfiguration



EBV
elektronik

**heat
con!**

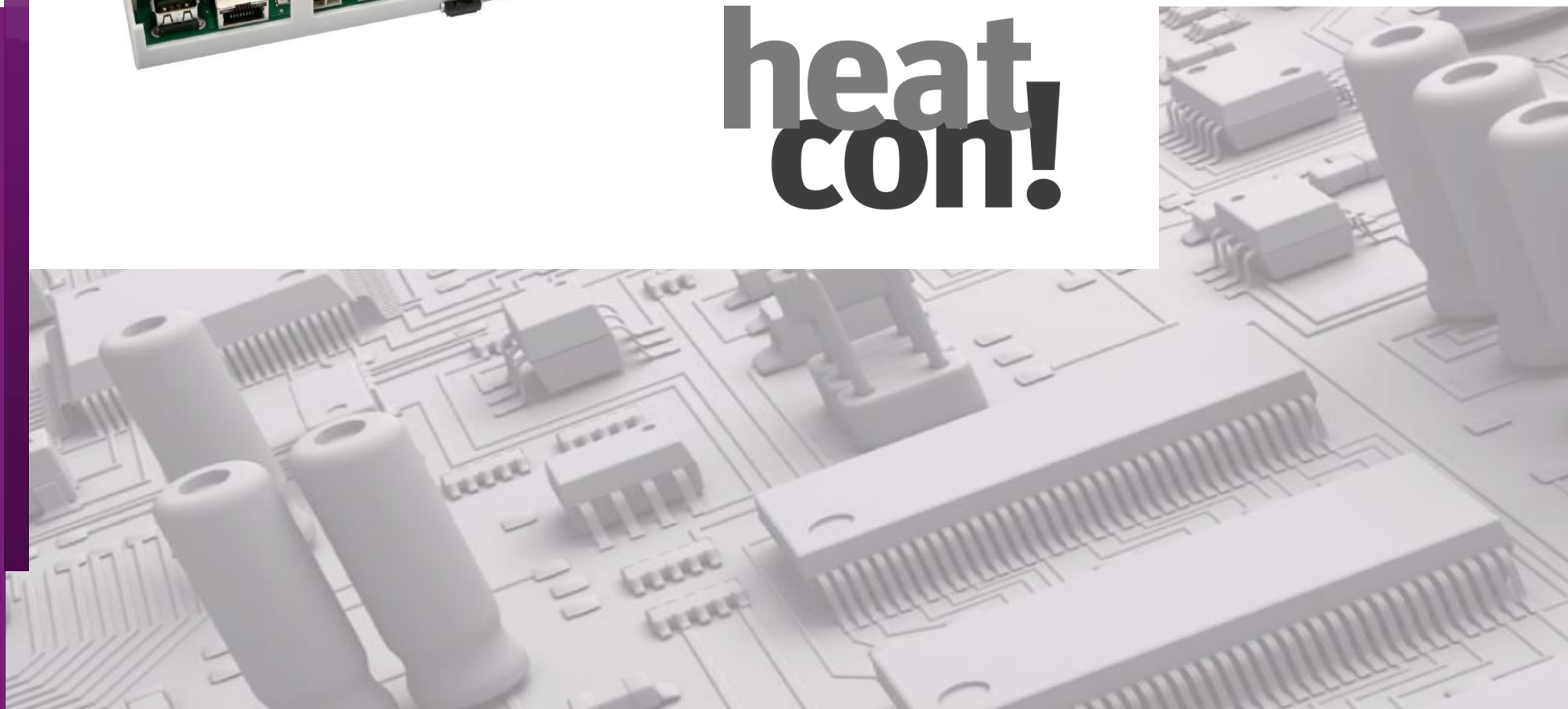

heatcon! Puffer-Entladeregelung auf HK und WW mit Feststoff und Solar

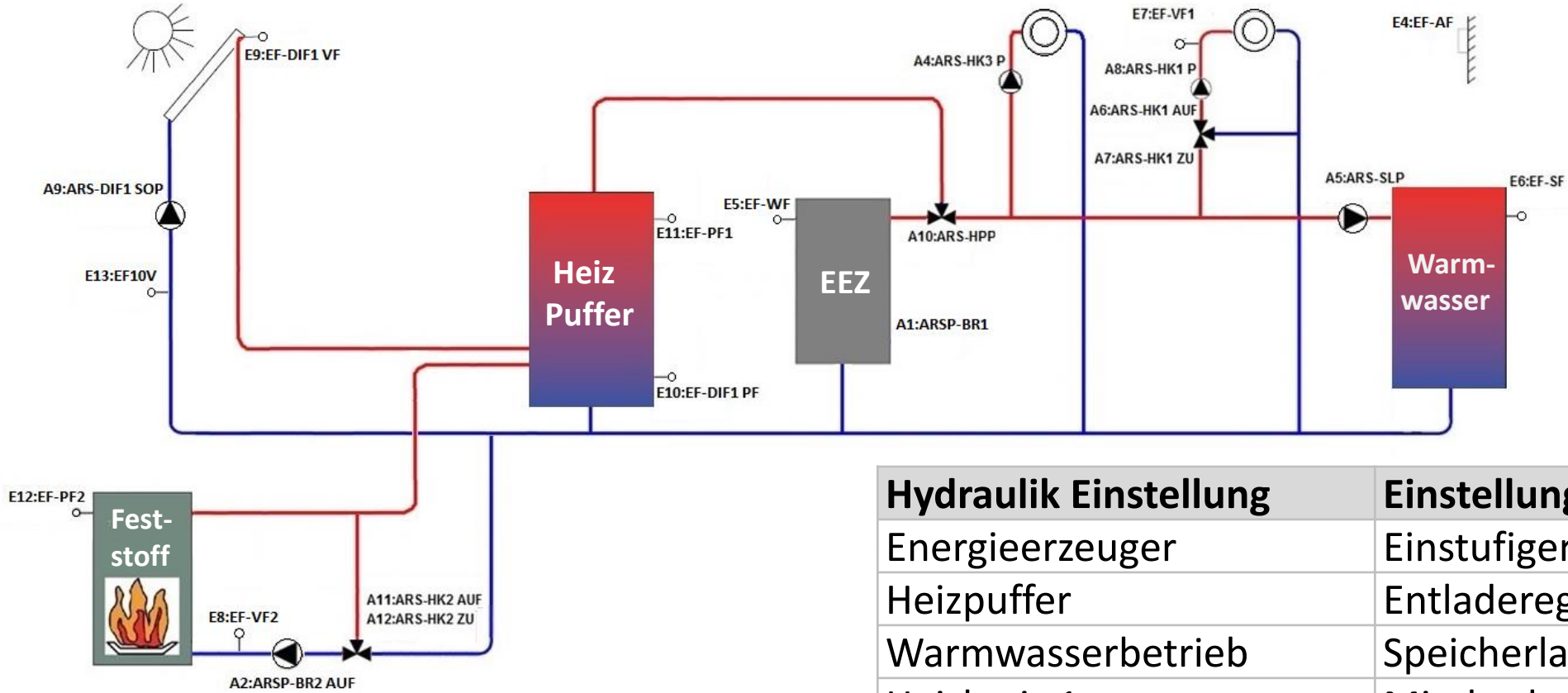

Hydraulik Einstellung	Einstellung
Energieerzeuger	Einstufiger Brenner
Heizpuffer	Entladeregelung-1
Warmwasserbetrieb	Speicherladepumpe
Heizkreis 1	Mischerheizkreis 1
Heizkreis 2	Aus
Heizkreis 3	Direktkreis
Differenzregelung 1	Solar

heatcon! Puffer-Entladerregelung auf HK und WW mit Feststoff und Solar

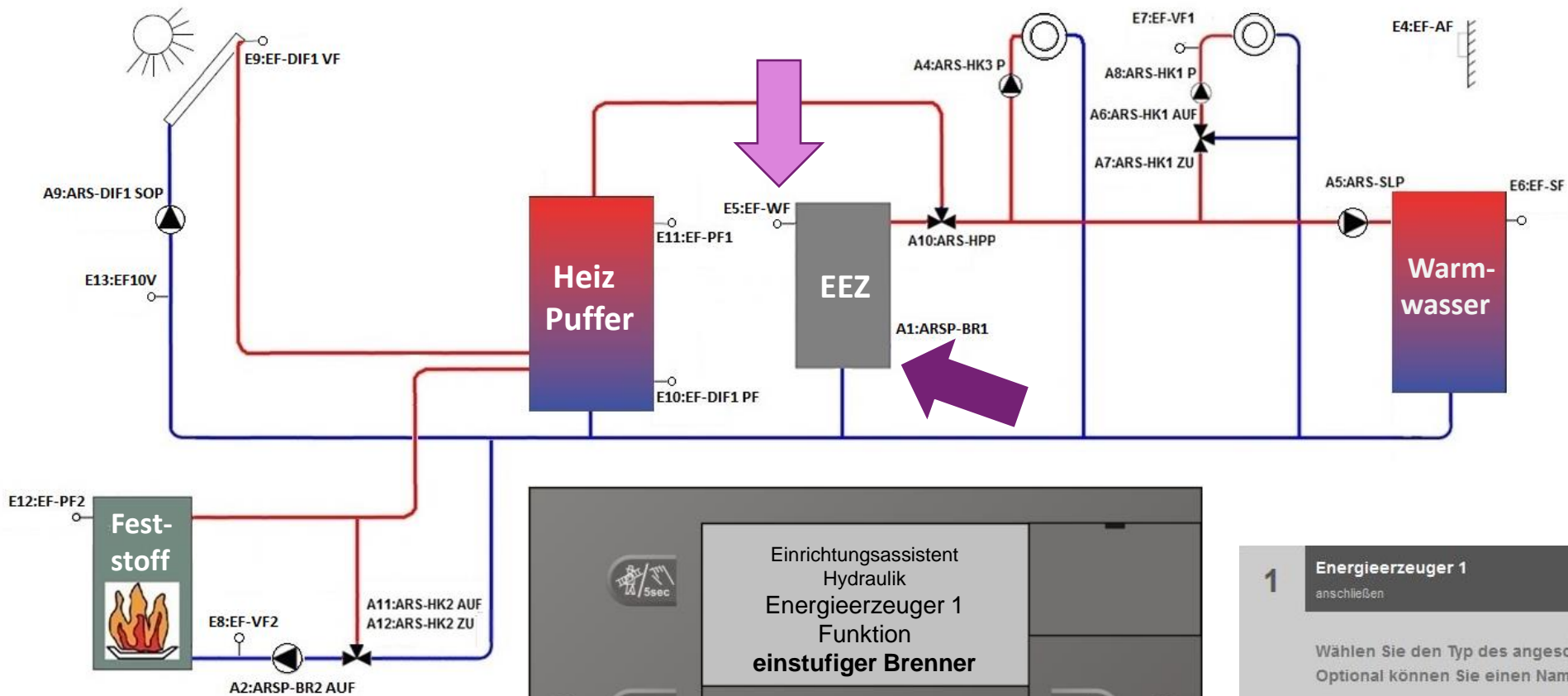

1 **Energieerzeuger 1**
anschießen

Wählen Sie den Typ des angeschlossenen Energieerzeugers (EEZ) aus. Optional können Sie einen Namen vergeben.

Typ

Standardname

OK

heatcon! Puffer-Entladerregelung auf HK und WW mit Feststoff und Solar

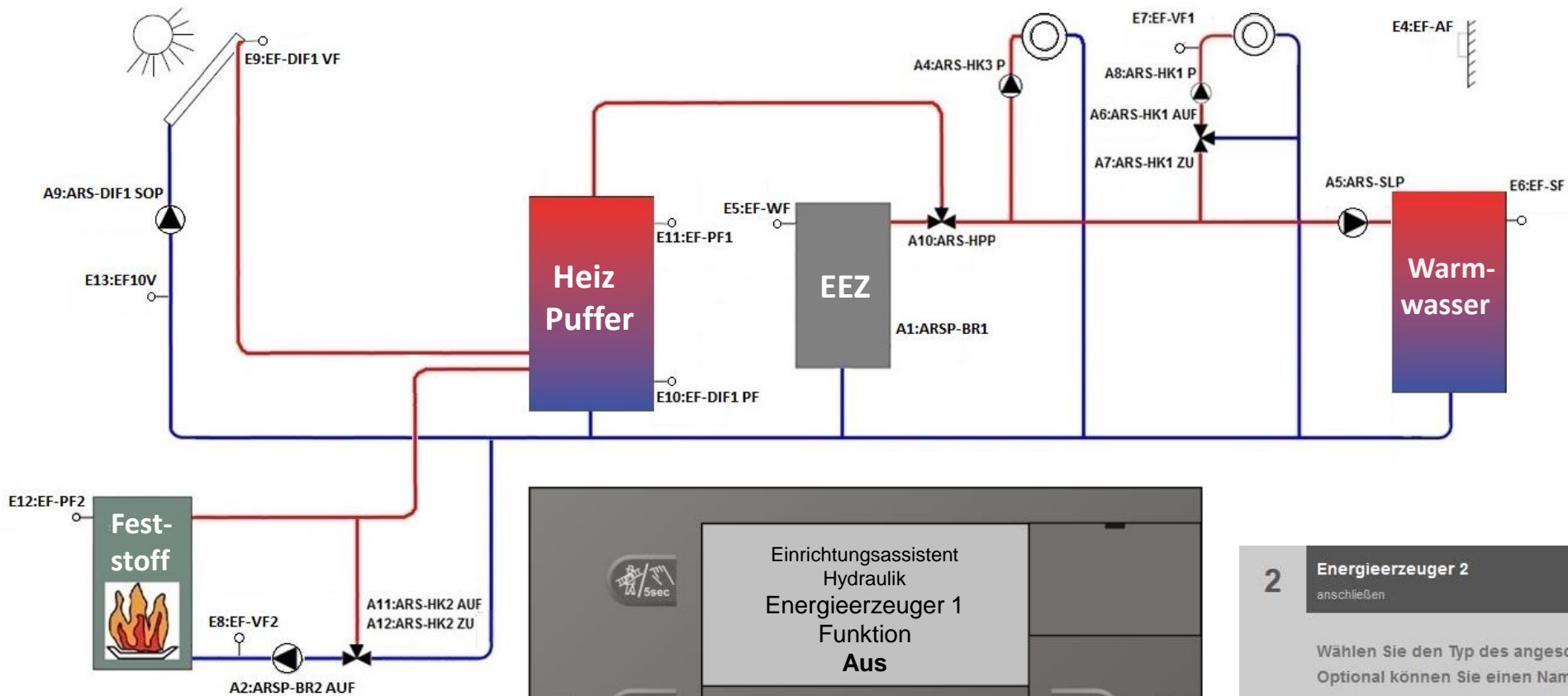

2 Energieerzeuger 2
anschießen

Wählen Sie den Typ des angeschlossenen Energieerzeugers (EEZ) aus. Optional können Sie einen Namen vergeben.

Typ **Aus**

Standardname

OK

heatcon! Puffer-Entladeregelung auf HK und WW mit Feststoff und Solar

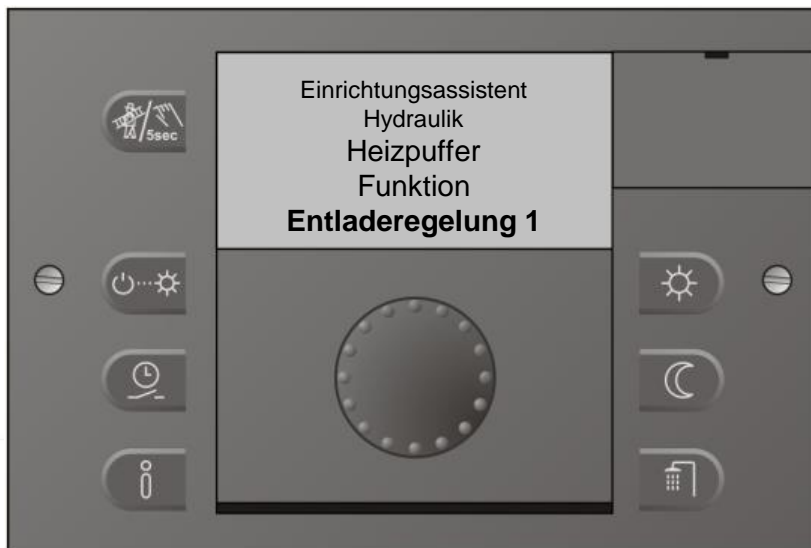
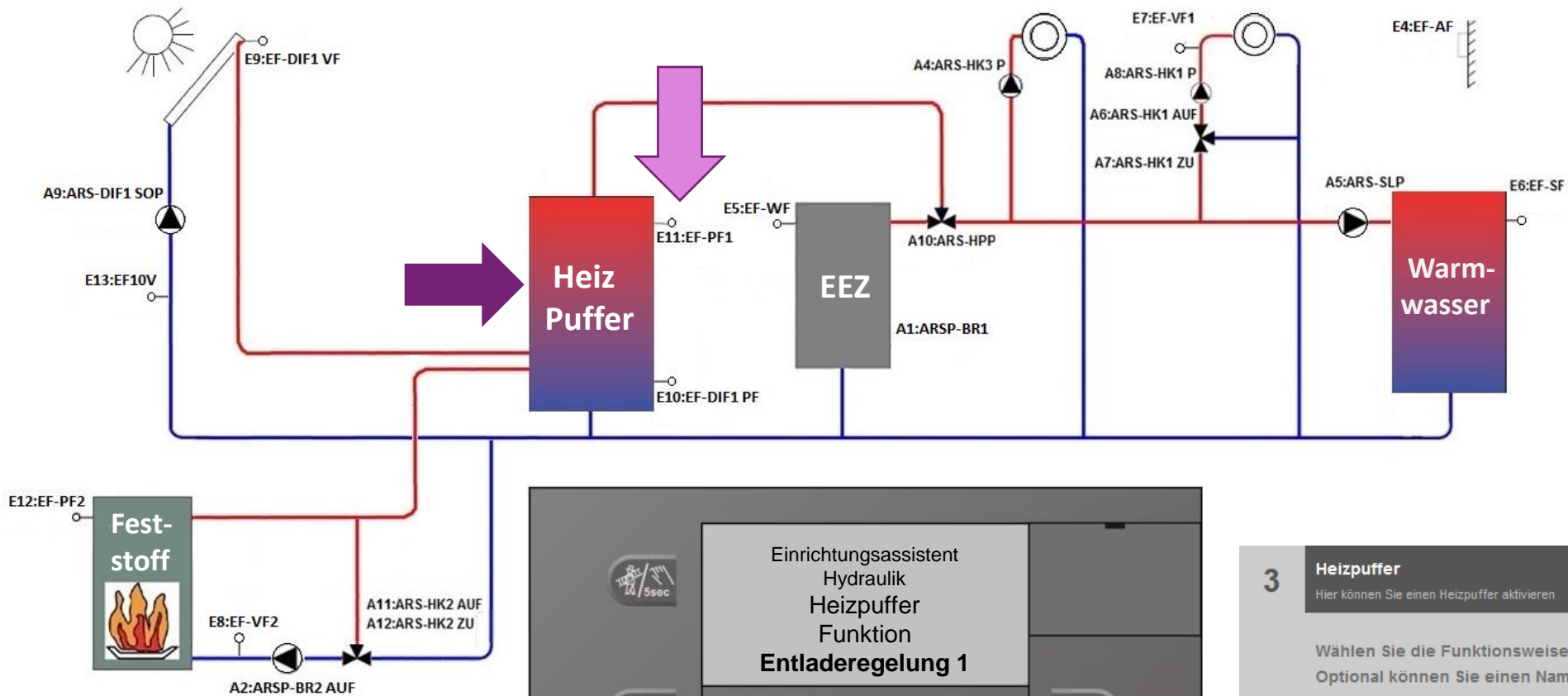

3 Heizpuffer
Hier können Sie einen Heizpuffer aktivieren

Wählen Sie die Funktionsweise für den Heizpuffer. Optional können Sie einen Namen vergeben.

Typ

Standardname

heatcon! Puffer-Entladerregelung auf HK und WW mit Feststoff und Solar

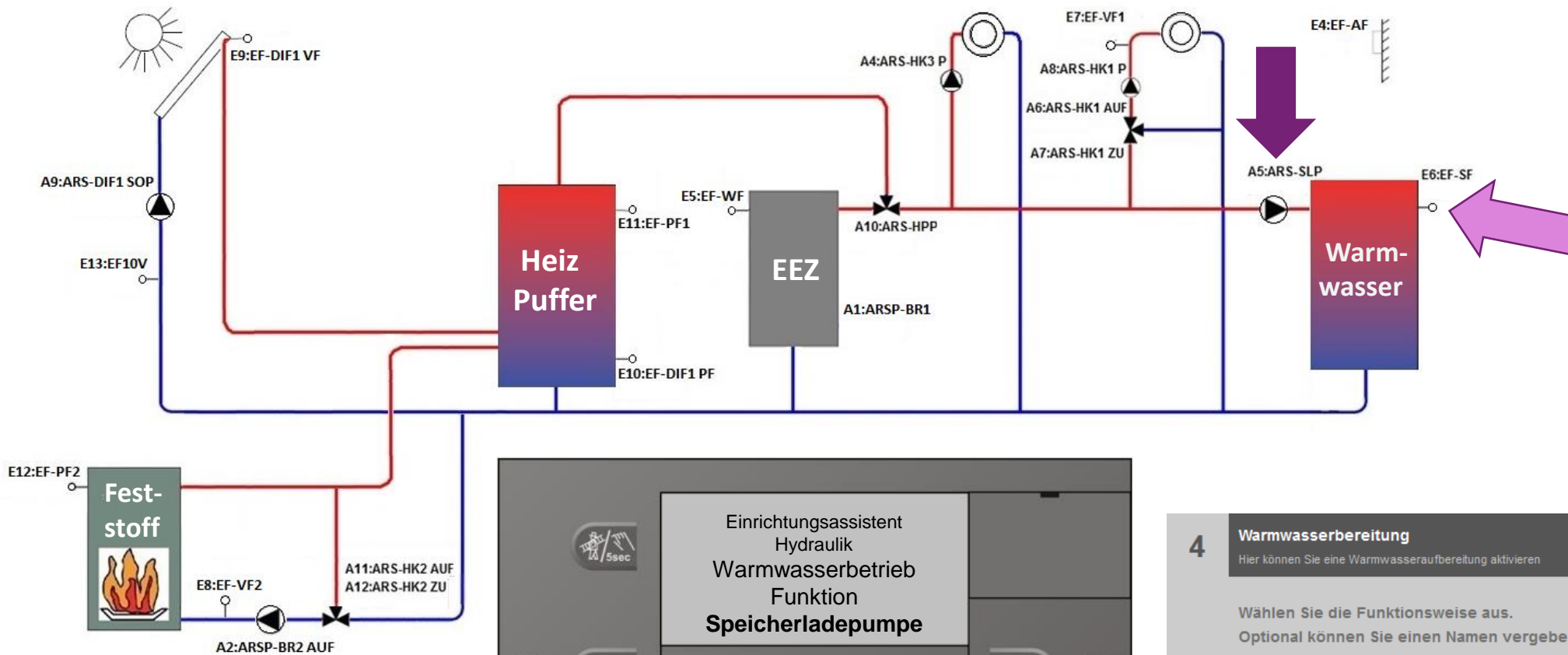

4 Warmwasserbereitung
Hier können Sie eine Warmwasseraufbereitung aktivieren

Wählen Sie die Funktionsweise aus.
Optional können Sie einen Namen vergeben.

Typ

Standardname

OK

heatcon! Puffer-Entladerregelung auf HK und WW mit Feststoff und Solar

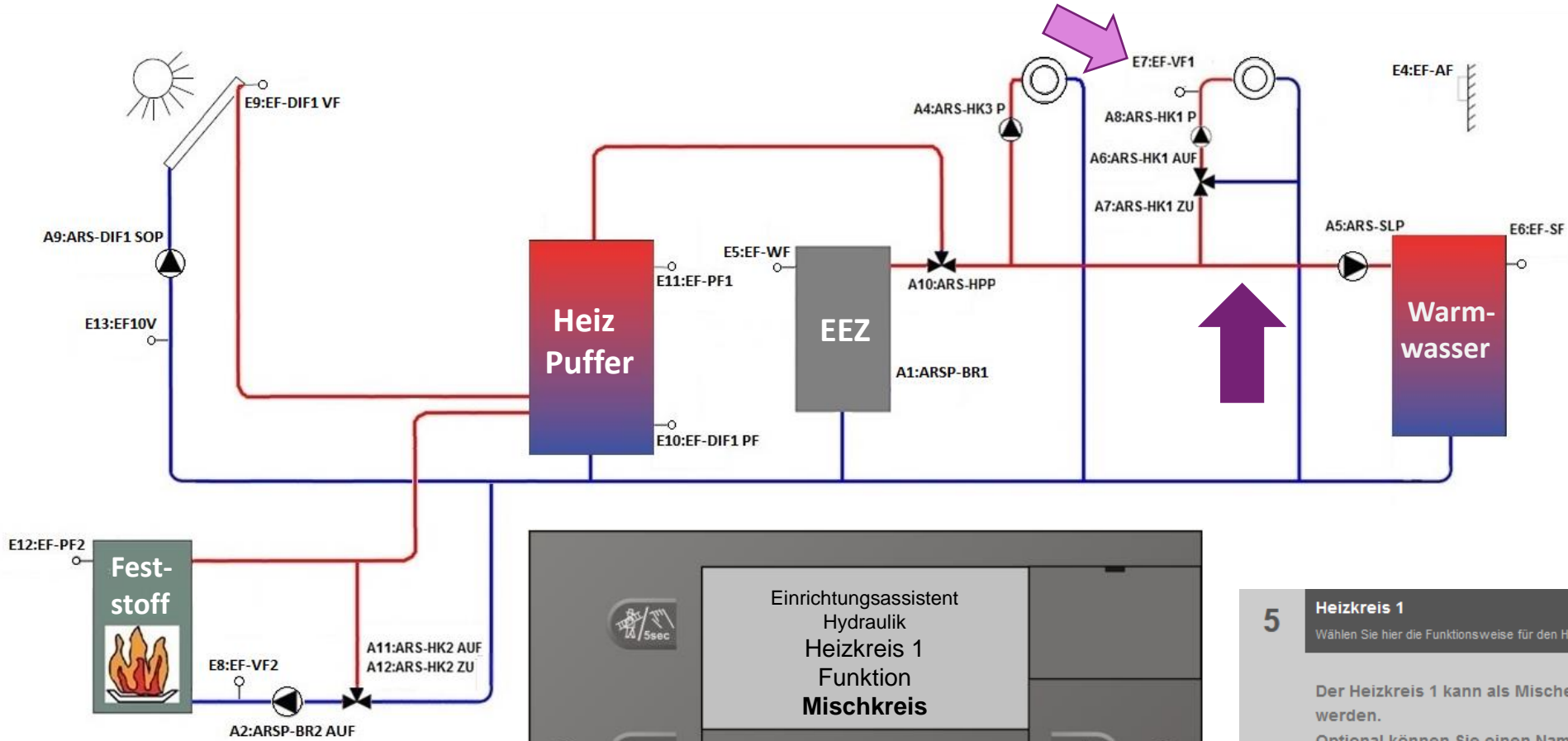

5 Heizkreis 1
Wählen Sie hier die Funktionsweise für den Heizkreis 1

Der Heizkreis 1 kann als Mischer- oder Direktheizkreis aktiviert oder deaktiviert werden.
Optional können Sie einen Namen vergeben.

Heizkreis 1

Standardname

heatcon! Puffer-Entladerregelung auf HK und WW mit Feststoff und Solar

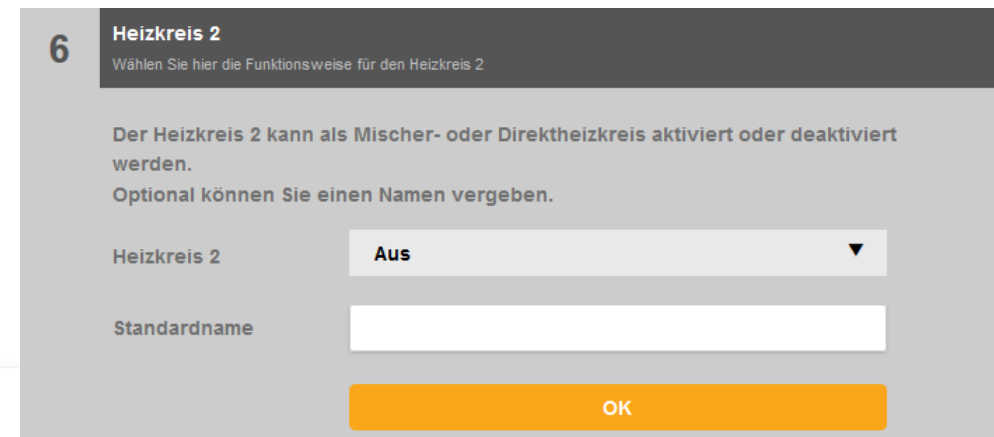
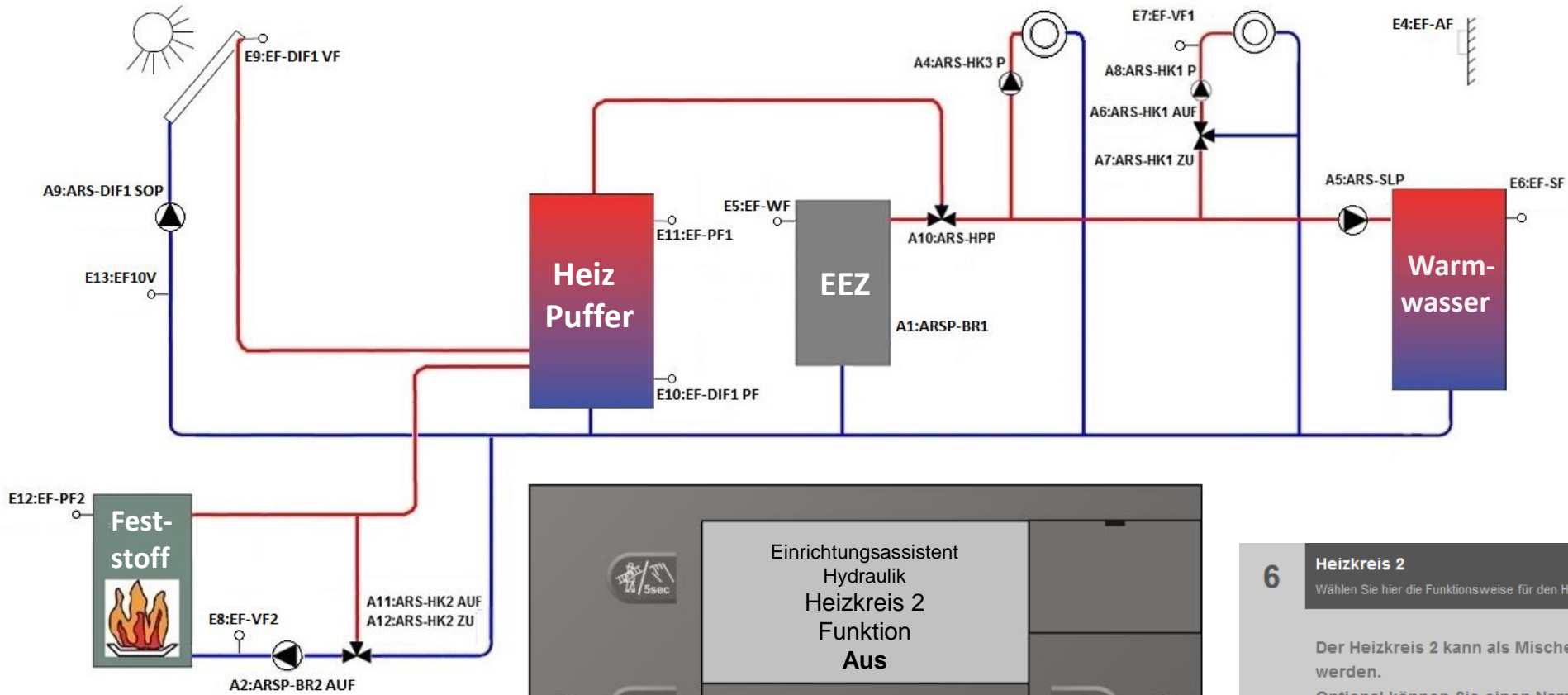

heatcon! Puffer-Entladerregelung auf HK und WW mit Feststoff und Solar

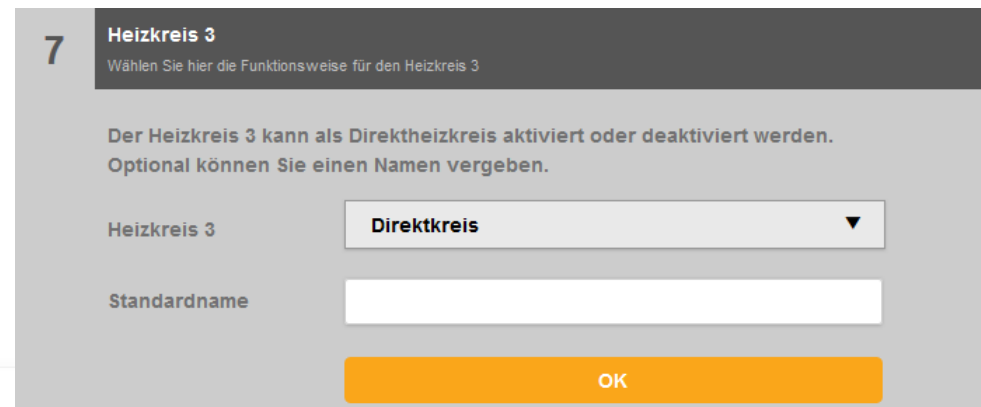
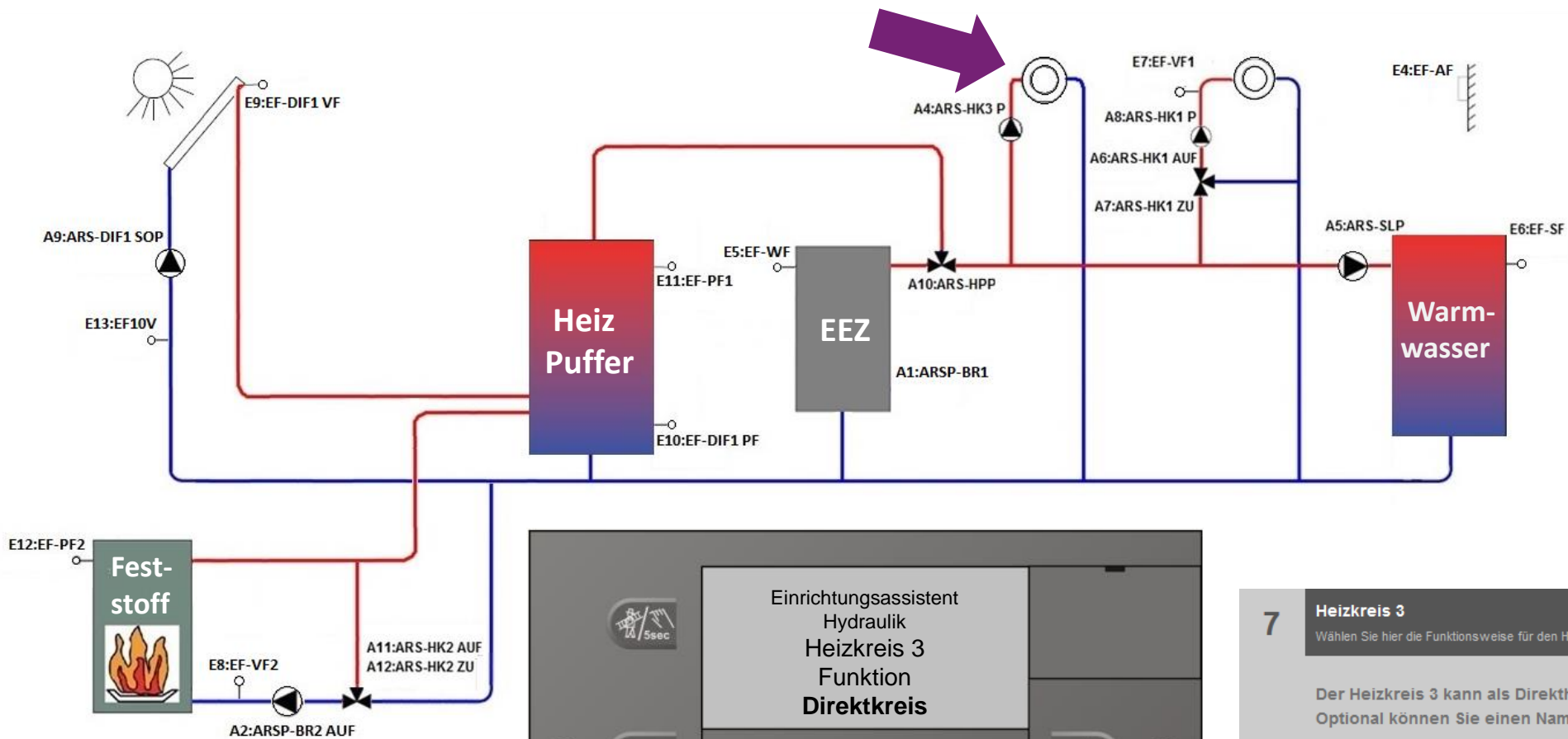

heatcon! Puffer-Entladerregelung auf HK und WW mit Feststoff und Solar

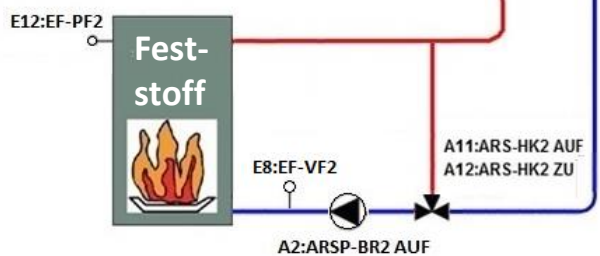
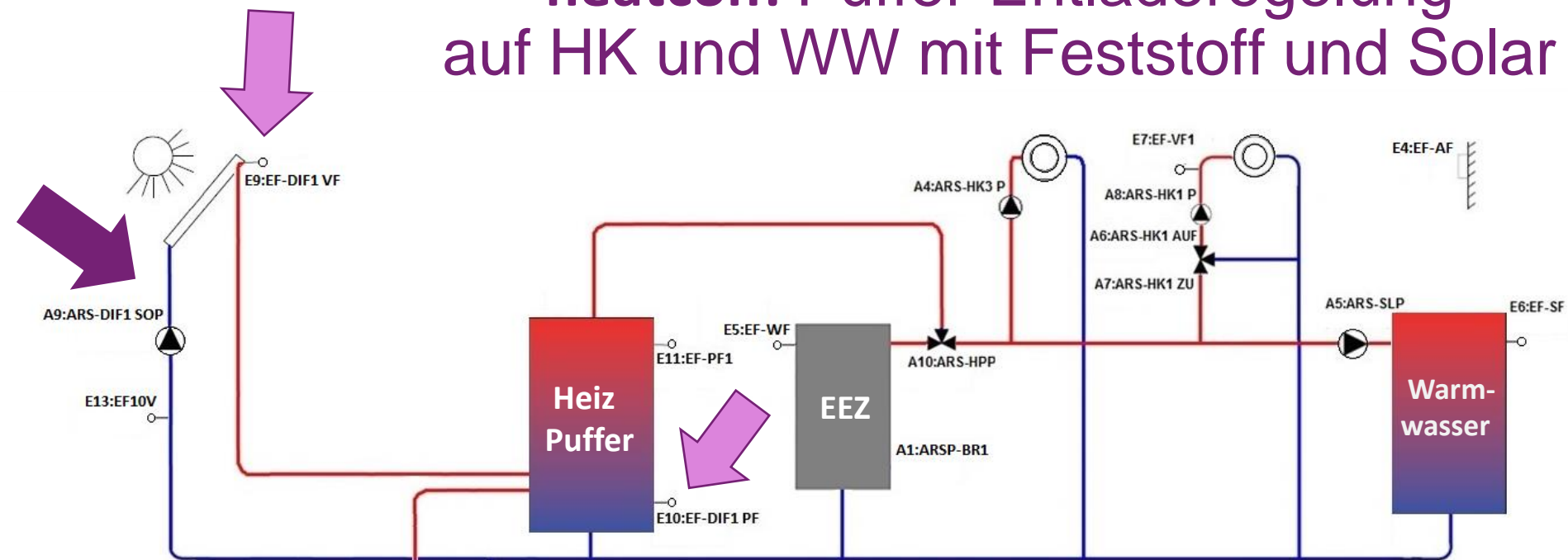

8 Differenzregelung 1
Stellen Sie die Funktion für die Differenzregelung 1 ein.

Die Differenzregelung kann funktional direkt als Solar- oder Feststoffregelung vorgelegt werden.
Optional können Sie einen Namen vergeben.

Differenzregelung Typ

Standardname

OK

heatcon! Puffer-Entladerregelung auf HK und WW mit Feststoff und Solar

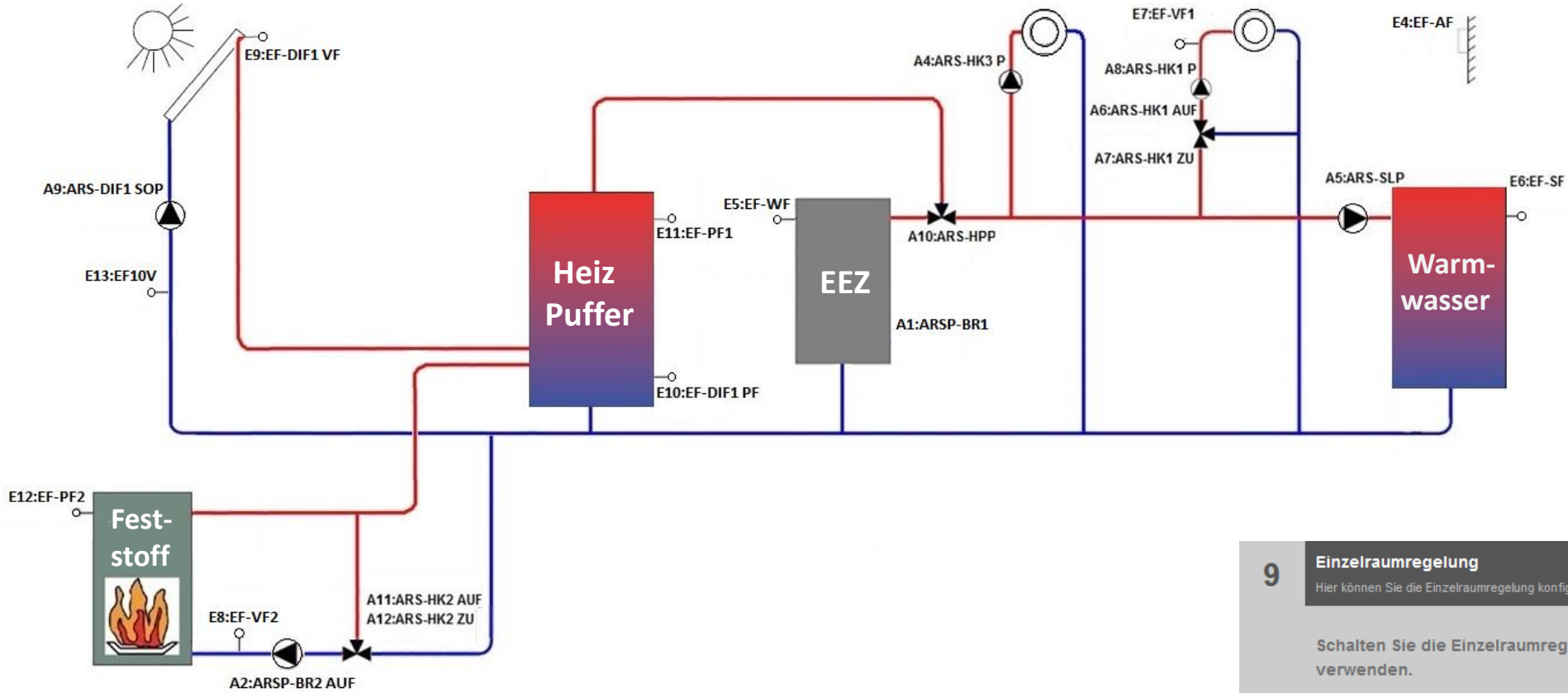

9 Einzelraumregelung

Hier können Sie die Einzelraumregelung konfigurieren.

Schalten Sie die Einzelraumregelung aus, wenn sie kein heatapp! gateway verwenden.

Einzelraumregelung

Aus

OK

heatcon! Puffer-Entladerregelung auf HK und WW mit Feststoff und Solar

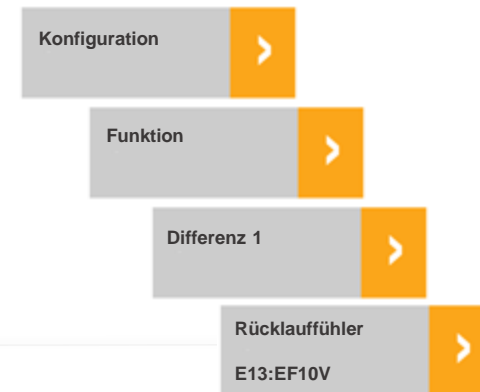
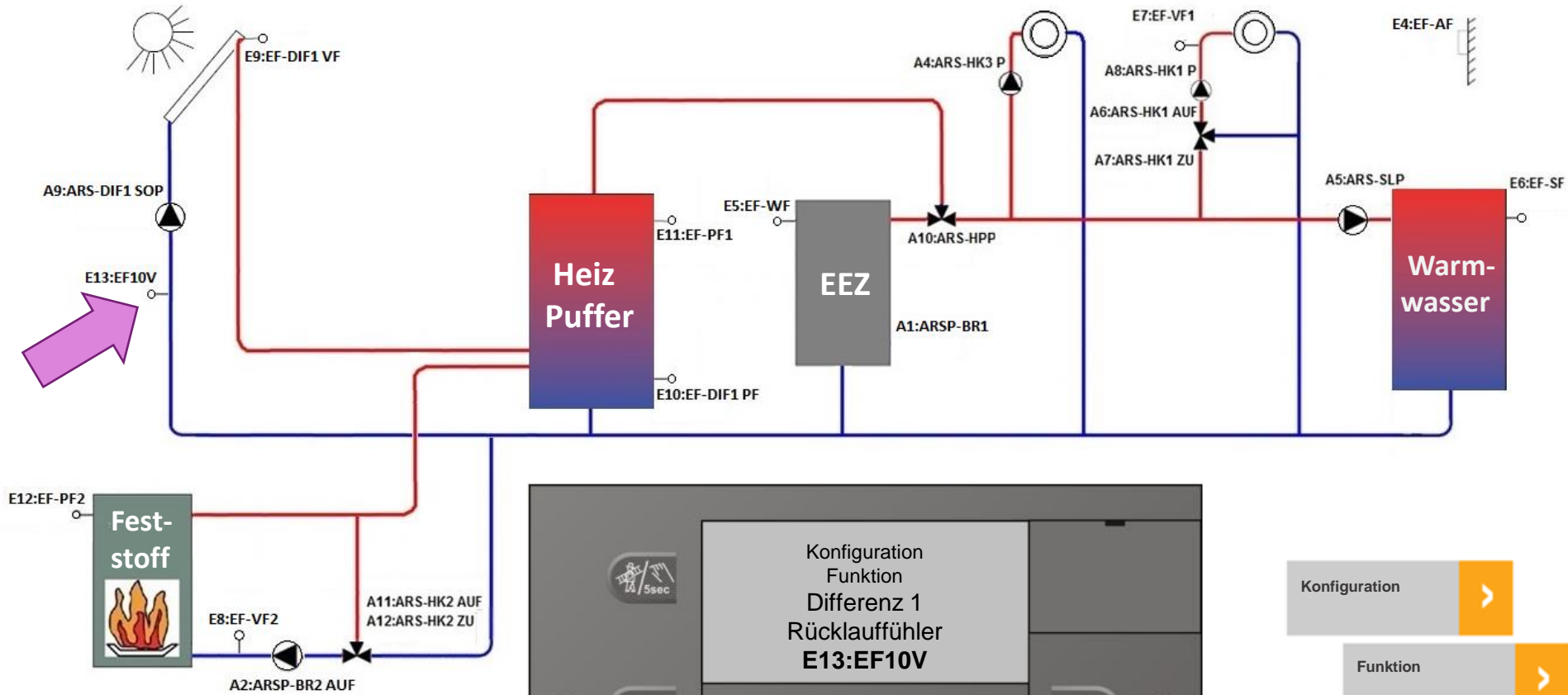

heatcon! Puffer-Entladerregelung auf HK und WW mit Feststoff und Solar

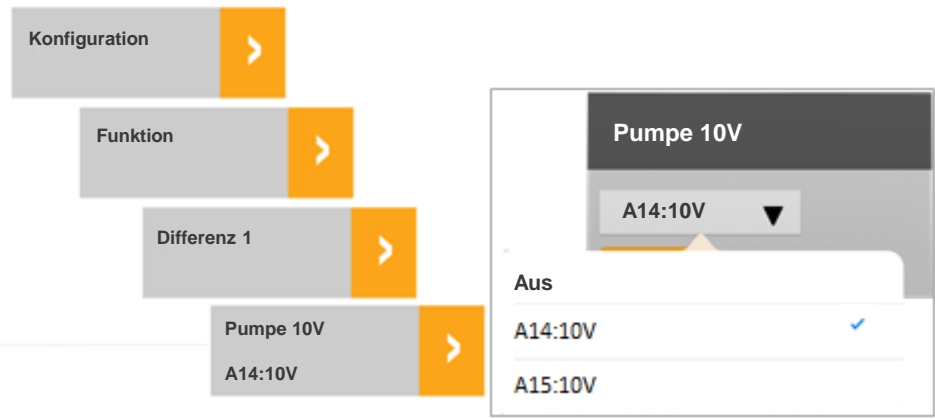
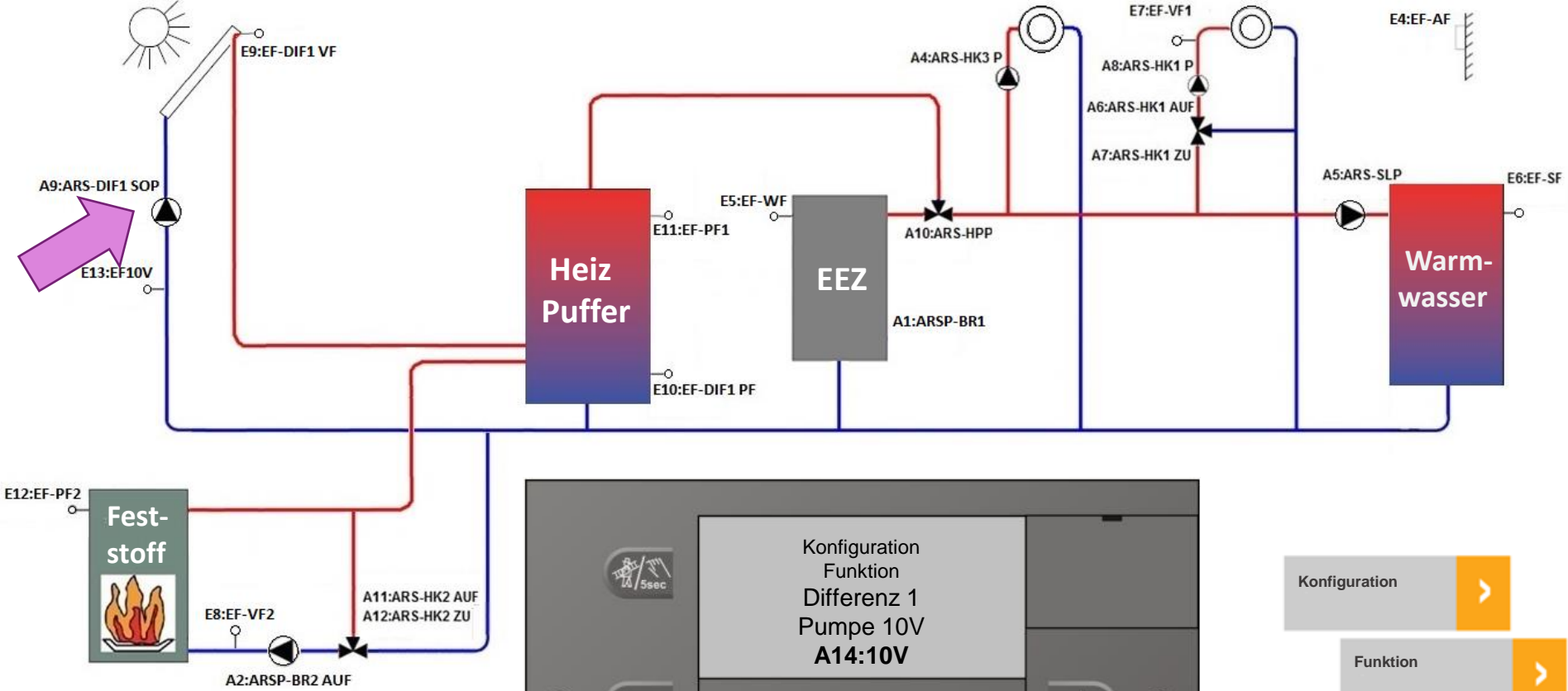

heatcon! Puffer-Entladerregelung auf HK und WW mit Feststoff und Solar

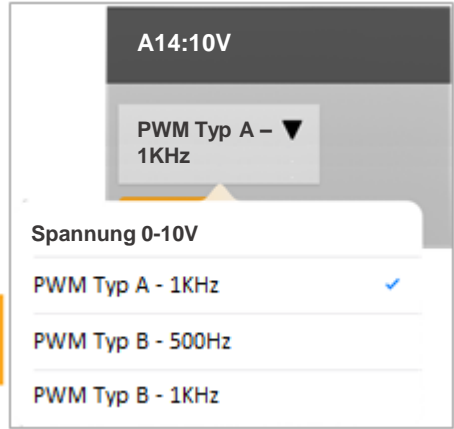
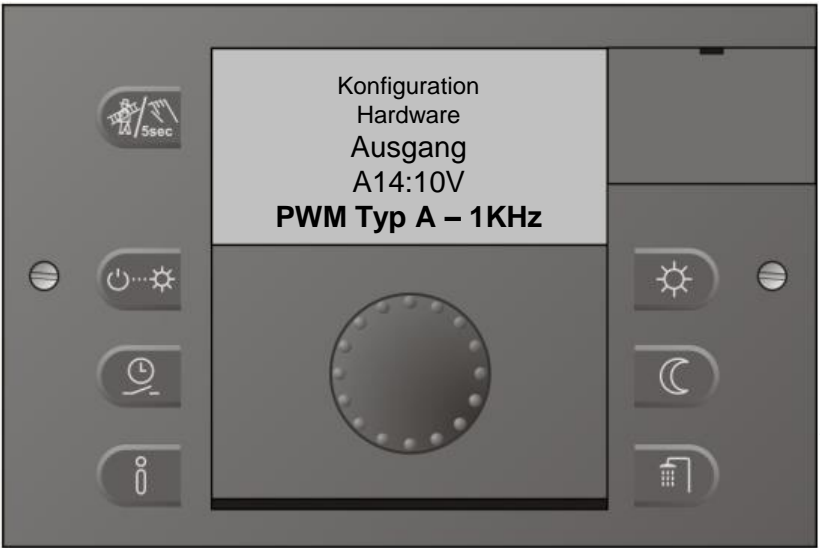
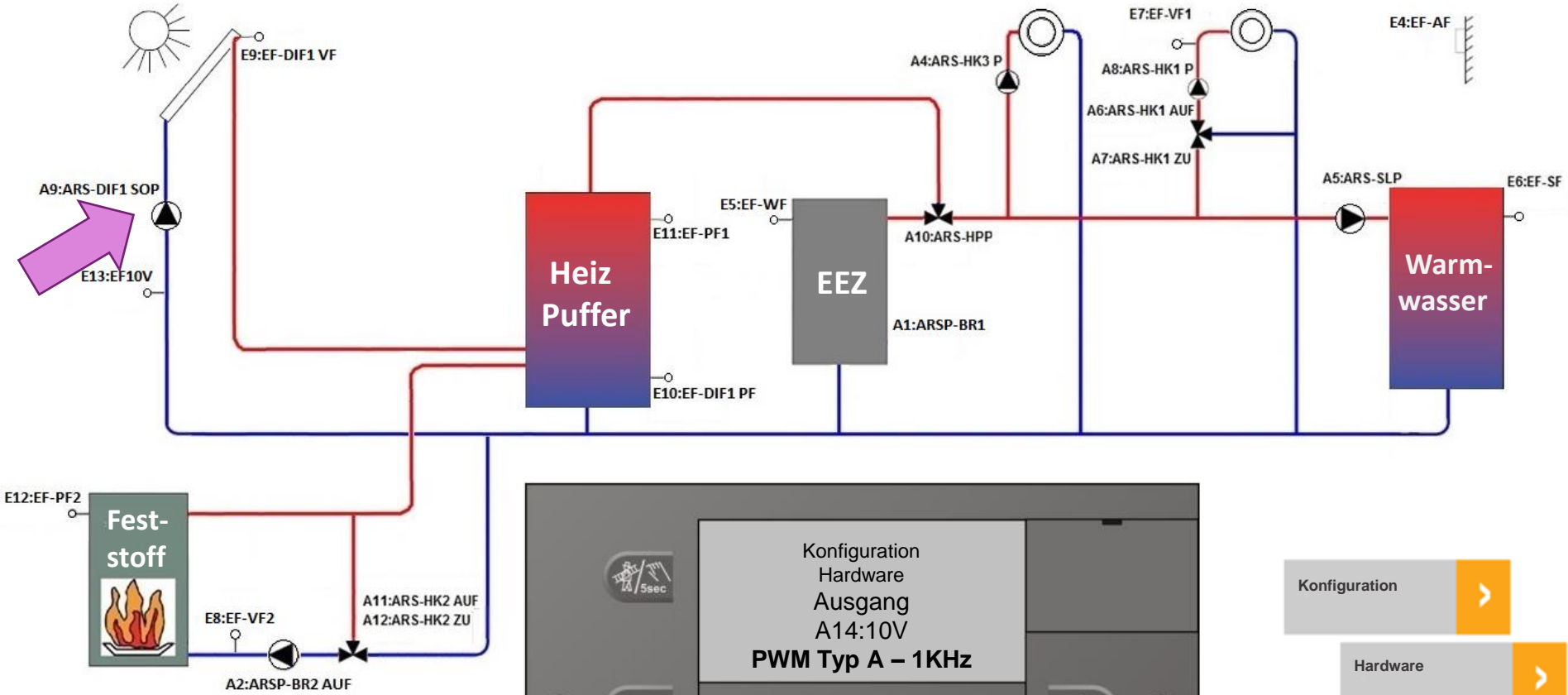

heatcon! Puffer-Entladerregelung auf HK und WW mit Feststoff und Solar

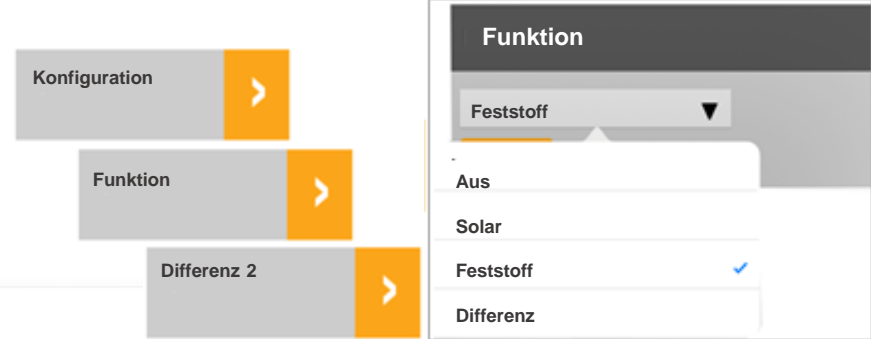
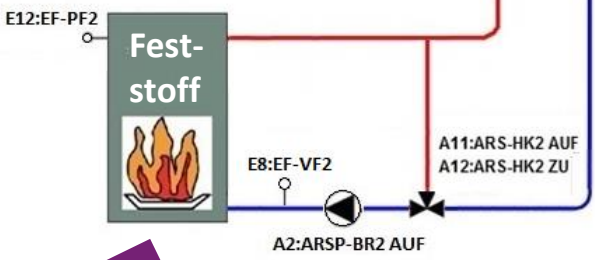
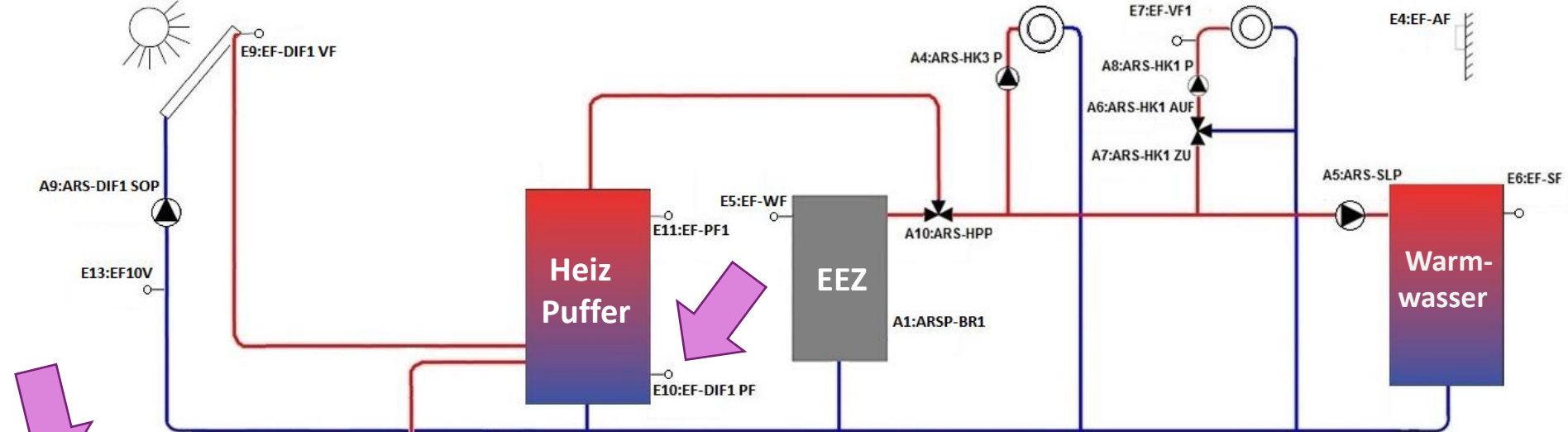

heatcon! Puffer-Entladerregelung auf HK und WW mit Feststoff und Solar

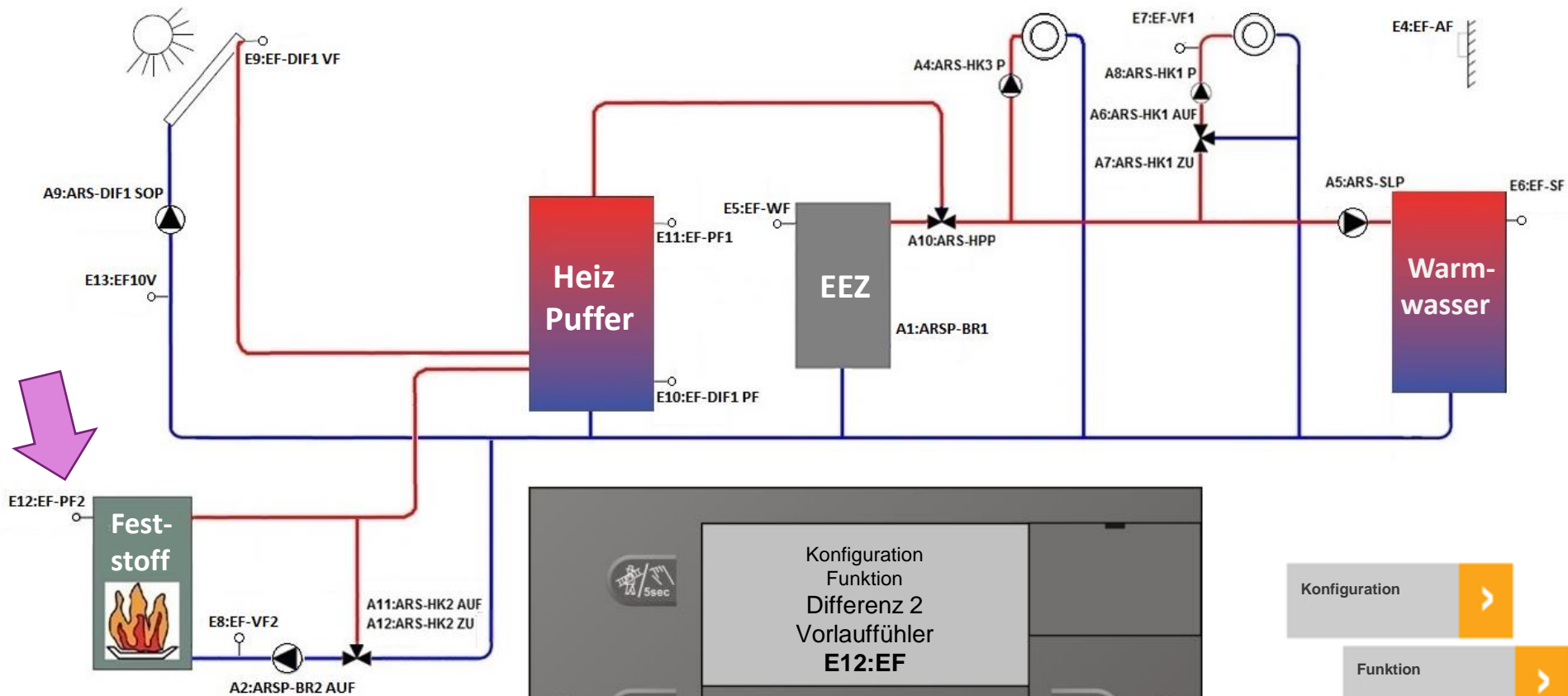

Vorlauffühler	
E12:EF	▼
Aus	
E4:EF	
E5:EF	
E6:EF	
E7:EF	
E8:EF	
E9:EF	
E10:EF	
E11:EF	
E12:EF	✓
E13:EF10V	
E14:EF10V	
E15:EF10V	

heatcon! Puffer-Entladerregelung auf HK und WW mit Feststoff und Solar

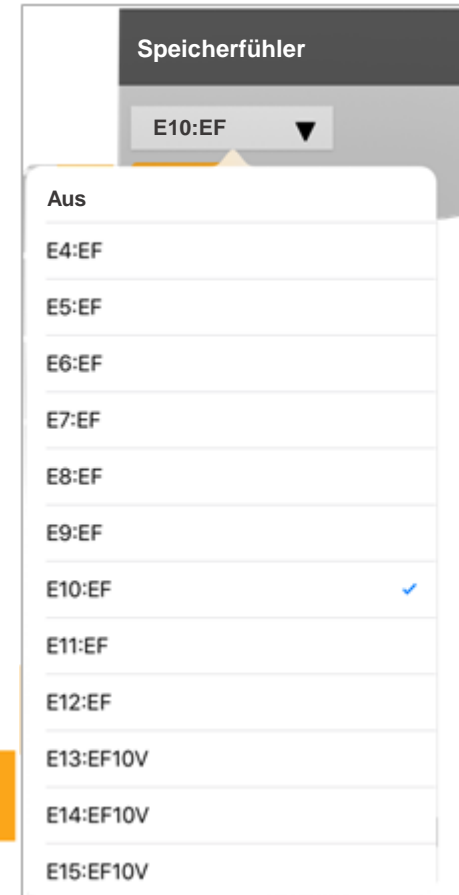
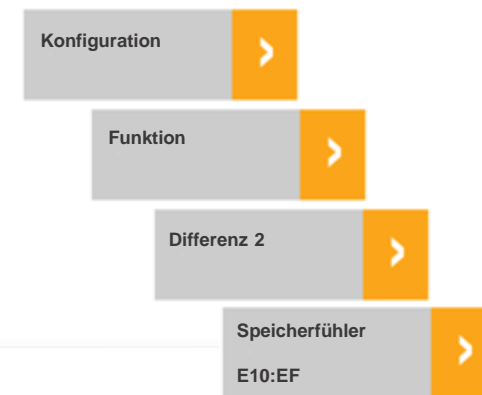
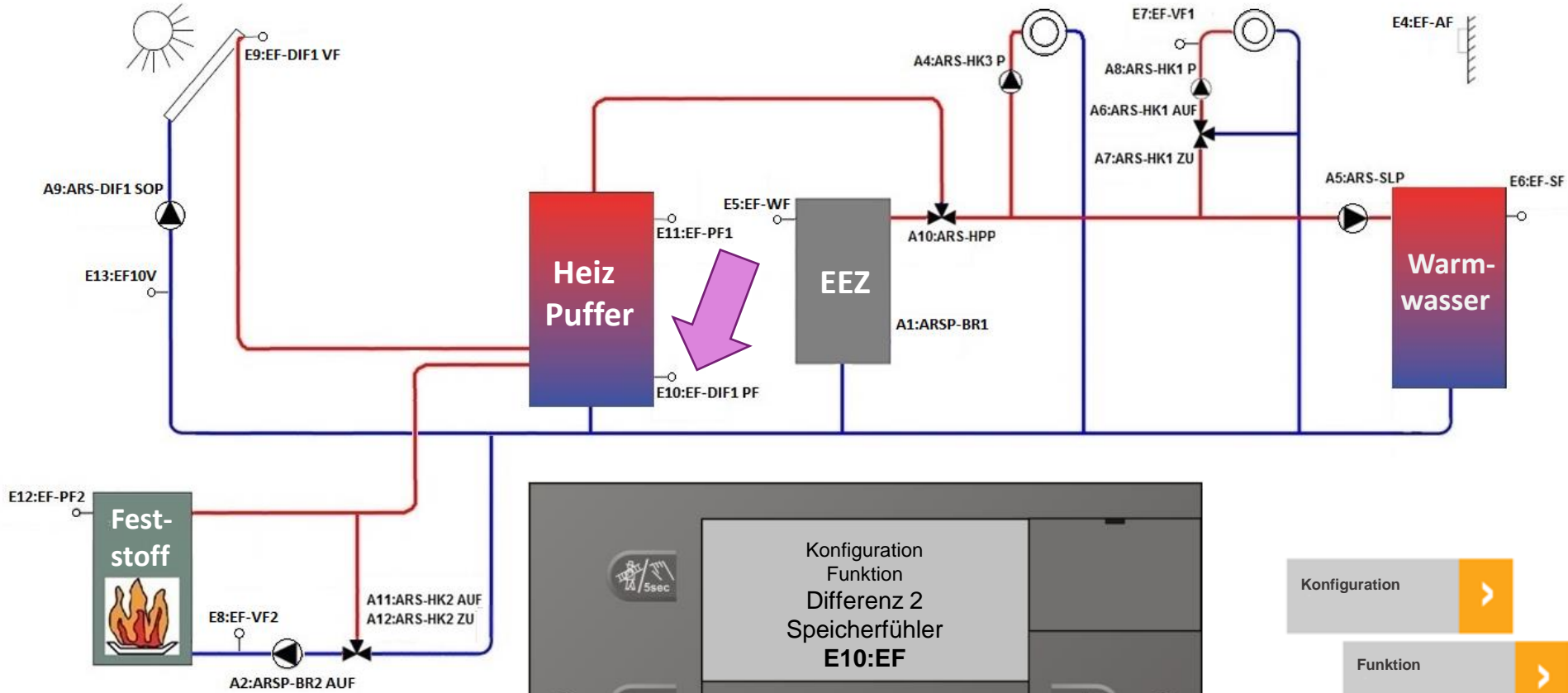

heatcon! Puffer-Entladerregelung auf HK und WW mit Feststoff und Solar

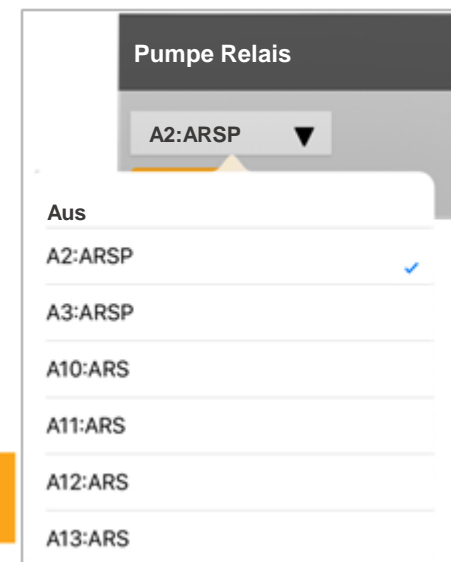
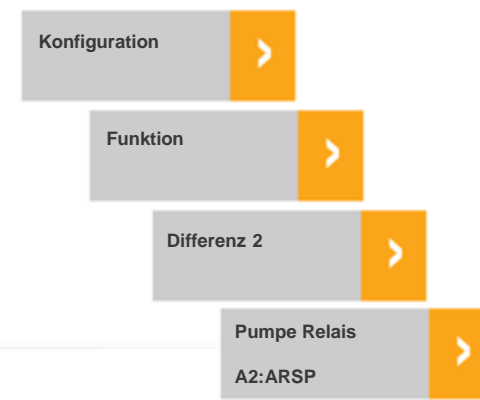
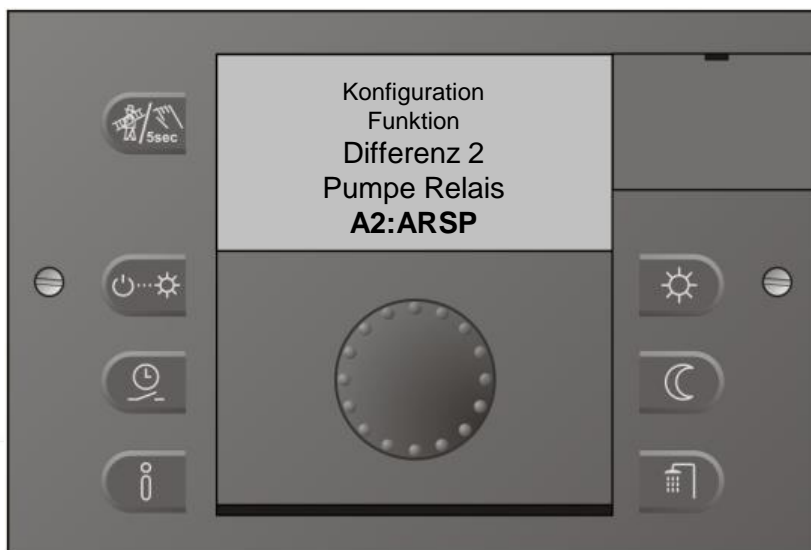
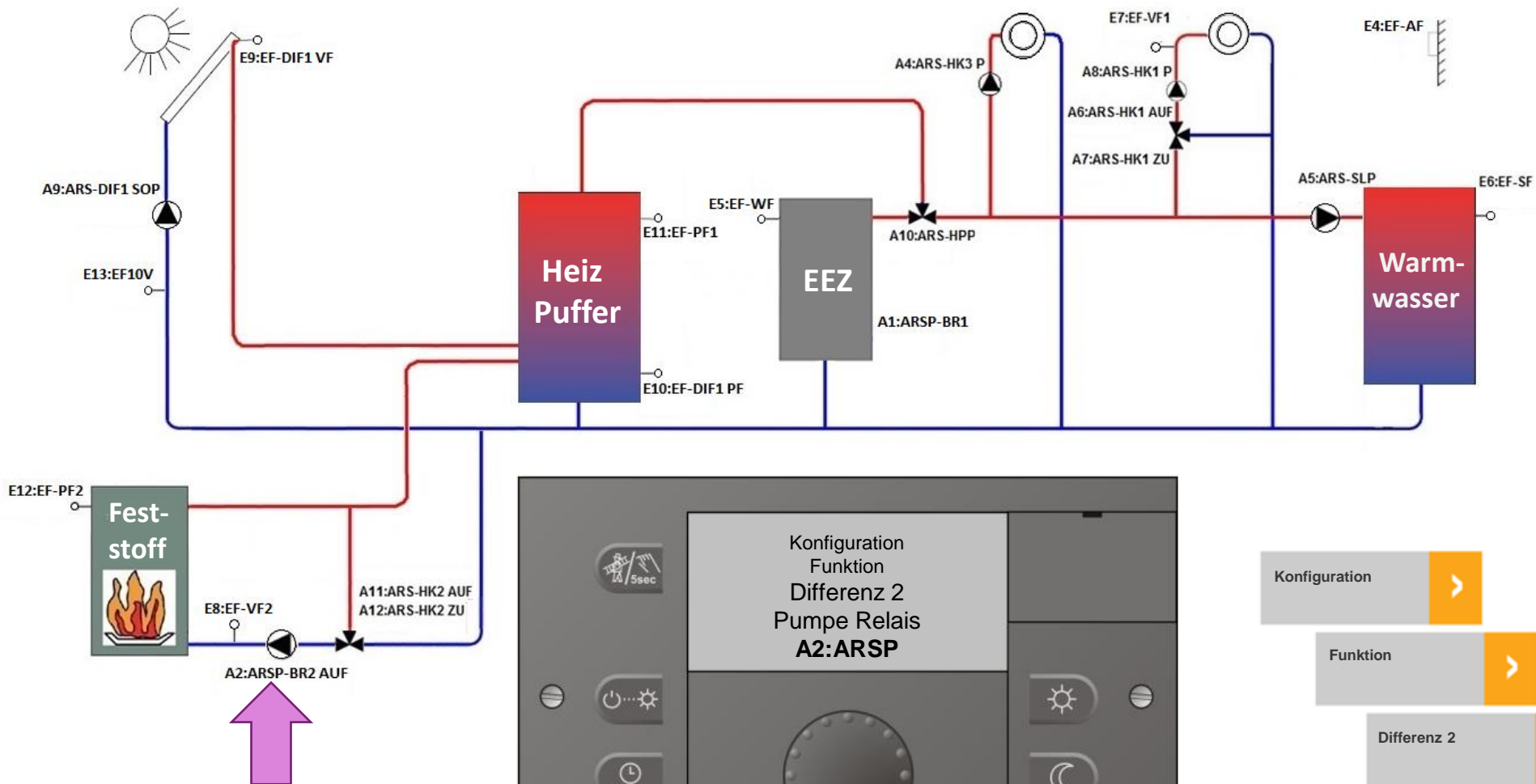

heatcon! Puffer-Entladerregelung auf HK und WW mit Feststoff und Solar

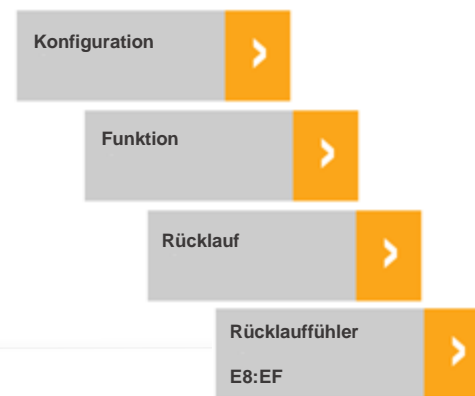
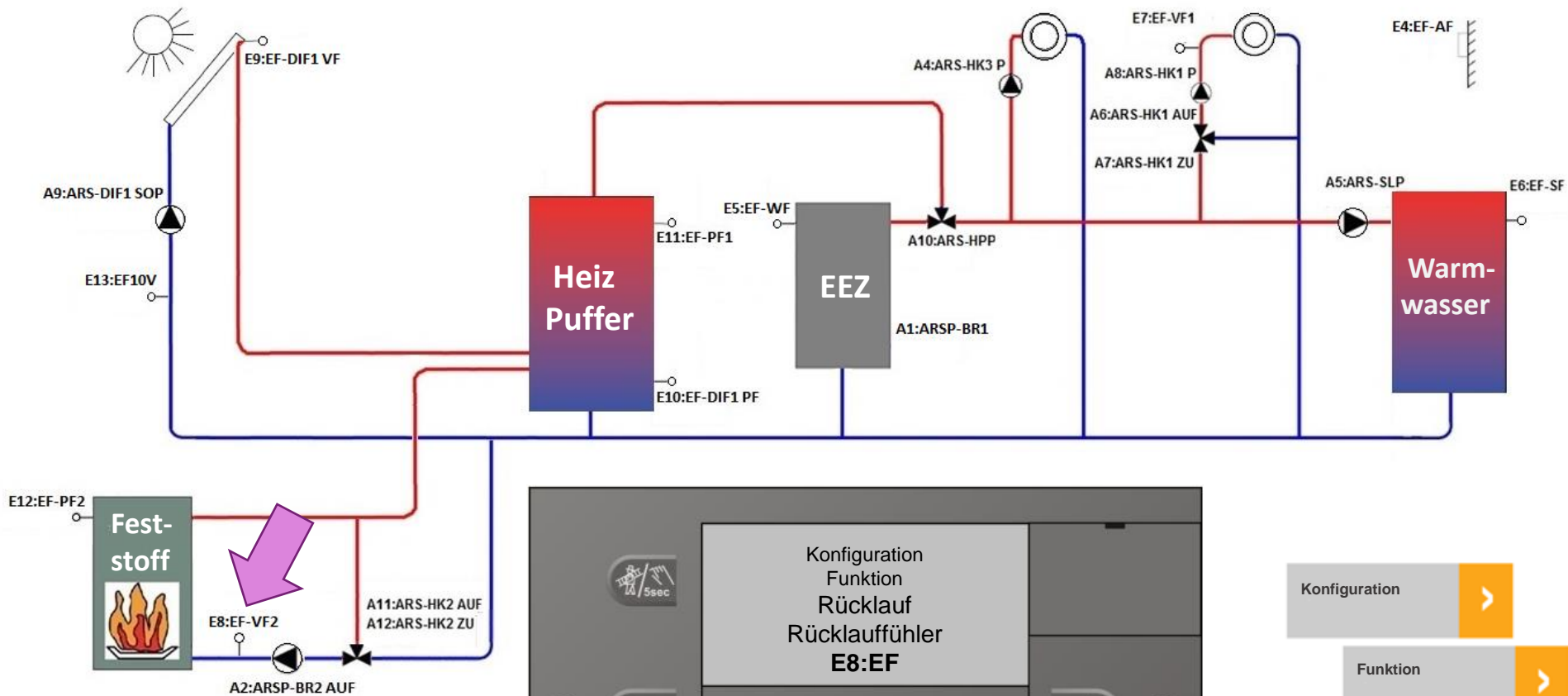

Rücklauffühler	
E8:EF	▼
Aus	
E4:EF	
E5:EF	
E6:EF	
E7:EF	
E8:EF	✓
E9:EF	
E10:EF	
E11:EF	
E12:EF	
E13:EF10V	
E14:EF10V	
E15:EF10V	

heatcon! Puffer-Entladerregelung auf HK und WW mit Feststoff und Solar

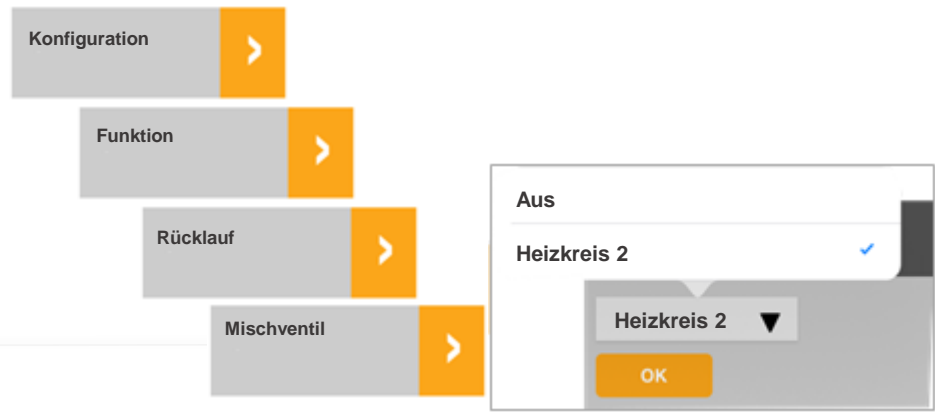
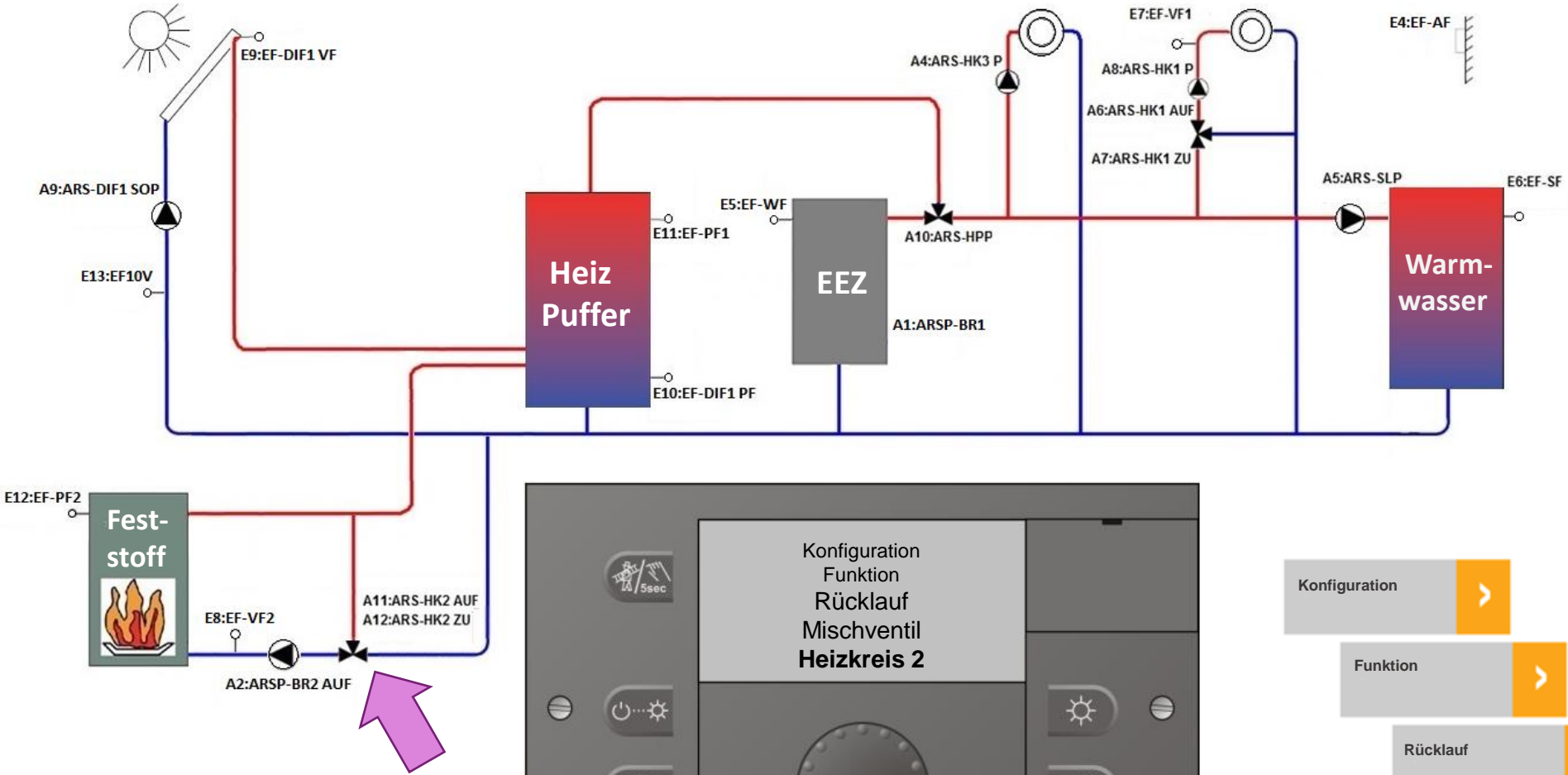

heatcon! Puffer-Entladerregelung auf HK und WW mit Feststoff und Solar

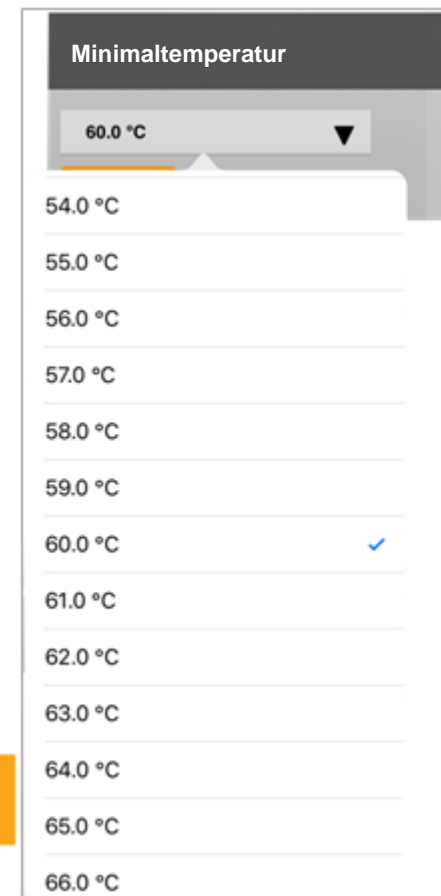
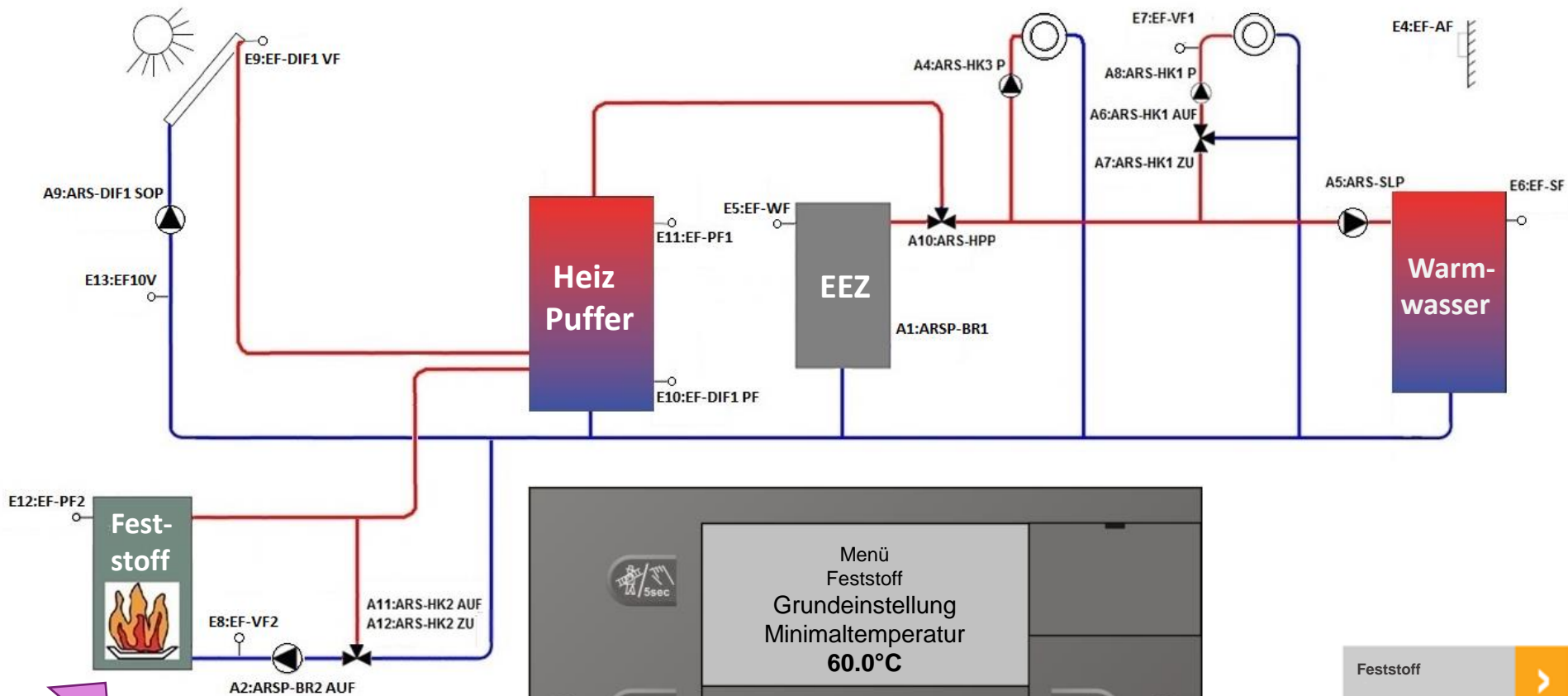

heatcon! Puffer-Entladeregelung auf HK und WW mit Feststoff und Solar

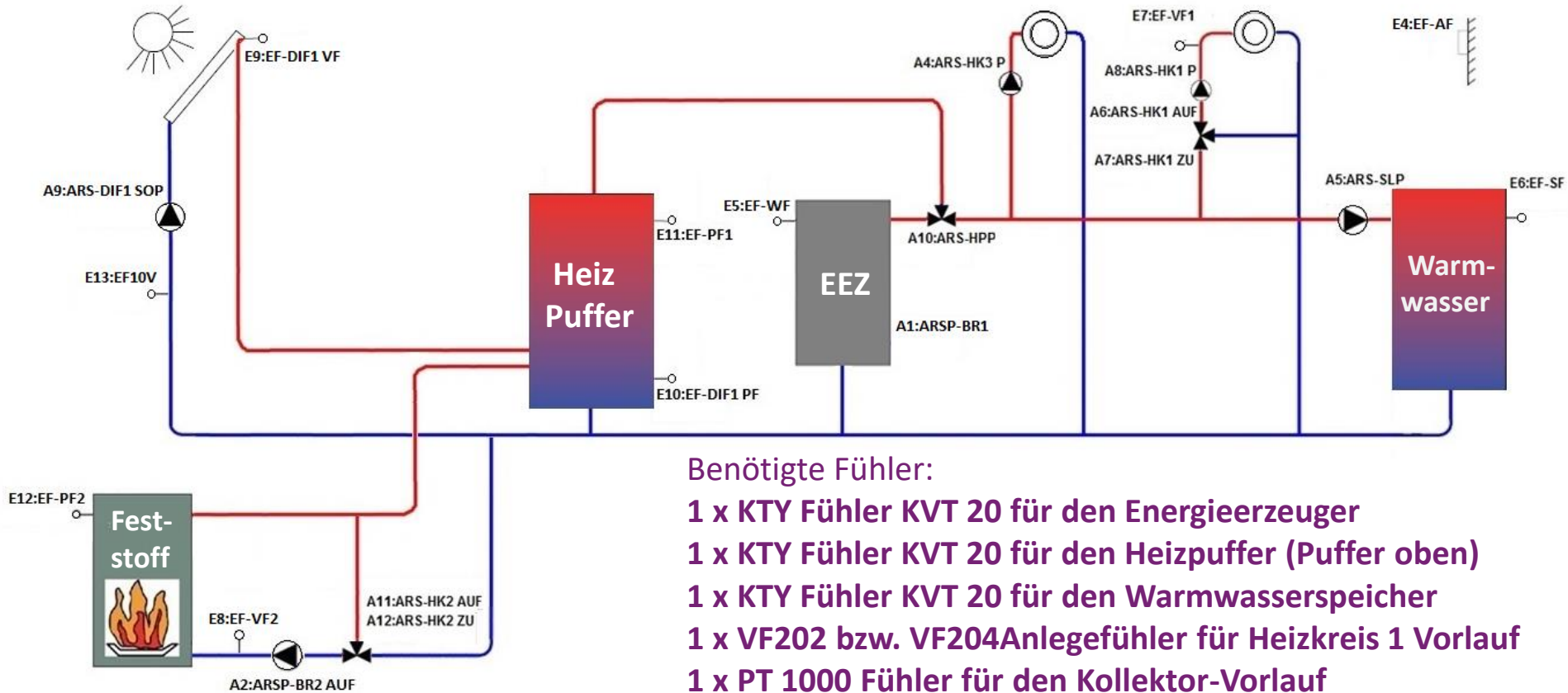

Benötigte Fühler:

- 1 x KTY Fühler KVT 20 für den Energieerzeuger
- 1 x KTY Fühler KVT 20 für den Heizpuffer (Puffer oben)
- 1 x KTY Fühler KVT 20 für den Warmwasserspeicher
- 1 x VF202 bzw. VF204Anlegefühler für Heizkreis 1 Vorlauf
- 1 x PT 1000 Fühler für den Kollektor-Vorlauf
- 1 x KTY Fühler KVT 20 für den Kollektor-Rücklauf
- 1 x KTY Fühler für Kollektor-Speicherfühler (Puffer unten)
- 1 x KTY Fühler KVT 20 für den Feststoffkessel
- 1 x VF202 bzw. VF204 Anlegefühler für den Feststoffkessel-Rücklauf
- 1 x Außenfühler AF 200

EBV
elektronik



**heat
con!**

