

## Gebrauchs- und Montageanleitung *Operating and installation instructions*

Funkfernbedienungsset FXS 3  
für Durchlauferhitzer

*Remote control kit FXS 3  
for instantaneous water heaters*



de	>	2
en	>	2

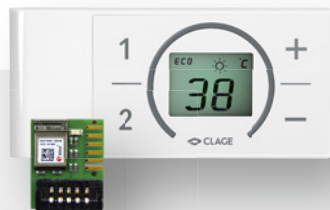

## Inhaltsverzeichnis

1. Sicherheitshinweise .....	3
2. Gerätebeschreibung .....	6
3. Abmessungen .....	7
4. Technische Daten .....	8
5. Installation .....	9
5.1 Wandhalter montieren .....	10
5.2 Funkadapter im DX3 montieren .....	11
6. Inbetriebnahme .....	12
7. Bedienung .....	14
8. Displayanzeigen .....	16
9. Kommunikation der Funkfernbedienung ...	18
10. Selbsthilfe und Kundendienst .....	19
11. Batteriewechsel .....	22

## Contents

1. Safety notes .....	3
2. Description of appliance .....	6
3. Dimensions .....	7
4. Technical Data .....	8
5. Installation .....	9
5.1 Mounting the wall bracket .....	10
5.2 Mounting the radio adapter inside a DX3 .	11
6. Initial operation .....	12
7. Handling .....	14
8. Displayed information .....	16
9. Communication of the remote control ...	18
10. Trouble-shooting and service .....	20
11. Battery replacement .....	22

## 1. Sicherheitshinweise

Montage und erste Inbetriebnahme dieser Funkfernbedienung dürfen nur durch einen anerkannten Fachhandwerksbetrieb erfolgen, der dabei für die Beachtung der bestehenden Normen und Installationsvorschriften voll verantwortlich ist. Wir übernehmen keine Haftung für Schäden, die durch Nichtbeachtung dieser Anleitung entstehen. Lesen Sie diese Anleitung komplett durch, bevor Sie die Funkfernbedienung in Betrieb nehmen.

Die Bedienung am Gerät und an der Funkfernbedienung sind gleichberechtigt. Die zuletzt eingestellte Temperatur wird vom Durchlauferhitzer angewendet. Stellen Sie sicher, dass nicht ungewollt eine zu

## 1. Safety notes



This remote control may only be installed and started up for the first time by an authorized specialized company. Responsibility for compliance with the applicable standards and installation regulations rests entirely on the company installing the appliance. We cannot accept any liability for damage and losses due to noncompliance with these instructions. Read this manual completely before starting up the remote control.

The handling of the appliance and the remote control are equitable. The last set temperature will be used by the instantaneous water heater. Make sure not to set a high temperature, inadvertently. We recommend

## 1. Sicherheitshinweise

hohe Temperatur gewählt wird. Wir empfehlen die Funktion der Temperaturbegrenzung zu aktivieren (siehe Anleitung Durchlauferhitzer).

Leere Batterien können auslaufen und die Funkfernbedienung beschädigen. Daher sind die Batterien bei aufleuchtendem Batteriesymbol im Display oder fehlender Reaktion auf Tastendruck sofort zu ersetzen.

Bei längerer Nichtbenutzung der Funkfernbedienung die Batterien aus der Funkfernbedienung entnehmen.

Die Funkfernbedienung keiner Feuchtigkeit aussetzen.

Funkfernbedienung und Wandhalter nicht in die Nähe von Kreditkarten oder anderer Karten mit Magnet-

## 1. Safety notes



to activate the temperature limit function (see manual of the instantaneous water heater).

Flat batteries can leak and damage the remote control. Hence, replace flat batteries right away as soon as battery symbol lights up in the display or the remote control does not response after keystroke.

When the remote control is not to be used in the long term, remove the batteries.

Do not expose the remote control to moisture.

Keep the remote control and wall bracket away from credit cards or other cards with magnetic strips. The built in magnets can damage the

## 1. Sicherheitshinweise

streifen bringen. Die eingebauten Magnete können den Magnetstreifen der Karte unlesbar machen.

Dieses Gerät kann von Kindern ab 3 Jahren und darüber sowie von Personen mit verringerten physischen, sensorischen oder mentalen Fähigkeiten oder Mangel an Erfahrung und Wissen benutzt werden, wenn sie beaufsichtigt oder bezüglich des sicheren Gebrauchs des Gerätes unterwiesen wurden und die daraus resultierenden Gefahren verstehen. Kinder dürfen nicht mit dem Gerät spielen. Reinigung und Benutzerwartung dürfen nicht von Kindern ohne Beaufsichtigung durchgeführt werden.

## 1. Safety notes



card's magnetic strip.

This appliance can be used by children aged 3 years and above and persons with reduced physical, sensory or mental capabilities or lack of experience and knowledge if they have been given supervision or instruction concerning use of the appliance in a safe way and understand the hazards involved. Children shall not play with the appliance. Cleaning and user maintenance shall not be performed by children without supervision.

## 2. Gerätebeschreibung

Das Funkfernbedienungsset FXS 3 besteht aus der Funkfernbedienung FX 3 und dem Funkadapter FXE 3. Die FX 3 gestattet die komfortable Bedienung der Durchlauferhitzer DEX Next und DSX Touch auch dann, wenn der Durchlauferhitzer unter einem Waschtisch oder im Nebenraum installiert ist. Eine energieeffiziente und bedarfsgerechte Wahl der Wassertemperatur ist mit der Funkfernbedienung FX 3 auch unter diesen Bedingungen weiterhin möglich.

Die Kommunikation zwischen Funkfernbedienung und Durchlauferhitzer erfolgt über Bluetooth®. Durch diese Technologie ist eine sichere Datenübermittlung auch unter schwierigen Installationsbedingungen sichergestellt.

Um die Funkfernbedienung mit einem DEX Next-Durchlauferhitzer zu verbinden, muss der mitgelieferte Funkadapter im Durchlauferhitzer montiert werden.

## 2. Description of appliance

The FXS 3 remote control set consists of the FX 3 remote control and the FXE 3 radio adapter. The FX 3 remote control allows a convenient operation of the instantaneous water heaters DEX Next and DSX Touch even if the heater is installed under a sink or in a secondary room. An energy-efficient and adequate choice of the water temperature is furthermore possible under these conditions with the FX 3 remote control.

The communication between the remote control and the instantaneous water heater is via Bluetooth®. Due to this technology the data transfer is secured even under difficult installation conditions.

To connect the remote control to a DEX Next instantaneous water heater, the provided radio adapter must be installed.

### 3. Abmessungen

### 3. Dimensions

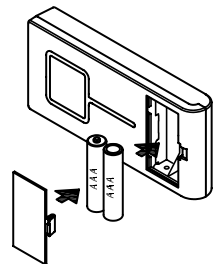
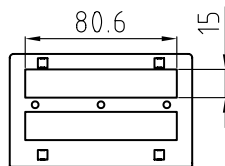
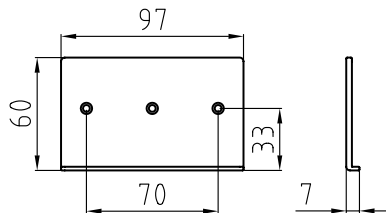
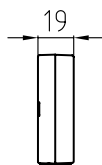
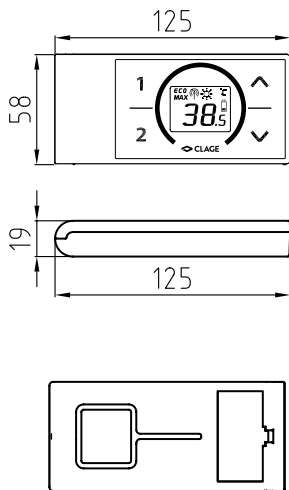

Maßangaben in mm

Dimensions in mm

#### 4. Technische Daten

#### 4. Technical Data

Typ	FX 3	Model
Betriebsspannung	3V	Operating voltage
Batterietyp	2 × AAA Alkaline <sup>1)</sup>	Type of battery
Schutzart	IP20	Degree of protection
Reichweite	10 Meter inkl. Wand / 10 metres incl. barrier	Transmission range
Sendeleistung	≤ 8 mW	Transmission power
Sende- / Empfangs- frequenzbereich	2,4 – 2,4385 GHz	Radio frequency range
Funkabstrahlung	ungerichtet / undirected	Radiation
Zulassungen	Europa EN 300 220 / CE	Approvals

1) Wiederaufladbare Batterien («Akkus») dürfen nicht verwendet werden.

1) Do not use rechargeable batteries.



## 5. Installation

## 5. Installation



Abbildung 1:  
Montage mit  
Klebestreifen

Figure 1:  
Installation with  
adhesive tape

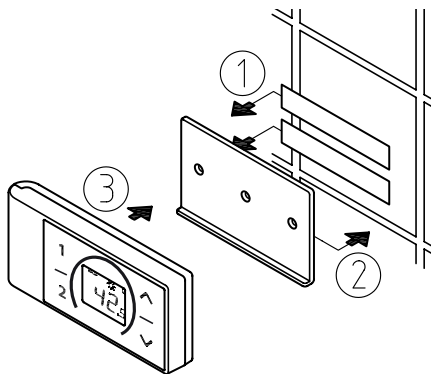

Abbildung 2:  
Optionale Montage  
mit Dübeln und  
Schrauben

Figure 2:  
Optional installa-  
tion with dowels and  
screws

## 5. Installation

### 5.1 Wandhalter montieren

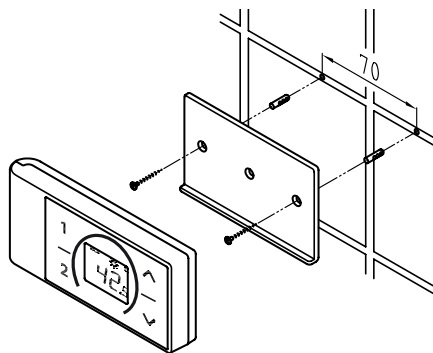
- **Prüfen Sie vor der Montage des Wandhalters, ob die Funkfernbedienung an der vorgesehenen Position Funkkontakt zum Durchlauferhitzer aufnehmen kann.**
- Der Wandhalter der Funkfernbedienung kann wahlweise mit den beiden Klebestreifen nach Abziehen der Schutzfolien auf eine feste Unterlage (z.B. Fliese) geklebt werden (Abb. 1) oder mit geeigneten Dübeln ( $\varnothing$  4 mm) und Schrauben an der Wand montiert werden (Abb. 2).
- Bei Verwendung der Klebestreifen ist nach dem Andrücken keine Positionskorrektur mehr möglich, da der Kleber eine sehr hohe Klebkraft besitzt. Achten Sie daher auf eine waagerechte Ausrichtung beim Aufkleben.
- Die Funkfernbedienung wird magnetisch am Wandhalter gehalten.

## 5. Installation

### 5.1 Mounting the wall bracket

- **Before attaching the wall bracket to the wall, ensure that the remote control has radio contact to the instantaneous water heater from its designated position.**
- The wall bracket of the remote control can either be attached securely with the included adhesive tape, after stripping off the protection film (as shown in the fig. 1) on a plain surface (e.g. a tile) or with suitable dowels ( $\varnothing$  4 mm) and screws (as shown in the fig. 2).
- When using the adhesive tape it is not possible to adjust the position afterwards because of the strong adherence of the glue. Therefore, pay attention to a horizontal alignment when attaching it.
- The remote control is magnetically retained at the wall bracket.

## 5. Installation

### 5.2 Funkadapter im DX3 montieren



#### Achtung!

Vor der Installation des Funkadapters den Durchlauferhitzer spannungsfrei schalten!

Achten Sie auf die korrekte Position des Steckers!

Der Stecker muss richtig in die Nut gesteckt sein.

Abbildung 5:  
Montage des Funkadapters

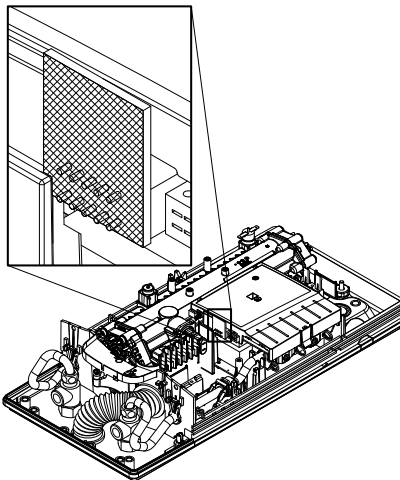

## 5. Installation

### 5.2 Mounting the radio adapter inside a DX3



#### Attention!

Before assembling the transmission unit disconnect the instantaneous water heater from the mains supply!

Pay attention to the proper position of the connector!

The connector has to be fitted into the notch properly.

Figure 5:  
Installation of transmission unit

## 6. Inbetriebnahme

1. Stellen Sie sicher, dass die Stromzufuhr zum Durchlauferhitzer eingeschaltet ist (Sicherungen) und das Display des Durchlauferhitzers den aktuellen Sollwert anzeigt.
2. Nach dem Einlegen der Batterien in die Funkfernbedienung leuchten alle Symbole des Displays für ca. 3 Sekunden.
3. Die Anzeige wechselt in den Anmeldemodus und zeigt »bE« und ein blinkendes Funksymbol.
4. Halten Sie die Funkfernbedienung unmittelbar vor den Durchlauferhitzer.
5. Das Display der Funkfernbedienung wechselt zur Sollwertanzeige.

War die Anmeldung nicht erfolgreich, wechselt die Anzeige nach 45 Sekunden auf »nE« mit blinkendem Funksymbol. Die Funkfernbedienung beendet den Anmeldeversuch und befindet sich dann im Stromsparmmodus.

## 6. Initial operation

1. Make sure that the power supply to the instantaneous water heater is switched on (fuse) and that the display of the instantaneous water heater shows the latest set value.
2. After inserting the batteries in the remote control, its display indicates all symbols for about 3 seconds.
3. The display changes to registration mode and shows "bE" as well as a flashing radio symbol.
4. Place the remote control directly in front of the instantaneous water heater.
5. The display of the remote control switches to the setpoint value display.

In the case of an unsuccessful registration the display indicates "nE" by a flashing radio signal after 45 seconds. The remote control quits the registration process and switches to standby mode. By pressing a button the registration process will be repeated.

If the registration is impossible after a number

## 6. Inbetriebnahme

Durch Drücken einer beliebigen Taste wird der Anmeldevorgang erneut gestartet.

Ist die Anmeldung auch nach mehreren Versuchen nicht möglich, prüfen Sie die Aufsteckposition des Funkadapters.

### Hinweise:

- Bei nicht angemeldeter Funkfernbedienung bzw. bei Verlust des Funkkontakts bleibt die zuletzt eingestellte Temperatur erhalten.
- Nach einem Batteriewechsel ist keine erneute Anmeldung erforderlich.
- Eine erneute Anmeldung ist nur nach durchgeführtem Werksreset oder bei dauerhaft leuchtender Anzeige »**FM**« an der Funkfernbedienung durchzuführen.

## 6. Initial operation

of trails, check the pinning position of the radio adapter.



### Notes:

- With no remote control registered or without working radio connection, the instantaneous water heater heats to the prior selected set temperature.
- After replacing the batteries, a new registration is not required.
- Only register again after performed factory reset or when the remote control display continually indicates “**FM**”.

## 7. Bedienung





Mit der Funkfernbedienung stehen die folgenden Funktionen zur Verfügung:

### 1. Pfeiltasten

Mit den beiden Pfeiltasten  und  können Sie die Wunschtemperatur schrittweise verringern oder erhöhen.

**Hinweis: Wird mit der Pfeiltaste  die Temperaturanzeige auf »--« eingestellt, schaltet der Durchlauferhitzer die Heizfunktion ab.**



### 2. Programmtasten

Durch einen kurzen Druck auf die Programmtasten  und  gelangen Sie unmittelbar zu den voreingestellten Temperaturen, ohne mehrfach die  und  Tasten drücken zu müssen.

## 7. Handling





The remote control is equipped with the following functions:

### 1. Arrow buttons

You can set the required temperature gradually to a lower or higher value using the arrow two buttons  and .

**Note: If the temperature display is set to “--” with arrow button , the instantaneous water heater switches off the heating function.**

### 2. Programme buttons

The two programme buttons  and  allow to quickly select the preset temperature without the need to press the  and  buttons several times.

## 7. Bedienung

Die Werkseinstellung beträgt für Programm ① 35 °C und für Programm ② 48 °C. Sie können die Programmtasten mit eigenen Einstellungen belegen:

- Wählen Sie mit ⏴ und ⏵ die gewünschte Wassertemperatur.
- Drücken Sie die Programmtaste ① oder ② für ca. 2 Sekunden um die aktuelle Temperatur zu speichern.

## 7. Handling

The factory setting for programme ① is 35 °C and for programme ② it is 48 °C. You can assign your own settings for the programme buttons:

- Select the desired temperature with ⏴ and ⏵.
- To save the current temperature, press the programme button ① or ② for about two seconds.

## 8. Displayanzeigen

Die Darstellung entspricht der Temperaturanzeige des DEX Next bzw. DSX Touch-Displays, wenn eine Taste an der Funkfernbedienung gedrückt wurde. Die Beschreibung der Funktionen entnehmen Sie bitte der Anleitung des Durchlauferhitzers.

### **Funkverbindung**

Auf der Funkfernbedienung wird das Funksymbol angezeigt, wenn eine Taste gedrückt wird oder der Anmeldemodus aktiv ist.

### **Batterie**

Wenn die Batterien der Funkfernbedienung zu schwach sind, wird dies mit dem Batteriesymbol  angezeigt. Wechseln Sie in diesem Fall bitte kurzfristig die Batterien aus (siehe Kapitel »Batteriewechsel«).

## 8. Displayed information

The representation corresponds to the temperature display of the DEX Next or DSX Touch display after a keystroke on the remote control. The description of the function can be found in the manual of the instantaneous water heater.

### **Radio communication**

This radio symbol is displayed on the remote control, if a button is pressed or the initial operation is in process.

### **Battery**

If the batteries of the remote control are flat, the battery symbol  is displayed. In this case, exchange the batteries within a short period of time (see chapter “Battery replacement”).



## 8. Displayanzeigen

### Energiesparbetrieb **ECO**

Das Symbol **ECO** zeigt an, dass der Durchlauferhitzer mit energiesparenden Einstellungen arbeitet. D.h., dass der momentane Energieverbrauch in Abhängigkeit von der gewählten Temperatur und vom Durchfluss im energiesparenden Bereich liegt.

### Leistungsgrenze **MAX**

Wenn die volle Leistung des Durchlauferhitzers nicht ausreicht, um die gezapfte Wassermenge zu erhitzen, wird dies durch Anzeigen von **MAX** im FX 3-Display angezeigt.

### Betrieb mit vorerwärmtem Wasser ☀

Sollte die Kaltwassertemperatur den eingestellten Temperatursollwert übersteigen, so heizt das Gerät nicht. Das Gerät gibt dann keine Leistung ab und die FX 3 zeigt das Sonnensymbol ☀ in der Anzeige.

## 8. Displayed information

### Energy saving mode **ECO**

The symbol **ECO** shows that the appliance works in an energy saving mode, i.e. the momentary energy consumption is subject to the selected temperature and to the flow rate in the energy saving mode.

### Power limit **MAX**

If the full output of the instantaneous water heater does not suffice to heat the tapped quantity of water, this will be indicated by **MAX** on the LCD.

### Operation with preheated water ☀

If the cold water inlet temperature is higher than the set value of the hot water outlet, the instantaneous water heater will not heat. In this case no power is emitted by the appliance and the sun symbol ☀ is displayed on FX 3 screen.

- Die Funkfernbedienung nimmt in regelmäßigen Intervallen Kontakt mit dem Durchlauferhitzer auf. Bei Temperaturänderungen am Durchlauferhitzer oder einer Wasserzapfung ohne vorhergegangenen Tastendruck auf der Funkfernbedienung werden die aktualisierten Meldungen auf dem Display der Funkfernbedienung eventuell etwas verzögert angezeigt.
- Ohne aktive Funkverbindung arbeitet das Gerät mit dem am Durchlauferhitzer eingestellten Sollwert.

- The remote control contacts the instantaneous water heater in regular intervals. In case of a temperature change at the instantaneous water heater or a water tapping without a previous key press on the remote control, the updated information on the display of the remote control may be shown with a slight delay.
- Without working radio connection, the appliance heats to the prior selected set value.

## 10. Selbsthilfe und Kundendienst

Die folgende Tabelle hilft dabei, die Ursache einer evtl. Störung zu finden und diese zu beseitigen.

Problem	Ursache	Abhilfe
Anzeige »no« und Gerät reagiert nicht auf Funkfernbedienung	Funkfernbedienung nicht am Gerät angemeldet	Anmeldung erneut durchführen, Batterien erneut einlegen
	Reichweite der Funkübertragung wurde über- schritten	Funkfernbedienung näher am Gerät platzieren, Taste drücken
Anzeige »bE« und Funksymbol blinkt	Anmeldeprozedur aktiv	Funkfernbedienung vor Durchlauferhitzer halten und Sicherheitsabfrage beachten
Symbol »Batterie«  wird angezeigt	Batterien leer	Zwei neue Batterien Typ AAA einsetzen
Solltemperatur ändert sich selbstän- dig	Bedienung erfolgt über andere Fernbedienung, Smart Control App oder direkt am Gerät	Nur die gewünschte Fernbedienung anmelden

## 10. Trouble-shooting and service

The following table will help you to determine and rectify the reasons for possible problems.

<b>Problem</b>	<b>Cause</b>	<b>Solution</b>
Display: “⊞” and appliance does not response to the remote control	Remote control is not registered at the instantaneous water heater	Register again, remove and insert the batteries again
	Transmission range exceeded	Place the remote control closer to the appliance, press button
Display: “⊞” and radio symbol flashes	Registration in process	Hold the remote control in front of the instantaneous water heater
Symbol “battery”  lights	Flat batteries	Insert two new type AAA-batteries
Temperature changes unintentional	Operation via other remote control, Smart Control app or directly on the water heater	Only register the desired remote control

## 10. Selbsthilfe und Kundendienst

Sollte das Gerät weiterhin nicht einwandfrei funktionieren, wenden Sie sich bitte an:

### **CLAGE GmbH**

Werkskundendienst

Pirolweg 1–5  
21337 Lüneburg  
Deutschland

Fon: +49 4131 8901-40

Fax: +49 4131 8901-41

E-Mail: [service@clage.de](mailto:service@clage.de)

Falls ein Mangel vorliegt, senden Sie das Gerät bitte mit einem Begleitschreiben und dem Kaufnachweis zur Überprüfung bzw. Reparatur ein.

## 10. Trouble-shooting and service

If you cannot rectify the fault with the aid of this table, please contact:

### **CLAGE GmbH**

After-Sales Service

Pirolweg 1–5  
21337 Lüneburg  
Germany

Phone: +49 4131 8901-40

Fax: +49 4131 8901-41

Email: [service@clage.de](mailto:service@clage.de)

We can either give you the name and address of an authorised customer service company or repair the heater ourselves. In the latter case, please send in the heater (at your cost and risk) with details of the problem and a copy of the sales invoice.

## 11. Batteriewechsel

Tauschen Sie bei Aufleuchten des Batteriesymbols  die Batterien gegen neue AAA-Batterien aus.

- Wiederaufladbare Batterien (Akkus) dürfen nicht verwendet werden!
- Nicht aufladbare Batterien dürfen nicht wieder aufgeladen werden.
- Verschiedene Batteriesorten oder neue und gebrauchte Batterien dürfen nicht gemeinsam verwendet werden.
- Achten Sie beim Wiedereinsetzen der Batterien auf die richtige Polarität.

## 11. Battery replacement

Replace the batteries with new AAA-batteries when the battery symbol  flashes up.

- Do not use rechargeable batteries!
- Non-rechargeable batteries are not to be recharged.
- Different types of batteries or new and used batteries are not to be mixed.
- When replacing the batteries, observe the correct polarity.

### **Entsorgung**

Batterien können umweltgefährdende Stoffe enthalten. Daher müssen gebrauchte Batterien in Batteriesammelstellen abgegeben werden, sie dürfen nicht in den normalen Hausmüll gegeben werden.

Am Ende der Lebensdauer der Funkfernbedienung sind die Batterien getrennt vom restlichen Gerät zu entsorgen.

### **Disposal**

Batteries may contain environmentally hazardous substances. Therefore, used batteries must be disposed of at special collecting points and not be mixed with general household waste.

At the end of the remote control's lifetime, the batteries must be disposed of separate from the appliance.

## CLAGE GmbH

Pirolweg 1-5  
21337 Lüneburg  
Deutschland

Telefon: +49 4131 8901-0  
Telefax: +49 4131 83200  
E-Mail: [service@clage.de](mailto:service@clage.de)  
Internet: [www.clage.de](http://www.clage.de)



Technische Änderungen, Änderungen der Ausführung und Irrtum vorbehalten. Subject to technical changes, design changes and errors. Sauf modifications techniques, changements constructifs et erreur ou omission.  
9120-25702 01.20