

Zündkabel

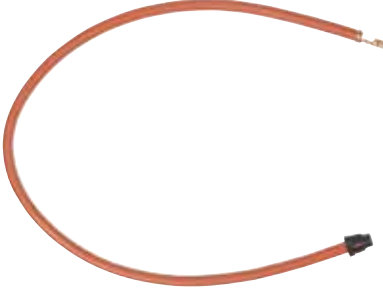

- **Passend für Giersch:** GB 100.20-50
- Länge: 500 mm
- Anschluss: 4 x 1 mm
- Ref.-Nr.: 47-50-12251

Bestell-Nr.	€/Stück
28 043 93	*



- **Passend für Giersch:**
Giega star 10/12/21/31/45/65/85/115
- Länge: 900 mm
- ø: 12 mm
- Anschluss: Flachhülse 6,3 x Steckhülse 6,3 mm
- Ref.-Nr.: 07-10-51894

- **Lieferumfang:**
- Tülle
- Befestigungsmaterial

Bestell-Nr.	€/Stück
29 056 54	*



- **Passend für Giersch:** R20(-V)(-L), R20(-L)AE, R20-ZS-L, R20(-V)(-L)-Bi, Nox, R20-Z-L-Bi, R30-AE, R30-Z-L, R30-Z-L-Bi Nox, R30-Z-L-Bi Nox
- Länge: 640 mm
- ø: 5 mm
- Anschluss: 6,3 x 4 mm
- Ref.-Nr.: 47-50-26741
- **VPE = 2 Stück**

Bestell-Nr.	€/Set
28 044 54	*



- **Passend für Giersch:** R1(-V)(-L)
- Länge: 400 mm
- Anschluss: 6,3 x 4 mm
- Ref.-Nr.: 47-90-11979

- **Lieferumfang:**
- Tüllen

Bestell-Nr.	€/Stück
28 044 53	*

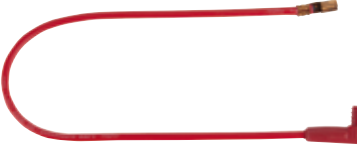

- **Passend für Giersch:** GL10.1 / GL10.2
- Länge: 450 mm
- ø: 5 mm
- Ref.-Nr.: 47-90-24835

Bestell-Nr.	€/Stück
28 044 52	*



- **Passend für Giersch:** GB100.20/.25/30/.35/.40/.45/.50, GBD100.15/.25
- Länge: 400 mm
- Anschluss: 4 x 1 mm
- Ref.-Nr.: 47-50-12250
- **VPE = 2 Stück**

Bestell-Nr.	€/Set
28 044 51	*

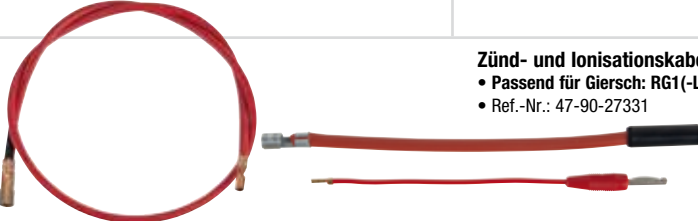

Zünd- und Ionisationskabel-Set

- **Passend für Giersch:** RG1(-L)-LN
- Ref.-Nr.: 47-90-27331

Bestell-Nr.	€/Set
28 044 55	*

Stauscheiben



- **Passend für Giersch:** R1-V/L/LN, R20V/L-Bi Nox
- Ref.-Nr.: 41-90-20877 ersetzt 41-90-20677
- **Lieferumfang:**
- Doppelzündelektrode

Bestell-Nr.	€/Stück
29 006 14	*



- **Passend für Giersch:** R1-V(-L)-Bi Nox
- Ausführung: 4-Schlitze
- ø: 60 mm
- Ref.-Nr.: 41-90-22205
- **Lieferumfang:**
- Doppelzündelektrode

Bestell-Nr.	€/Stück
29 056 35	*



- **Passend für Giersch:** R1-V(-L)
- Ausführung: 4-Schlitze
- ø: 60 mm
- Ref.-Nr.: 31-90-20869
- **Lieferumfang:**
- Doppelzündelektrode

Bestell-Nr.	€/Stück
29 056 34	*



- **Passend für Giersch:** R20(-V)(-L), R20(-L)AE, R20-ZS-L
- ø: 80 mm
- Ref.-Nr.: 32-90-10143
- **Lieferumfang:**
- Doppelzündelektrode

Bestell-Nr.	€/Stück
29 056 38	*



- **Passend für Giersch:** R1.2-V(-L)-Bi Nox
- Ausführung: 6-Schlitze
- ø: 70 mm
- Ref.-Nr.: 41-90-22929
- **Lieferumfang:**
- Doppelzündelektrode

Bestell-Nr.	€/Stück
29 056 37	*

Zündeinrichtungen / Flammenfühler



Zündeinheit

- **Passend für Giersch:** MG1, MG2, MG10, MG1-ZM-L, MG2-ZM-L, GG10-LN, GL10-LN, GB2000, GBD2000, GL20/1/2/3-LN, GB3000
- Typ: f.i.d.a. Mod.26/35
- Einschaltdauer: 50%
- Primär: 230 V
- Sekundär Spannung: 8 kV
- Sekundär Strom: 35 mA
- Ref.-Nr.: 47-90-24469 ersetzt 47-90-24922
- **Lieferumfang:**
- Netzanschlusskabel

Bestell-Nr.	€/Stück
28 044 58	*



Flammenfühler MZ770 mit 1 Verlängerung

- **Passend für Giersch:** R1-V-L/Bi-Nox
- Ref.-Nr.: 37-90-10118

Bestell-Nr.	€/Stück
20 005 22	*



Flammenfühler MZ770 mit 2 Verlängerungen

- **Passend für Giersch:** R20-V/Z-L/Bi Nox, R30-Z-L/Bi Nox
- Ref.-Nr.: 47-90-21037

Bestell-Nr.	€/Stück
20 005 21	*



Zündtrafo 10/20 CM

- **Passend für Giersch:** R1/1.2-V-L-Bi Nox
- Ref.-Nr.: 47-90-20776

Bestell-Nr.	€/Stück
28 037 07	*

ZUBEHÖR

Passende Steckerkabel finden Sie auf Seite 40.



Ölbrennerpumpen und Düsendruckleitung

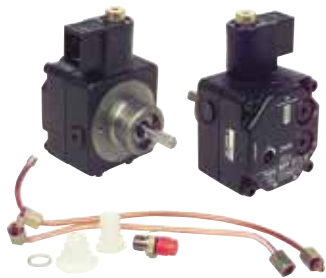

- **Passend für Giersch:** R1, R1.2, R20V-L-BI Nox
- Ersetzt UNI 2.1 L 1 L 44 H.
- Ref.-Nr.: 47-90-10834
- **Lieferumfang:**
 - Ölbrennerpumpe mit Anschlussnippel
 - 2 x Druckleitung
 - 1 x Kupplung
 - 1 x Dichtung

Bestell-Nr. €/Satz
26 001 53 *



- **Passend für Giersch:** R20/30-Z-L-BI Nox, R30.3-Z-L-LN, R20(-L)AE, R20-ZS-L, R30-AE, R30-Z-L
- Typ: AT2 45DK 9584
- Welle: 2-flächig
- Drehrichtung: Links
- Düsenanschluss: Rechts
- Magnetventil: 2
- Welle-ø: 8
- Naben-ø: 32
- Zulauf/Rücklauf: DN 8 (1/4")
- Ref.-Nr.: 47-90-12645
- **Lieferumfang:**
 - Pumpe mit Anschlusskabel und Anschlussnippel
 - 2 x Düsendruckrohre
 - 2 x Kupplungen

Bestell-Nr. €/Stück
26 050 72 *

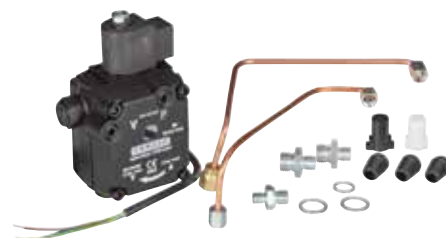

- **Passend für Giersch:** GB2000, GB100.20/25/30/35/40/45/50
- Typ: ALE 35 C 9321
- Welle: 2-flächig
- Drehrichtung: Links
- Düsenanschluss: Links
- Welle-ø: 8 mm
- Naben-ø: 32 mm
- Zulauf/Rücklauf: DN 8 (1/4")
- Ref.-Nr.: 47-90-22503
- **Lieferumfang:**
 - Ölbrennerpumpe mit Anschlusskabel
 - 2 x Düsenrohre
 - Motorkupplung

Bestell-Nr. €/Stück
26 050 69 *



Weitere Ölbrennerpumpen finden Sie ab Seite 28.



- **Passend für Giersch:** GB3000
- Welle: 2-flächig
- Düsenanschluss: Rechts
- Welle-ø: 8 mm
- Naben-ø: 32 mm
- Zulauf/Rücklauf: DN 8 (1/4")
- Ref.-Nr.: 47-90-24957
- **Lieferumfang:**
 - Pumpe mit Anschlusskabel und Anschlussnippel
 - Kupplung

Bestell-Nr. €/Stück
26 050 70 *



- Düsendruckleitung**
- **Passend für Giersch:** R1-V-L-LN, R1(-V)(-L), R1-V(-L)-BI Nox, R1.2-V(-L)-BINox
 - Ref.-Nr.: 31-90-10929

Bestell-Nr. €/Stück
26 050 73 *

Brennermotoren und Gebläseräder



- **Passend für Giersch:** R1/1.2-V-L/Bi Nox, GB2000/2025/2030, GB2030-50, GB302, 5/3030/3035/3050
- Ref.-Nr.: 31-90-11582

Bestell-Nr. €/Stück
24 011 52 *



- **Passend für Giersch:** R1(-V)(-L), RG1(-L)
- Größe: 120 x 42 mm
- Ref.-Nr.: 31-90-10106

Bestell-Nr. €/Stück
24 025 62 *



- **Passend für Giersch:** RG30, RG30-Z-L-BI NOX, R30-AE, R30-Z-L, RG30-ZL-LN, RG30-M-L-LN, RG30-Z-L, RG30-M-L
- Leistung: 250 W
- Spannung: 230 V/50 Hz
- Drehzahl: 2800 U/min
- Kondensator: 8 µF
- Ref.-Nr.: 33-90-10335

Bestell-Nr. €/Stück
24 025 71 *



- **Passend für Giersch:** R1-V(-L)-BI NOX, R1.2-V(-L)-BI NOX, R1-V-L-LN, RG1(-L)-LN, GBD2010, GL10.1/2, GG35/55
- Größe: 133 x 42 mm
- Ref.-Nr.: 31-90-11477

Bestell-Nr. €/Stück
24 025 63 *



- **Passend für Giersch:** RG20(-L)-LN, RG20-Z-L-LN, RG20-M-L-LN, RG20(-L), RG20-Z-L/RG20-M-L
- Leistung: 140 W
- Spannung: 230 V/50 Hz
- Welle ø: 12,7 mm
- Pumpenaufnahme: 32 mm
- Drehzahl: 2820 U/min
- Kondensator: 4 µF
- Ref.-Nr.: 47-90-25531
- **Lieferumfang:**
 - Anschlusskabel

Bestell-Nr. €/Stück
24 025 70 *



- **Passend für Giersch:** R20(-V)(-L), R20(-V)(-L)-BI NOX, R20-Z-L-BI NOX, R20(-L)AE, R20-ZS-L, RG20(-L)-LN
- Größe: 146 x 62 mm
- Ref.-Nr.: 32-90-10139

Bestell-Nr. €/Stück
24 025 64 *

Ölvorwärmer

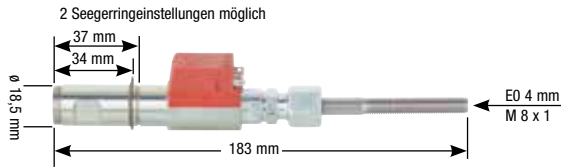

- **Passend für Giersch: R1-V/-L/-K (Einbaubrenner)**
 - 30-110 W
 - Ref.-Nr.: 31-90-11383
- | Bestell-Nr. | €/Stück |
|-------------|---------|
| 23 012 02 | * |

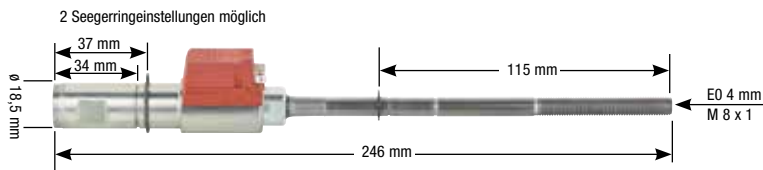

- **Passend für Giersch: R1-V(-L)/Bi Nox**
 - 30-110 W
 - Ref.-Nr.: 51-90-20450
- | Bestell-Nr. | €/Stück |
|-------------|---------|
| 23 012 01 | * |

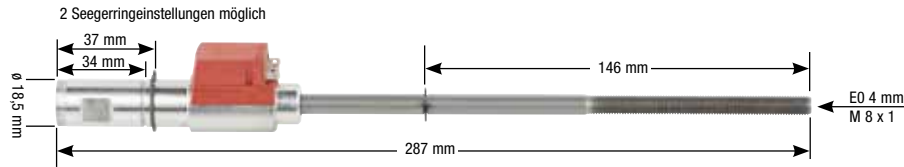

- **Passend für Giersch: R2V-L**
 - 30-110 W
 - Ref.-Nr.: 52-20-20650
- | Bestell-Nr. | €/Stück |
|-------------|---------|
| 23 012 03 | * |

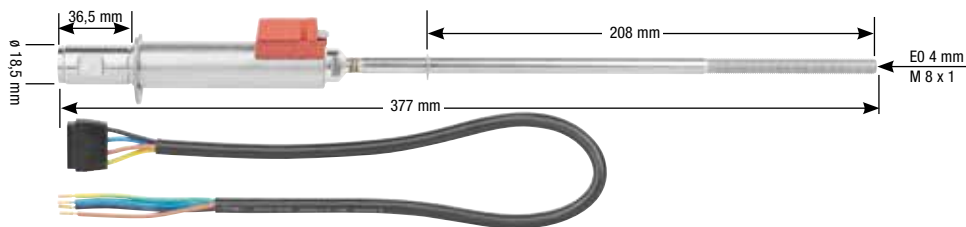

- **Passend für Giersch: R20-V (ab 3/95) und R20-V-BiNox**
 - 30-170 W
 - Ref.-Nr.: 52-90-21342
 - **Lieferumfang:**
 - Anschlusskabel
- | Bestell-Nr. | €/Stück |
|-------------|---------|
| 23 000 09 | * |

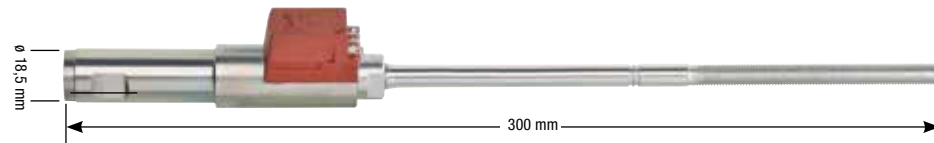

- **Passend für Giersch: GB3000/3025/3030/3035/3050**
 - Ausführung: Mit LE Ventil
 - Ref.-Nr.: 47-90-24956
- | Bestell-Nr. | €/Stück |
|-------------|---------|
| 23 047 75 | * |

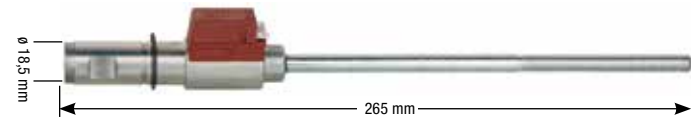

- **Passend für Giersch: R1-V-LN**
 - Ref.-Nr.: 47-90-12716
- | Bestell-Nr. | €/Stück |
|-------------|---------|
| 23 047 77 | * |

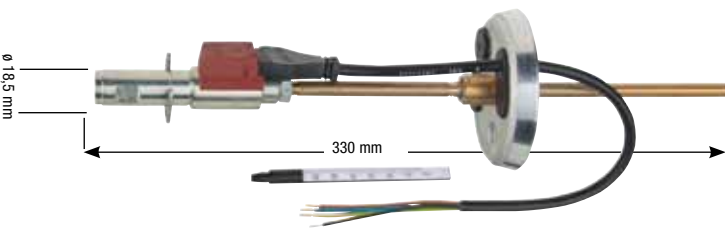

- **Passend für Giersch: R1.2-V(-L)-BI NOX**
 - Ref.-Nr.: 47-90-24130
 - **Lieferumfang:**
 - Anschlusskabel
- | Bestell-Nr. | €/Stück |
|-------------|---------|
| 23 047 78 | * |

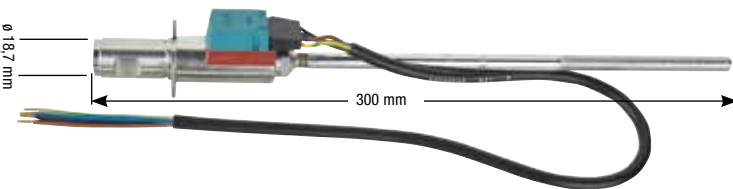

- **Passend für Giersch: GL 10.1/2-V-LN**
 - Ref.-Nr.: 47-90-21979
 - **Lieferumfang:**
 - Anschlusskabel
- | Bestell-Nr. | €/Stück |
|-------------|---------|
| 23 047 76 | * |

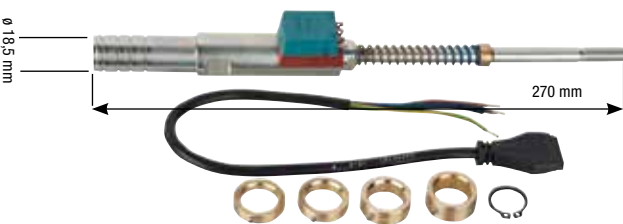

- **Passend für Giersch: GB2000**
 - Ref.-Nr.: 47-90-22501
 - **Lieferumfang:**
 - Klemmring
 - 4 x Adapterringe
 - Anschlusskabel
- | Bestell-Nr. | €/Stück |
|-------------|---------|
| 23 047 74 | * |



- **Anschlusskabel für Ölvorwärmer**
 - **Passend für Danfoss, Satronic und Viskostat Ölvorwärmer**
 - Länge: 700 mm
- | Bestell-Nr. | €/Stück |
|-------------|---------|
| 23 001 09 | * |









Flammrohre

 <ul style="list-style-type: none"> • Passend für Giersch: GB2030/35/40/45/50, GB100.30/35/40/45/50 • Material: Keramik • ø: 96 mm • Länge: 174 mm • Ref.-Nr.: 47-90-21841 <p>Bestell-Nr. €/Stück 24 025 51 *</p>	 <ul style="list-style-type: none"> • Passend für Giersch: GB100.20/25, GB2020/25 • ø: 89 x 105 mm • Länge: 160 mm • Ref.-Nr.: 47-90-12281 • Lieferumfang: - Flammrohr mit Arretierhülse <p>Bestell-Nr. €/Stück 24 025 54 *</p>
<ul style="list-style-type: none"> • Passend für Giersch: GB2020/25, GB100.20/25 • Material: Keramik • ø: 85 mm • Länge: 160 mm • Ref.-Nr.: 47-90-21840 <p>Bestell-Nr. €/Stück 24 025 50 *</p>	 <ul style="list-style-type: none"> • Passend für Giersch: R1-V(-L)-BI Nox, R1-V-L-LN • ø: 80 x 99 mm • Länge: 104 mm • Ref.-Nr.: 47-90-12655 <p>Bestell-Nr. €/Stück 29 056 36 *</p>
 <ul style="list-style-type: none"> • Passend für Giersch: GB3025 • Material: Alloy 601 • ø: 90 mm • Länge: 160 mm • Ref.-Nr.: 47-90-25058 <p>Bestell-Nr. €/Stück 24 025 52 *</p>	 <ul style="list-style-type: none"> • Passend für Giersch: R1.2-V(-L)-BI NOX • ø: 67 x 90 mm • Länge: 255 mm • Ref.-Nr.: 47-90-22859 <p>Bestell-Nr. €/Stück 24 025 55 *</p>

Gehäuse mit Flammrohr

 <ul style="list-style-type: none"> • Passend für Giersch: R1(-V)(-L) ab 2.Quartal 89 • Ref.-Nr.: 31-90-11604 <p>Bestell-Nr. €/Stück 24 025 56 *</p>	 <ul style="list-style-type: none"> • Passend für Giersch: R1-V(-L)-BI NOX, R1-V-L-LN • Ref.-Nr.: 31-90-21864 <p>Bestell-Nr. €/Stück 24 025 57 *</p>	 <ul style="list-style-type: none"> • Passend für Giersch: R20(-V)(-L), R20(-L)AE, R20-ZS-L • Ref.-Nr.: 32-90-11508 <p>Bestell-Nr. €/Stück 24 025 58 *</p>
 <p>Gehäuseeinsatz Kunststoff</p> <ul style="list-style-type: none"> • Passend für Giersch: R20(-V)(-L), R20(-V)(-L)-BI NOX, R20-Z-L-BI NOX, R20(-L)AE, R20-ZS-L, RG20(-L)-LN • Ref.-Nr.: 32-90-11744 <p>Bestell-Nr. €/Stück 24 025 60 *</p>	 <p>Arretierhülse für Flammrohr</p> <ul style="list-style-type: none"> • Passend für Giersch: GB2020/25, GB100.15/20/25, GBD2000 • ø: 91 mm • Ref.-Nr.: 47-90-21838 <p>Bestell-Nr. €/Stück 24 025 53 *</p>	

Brennerflanschdichtungen

 <ul style="list-style-type: none"> • Passend für Giersch: R1 bis BJ 02/1987 • Maße: 88 x 161 mm • Stärke: 8,5 mm • Ref.-Nr.: 51-90-10214 <p>Bestell-Nr. €/Stück 24 025 40 *</p>	 <ul style="list-style-type: none"> • Passend für Giersch: R1, RG1 • Maße: 88 x 161 mm • Stärke: 5 mm • Ref.-Nr.: 31-90-10104 <p>Bestell-Nr. €/Stück 24 025 41 *</p>	 <ul style="list-style-type: none"> • Passend für Giersch: RG20 • Maße: 101 x 190 • Ref.-Nr.: 37-90-10137 <p>Bestell-Nr. €/Stück 24 025 45 *</p>
 <ul style="list-style-type: none"> • Passend für Giersch: R20(-V)(-L)-BI NOX, R20(-V)(-L), R20(-L)AE, R20-ZS-L, RG30 (-Z/-M) -L, R20-Z-L-BI NOX, R30-Z-L-BI NOX, R30.3-Z-L-LN, GL20/1-LN • Maße: 100 x 192 • Stärke: 8,4 mm • Ref.-Nr.: 32-90-10261 <p>Bestell-Nr. €/Stück 24 025 43 *</p>	 <ul style="list-style-type: none"> • Passend für Giersch: GB 2020/25, GB 100.20/25, GBD 100.15/25, GB 2000, GBD 2000, R1.2-V(-L)-BI Nox • Maße: 147 x 147 x Ø 93 mm • Stärke: 6 mm • Ref.-Nr.: 47-90-12292 <p>Bestell-Nr. €/Stück 24 025 42 *</p>	 <ul style="list-style-type: none"> • Passend für Giersch: GL20/2-LN, GL20/3, R30-AE, R30-Z-L, RG30- Z/M-L-LN • Maße: 132 x 210 mm • Ref.-Nr.: 33-90-10191 <p>Bestell-Nr. €/Stück 24 025 44 *</p>

Luftklappen

 <ul style="list-style-type: none"> • Passend für Giersch: R1(-V)(-L), RG1(-L), R1-V-L-LN, RG1(-L)-LN, R-V(-L)-BINOX, R1.2-V(-L)-BI NOX • Maße: 49 x 76 mm • Ref.-Nr.: 37-90-20971 <p>Bestell-Nr. €/Stück 24 025 66 *</p>	 <ul style="list-style-type: none"> • Passend für Giersch: RG20(-L), R20(-V)(-L)-BI NOX, R20(-V)(-L), R20(-L)AE, RG20(-L)-LN • Maße: 80 x 115 mm • Ref.-Nr.: 32-90-11595 <p>Bestell-Nr. €/Stück 24 025 67 *</p>
--	---

Stellmotoren



- Passend für Giersch: R1/R1.2/R20-V-L-BI Nox, R2-V/RG1/RG20-L-LN ab Bj. 1989
- Typ SA 2-F (Ersatz für SA 1-F)
- Ref.-Nr.: 57-90-11592

Bestell-Nr. €/Stück
24 013 11 *



- Passend für Giersch: R20/30-Z-L-BI NOX, R30.3-Z-L-LN, R30-Z-L, R20-ZS-L, RG20/30-Z-L-LN, RG20/30-M-L-LN, RG20/30-Z-L, RG20/30-M-L alle bis Herstelldatum 3. Quartal 2000
- Typ: SQN31.121 A2700
- Ref.-Nr.: 43-90-20543

Bestell-Nr. €/Stück
24 025 72 *



- Passend für Giersch: R20/30-ZS-L, R30-Z-L alle ab 4 Quartal 2000
- Typ: STA3,5 B0.37/64N25R
- Ref.-Nr.: 47-90-24437

Bestell-Nr. €/Stück
24 025 74 *



- Passend für Giersch: R20/30-Z-L-BI NOX, R30.3-Z-L-LN alle ab 4 Quartal 2000, GL20/1/2/3-LN
- Typ: STA3,5;B0 37/6 4N25R
- Ref.-Nr.: 47-90-24393

Bestell-Nr. €/Stück
24 025 73 *

- Passend für Giersch: RG20-Z-L-LN, RG20-M-L-LN, RG20-Z-L, RG20-M-L, RG30-Z-L-LN, RG30-M-L-LN, RG30-Z-L, RG30-M-L alle ab 4. Quartal 2000, GG20-LN
- Typ: STA 13 B0 36/8 3N28R
- Ref.-Nr.: 47-90-22472

Bestell-Nr. €/Stück
24 025 75 *

Diverse Ersatzteile



- Luftdruckwächter**
- Passend für Giersch: RG20 -Z/M-L-LN, RG20_Z/M-L, RG30-Z/M-L-LN, RG30-Z/M-L
 - Typ: DL2E-1 30Z
 - Ref.-Nr.: 47-90-22885

Bestell-Nr. €/Stück
24 025 49 *

- Passend für Giersch: RG1(-L)/-LN, RG20(-L)/-LN, RG30
- Typ: DL2E-1 30Z
- Ref.-Nr.: 47-90-22694

Bestell-Nr. €/Stück
24 025 48 *



- Dichtung für Inspektionsdeckel**
- Passend für Giersch: Giegastar 45/65/85/115
 - Ø: ca. 6 mm
 - Ref.-Nr.: 08-10-51846

Bestell-Nr. €/Stück
24 025 47 *



- Dichtung für Inspektionsdeckel**
- Passend für Giersch: Giega Star 10/11/20/21/30/31
 - Ref.-Nr.: 08-10-51107

Bestell-Nr. €/Stück
24 025 46 *

GOLLING

Zündelectroden / Ionisationselectroden



Doppelzündelectrode

- Passend für Golling: GLV2 M1-3/LN
- Isolator: 25 x 40 mm
- Draht ø: 1,2 mm
- Drahtlänge: 2 x 7,5 + 31
- Anschluss: 4 mm
- Ref.-Nr.: 5EL-14-006

Bestell-Nr. €/Stück
29 044 37 *



Doppelzündelectrode

- Passend für Golling: UG 30-45
- Isolator: 36 x 45
- Draht ø: 1,7 mm
- Drahtlänge: 2 x 37 + 10 + 25
- Anschluss: 6,3 mm
- Ref.-Nr.: 52.14.04

Bestell-Nr. €/Stück
29 005 01 *



Doppelzündelectrode

- Passend für Golling: GLG 2
- Isolator: 25 x 40 mm
- Draht ø: 1,2 mm
- Drahtlänge: 2 x 7,5 + 26 mm
- Ref.-Nr.: 9EL-14-006

Bestell-Nr. €/Stück
29 052 15 *



Doppenzündelectrode

- Passend für Golling: GL 5, GLZ 5
- Isolator: 25 x 40 mm
- Draht ø: 1,8 mm
- Drahtlänge: 2 x 8 + 24 + 5 mm
- Anschluss: 4,0 mm
- Ref.-Nr.: 3EL-14-005

Bestell-Nr. €/Stück
29 052 14 *



Zündelectroden Satz

- Passend für Golling: GLV2 B2 bis 24 kW
- Isolator: 2 x 7 x 80
- Draht ø: 2,0 mm
- Drahtlänge: 2 x 15 + 25 mm
- Anschluss: 4 mm
- Ref.-Nr.: 5EL-14-008

Bestell-Nr. €/Satz
29 044 29 *



Zündelectrode

- Passend für Golling: GLG 5, GZG 5
- Ausführung: Rechts
- Isolator: 6 x 80 mm
- Draht ø: 2,5 mm
- Drahtlänge: 7 + 24 mm
- Anschluss: 4,0 mm
- Ref.-Nr.: 3EL-14-002

Bestell-Nr. €/Stück
29 052 17 *



Ionisationselectrode

- Passend für Golling: GLG 200 ab Brenner-Nr. 92596
- Isolator: 11 x 85 mm
- Draht ø: 2,6 mm
- Drahtlänge: 39 x 60 mm
- Anschluss: 4,0 mm
- Ref.-Nr.: 3EL-14-503

Bestell-Nr. €/Stück
29 052 13 *



Ionisationselectrode

- Passend für Golling: GLG 5, GZG 5
- Isolator: 6 x 80 mm
- Draht ø: 2,5 mm
- Drahtlänge: 9 + 60 mm
- Anschluss: 4,0 mm
- Ref.-Nr.: 3EL-14-502

Bestell-Nr. €/Stück
29 052 12 *



Ionisationselectrode

- Passend für Golling: GLG 2
- Isolator: 6 x 80 mm
- Draht ø: 2,5 mm
- Drahtlänge: 9 + 45 mm
- Anschluss: 4,0 mm
- Ref.-Nr.: 3EL-14-501

Bestell-Nr. €/Stück
29 052 11 *

* Unsere tagesaktuellen Preise finden Sie auf www.weinmann-schanz.de

Diverse Ersatzteile



Ionisationskabel

- **Passend für Golling: GLG 2**
- Länge: 350 mm
- Anschluss: Steckhülse 4 mm x Steckstift 4
- Ref.-Nr.: 1KA-01-01330
- **Lieferumfang:**
- Tülle PG9

Bestell-Nr. €/Stück
28 044 31 *

- **Passend für Golling: GLG 5,GZG 5**
- Länge: 450 mm
- ø: 2,5 mm
- Anschluss: Steckhülse 4 mm x Steckstift 4 mm
- Ref.-Nr.: 1KA-01-01450
- **Lieferumfang:**
- Tülle PG9

Bestell-Nr. €/Stück
28 044 32 *



Zündkabelsatz

- **Passend für Golling: GLV2 M1/3, GLV2 B2/LN**
- Anschluss: 4 x 4 mm
- Länge: 330 mm
- Mit Widerstand und Tülle
- Ref.-Nr.: 2KA-01-033038

Bestell-Nr. €/Stück
28 043 96 *



Feuerungsautomat LOA 24.171 B27

- **Passend für Golling: GLV2...**
- Ref.-Nr.: 5EL-06-003

Bestell-Nr. €/Stück
20 015 03 *



Weitere Feuerungsautomaten finden Sie ab Seite 17.



Stauscheibe

- **Passend für Golling: GLV2 M1**
- Ausführung: 4-Schlitze
- ø: 64 mm
- Komplett mit Zündelektrodenblock
- Ref.-Nr.: 2MI-02-064018-04

Bestell-Nr. €/Stück
24 018 29 *



Stauscheibe

- **Passend für Golling: GLV2 LN**
- Ausführung: 6-Schlitze
- ø: 64 mm
- Ref.-Nr.: 2MI-02-064016-06
- **Lieferumfang:**
- Doppelzündelektrode

Bestell-Nr. €/Stück
24 018 30 *



Stauscheibe

- **Passend für Golling: GL 5, GLZ 5 M 5**
- Ausführung: 6-Schlitze
- ø: 80 mm
- Ref.-Nr.: 9MI-02-080022-08
- **Lieferumfang:**
- Doppelzündelektrode

Bestell-Nr. €/Stück
24 022 30 *



Weitere Ölbrennerpumpen finden Sie ab Seite 28.

Ölbrennerpumpe AS 47C 1538

- **Passend für Golling: GLV2...**
- Ohne Anbauteile
- Ohne LE-Funktion
- Ref.-Nr.: 1FE-01-001

Bestell-Nr. €/Stück
26 018 04 *



Flammenfühler QRB 1 B-A068B70B/A148B70B

- **Passend für Golling: GLV2 M1-M3/LN, Typ QRB 1 B**
- Kabel: 700 mm
- Ref.-Nr.: 5EL-09-001

Bestell-Nr. €/Stück
20 016 03 *



Umbausatz Zündeinheit

- **Passend für Golling: GLV2**
- Ref.-Nr.: 9EL-05-00801
- **Lieferumfang:**
- Zündeinheit
- Haltewinkel

Bestell-Nr. €/Stück
28 029 14 *

Ölbrennerpumpe ALE 35 C 9324

- **Passend für Golling: GLV2...**
- Ohne Anbauteile
- Mit LE-Funktion
- Ref.-Nr.: 5FE-01-015

Bestell-Nr. €/Stück
26 019 47 *



Flackerdetektor QRC 1A1.101C27

- **Passend für Golling: GLV2 B2**
- Ref.-Nr.: 5EL-03-001

Bestell-Nr. €/Stück
20 016 28 *



Haltewinkel

- **Passend für GLV2 M1-M3/LN**

Bestell-Nr. €/Stück
28 043 44 *



Ölbrennerschlauch

- **Passend für Golling: alle Brenner ab 2002**
- Länge: 1000 mm
- Pumpenseite: AG DN 8 (1/4") zylindrisch
- Schlauchseite: ÜWM DN 10 (3/8")
- Ref.-Nr.: 2FE-02-001

Bestell-Nr. €/Stück
27 005 31 *

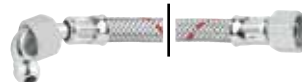

Ölbrennerschlauch

- **Passend für Golling: alle Brenner bis 2002**
- Pumpenseite: ÜWM DN 10 (3/8")
- Schlauchseite: ÜWM DN 10 (3/8")

Bestell-Nr. €/Stück
27 002 04 *



Luftklappe

- **Passend für Golling: GL 5, GLG 5**
- Maße: 105 x 75 mm
- Ref.-Nr.: 2LU-02-002

Bestell-Nr. €/Stück
24 022 55 *



Flanschdichtung

- **Passend für Golling: GLV 2, GLG 2**
- Maße: 146 x 146 x ø 81 mm
- Stärke: 5 mm
- Ref.-Nr.: 2DR-01-001

Bestell-Nr. €/Stück
24 022 34 *

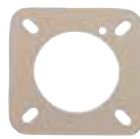

Flanschdichtung

- **Passend für Golling: GLZ 5, GZG 5**
- Maße: 162 x 162 x ø 103 mm
- Stärke: 6,5 mm
- Ref.-Nr.: 2DR-01-009

Bestell-Nr. €/Stück
24 022 33 *



Luftklappe

- **Passend für Golling: GLV 2, GLG 2**
- Maße: 82 x 58 mm
- Ref.-Nr.: 2LU-02-001

Bestell-Nr. €/Stück
24 022 54 *

Brennermotoren und Gebläseräder



- Passend für Golling: **GLG 2**
- Leistung: 60 W
- Spannung: 230 V/50 Hz
- Welle-ø: 12,7 mm
- Pumpenaufnahme: 32 mm
- Drehzahl: 2830 U/min
- Kondensator: 2 µF
- Ref.-Nr.: 5EL-02-004001

Bestell-Nr. €/Stück
24 022 28 *



- Passend für Golling: **GLV 2**
- Leistung: 90 W
- Welle-ø: 12,7 mm
- Pumpenaufnahme: 32 mm
- Drehzahl: 2750 U/min
- Kondensator: 4 µF
- Ref.-Nr.: 5EL-02-009002

Bestell-Nr. €/Stück
24 009 08 *



- Passend für Golling: **GLV 2, GLG 2**
- Größe: 120 x 42 mm
- Ref.-Nr.: 6LU-01-120042-01

Bestell-Nr. €/Stück
24 022 40 *



- Passend für Golling: **GL 5, GLZ 5, GLG 5, GZG 5**
- Leistung: 180 W
- Spannung: 230 V/50 Hz
- Welle-ø: 12,7 mm
- Drehzahl: 2800 U/min
- Kondensator: 5 µF
- Ref.-Nr.: 9EL-02-018002

Bestell-Nr. €/Stück
24 022 27 *



- Passend für Golling: **GLZ 200**
- Leistung: 250 W
- Spannung: 230 V/50 Hz
- Pumpenaufnahme: 32 mm
- Drehzahl: 2800 U/min
- Kondensator: 8 µF
- Ref.-Nr.: 9EL-02-025003

Bestell-Nr. €/Stück
24 022 57 *



- Passend für Golling: **GL 5, GLZ 5, GLG 5, GZG 5**
- Größe: 147 x 51 mm
- Ref.-Nr.: 5LU-01-146052-01

Bestell-Nr. €/Stück
24 022 41 *

Ölvorwärmer



- Passend für Golling: **GLV2 M1-M3/LN**

• Ref.-Nr.: 2FE-07-001
 Bestell-Nr. €/Stück
23 013 03 *



- Passend für Golling **GLV2 B2**

• Ref.-Nr.: 1FE-02-013
 Bestell-Nr. €/Stück
23 030 28 *

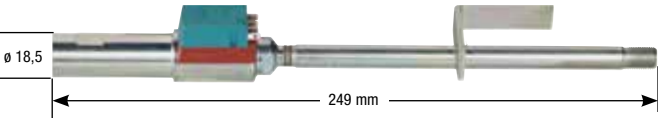

- Passend für Golling: **GLV 2/B2**

• Anschluss: DN 6 (1/8")
 • Ref.-Nr.: 2FE-07-001
 Bestell-Nr. €/Stück
23 047 65 *



Anschlusskabel für Ölvorwärmer

- Passend für Danfoss, Satronic und Viskostat Ölvorwärmer

• Länge: 700 mm
 Bestell-Nr. €/Stück
23 001 09 *

HANSA

Zünderlektroden



- Passend für Hansa: **HVS, HLV, HM, Jüka 2000**
- Isolator: 25 x 40 mm
- Draht: 2 x 7,5 + 30 mm
- Anschluss: 6,3 mm
- Ref.-Nr.: 4159

Bestell-Nr. €/Stück
29 002 02 *



- Passend für Hansa: **HM, HMV**
- Isolator: 25 x 40 mm
- Draht ø: 1,2 mm
- Drahtlänge: 2 x 7,5 + 30 mm
- Anschluss: 4,0 mm
- Ref.-Nr.: 1001640 ersetzt 4146

Bestell-Nr. €/Stück
29 056 11 *



- Passend für Hansa: **HS 14/20**
- Isolator: 25 x 40 mm
- Draht ø: 1,7 mm
- Drahtlänge: 2 x 8 + 30 + 4 mm
- Anschluss: 6,3 mm
- Ref.-Nr.: 1001647 ersetzt 4170

Bestell-Nr. €/Stück
29 056 12 *



- Passend für Hansa: **HVS 8.2 Z**
- Isolator: 25 x 40 mm
- Draht ø: 1,8 mm
- Drahtlänge: 2 x 8 + 30 mm
- Anschluss: 6,3 mm
- Ref.-Nr.: 1001648 ersetzt 4171

Bestell-Nr. €/Stück
29 056 13 *



- Passend für Hansa: **HS 14Z**
- Isolator: 25 x 40 mm
- Draht ø: 1,7 mm
- Drahtlänge: 2 x 9 + 14 + 22 + 5 mm
- Anschluss: 6,3 mm
- Ref.-Nr.: 1001638 ersetzt 4132

Bestell-Nr. €/Stück
29 056 10 *



- Passend für Hansa: **HBV 18,20,22**
- Isolator: 6,7 x 8,5 mm
- Draht ø: 2,5 mm
- Drahtlänge: 21 + 23 mm
- Anschluss: 4 mm
- Ref.-Nr.: 1001650 ersetzt 4176

Bestell-Nr. €/Stück
29 055 05 *

* Unsere tagesaktuellen Preise finden Sie auf www.weinmann-schanz.de

Zündelectroden / Ionisationselectroden



Zündelectrodenatz

- Passend für Hansa: HVB 27
- Isolator: 7 x 100
- Draht ø: 2,5 mm
- Drahtlänge: 17 + 15 + 8 mm
- Anschluss: 4 mm
- Ref.-Nr.: 1001651 ersetzt 4177

Bestell-Nr. €/Stück
29 056 15 *



Zündelectrode

- Passend für Hansa: HSGI 5,12,22
- Isolator: 8 x 100 mm
- Draht ø: 1,7 mm
- Drahtlänge: 24 mm
- Anschluss: 6,3 mm
- Ref.-Nr.: 1001643 ersetzt 4154

Bestell-Nr. €/Stück
29 041 15 *



Zünd-Ionisationselectrode

- Passend für Hansa: HSGI 5.1 E-KS, E-DU, E
- Isolator: 25 x 40 mm
- Draht ø: 1,7
- Drahtlänge: 5 + 6 + 29 mm
- Drahtlänge Ionisation: 50 mm
- Anschluss: 6,3/4,0 mm
- Ref.-Nr.: 1001649 ersetzt 4174

Bestell-Nr. €/Stück
29 056 14 *



Ionisationselectrode

- Passend für Hansa: HSGi
- Isolator: 8 x 81 mm
- Draht gebogen: 9 + 23 mm
- Anschluss: 4 mm
- Ref.-Nr.: 1001641 ersetzt 4148/4153

Bestell-Nr. €/Stück
29 041 11 *



Ionisationselectrode

- Passend für Hansa: Convair-Turbo, Hansa-Azur, Taifun, Ap
- Isolator: 7 x 155 mm
- Draht gebogen: 12 + 18 mm
- Anschluss Flachstecker: 2,8 mm
- Ref.-Nr.: 1001652 ersetzt 4529

Bestell-Nr. €/Stück
29 041 05 *



Elektroden-Anschlusskabel

- Passend für Ionisationselectrode Hansa-Convair
- Länge: 320 mm
- Anschluss Flachstecker: 2,8 mm x Adernhülse
- Ref.-Nr.: 1001653 ersetzt 4530

Bestell-Nr. €/Stück
29 041 06 *

Zündeinrichtungen / Flammenfühler / Feuerungsautomat



Zündtrafo M&C

- Passend zu Hansa: HVS 3/5/8, HSGi
- Typ ZA23075E in Verbindung mit Befestigungsplatte (Bestell-Nr.: 28 001 06)
- Sekundärspannung: 2 x 3,75 kV
- Sekundärstrom: 23 mA
- Ref.-Nr.: 1001667 ersetzt 3514

Bestell-Nr. €/Stück
28 001 04 *



Zündeinheit

- Passend für Hansa: HBV BLUE, HMG E-DU
- Typ EBi 4 CM
- Ref.-Nr.: 1001261 ersetzt 3553, 3519D

Bestell-Nr. €/Stück
28 044 09 *

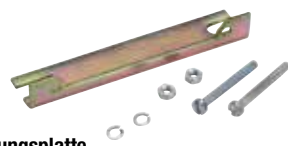

Befestigungsplatte

- Passend für alle May und Christe Zündtransformatoren der Serie ZA 23 ...
- Inkl. Befestigungs-Set

Bestell-Nr. €/Satz
28 001 06 *



Flammenfühler QRB 1 B-A068B70B/A148B70B

- Passend für Hansa: HVS/HM ohne ..LN
- Kabellänge: 700 mm
- Ref.-Nr.: 1001569 ersetzt 3069

Bestell-Nr. €/Stück
20 016 03 *



Flammenfühler QRB

- Passend für Hansa: HVS 5 LN1, HVS 5 LN2, HVS 8 LN1
- Typ: QRB1 CD048B40B
- Gehäuselänge: 120 mm
- Kabellänge: 450 mm
- Ref.-Nr.: 1001567 ersetzt 101572 und 3082

Bestell-Nr. €/Stück
24 023 94 *



Feuerungsautomat LOA 24.171 B27

- Passend für Hansa: HS 20/30 Z
- Ref.-Nr.: 1001568 ersetzt 3033

Bestell-Nr. €/Stück
20 015 03 *

Stauscheiben



- Passend für Hansa: HVS3/5
- Ausführung: 4-Schlitze
- Ref.-Nr.: 1000814 ersetzt 1013

Bestell-Nr. €/Stück
24 021 62 *



- Passend für Hansa: HVS 3/8, HM/HMV1
- Ausführung: 12 Schlitze
- ø: 64 mm
- Ref.-Nr.: 1000846 ersetzt 1100, 1073 und 1061

Bestell-Nr. €/Stück
24 015 88 *



- Passend für Hansa: HVS 8.1A, HVS 8.2Z
- Ausführung: 6-Schlitze
- ø: 75 mm
- Ref.-Nr.: 1000894 ersetzt 1327

Bestell-Nr. €/Stück
24 023 79 *



- Passend für Hansa: HMG E-DU
- Ausführung: 6-Schlitze
- ø: 69 mm
- Ref.-Nr.: 1000896 ersetzt 1331

Bestell-Nr. €/Stück
24 023 81 *



- Passend für Hansa: HM, HMV
- Ausführung: 6-Schlitze
- ø: 64 mm
- Ref.-Nr.: 1000883 ersetzt 1232

Bestell-Nr. €/Stück
24 023 75 *



- Passend für Hansa: HSGI 5.1 E-KS, E-DU, E, F
- Ausführung: 8-Schlitze
- ø: 75 mm
- Ref.-Nr.: 1000923 ersetzt 2527

Bestell-Nr. €/Stück
24 023 92 *



- Passend für Hansa: HSGI 12.1E, 12.2E, 12.1EZ, 12.2EZ
- ø: 86 mm
- Ref.-Nr.: 1000852 ersetzt 1124

Bestell-Nr. €/Stück
24 023 68 *

Zündkabel / Ionisationskabel



Zündkabel

- Passend für Hansa: HSGI 6.1 E-KS, E-DU/E/F, HSGI 1.21 E, 12.2 E, 12.1 E, 12.2 EZ
- Länge: 400 mm
- Anschluss: 6,3 x 4 mm
- Ref.-Nr.: 1002175 ersetzt 1508

Bestell-Nr. €/Stück
29 056 08 *



Zündkabel

- Passend für Hansa: HBV 18,20,27,29
- Länge: 400 mm
- ø: 7 mm
- Anschluss: 4 x 4 mm
- Ref.-Nr.: 1002180 ersetzt 1065

Bestell-Nr. €/Stück
29 056 04 *



Silicon-Zündkabel

- Passend für Hansa: HLV
- Länge: 450 mm
- Anschlussstecker: 6,3 x 4 mm
- Ref.-Nr.: 1014

Bestell-Nr. €/Stück
28 043 01 *



Zündkabel

- Passend für Hansa: HVS 5.3K, HVS 5.3, HVS 5.3G1, HVS 5.3 G2, HVS 5.3
- Länge: 400 mm
- ø: 7 mm
- Anschluss: 6,3 x 4 mm
- Ref.-Nr.: 1002176 ersetzt 1509

Bestell-Nr. €/Stück
29 056 09 *



Zündkabel

- Passend für Hansa: HM, HMV
- Länge: 200 mm
- ø: 4,5 mm
- Anschluss: 4 x 4 mm
- Ref.-Nr.: 102172 ersetzt 1194

Bestell-Nr. €/Stück
29 056 07 *



Ionisationskabel

- Passend für Hansa: HSGI 5.1E-KS, HSGI 12.1E, 12.2E, 12.1EZ, 12.2EZ
- Länge: 300 mm
- ø: 7 mm
- Anschluss: 4,0 mm x Adernhülse
- Ref.-Nr.: 1003161 ersetzt 1184

Bestell-Nr. €/Stück
29 056 05 *

Diverse Ersatzteile



Ölbrennerpumpe

- Passend zu Hansa: HM, V1, V2
- Typ: AS47D 1539
- Drehrichtung: Links, 40 kg/h bei 10 bar
- Nabe-ø: 32 mm
- Ref.-Nr.: 1001206 ersetzt 3934

Bestell-Nr. €/Stück
26 018 18 *



Ölbrennerpumpe

- Passend für Hansa: HVS3/5/8
- Typ: AL35C 9528
- Drehrichtung: Links, 40 kg/h bei 10 bar
- Nabe-ø: 32 mm
- Ref.-Nr.: 1001210 ersetzt 3954

Bestell-Nr. €/Stück
26 019 26 *

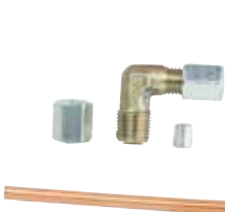

Ölleitung mit Anschlussnippel

- Passend für Hansa: HVS5.3, HV8S
- Ref.-Nr.: 1002551 ersetzt 1015
- Lieferumfang:
 - 18,5 cm Ölleitung ø 4 mm
 - Winkelverschraubung DN 6 (1/8) x Schneidringverschraubung 4 mm
 - Überwurfmutter mit Schneidring 4 mm

Bestell-Nr. €/Stück
31 083 09 *



Luftklappe

- Passend für Hansa: HM
- Ref.-Nr.: 1001681 ersetzt 1681

Bestell-Nr. €/Stück
24 023 87 *



Luftklappe

- Passend für Hansa: HVS 8.2Z
- Maße: 69 x 100 mm
- Ref.-Nr.: 1001127 ersetzt 1067

Bestell-Nr. €/Stück
24 023 61 *



Luftklappe

- Passend für Hansa: HVS 5
- Maße: 57 x 89 mm
- Ref.-Nr.: 1001123 ersetzt 1018

Bestell-Nr. €/Stück
24 023 55 *



Brennermotor

- Passend für Hansa: HVS5/5.3, HLV5, HSGI5
- Leistung: 90 W
- Spannung: 230 V/50 Hz
- Linkslauf: 2840 U/min
- Pumpenaufnahme-ø: 32 mm
- Welle-ø: 8 mm x 15/22-einflächig
- Ref.-Nr.: 1001177 ersetzt 3408

Bestell-Nr. €/Stück
24 009 01 *



Gebläserad

- Passend für Hansa: HVS 5, HVS 5LN1/2, HSGI 5.1E-KS, E-DU/E/F, HVS 3
- Größe: 120 x 41 mm
- Ref.-Nr.: 1001137 ersetzt 1023

Bestell-Nr. €/Stück
24 023 57 *



Brennermotor

- Passend für Hansa: HM, HMV, HMG E-DU
- Leistung: 70 W
- Spannung: 230 V/50 Hz
- Pumpenaufnahme-ø: 32 mm
- Welle-ø: 8 mm
- Drehzahl: 2750 U/min
- Kondensator: 3 µF
- Ref.-Nr.: 1001184 ersetzt 3434

Bestell-Nr. €/Stück
24 023 95 *



Gebläserad

- Passend für Hansa: HM, HMV, HMG E-DU
- Größe: 108 x 43 mm
- Ref.-Nr.: 1001147 ersetzt 1675

Bestell-Nr. €/Stück
24 023 85 *

Diverse Ersatzteile

 <p>Verstellsschieber-Pressung <ul style="list-style-type: none"> • Passend für Hansa: HVS 8LN1, HVS 8.1A, HVS 8.2Z • Ref.-Nr.: 1001128 ersetzt 1068 </p> <table border="0"> <tr> <td>Bestell-Nr.</td> <td>€/Stück</td> </tr> <tr> <td>24 023 62</td> <td>*</td> </tr> </table>	Bestell-Nr.	€/Stück	24 023 62	*	 <p>Verstellsschieber-Pressung <ul style="list-style-type: none"> • Passend für Hansa: HVS 5 LN2 / HVS 3 • Ref.-Nr.: 1001124 ersetzt 1019 </p> <table border="0"> <tr> <td>Bestell-Nr.</td> <td>€/Stück</td> </tr> <tr> <td>24 023 56</td> <td>*</td> </tr> </table>	Bestell-Nr.	€/Stück	24 023 56	*	 <p>Verstellsschieber-Pressung <ul style="list-style-type: none"> • Passend für Hansa: HBV 18/20/27/29 • Ref.-Nr.: 1000811 ersetzt 1008 </p> <table border="0"> <tr> <td>Bestell-Nr.</td> <td>€/Stück</td> </tr> <tr> <td>24 023 54</td> <td>*</td> </tr> </table>	Bestell-Nr.	€/Stück	24 023 54	*
Bestell-Nr.	€/Stück													
24 023 62	*													
Bestell-Nr.	€/Stück													
24 023 56	*													
Bestell-Nr.	€/Stück													
24 023 54	*													
 <p>Verstellsschieber-Pressung <ul style="list-style-type: none"> • Passend für Hansa: HM, HMV • Maße: 57 x 45 mm • Ref.-Nr.: 1001679 ersetzt 1674 </p> <table border="0"> <tr> <td>Bestell-Nr.</td> <td>€/Stück</td> </tr> <tr> <td>24 023 84</td> <td>*</td> </tr> </table>	Bestell-Nr.	€/Stück	24 023 84	*	 <p>Differenzdruckwächter <ul style="list-style-type: none"> • Passend für Hansa: HSGI • Typ: LGW 3A1 • Ref.-Nr.: 1001624 ersetzt 3675 </p> <table border="0"> <tr> <td>Bestell-Nr.</td> <td>€/Stück</td> </tr> <tr> <td>55 036 11</td> <td>*</td> </tr> </table>	Bestell-Nr.	€/Stück	55 036 11	*	 <p>Flammrohrkopf <ul style="list-style-type: none"> • Passend für Hansa: HSGI 12 • ø: 94 x 96 mm • Länge: 65 mm • Ref.-Nr.: 1000825 ersetzt 1059 </p> <table border="0"> <tr> <td>Bestell-Nr.</td> <td>€/Stück</td> </tr> <tr> <td>24 023 93</td> <td>*</td> </tr> </table>	Bestell-Nr.	€/Stück	24 023 93	*
Bestell-Nr.	€/Stück													
24 023 84	*													
Bestell-Nr.	€/Stück													
55 036 11	*													
Bestell-Nr.	€/Stück													
24 023 93	*													
 <p>Rezirkulationsrohr <ul style="list-style-type: none"> • Passend für Hansa: HVS 5 LN 1 • Material: Edelstahl • ø: 100 x 75 mm • Länge: 130 mm • Ref.-Nr.: 1000864 ersetzt 1176 </p> <table border="0"> <tr> <td>Bestell-Nr.</td> <td>€/Stück</td> </tr> <tr> <td>24 023 69</td> <td>*</td> </tr> </table>	Bestell-Nr.	€/Stück	24 023 69	*	 <p>Rezirkulationsrohr <ul style="list-style-type: none"> • Passend für Hansa: HVS 5 LN 2 • Material: Stahl • ø: 75 x 100 mm • Länge: 100 mm • Ref.-Nr.: 1000870 ersetzt 1187 </p> <table border="0"> <tr> <td>Bestell-Nr.</td> <td>€/Stück</td> </tr> <tr> <td>24 023 71</td> <td>*</td> </tr> </table>	Bestell-Nr.	€/Stück	24 023 71	*					
Bestell-Nr.	€/Stück													
24 023 69	*													
Bestell-Nr.	€/Stück													
24 023 71	*													

Flammrohre

 <p>• Passend für Hansa: HVS3-5 <ul style="list-style-type: none"> • ø: 80 x 172 mm • Ref.-Nr.: 1000813 ersetzt 1012 </p> <table border="0"> <tr> <td>Bestell-Nr.</td> <td>€/Stück</td> </tr> <tr> <td>24 015 51</td> <td>*</td> </tr> </table>	Bestell-Nr.	€/Stück	24 015 51	*	 <p>• Passend für Hansa: HSGI 12.1E, 12.2 E, 12.1EZ, 12.2EZ <ul style="list-style-type: none"> • ø: 90 x 105 mm • Länge: 190 mm • Ref.-Nr.: 1000824 ersetzt 1058 </p> <table border="0"> <tr> <td>Bestell-Nr.</td> <td>€/Stück</td> </tr> <tr> <td>24 023 60</td> <td>*</td> </tr> </table>	Bestell-Nr.	€/Stück	24 023 60	*	 <p>• Passend für Hansa: HVS 8.2 <ul style="list-style-type: none"> • ø: 104 x 90 mm • Länge: 200 mm • Ref.-Nr.: 1000835 ersetzt 1080 </p> <table border="0"> <tr> <td>Bestell-Nr.</td> <td>€/Stück</td> </tr> <tr> <td>24 023 66</td> <td>*</td> </tr> </table>	Bestell-Nr.	€/Stück	24 023 66	*	 <p>• Passend für Hansa: HVS 5.3 <ul style="list-style-type: none"> • ø: 59 x 95 mm • Länge: 175 mm • Ref.-Nr.: 1000897 ersetzt 1000890 und 1323 </p> <table border="0"> <tr> <td>Bestell-Nr.</td> <td>€/Stück</td> </tr> <tr> <td>24 023 77</td> <td>*</td> </tr> </table>	Bestell-Nr.	€/Stück	24 023 77	*
Bestell-Nr.	€/Stück																		
24 015 51	*																		
Bestell-Nr.	€/Stück																		
24 023 60	*																		
Bestell-Nr.	€/Stück																		
24 023 66	*																		
Bestell-Nr.	€/Stück																		
24 023 77	*																		
 <p>• Passend für Hansa: HMV <ul style="list-style-type: none"> • ø: 95 x 64 mm • Länge: 124 mm • Ref.-Nr.: 1000887 ersetzt 1313 </p> <table border="0"> <tr> <td>Bestell-Nr.</td> <td>€/Stück</td> </tr> <tr> <td>24 023 76</td> <td>*</td> </tr> </table>	Bestell-Nr.	€/Stück	24 023 76	*	 <p>• Passend für Hansa: HVS 5 LN 1, HVS 5 LN 2 <ul style="list-style-type: none"> • ø: 59 x 95 mm • Länge: 175 mm • Ref.-Nr.: 1000869 ersetzt 1186 </p> <table border="0"> <tr> <td>Bestell-Nr.</td> <td>€/Stück</td> </tr> <tr> <td>24 023 70</td> <td>*</td> </tr> </table>	Bestell-Nr.	€/Stück	24 023 70	*	 <p>• Passend für Hansa: HBV 18,20,22 <ul style="list-style-type: none"> • ø: 86 mm • Länge: 175 mm • Ref.-Nr.: 1000911 ersetzt 2165 </p> <table border="0"> <tr> <td>Bestell-Nr.</td> <td>€/Stück</td> </tr> <tr> <td>24 023 89</td> <td>*</td> </tr> </table>	Bestell-Nr.	€/Stück	24 023 89	*	 <p>• Passend für Hansa: HSGI 5.1 E-KS, -DU, E, F <ul style="list-style-type: none"> • ø: 104 x 89 mm • Länge: 172 mm • Ref.-Nr.: 1000921 ersetzt 2525 </p> <table border="0"> <tr> <td>Bestell-Nr.</td> <td>€/Stück</td> </tr> <tr> <td>24 023 91</td> <td>*</td> </tr> </table>	Bestell-Nr.	€/Stück	24 023 91	*
Bestell-Nr.	€/Stück																		
24 023 76	*																		
Bestell-Nr.	€/Stück																		
24 023 70	*																		
Bestell-Nr.	€/Stück																		
24 023 89	*																		
Bestell-Nr.	€/Stück																		
24 023 91	*																		

Brennerflanschen / Flanschdichtungen

 <p>• Passend für Hansa: 18.2-Z <ul style="list-style-type: none"> • Maße: 200 x 200 x ø 115-125 mm • Ref.-Nr.: 1000878 ersetzt 1214 </p> <table border="0"> <tr> <td>Bestell-Nr.</td> <td>€/Stück</td> </tr> <tr> <td>24 023 73</td> <td>*</td> </tr> </table>	Bestell-Nr.	€/Stück	24 023 73	*	 <p>• Passend für Hansa: HVS 8.1A, HVS 8.2Z <ul style="list-style-type: none"> • Maße: 152 x 152 x ø 90 mm • Ref.-Nr.: 1000879 ersetzt 1072 </p> <table border="0"> <tr> <td>Bestell-Nr.</td> <td>€/Stück</td> </tr> <tr> <td>24 023 64</td> <td>*</td> </tr> </table>	Bestell-Nr.	€/Stück	24 023 64	*	 <p>• Passend für Hansa: HVS 5 <ul style="list-style-type: none"> • Maße: 153 x 153 x ø 80 mm • Ref.-Nr.: 1000817 ersetzt 1025 </p> <table border="0"> <tr> <td>Bestell-Nr.</td> <td>€/Stück</td> </tr> <tr> <td>24 023 58</td> <td>*</td> </tr> </table>	Bestell-Nr.	€/Stück	24 023 58	*	 <p>• Passend für Hansa: HVS2N, HVS5./HSV <ul style="list-style-type: none"> • Maße: ø 81 x 150 mm • Ref.-Nr.: 1001719 ersetzt 1026 </p> <table border="0"> <tr> <td>Bestell-Nr.</td> <td>€/Stück</td> </tr> <tr> <td>24 014 32</td> <td>*</td> </tr> </table>	Bestell-Nr.	€/Stück	24 014 32	*
Bestell-Nr.	€/Stück																		
24 023 73	*																		
Bestell-Nr.	€/Stück																		
24 023 64	*																		
Bestell-Nr.	€/Stück																		
24 023 58	*																		
Bestell-Nr.	€/Stück																		
24 014 32	*																		
 <p>• Passend für Hansa: H(V)S8, HSGI 12, HBV <ul style="list-style-type: none"> • Maße: 150 x 150 x 6 mm • Ref.-Nr.: 1001733 ersetzt 1001721 und 1102 </p> <table border="0"> <tr> <td>Bestell-Nr.</td> <td>€/Stück</td> </tr> <tr> <td>24 034 43</td> <td>*</td> </tr> </table>	Bestell-Nr.	€/Stück	24 034 43	*	 <p>• Passend für Hansa: HSGI 22 <ul style="list-style-type: none"> • Maße: 178 x 178 x ø 117 mm • Stärke: 8 mm • Ref.-Nr.: 1001723 ersetzt 1669 </p> <table border="0"> <tr> <td>Bestell-Nr.</td> <td>€/Stück</td> </tr> <tr> <td>24 023 83</td> <td>*</td> </tr> </table>	Bestell-Nr.	€/Stück	24 023 83	*	 <p>• Passend für Hansa: HM, HMV, HMG E-DU <ul style="list-style-type: none"> • Maße: 150 x 150 x ø 80 mm • Ref.-Nr.: 1001724 ersetzt 1676 </p> <table border="0"> <tr> <td>Bestell-Nr.</td> <td>€/Stück</td> </tr> <tr> <td>24 023 86</td> <td>*</td> </tr> </table>	Bestell-Nr.	€/Stück	24 023 86	*	 <p>• Passend für Hansa: Compact-Brenner <ul style="list-style-type: none"> • Maße: 120 x 120 x ø 77 mm • Ref.-Nr.: 1001731 ersetzt 4406 </p> <table border="0"> <tr> <td>Bestell-Nr.</td> <td>€/Stück</td> </tr> <tr> <td>24 023 97</td> <td>*</td> </tr> </table>	Bestell-Nr.	€/Stück	24 023 97	*
Bestell-Nr.	€/Stück																		
24 034 43	*																		
Bestell-Nr.	€/Stück																		
24 023 83	*																		
Bestell-Nr.	€/Stück																		
24 023 86	*																		
Bestell-Nr.	€/Stück																		
24 023 97	*																		

Dichtungen



- Passend für Hansa: HSGI 5.1E-KS, HSGI 12.1E, 12.2E, 12.1EZ, 12.2EZ
- Maße: 21 x 30 mm
- Stärke: 3 mm
- Ref.-Nr.: 1001726

Bestell-Nr. €/Stück
24 023 88 *



Dichtung für Lufthülse

- Passend für Hansa: HBV 18,20,22
- Maße: 45 x 85 mm
- Ref.-Nr.: 1001728
- ersetzt 4103

Bestell-Nr. €/Stück
24 023 96 *

Ölvorwärmer

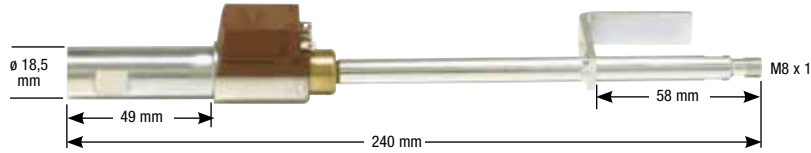

- Passend für Hansa: HVS3/5, HLV 5 und Convoir HLV 5
 - Ref.-Nr.: 1001248 ersetzt 3660
- Bestell-Nr. €/Stück
23 014 01 *

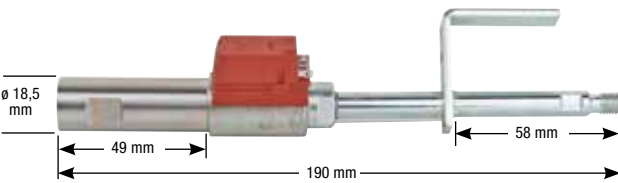

- Passend für Hansa: HVS 3/5, HLV 5 Standard
 - Für 120 mm Flammrohr
 - Ref.-Nr.: 3623
- Bestell-Nr. €/Stück
23 014 02 *



- Passend für Hansa: Convoir Jüka 2000
 - Ohne Skalenwinkel
 - Umbau von Reguliermutter und Magnetventil erforderlich
- Bestell-Nr. €/Stück
23 010 01 *

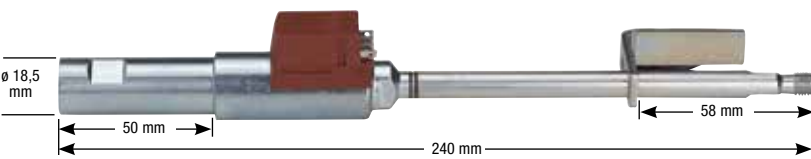

- Passend für Hansa: HVS 5.3, FPHE-LE 30-110 W
 - Ref.-Nr.: 1001247
 - ersetzt 3652
- Bestell-Nr. €/Stück
23 047 60 *

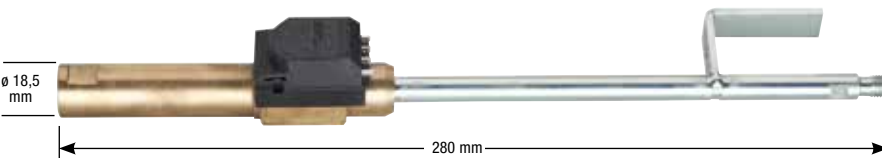

- Passend für Hansa: VIHA280P
 - Typ: Viskostat
 - Anschluss: M 8 x 1
 - Ref.-Nr.: 1001356 ersetzt 3632
- Bestell-Nr. €/Stück
23 047 66 *

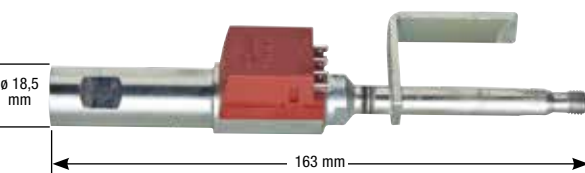

- Passend für Hansa: HMV
 - Anschluss: M 8 x 1
 - Ref.-Nr.: 1001250 ersetzt 3665
- Bestell-Nr. €/Stück
23 047 67 *

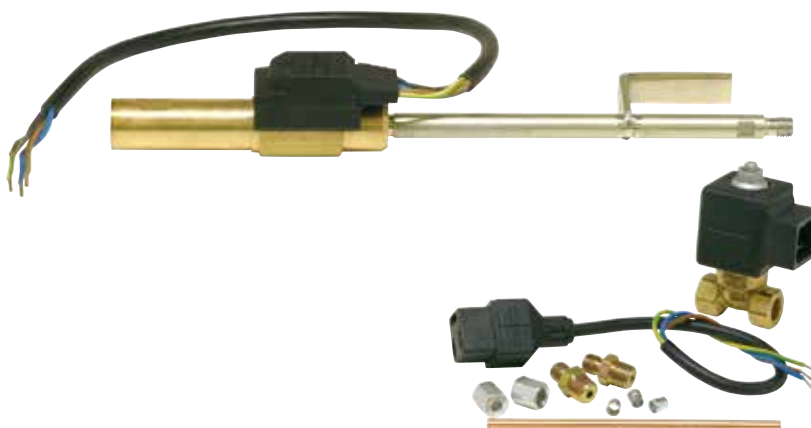

Umbausatz mit Ölvorwärmer

- Passend für Hansa: HVS3/5 - LN1/2
- bestehend aus:
 - Ölvorwärmer mit Gestänge
 - Rapa Magnetventil und Zubehör
 - Ersetzt Rapa Ölvorwärmer
- Ref.-Nr.: 1001225
- ersetzt 3262

Bestell-Nr. €/Satz
23 010 14 *



Zündelectroden / Zündelectrodenätze



• **Passend für Herrmann: HL 50/60 ELV**
 • Isolator: 25 x 40 mm
 • Draht: 2 x 7,5+31
 • Anschluss: 4 mm
 • Ref.-Nr.: 3.24.58.040

Bestell-Nr.	€/Stück
29 044 37	*



• **Passend für Herrmann: HL 280, F8, HH80**
 • Isolator: 11 x 85 mm
 • Draht gebogen: 23+24 mm
 • Anschluss: 6,3 mm
 • Ref.-Nr.: 1002500084

Bestell-Nr.	€/Stück
29 022 02	*



• **Passend für Herrmann: HG 65, HG 80**
 • Isolator: 8 x 55 mm
 • Draht gebogen: 10+7+30+7+11+20 mm
 • Anschluss: 6,3 mm
 • Ref.-Nr.: 1002500029

Bestell-Nr.	€/Stück
29 022 04	*



• **Passend für Herrmann HL 60 G/I/K/N/PLV**
 • Isolator: 2 x 7 / 12 x 65 mm
 • Draht: 2 + 15 + 25 mm
 • Anschluss: 4 mm
 • Ref.-Nr.: 1002500008

• **Lieferumfang:**
 - Halblech und Schraube

Bestell-Nr.	€/Satz
29 000 78	*



• **Passend für Herrmann HL60 N/P**
 • Isolator: 8/13 x 65 mm
 • Draht ø: 3,5 mm
 • Drahtlänge: 47 mm
 • Anschluss: 4,0 mm
 • Halblech: 14 x 37 mm
 • Ref.-Nr.: 10025.00056

• **Lieferumfang:**
 - Halblech und Schraube

Bestell-Nr.	€/Satz
29 000 70	*



• **Passend für Herrmann HL60 GLV/ILV/KLV**
 • Isolator: 8,5 x 65 mm
 • Draht ø: 3,5 mm
 • Drahtlänge: 14 + 24 mm
 • Anschluss: 4,0 mm
 • Ref.-Nr.: 10025.00055

• **Lieferumfang:**
 - Halblech und Schraube

Bestell-Nr.	€/Satz
29 000 71	*

Diverse Ersatzteile



Ölbrennerschlauch
 • **Passend für Herrmann HL50/60**
 • DN 10 (3/8") ÜWM x Rohrbogen 90° SR 8 LLR
 • Länge: 1250 mm
 • Ref.-Nr.: 10020.00001

Bestell-Nr.	€/Stück
27 005 20	*



Stauscheibe
 • **Passend für Herrmann: HL 50, HL 60 ALV**
 • Ausführung: 12-Schlitz
 • Ref.-Nr.: 1001500026

Bestell-Nr.	€/Stück
24 016 94	*



Stauscheibe
 • **Passend für Herrmann: HL 50**
 • Ausführung: 4-Schlitz
 • Ref.-Nr.: 1001500024

Bestell-Nr.	€/Stück
24 016 93	*



Zündtrafo ZA 23 075 E25
 • **Passend für Herrmann: HL 50**
 • Ref.-Nr.: 1002600009

Bestell-Nr.	€/Stück
28 043 47	*



Zündeinheit ZTÜ Federal Mogul
 • **Passend für Herrmann/Rotex**
 • Mit 3-poligem Anschluss
 • Ref.-Nr.: 10026.00007

Bestell-Nr.	€/Stück
28 000 12	*



Zündeinheit
 • **Passend für Herrmann: HL 50/60 ELV**
 • Ref.-Nr.: 3.11.58.077

Bestell-Nr.	€/Stück
28 029 16	*



Brennermotor
 • **Passend für Herrmann Gelbbrenner HL 50-60/ELV**
 • 90 W, 230 V / 50 Hz, Flansch NE
 • Linkslauf: 2750 U/min.
 • Pumpenaufnahme-ø: 32 mm
 • Welle-ø: 12,7 mm x 12/17 - einflächig
 • Ref.-Nr.: 3.13.58.012

Bestell-Nr.	€/Stück
24 011 52	*



Brennermotor
 • **Passend für Herrmann Blaubrenner HL60 GIKNT**
 • Leistung: 180 W
 • Spannung: 230 V/50 Hz
 • Pumpenaufnahme-ø: 32 mm
 • Welle-ø: 12,7 mm
 • Drehzahl: 2800 U/min
 • Kondensator: 5 µF
 • Ref.-Nr.: 10016.00025

Bestell-Nr.	€/Stück
24 003 67	*



Stellantrieb LKS130-10
 • **Passend für Herrmann: HLZ150**

Bestell-Nr.	€/Stück
24 013 13	*



Flammenfühler QRB 1 B
 • **Passend für Herrmann: HL 50**
 • Hochempfindlich
 • Mit Steckerkabel
 • Ref.-Nr.: 1001100020

Bestell-Nr.	€/Stück
20 016 27	*



Flanschdichtung
 • **Passend für Herrmann: HL 50**
 • Maße: ø 81 x 134 x 8 mm
 • Ref.-Nr.: 1000600148

Bestell-Nr.	€/Stück
24 017 00	*



Flanschdichtung
 • **Passend für Herrmann: HL 60**
 • Maße: ø 81 x 143 x 8 mm
 • Ref.-Nr.: 1000600004

Bestell-Nr.	€/Stück
24 017 01	*



Flanschdichtung
 • **Passend für Herrmann: HL 50/60 Schiebeflanschausführung**
 • Maße: ø 81 x 175 x 9 mm
 • Ref.-Nr.: 1000600003

Bestell-Nr.	€/Stück
24 016 90	*

Diverse Ersatzteile



Flanschdichtung

- Passend für Herrmann HL 40
- Ausführung: 12 mm
- Maße: \varnothing 81 x 183 x 134 x 12
- Ref.-Nr.: 1000600028

Bestell-Nr. €/Stück
24 004 01 *



Flanschdichtung

- Passend für Herrmann HL 40
- Ausführung: 20 mm
- Maße: \varnothing 81 x 183 x 134 x 20
- Ref.-Nr.: 1000600029

Bestell-Nr. €/Stück
24 004 02 *



Dichtung Brennerrohr

- Passend für Herrmann HL60 NLV/PLV
- Maße \varnothing : 98 x 113 mm
- Ref.-Nr.: 10006.00058

Bestell-Nr. €/Stück
24 003 64 *



O-Ring

- Passend für Herrmann HL60
- Maße \varnothing : 99 x 4 mm
- Material: Viton
- Ref.-Nr.: 10006.00059

Bestell-Nr. €/Stück
24 003 65 *



Ölbrennerpumpe BFP21 L3

- Passend für Herrmann: HL 50, HL 60 ALV
- Ref.-Nr.: 4.11.58.011

Bestell-Nr. €/Stück
26 000 12 *



Ölbrennerpumpe BFP 21L3 LEH

- Passend für Herrmann: HL 50/60 ELV
- Ref.-Nr.: 4.11.58.012

Bestell-Nr. €/Stück
26 000 15 *



Weitere Ölbrennerpumpen
finden Sie ab Seite 28.



Flammrohr MB800

- Passend für Herrmann HL60 GLV/ILV/KLV (Unit)
- Länge: 150 mm
- Maße \varnothing : 76 x 100 mm
- Ref.-Nr.: 10005.0005

Bestell-Nr. €/Stück
24 003 66 *



Flammrohr MB900

- Passend für Herrmann HL60 N/P
- Länge: 190 mm
- Maße \varnothing : 86 x 120 mm
- Ref.-Nr.: 10005.0006

Bestell-Nr. €/Stück
24 003 63 *

Ölvorwärmer

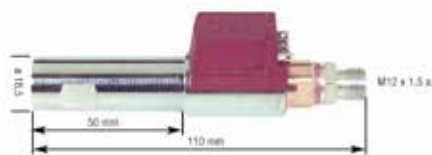

- Passend für Herrmann:
HL 50/60ALV
- Ref.-Nr.: 1002100023

Bestell-Nr. €/Stück
23 015 02 *

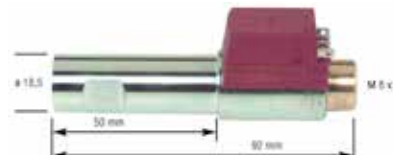

- Passend für Herrmann:
HL100A
- Ref.-Nr.: 1002100021

Bestell-Nr. €/Stück
23 001 01 *

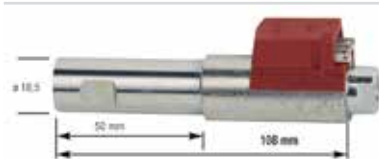

- Passend für Herrmann
HL40/60
- Ausführung: Mit LE-System
- Länge: 108 mm
- Ref.-Nr.: 10021.00017

Bestell-Nr. €/Stück
23 001 10 *



- Passend für Herrmann
HL40
- Ausführung: Ohne LE-System
- Länge: 92 mm
- Ref.-Nr.: 10021.00016

Bestell-Nr. €/Stück
23 001 02 *

Diverse Ersatzteile



Zündgebläse

- Passend für Herz: pelletstar 10-60
- Gebläserohr: 90 x 32 mm
- Leistung: 1600 W
- Mit Steckbuchse, ohne Kabel
- Ref.-Nr.: PE30308-604 ersetzt 5011000-548
- **Lieferumfang:**
 - Dichtung

Bestell-Nr.	€/Stück
90 865 70	*



Heizelement

- Passend für Herz: pelletstar 10-60
- Größe ohne Sockel: 78 x ø 26 mm
- Anschluss: Stecker 4 mm

passend für	Bestell-Nr.	€/Stück
Zündgebläse TRIAC	90 865 29	*
Zündgebläse IGNITER	90 865 30	*



Kohlen für Zündgebläse

- Passend für Herz: pelletstar 10-60
- Ref.-Nr.: 5011610-506
- **Lieferumfang:**
 - 1 Stück
 - (2 Stück sind erforderlich)

Bestell-Nr.	€/Stück
90 864 79	*

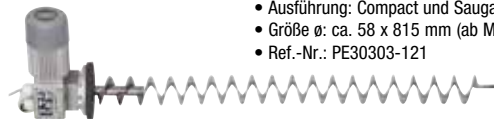

Einschubschnecke mit Motor und Gummimatte

- Passend für Herz: pelletstar Bio Control 10-60
- Ausführung: Compact und Saugaustragung
- Größe ø: ca. 58 x 815 mm (ab Motorflansch)
- Ref.-Nr.: PE30303-121

Bestell-Nr.	€/Stück
90 865 75	*



Saugturbine

- Passend für Herz: pelletstar Bio Control/Touch 10-60
- Ref.-Nr.: P030306-250

Bestell-Nr.	€/Stück
90 865 63	*



Einschubmotor Gummimatte

- Passend für Herz: pelletstar 10-60
- Maße (H x ø): 7 x 114 mm
- Schneckengetriebemotor an Einschub
- Ref.-Nr.: P030303-124

Bestell-Nr.	€/Stück
90 864 54	*



Dichtung Ventilatorgehäuse ebm 180, kesselseitig

- Passend für Herz: pelletstar BioControl/Touch 45-60, firestar DeLuxe/Lambda 18-40
- ø: 140 x 190 mm
- Ref.-Nr.: P030506-209

Bestell-Nr.	€/Stück
90 864 88	*



Dichtung Ventilatorgehäuse ebm 180, motorseitig

- Passend für Herz: pelletstar BioControl/Touch 45-60, firestar DeLuxe/Lambda 18-40
- ø: 180 x 210 mm
- Ref.-Nr.: P030506-208

Bestell-Nr.	€/Stück
90 865 05	*



Niveausensor BES

- Passend für Herz: pelletstar 10-60
- Typ: BES 516-326-E4-Y-03
- Größe: 30 x ø 18 mm
- Ref.-Nr.: 5020326-533

Bestell-Nr.	€/Stück
90 865 32	*



Kapazitivsensor

- Passend für Herz: pelletstar 10-60
- Maße (ø x L): 30 x 61 mm
- Anschlusskabel: 2000 mm
- Ref.-Nr.: 5020360-350

Bestell-Nr.	€/Stück
90 865 37	*



Feuerraumfühler

- Passend für Herz: pelletstar 10-60
- Anschlusskabel: 1800 mm
- Maße Hülse (L x ø): 150 x ø 6 mm
- Ref.-Nr.: 5121000-550

Bestell-Nr.	€/Stück
90 865 18	*



Gußrost Sensor BES

- Passend für Herz: pelletstar 10-60
- Typ: BES 516-386-E0-C-03
- Größe: 46 x ø 8 mm
- Ref.-Nr.: 5020324-529 ersetzt -531/-532

Bestell-Nr.	€/Stück
90 865 31	*



Kesselfühler

- Passend für Herz: pelletstar BioControl/Touch 10-60, firestar DeLuxe/Lambda 18-40
- Anschlusskabel: 2000 mm
- Typ: PT 1000
- Ref.-Nr.: 5121000-486

Bestell-Nr.	€/Stück
90 865 01	*



Anlegefühler

- Passend für Herz: pelletstar BioControl/Touch 10-60, firestar DeLuxe/Lambda 18-40
- Anschlusskabel: 2000 mm
- Typ: PT 1000
- Ref.-Nr.: 457201-010 ersetzt 4057201-000

Bestell-Nr.	€/Stück
90 864 97	*



Außenfühler

- Passend für Herz: pelletstar BioControl/Touch 10-60, firestar DeLuxe/Lambda 18-40
- Typ: PT1000
- Größe: 92 x 52 26 mm
- Ref.-Nr.: 4057001-000

Bestell-Nr.	€/Stück
90 864 94	*



Kondensator





Typ	passend für	Länge [mm]	ø [mm]	Ref.Nr.	Bestell-Nr.	€/Stück
1 µF zu Variante 2	Herz pelletstar BioControl 10-30 ab Bj. 10/2008	93	30	5010100-653	90 864 90	*
5 µF	pelletstar BioControl/Touch 10-60	57	35	3080230-052	90 865 00	*







Endschalter

Typ	passend für	Ref.Nr.	Bestell-Nr.	€/Stück
Für Füllraumbtür	Herz firestar DeLuxe 18-40	5010000-155	90 865 02	*
Für Aschentür-Kontakt	Herz pelletstar Bio Control/Touch 10-60	PE10000-155	90 864 99	*

Zündelectroden

 <ul style="list-style-type: none"> • Passend für Hofamat: K10/20/30/40/60, Reca Matic 1-4 • Isolator: 25 x 40 mm • Draht: gebogen 2 x 20+25+4 mm • Anschluss 4 mm • Ref.-Nr.: 170 024 <table border="1"> <tr> <td>Bestell-Nr.</td> <td>€/Stück</td> </tr> <tr> <td>29 002 05</td> <td>*</td> </tr> </table>	Bestell-Nr.	€/Stück	29 002 05	*	 <ul style="list-style-type: none"> • Passend für Hofamat: K1/9/14 • Isolator: 25 x 135 mm • Draht: gebogen 2 x 20+25+4 mm • Anschluss: 6,3 mm • Ref.-Nr.: 101 270 <table border="1"> <tr> <td>Bestell-Nr.</td> <td>€/Stück</td> </tr> <tr> <td>29 002 06</td> <td>*</td> </tr> </table>	Bestell-Nr.	€/Stück	29 002 06	*	 <ul style="list-style-type: none"> • Passend für Hofamat: Bluematic 1+2 • Isolator: 6,9 x 80 mm • Draht-Ø: 2 mm • Draht: 20 + 12 + 9 mm • Anschluss: 4,0 mm • Ref.-Nr.: 190661 <table border="1"> <tr> <td>Bestell-Nr.</td> <td>€/Stück</td> </tr> <tr> <td>29 000 67</td> <td>*</td> </tr> </table>	Bestell-Nr.	€/Stück	29 000 67	*	 <ul style="list-style-type: none"> • Passend für Hofamat: Bluematic 1+2 • Isolator: 6,9 x 80 mm • Draht-Ø: 2 mm • Draht: 20 + 12 + 9 mm • Anschluss: 4,0 mm • Ref.-Nr.: 190662 <table border="1"> <tr> <td>Bestell-Nr.</td> <td>€/Stück</td> </tr> <tr> <td>29 000 68</td> <td>*</td> </tr> </table>	Bestell-Nr.	€/Stück	29 000 68	*
Bestell-Nr.	€/Stück																		
29 002 05	*																		
Bestell-Nr.	€/Stück																		
29 002 06	*																		
Bestell-Nr.	€/Stück																		
29 000 67	*																		
Bestell-Nr.	€/Stück																		
29 000 68	*																		

Feuerungsautomaten

 <p>DKO 972 Mod. 05</p> <ul style="list-style-type: none"> • Passend für Hofamat: K20Z • Ref.-Nr.: 190 851 <table border="1"> <tr> <td>Bestell-Nr.</td> <td>€/Stück</td> </tr> <tr> <td>20 004 42</td> <td>*</td> </tr> </table>	Bestell-Nr.	€/Stück	20 004 42	*	 <p>DKO 974-N Mod. 05</p> <ul style="list-style-type: none"> • Passend für Hofamat: K10, K20 • Ref.-Nr.: 190 838 <table border="1"> <tr> <td>Bestell-Nr.</td> <td>€/Stück</td> </tr> <tr> <td>20 004 43</td> <td>*</td> </tr> </table>	Bestell-Nr.	€/Stück	20 004 43	*	 <p>DKW 976</p> <ul style="list-style-type: none"> • Passend für Hofamat: K10/20, Warmluftzerzeuger • Möglicher Ersatz für MMO 876 • Ref.-Nr.: 190 827 <table border="1"> <tr> <td>Bestell-Nr.</td> <td>€/Stück</td> </tr> <tr> <td>20 004 48</td> <td>*</td> </tr> </table>	Bestell-Nr.	€/Stück	20 004 48	*	 <p>DMG 970 Mod. 03</p> <ul style="list-style-type: none"> • Passend für Hofamat: Gasgebläse- und Kombibrenner • Zweistufig, teilweise ab Bj. 4/00 • Ref.-Nr.: 550 239 <table border="1"> <tr> <td>Bestell-Nr.</td> <td>€/Stück</td> </tr> <tr> <td>20 004 62</td> <td>*</td> </tr> </table>	Bestell-Nr.	€/Stück	20 004 62	*	 <p>Gas-Feuerungsautomat MMI 810.1 Mod. 33</p> <ul style="list-style-type: none"> • Auch Ersatz für Modell 55 • Ref.-Nr.: 501 034 <table border="1"> <tr> <td>Bestell-Nr.</td> <td>€/Stück</td> </tr> <tr> <td>20 006 03</td> <td>*</td> </tr> </table>	Bestell-Nr.	€/Stück	20 006 03	*
Bestell-Nr.	€/Stück																							
20 004 42	*																							
Bestell-Nr.	€/Stück																							
20 004 43	*																							
Bestell-Nr.	€/Stück																							
20 004 48	*																							
Bestell-Nr.	€/Stück																							
20 004 62	*																							
Bestell-Nr.	€/Stück																							
20 006 03	*																							

Diverse Ersatzteile

 <p>Hochfrequenzzündeinrichtung Satronic ZT 931</p> <ul style="list-style-type: none"> • Passend für Hofamat: K10/20/K30G • Ref.-Nr.: 550 235 <table border="1"> <tr> <td>Bestell-Nr.</td> <td>€/Stück</td> </tr> <tr> <td>28 036 31</td> <td>*</td> </tr> </table> <p>Zündeinheit ZT 930</p> <ul style="list-style-type: none"> • Passend für Hofamat: K10/20 ab Nr. 139172...u.a. • Stift-Ø: 4 mm • Ersetzt Serie ZT 900/801 • Ref.-Nr.: 190 579 <table border="1"> <tr> <td>Bestell-Nr.</td> <td>€/Stück</td> </tr> <tr> <td>28 036 17</td> <td>*</td> </tr> </table>	Bestell-Nr.	€/Stück	28 036 31	*	Bestell-Nr.	€/Stück	28 036 17	*	 <p>Zündtrafo ZA20 100 LH 11-05</p> <ul style="list-style-type: none"> • Passend für Hofamat: K1/9/14 • Baureihe-Aussetzbetrieb • Sekundärspannung: 2 x 5 kV • Sekundärstrom: 20 mA • Betriebsart: AB • Einschaltdauer: 33% • Primär: Steckerkabel fest • Sekundär: Form E fest eingebaute Hochspannungsleitung Ø 7 mm • Steckhülse für Ø 6,3 mm Steckstift • Ref.-Nr.: 101 111 <table border="1"> <tr> <td>Bestell-Nr.</td> <td>€/Stück</td> </tr> <tr> <td>28 016 03</td> <td>*</td> </tr> </table>	Bestell-Nr.	€/Stück	28 016 03	*				
Bestell-Nr.	€/Stück																
28 036 31	*																
Bestell-Nr.	€/Stück																
28 036 17	*																
Bestell-Nr.	€/Stück																
28 016 03	*																
 <p>Flammenfühler MZ 770S</p> <ul style="list-style-type: none"> • Passend für Hofamat: K10/20 • Steckbar ohne Adapter/Stopfen • Ref.-Nr.: 170 433 <table border="1"> <tr> <td>Bestell-Nr.</td> <td>€/Stück</td> </tr> <tr> <td>20 005 26</td> <td>*</td> </tr> </table>	Bestell-Nr.	€/Stück	20 005 26	*	 <p>Ölbrennerpumpe BFP20L3 071N7168</p> <ul style="list-style-type: none"> • Passend für Hofamat K1 • Drehrichtung: Links • Ersetzt die Baureihe MS 10 • Ref.-Nr.: 220 093 <table border="1"> <tr> <td>Bestell-Nr.</td> <td>€/Stück</td> </tr> <tr> <td>26 000 08</td> <td>*</td> </tr> </table>	Bestell-Nr.	€/Stück	26 000 08	*								
Bestell-Nr.	€/Stück																
20 005 26	*																
Bestell-Nr.	€/Stück																
26 000 08	*																
 <p>Ölbrennerpumpe BFP21L3</p> <ul style="list-style-type: none"> • Passend für Hofamat K10/20/40/60/9/14 • Ref.-Nr.: 190 027 • Welle: 1-flächig • 1-stufig • Düsenausgang: beidseitig DN 6 (1/8") • Öldruck: 7-20 bar • Mit eingebaute Magnetventil 220 V/50 Hz • Hersteller-Nr.: 071N7170 ersetzt 071N0170 <table border="1"> <tr> <td>Bestell-Nr.</td> <td>€/Stück</td> </tr> <tr> <td>26 000 12</td> <td>*</td> </tr> </table>	Bestell-Nr.	€/Stück	26 000 12	*	 <p>Ölbrennerpumpe BFP52 EL3</p> <ul style="list-style-type: none"> • Passend für Hofamat K20Z/K30Z/K14Z • 2-stufig • Drehrichtung: Links • 2 eingebaute Magnetventile • 230 V/50/60 Hz • Ref.-Nr.: 190 309 <table border="1"> <tr> <td>Bestell-Nr.</td> <td>€/Stück</td> </tr> <tr> <td>26 010 12</td> <td>*</td> </tr> </table>	Bestell-Nr.	€/Stück	26 010 12	*								
Bestell-Nr.	€/Stück																
26 000 12	*																
Bestell-Nr.	€/Stück																
26 010 12	*																
 <p>Brennermotor</p> <ul style="list-style-type: none"> • Passend für Hofamat K10/20/40/60, BlueMatic, RecaMatic • 60 W, 230 V/50 Hz • Linkslauf: 2750 U/min. • Pumpenaufnahme-Ø: 32 mm • Ref.-Nr.: 170 106 <table border="1"> <tr> <td>Bestell-Nr.</td> <td>€/Stück</td> </tr> <tr> <td>24 011 11</td> <td>*</td> </tr> </table>	Bestell-Nr.	€/Stück	24 011 11	*	 <p>Brennermotor</p> <ul style="list-style-type: none"> • Passend für Hofamat Gas K10-60 • Leistung: 50 W • Spannung: 230 V/50 Hz • Ref.-Nr.: 501113 <table border="1"> <tr> <td>Bestell-Nr.</td> <td>€/Stück</td> </tr> <tr> <td>24 018 21</td> <td>*</td> </tr> </table>	Bestell-Nr.	€/Stück	24 018 21	*								
Bestell-Nr.	€/Stück																
24 011 11	*																
Bestell-Nr.	€/Stück																
24 018 21	*																
 <p>Ölschlauch</p> <ul style="list-style-type: none"> • Passend für Hofamat K1/9/14 • Länge: 1000 mm • Einerseits DN 10 (3/8") ÜWM • Andererseits DN 8 (1/4") Einschraubnippel zyl • Ref.-Nr.: 101 835 <table border="1"> <tr> <td>Bestell-Nr.</td> <td>€/Stück</td> <td>VPE</td> <td>€/Stück/VPE</td> </tr> <tr> <td>27 001 11</td> <td>*</td> <td>25</td> <td>*</td> </tr> </table>	Bestell-Nr.	€/Stück	VPE	€/Stück/VPE	27 001 11	*	25	*	 <p>Ölschlauch</p> <ul style="list-style-type: none"> • Passend für Hofamat K10/20/40/60 • Länge: 1000 mm • Einerseits DN 10 (3/8") ÜWM • Andererseits Rohrbogen M12 x 1,5 ÜWM mit Kegel • Ref.-Nr.: 170 148 <table border="1"> <tr> <td>Bestell-Nr.</td> <td>€/Stück</td> <td>VPE</td> <td>€/Stück/VPE</td> </tr> <tr> <td>27 003 10</td> <td>*</td> <td>25</td> <td>*</td> </tr> </table>	Bestell-Nr.	€/Stück	VPE	€/Stück/VPE	27 003 10	*	25	*
Bestell-Nr.	€/Stück	VPE	€/Stück/VPE														
27 001 11	*	25	*														
Bestell-Nr.	€/Stück	VPE	€/Stück/VPE														
27 003 10	*	25	*														



Diverse Ersatzteile



Ölvorwärmer

- Passend für Hofamat: K40/60

- Mit Düsenstock
- Ref.-Nr.: 177023

Bestell-Nr. €/Stück
23 016 01 *



Ölvorwärmer

- Passend für Hofamat: K10/20, Reca-Matic 1

- M 8 x 1
- Mit Skalenwinkel und Düsenstock
- Ref.-Nr.: 190 034

Bestell-Nr. €/Stück
23 016 07 *

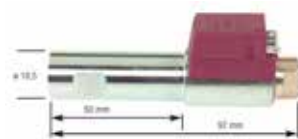

Ölvorwärmer

- Passend für Hofamat: Oilon Junior, Thyssen-Rheinstahl
- Ohne Düsenstock DN 6 (1/8")

Bestell-Nr. €/Stück
23 001 02 *



Anschlusskabel für Ölvorwärmer

- Passend für Danfoss, Satronic und Viskostat Ölvorwärmer
- Länge: 700 mm

Bestell-Nr. €/Stück
23 001 09 *



Flammrohr

- Passend für Hofamat: Reca Matic 1/2
- Ref.-Nr.: 190745

Bestell-Nr. €/Stück
24 018 18 *



Flammrohr

- Passend für Hofamat: Blue Matic 1

- Ref.-Nr.: 190474

Bestell-Nr. €/Stück
24 018 16 *



Flammrohr

- Passend für Hofamat: Blue Matic 2
- Ref.-Nr.: 190476

Bestell-Nr. €/Stück
24 018 17 *



Flammrohr

- Passend für Hofamat: K10 Gas Novo Matic

- Mit Rezirkulation
- Ref.-Nr.: 550206

Bestell-Nr. €/Stück
24 018 23 *



Brennerhaube

- Passend für Hofamat: K10, K20
- Ausführung: Schallisoliert
- Maße: 265 x 269 x 182 mm
- Ref.-Nr.: 190 113

Bestell-Nr. €/Stück
24 030 81 *



Brennkammereinsatz

- Passend für Hofamat: Maxum 20 KW, Trium 20 KW
- ø: 245 mm
- Länge: 230 mm, mit Griff 545 mm
- Ref.-Nr.: 970 724

Bestell-Nr. €/Stück
24 030 92 *



Brennkammereinsatz

- Passend für Hofamat: Unit 21/28 kW
- ø: 225 mm
- Länge: 435 mm, mit Griff 565 mm
- Ref.-Nr.: 970 258

Bestell-Nr. €/Stück
24 030 71 *



Brennkammereinsatz

- Passend für Hofamat: Maxum 25/30 KW, Trium 25/30 KW
- ø: 245 mm
- Länge: 290 mm, mit Griff 645 mm
- Ref.-Nr.: 970 725

Bestell-Nr. €/Stück
24 030 84 *



Brennkammereinsatz

- Passend für Hofamat: Unit 28/38 KW
- ø: 288 mm
- Länge: 540 mm, mit Griff 670 mm
- Ref.-Nr.: 970 259

Bestell-Nr. €/Stück
24 030 91 *



Brennkammereinsatz

- Passend für Hofamat: Unit 14/21 KW
- ø: 224 mm
- Länge: 340 mm, mit Griff 440 mm
- Ref.-Nr.: 970 257

Bestell-Nr. €/Stück
24 030 70 *



Luftleitkonus

- Passend für Hofamat: K40 Öl/Gas
- Maße: Ring ø 135 mm, Höhe 24 mm
- Ref.-Nr.: 170 006

Bestell-Nr. €/Stück
24 030 76 *



Luftleitkonus

- Passend für Hofamat: K60 Öl/Gas
- Maße: Ring ø 135, Höhe 20
- Ref.-Nr.: 177 008

Bestell-Nr. €/Stück
24 030 88 *



Isolierung für Kesseltür

- Passend für Hofamat: Maxum 20/25/32/40 KW, Trium 20/25/30 KW
- Maße: 310 x 110 x 45 mm
- Ref.-Nr.: 970 850
- Lieferumfang: - Schrauben

Bestell-Nr. €/Stück
24 030 78 *

Wartungs- und Reinigungssets

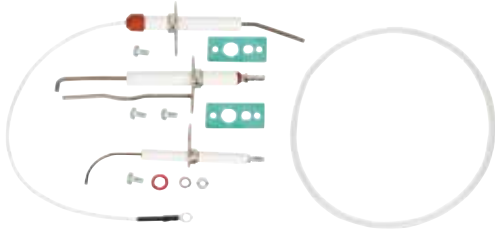

- **Passend für Intercal: ProKondens H15, HS15, HS25, S30, HSE25, SE25**
- Ref.-Nr.: 88.20270-0960
- **Lieferumfang:**
 - Kondenswasser-Elektrode
 - Ionisationselektrode
 - Zündelektrode
 - Dichtung für Brennkammerdeckel

Bestell-Nr.	€/Set
90 862 68	*



- **Passend für Intercal: ProKondens H15, HS15/25, S30, HS25, SE25**
- Ref.-Nr.: 88.20270-0970
- **Lieferumfang:**
 - Kondenswasser-Elektrode
 - Zündelektrode
 - Ionisationselektrode
 - Dichtung für Brennkammerdeckel
 - Isolierung Brennkammer

Bestell-Nr.	€/Set
90 862 69	*

Ersatzteile passend für Gas-Brennwert-Wandgerät ECOHEAT Gas



Kondenswasser Elektrode

- **Passend für Intercal:**
H15/HS15/HS25/S30/
HSE25/SE25
- Ref.-Nr.: 88.20270-0430

Bestell-Nr.	€/Stück
90 833 05	*



Zündelektrode

- **Passend für Intercal:**
H15/HS15/HS25/S30/
HSE25/SE25
- Ref.-Nr.: 88.20270-0420

Bestell-Nr.	€/Stück
90 833 04	*



Überwachungselektrode

- **Passend für Intercal:**
H15/HS15/HS25/S30/
HSE25/SE25
- Ref.-Nr.: 88.20270-0470

Bestell-Nr.	€/Stück
90 833 07	*



Steuerungsplatine

- **Passend für Intercal:**
H15/HS15/HS25/S30
- Ref.-Nr.: 88.20270-0110

Bestell-Nr.	€/Stück
90 833 24	*

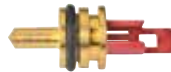

NTC-Fühler rot

- **Passend für Intercal: S30**
- Ref.-Nr.: 88.20270-0240

Bestell-Nr.	€/Stück
90 833 21	*



Druckwächter Wasser

- **Passend für Intercal: H15/HS15/
HS25/S30/HSE25/SE25**
- Ref.-Nr.: 88.20270-0160

Bestell-Nr.	€/Stück
90 833 15	*



Sicherheitsventil

- **Passend für Intercal:**
H15/HS15/HS25/S30/
HSE25/SE25
- Ref.-Nr.: 88.20270-0210

Bestell-Nr.	€/Stück
90 833 19	*



Ventileinsatz für 3-Wege Ventil

- **Passend für Intercal:**
H15/HS15/HS25/S30
bis Baujahr ca. Mitte 2012
- Ref.-Nr.: 88.20270-0190

Bestell-Nr.	€/Stück
90 833 17	*



Ventileinsatz 3-Wege-Ventil

- **Passend für Intercal:**
H15/HS15/HS25/S30
ab Baujahr ca. Mitte 2012
- Ref.-Nr.: 88.20270-0192

Bestell-Nr.	€/Stück
90 856 79	*



Stellantrieb

- **Passend für Intercal**
H15/HS15/HS25/S30
bis Baujahr ca. Mitte 2012
- Ref.-Nr.: 88.20270-0200

Bestell-Nr.	€/Stück
90 833 18	*



Stellantrieb

- **Passend für Intercal:**
H15/HS15/HS25/S30
ab Baujahr ca. Mitte 2012
- Ref.-Nr.: 88.20270-0202

Bestell-Nr.	€/Stück
90 856 80	*



Rückschlagventil

- **Passend für Intercal:**
H15/HS15/HS25/S30/
HSE25/SE25
- Ref.-Nr.: 88.20270-0170

Bestell-Nr.	€/Stück
90 833 16	*



Flussregler

- **Passend für Intercal: S30**
- Ref.-Nr.: 88.20270-0220

Bestell-Nr.	€/Stück
90 833 20	*



Vor- und Rücklauffühler

- **Passend für: Typ H15 /
HS15/ HS25 / S30**
- Ref.-Nr.: 88.20270-0340

Bestell-Nr.	€/Stück
90 833 13	*



Abgasfühler

- **Passend für Intercal: H15/HS15/
HS25/S30/HSE25/SE25**
- Ref.-Nr.: 88.20270-0520

Bestell-Nr.	€/Stück
90 833 03	*



Schauglas mit Dichtung

- **Passend für Intercal: H15/HS15/
HSE15/SE25/S30**
- Ref.-Nr.: 88.20270-0475

Bestell-Nr.	€/Stück
90 016 38	*



Zeitschaltuhr

- **Passend für Intercal:**
H15/HS15/HS25/S30
- Ref.-Nr.: 88.20270-0120

Bestell-Nr.	€/Stück
90 833 02	*



Außenfühler

- **Passend für Intercal: H15/HS15/
HS25/S30/HSE25/SE25**
- Ref.-Nr.: 88.20270-0130

Bestell-Nr.	€/Stück
90 833 00	*

Ersatzteile passend für Gas-Brennwert-Wandgerät ECOHEAT Gas

 <p>Gasventil <ul style="list-style-type: none"> • Passend für Intercal: H15/HS15/HS25/S30/HSE25/SE25 • Ref.-Nr.: 88.20270-0440 <table border="1"> <tr> <td>Bestell-Nr.</td> <td>€/Stück</td> </tr> <tr> <td>90 833 06</td> <td>*</td> </tr> </table> </p>	Bestell-Nr.	€/Stück	90 833 06	*	 <p>Zündtransformator <ul style="list-style-type: none"> • Passend für Intercal: H15/HS15/HS25/ S30/HSE25/SE25 • Ref.-Nr.: 88.20270-0480 <table border="1"> <tr> <td>Bestell-Nr.</td> <td>€/Stück</td> </tr> <tr> <td>90 833 08</td> <td>*</td> </tr> </table> </p>	Bestell-Nr.	€/Stück	90 833 08	*	 <p>Entlüfter <ul style="list-style-type: none"> • Passend für Intercal: H15/HS15/HS25/S30 • Aus Messing • Ref.-Nr.: 88.20270-0310 <table border="1"> <tr> <td>Bestell-Nr.</td> <td>€/Stück</td> </tr> <tr> <td>90 833 11</td> <td>*</td> </tr> </table> </p>	Bestell-Nr.	€/Stück	90 833 11	*																	
Bestell-Nr.	€/Stück																														
90 833 06	*																														
Bestell-Nr.	€/Stück																														
90 833 08	*																														
Bestell-Nr.	€/Stück																														
90 833 11	*																														
 <p>Sicherheitstemperaturbegrenzer <ul style="list-style-type: none"> • Passend für Intercal: H15/HS15/HS25/S30 • Ref.-Nr.: 88.20270-0330 <table border="1"> <tr> <td>Bestell-Nr.</td> <td>€/Stück</td> </tr> <tr> <td>90 833 12</td> <td>*</td> </tr> </table> </p>	Bestell-Nr.	€/Stück	90 833 12	*	 <p>Entlüfter Kunststoff <ul style="list-style-type: none"> • Passend für Intercal: H15/HS15/HS25/S30 • Ref.-Nr.: 88.20270-0390 <table border="1"> <tr> <td>Bestell-Nr.</td> <td>€/Stück</td> </tr> <tr> <td>90 856 78</td> <td>*</td> </tr> </table> </p>	Bestell-Nr.	€/Stück	90 856 78	*	 <p>Speicherfühler <ul style="list-style-type: none"> • Passend für Intercal: H15/HS15/HS25/S30/HSE25/SE25/HSE25/SE25 • Ref.-Nr.: 88.20270-0140 <table border="1"> <tr> <td>Bestell-Nr.</td> <td>€/Stück</td> </tr> <tr> <td>90 833 01</td> <td>*</td> </tr> </table> </p>	Bestell-Nr.	€/Stück	90 833 01	*																	
Bestell-Nr.	€/Stück																														
90 833 12	*																														
Bestell-Nr.	€/Stück																														
90 856 78	*																														
Bestell-Nr.	€/Stück																														
90 833 01	*																														
 <p>Wärmetauscher <ul style="list-style-type: none"> • Lieferumfang: - Dichtung für Vor- und Rücklauf <table border="1"> <thead> <tr> <th>passend für</th> <th>Ref.Nr.</th> <th>Bestell-Nr.</th> <th>€/Stück</th> </tr> </thead> <tbody> <tr> <td>Intercal H15/HS15</td> <td>88.20270-501</td> <td>24 035 01</td> <td>*</td> </tr> <tr> <td>Intercal HS25</td> <td>88.20270-506</td> <td>24 035 02</td> <td>*</td> </tr> <tr> <td>Intercal S30</td> <td>88.20270-509</td> <td>24 035 03</td> <td>*</td> </tr> </tbody> </table> </p>		passend für	Ref.Nr.	Bestell-Nr.	€/Stück	Intercal H15/HS15	88.20270-501	24 035 01	*	Intercal HS25	88.20270-506	24 035 02	*	Intercal S30	88.20270-509	24 035 03	*	<p>Gebläse</p>  <table border="1"> <thead> <tr> <th>passend für</th> <th>Ref.Nr.</th> <th>Bestell-Nr.</th> <th>€/Stück</th> </tr> </thead> <tbody> <tr> <td>Intercal H15/HS15/HSE25/SE25</td> <td>88.20270-0400</td> <td>90 833 22</td> <td>*</td> </tr> <tr> <td>Intercal HS25/S30</td> <td>88.20270-0405</td> <td>90 833 23</td> <td>*</td> </tr> </tbody> </table>		passend für	Ref.Nr.	Bestell-Nr.	€/Stück	Intercal H15/HS15/HSE25/SE25	88.20270-0400	90 833 22	*	Intercal HS25/S30	88.20270-0405	90 833 23	*
passend für	Ref.Nr.	Bestell-Nr.	€/Stück																												
Intercal H15/HS15	88.20270-501	24 035 01	*																												
Intercal HS25	88.20270-506	24 035 02	*																												
Intercal S30	88.20270-509	24 035 03	*																												
passend für	Ref.Nr.	Bestell-Nr.	€/Stück																												
Intercal H15/HS15/HSE25/SE25	88.20270-0400	90 833 22	*																												
Intercal HS25/S30	88.20270-0405	90 833 23	*																												
 <p>Ausdehnungsgefäß <ul style="list-style-type: none"> • Passend für Intercal: ECOHEAT Gas-ProKondens, H 15/HS 15 • Kann integriert werden wenn kein stationäres Ausdehnungsgefäß installiert wird • Volumen: 8 Liter • Ref.-Nr.: 88.20270-1090 • Lieferumfang: - Befestigungsmaterial - Verrohrung <table border="1"> <tr> <td>Bestell-Nr.</td> <td>€/Stück</td> </tr> <tr> <td>90 829 70</td> <td>*</td> </tr> </table> </p>	Bestell-Nr.	€/Stück	90 829 70	*	 <p>Platten-Wärmetauscher <ul style="list-style-type: none"> • Passend für Intercal: S30 • Ref.-Nr.: 88.20270-0150 <table border="1"> <tr> <td>Bestell-Nr.</td> <td>€/Stück</td> </tr> <tr> <td>90 833 14</td> <td>*</td> </tr> </table> </p>			Bestell-Nr.	€/Stück	90 833 14	*																				
Bestell-Nr.	€/Stück																														
90 829 70	*																														
Bestell-Nr.	€/Stück																														
90 833 14	*																														
 <p>Umwälzpumpe</p> <table border="1"> <thead> <tr> <th>passend für</th> <th>Ref.Nr.</th> <th>Bestell-Nr.</th> <th>€/Stück</th> </tr> </thead> <tbody> <tr> <td>H15 / HS15</td> <td>88.20270-0300</td> <td>90 833 09</td> <td>*</td> </tr> <tr> <td>S30 / HS25</td> <td>88.20270-0305</td> <td>90 833 10</td> <td>*</td> </tr> </tbody> </table>				passend für	Ref.Nr.	Bestell-Nr.	€/Stück	H15 / HS15	88.20270-0300	90 833 09	*	S30 / HS25	88.20270-0305	90 833 10	*																
passend für	Ref.Nr.	Bestell-Nr.	€/Stück																												
H15 / HS15	88.20270-0300	90 833 09	*																												
S30 / HS25	88.20270-0305	90 833 10	*																												

Das passt – Artikel aus dem WS-Sortiment



Abgasanalyse MRU DELTAsmart Longlife

- Für Brennstoffe: Öl-, Gas- und Festbrennstoffe
- Grundfunktionen: Abgas, Zug, Druck, CO-Umgebung, Differenztemperatur
- Messbereich CO: 0 bis 4000 ppm
- Bildschirm: Farbdisplay 2,8"
- Mit Touchscreen
- Stromversorgung: Akku: Li-Ion 2.200 mAh
- Speicherplätze für Messprotokolle: 1000
- TÜV-geprüft: nach EN 50379, Teil 1 und 3 / Ausführung B Teil 2
- Garantiezeit: 4 Jahre
- Maße Gerät (L x B x H): 169 x 82 x 44 mm
- Schutzart: IP30
- Gewicht Gerät einzeln: 573 g
- **Lieferumfang:**
 - Abgasanalysegerät Länderversion D
 - Netzteil 100-240 V
 - Kompakt-Rauchgassonde, Länge 250 mm, ø 8 mm
 - Ersatz Taschensternfilter für die Kondensatfalle

Ausführung	Bestell-Nr.	€/Set
Set E (ohne H2 kompensierten CO-Sensor)	70 005 45	*

Ersatzteile für Intercal Brenner SLV 10 B

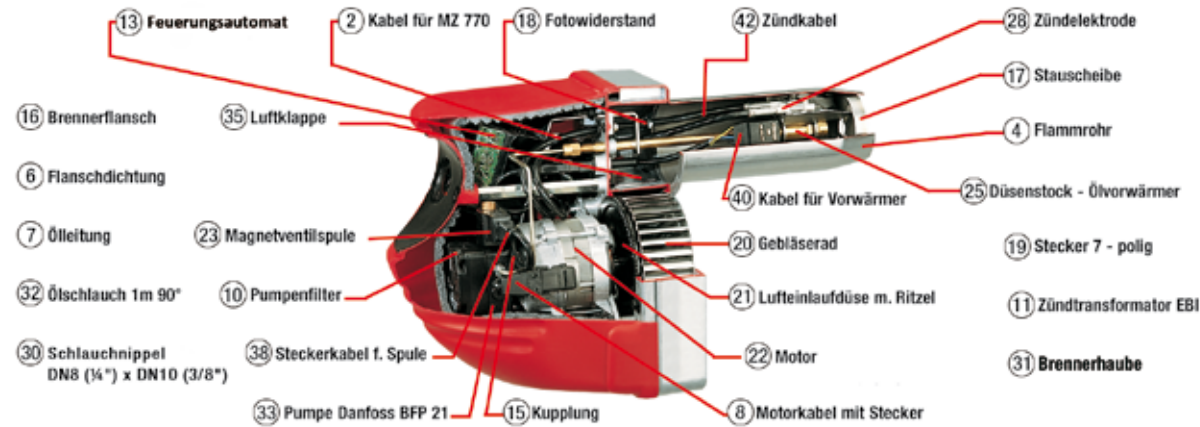

Position	Bezeichnung	Bestell-Nr.	€/Stück
2	Kabel für MZ 770	20 005 46	*
4	Flammrohr	24 015 52	*
6	Flanschdichtung	24 014 33	*
7	Ölleitung	30 029 07	*
8	Motorkabel mit Stecker	24 010 01	*
10	Pumpenfilter	26 014 03	*
11	Zündeinheit EBI, elektronisch	28 029 17	*
13	bis 2015: Feuerungsautomat Satronic DKO 974	20 004 43	*
13	ab 2015: Feuerungsautomat Siemens LMO 14.111	20 033 32	*
15	Kupplung	24 006 04	*
16	Brennerflansch	24 015 54	*
17	Stauscheibe	24 015 96	*
18	bis 2015: Fotowiderstand MZ 770 S	20 005 26	*
18	ab 2015: Fotowiderstand QRB 1 B	20 016 03	*
19	Stecker 7-polig	62 007 07	*

Position	Bezeichnung	Bestell-Nr.	€/Stück
20	Gebälserad	24 016 45	*
21	Lufteinlaufdüse mit Ritzel	24 016 47	*
22	Brennermotor	24 009 07	*
23	Magnetventil-Spule	26 050 94	*
25	Ölvorwärmer	23 017 07	*
28	Doppelzündelektrode	29 002 02	*
30	Schlauchnippel DN 8 (1/4") x DN 10 (3/8")	32 013 13	*
31	Brennerhaube	10 002 05	*
32	Ölschlauch einzeln 1 m, 90°	27 002 04	*
33	Pumpe Danfoss BFP 21 L3	26 010 11	*
35	Luftklappe	24 016 43	*
38	Steckerkabel für Spule	26 004 08	*
40	Kabel für Vorwärmer	23 001 09	*
42	Zündkabel	28 042 12	*

Ersatzteile für Intercal Brenner SLV 100 B

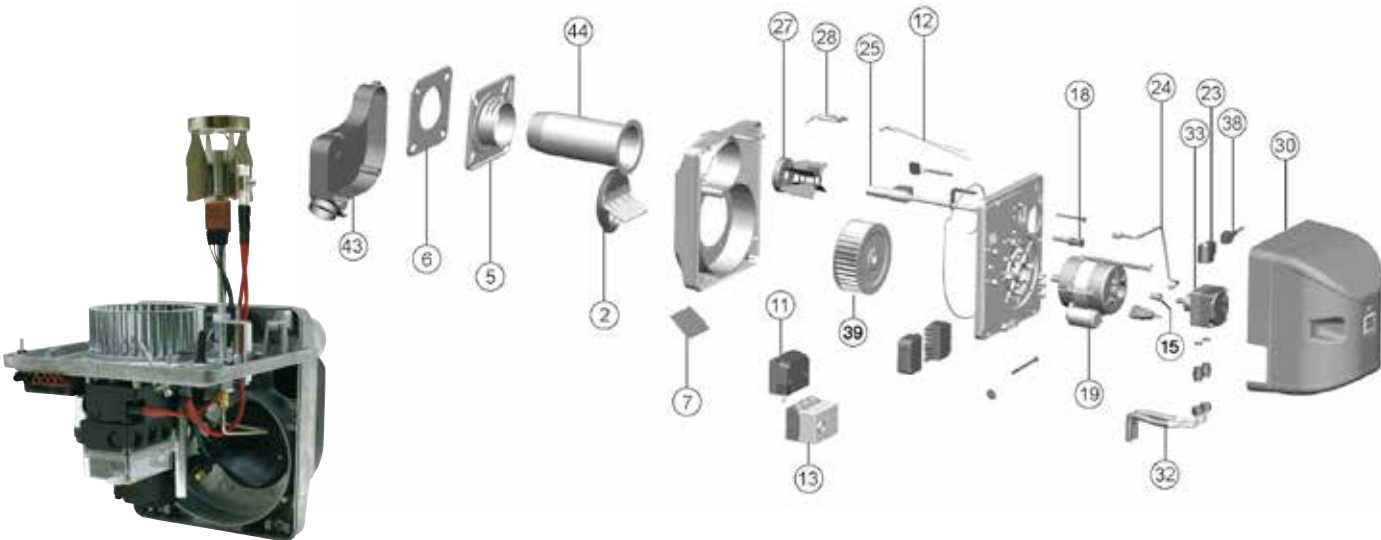

Position	Bezeichnung	Bestell-Nr.	€/Stück
2	Lufteinlaufdüse	24 018 00	*
5	Brennerflansch ø 80 mm	24 016 66	*
6	Flanschdichtung	24 014 33	*
7	Luftklappe	24 018 02	*
11	Zündeinheit EBI, elektronisch	28 029 17	*
12	Zündkabel einzeln	28 043 91	*
13	bis 2015: Feuerungsautomat Satronic DKO 974	20 004 43	*
13	ab 2015: Feuerungsautomat Siemens LMO 14.111	20 033 32	*
15	Kupplung	24 006 04	*
18	bis 2015: Fotowiderstand MZ 770 S	20 005 26	*
18	ab 2015: Fotowiderstand QRB 1 B	20 016 03	*
18	ab 08.2019: Fotowiderstand QRB 4 B	24 003 70	*
19	Gebälsemotor	24 018 04	*

Position	Bezeichnung	Bestell-Nr.	€/Stück
23	Magnetventil-Spule	26 050 94	*
24	Öldruckleitung	24 018 05	*
25	Ölvorwärmer	23 017 07	*
27	Stauscheibe	24 018 03	*
28	Doppelzündelektrode	29 002 02	*
30	Brennerhaube	10 002 13	*
32	Ölschlauch einzeln 1 m, 90°	27 002 04	*
33	Pumpe Danfoss BFP 21 L3	26 010 11	*
38	Steckerkabel für Spule	26 004 08	*
39	Gebälserad	24 018 72	*
43	Luftkasten	24 018 39	*
44	Flammrohr	24 001 89	*

* Unsere tagesaktuellen Preise finden Sie auf www.weinmann-schanz.de

Ersatzteile für Intercal Brenner BNR 100

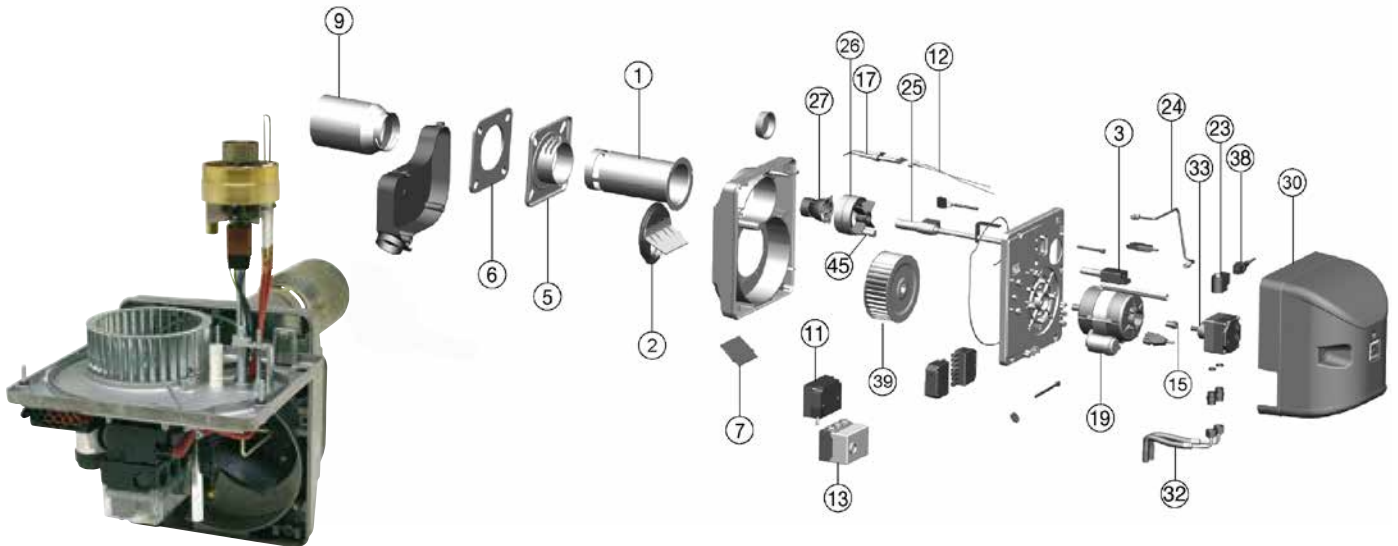

Position	Bezeichnung	Bestell-Nr.	€/Stück
1	Adapterrohr	24 016 49	*
2	Luftfeinlaufdüse	24 018 00	*
3	bis 2015: Honeywell IRD 1010 weiß ab 2015: Siemens QRC	20 005 40 20 016 28	*
5	Brennerflansch ø 80 mm	24 016 66	*
6	Flanschdichtung	24 014 33	*
7	Luftklappe	24 018 02	*
9	Flammrohr	24 016 58	*
11	Zündeinheit EBI, elektronisch	28 029 17	*
12	Zündkabel einzeln	28 043 91	*
13	bis 2015: Feuerungsautomat Satronic DKO 974 ab 2015: Feuerungsautomat Siemens LMO 14.111	20 004 43 20 033 32	*
15	Kupplung	24 006 04	*
17	Doppelzündelektrode	29 055 33	*

Position	Bezeichnung	Bestell-Nr.	€/Stück
19	Gebläsemotor	24 018 04	*
23	Magnetventil-Spule	26 050 94	*
24	Öldruckleitung	24 018 05	*
25	Ölvorwärmer	23 017 07	*
26	Mischkopf kplt.	24 020 21	*
27	Luftdüse	24 019 13	*
30	Brennerhaube	10 002 13	*
32	Ölschlauch einzeln 1 m, 90°	27 002 04	*
33	Pumpe Danfoss BFP 21 L3	26 010 11	*
38	Steckerkabel für Spule	26 004 08	*
39	Gebläserad	24 018 72	*
43	Luftkasten	24 018 39	*
45	Lichtrohr Endstück	24 001 88	*

Ersatzteile für Intercal Brenner SGN 10

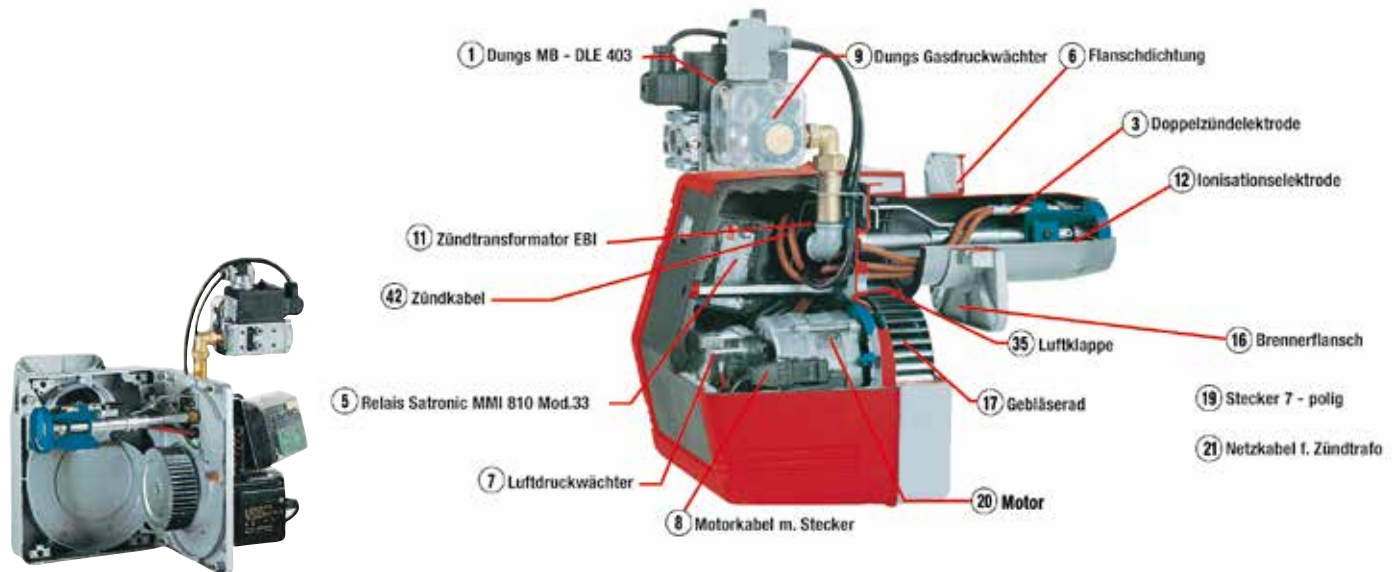

Position	Bezeichnung	Bestell-Nr.	€/Stück
1	Dungs MB - DLE 403	55 024 01	*
3	Doppelzündelektrode	29 030 72	*
5	Relais Satronic MMI 810 Mod. 33	20 006 03	*
6	Flanschdichtung	24 014 33	*
7	Luftdruckwächter	56 016 11	*
8	Motorkabel mit Stecker	24 010 01	*
9	Dungs Gasdruckwächter	55 035 48	*
12	Ionisationselektrode	29 030 71	*

Position	Bezeichnung	Bestell-Nr.	€/Stück
16	Brennerflansch	24 015 54	*
17	Gebläserad	24 016 44	*
19	Stecker 7-polig	62 007 07	*
20	Motor	24 009 01	*
21	Netzkabel für Zündtrafo	28 029 02	*
35	Luftklappe	24 016 43	*
42	Zündkabel	28 042 12	*

Ersatzteile für Intercal Brenner SGN 100

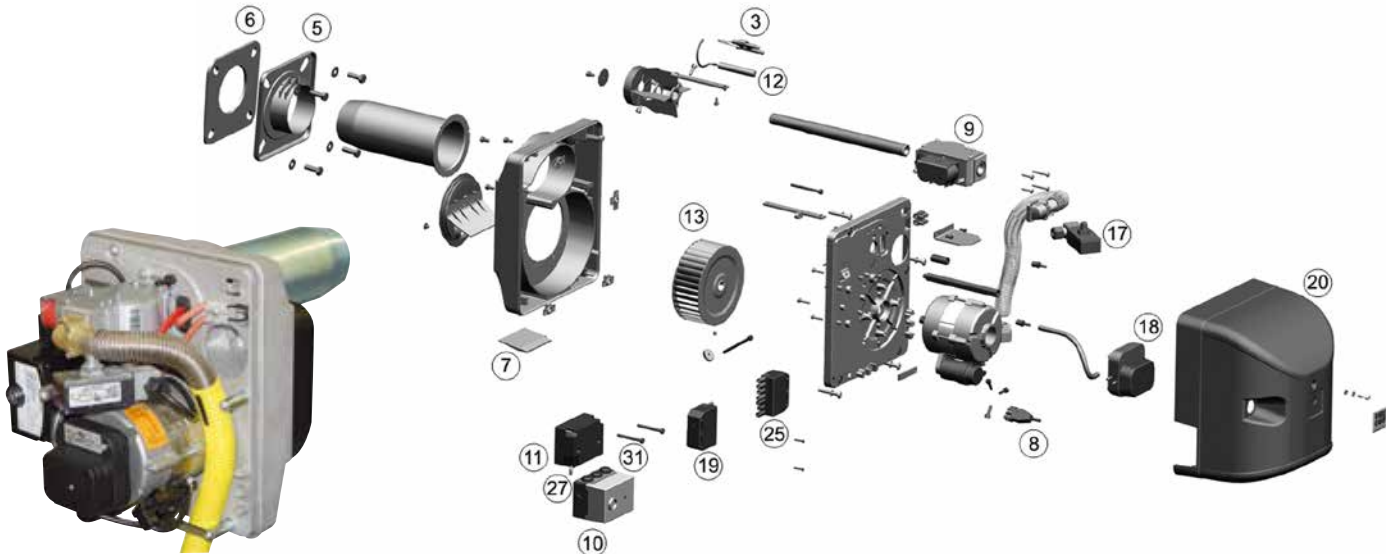

Position	Bezeichnung	Bestell-Nr.	€/Stück
3	Doppelzündelektrode	29 030 72	*
5	Brennerflansch ø 80 mm	24 016 66	*
6	Flanschdichtung	24 014 33	*
7	Luftklappe	24 018 02	*
8	Motorkabel mit Stecker	24 010 01	*
9	GasblockGB LE 055 D 01	55 024 15	*
10	Gasfeuerungsautomat Siemens LME 11.330 C2	20 018 50	*
11	Zündeinheit EBI, elektronisch	28 029 17	*
12	Ionisationselektrode	29 030 71	*

Position	Bezeichnung	Bestell-Nr.	€/Stück
39	Gebälserad	24 018 72	*
17	Gasdruckwächter DG40 VCD-6S	56 015 34	*
18	Luftdruckwächter LGW3-A1H	55 008 17	*
19	Stecker 7-polig	62 007 07	*
20	Brennerhaube	10 002 30	*
25	Buchse mit Kabel (7polig)	62 007 08	*
27	Socket für SIEMENS LME 11.330 A2 AGK11	20 015 20	*
31	Schiebleplatte AGK65	20 015 21	*

Ersatzteile für Intercal Gasbrenner SGN(F) 100H/110H

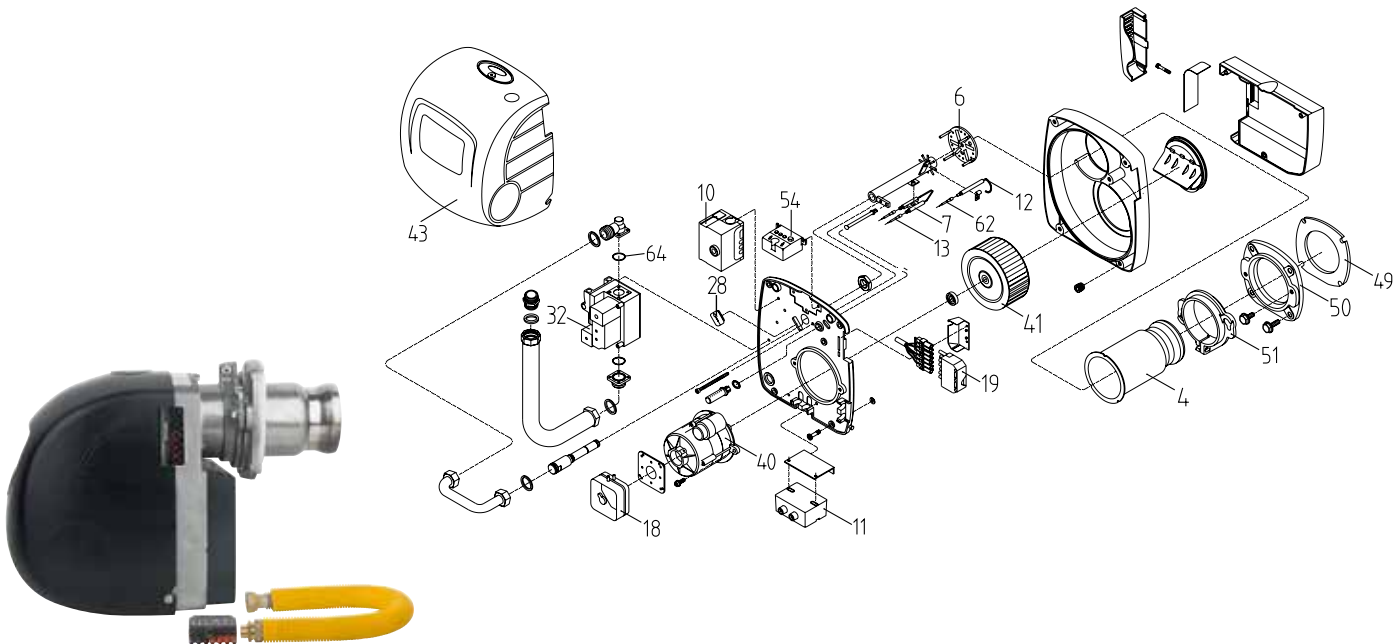

Position	Bezeichnung	Ref.Nr.	Bestell-Nr.	€/Stück
4	Flammrohr		24 020 35	*
6	Stauscheibe SGN 100H		24 027 25	*
6	Stauscheibe SGN 110H		24 027 23	*
7	Zündelektrodenblock		29 002 01	*
10	Gasfeuerungsautomat Siemens LME 11.330 C2		20 018 50	*
11	Zündeinheit EBI, elektronisch		28 029 17	*
12	Ionisationselektrode		29 055 22	*
13	Zündkabel	95.24200-0066	28 043 24	*
18	Luftdruckwächter LGW3-A1H		55 008 17	*
19	Stecker 7-polig		62 007 07	*
28	Kabeldurchführung		24 027 40	*

Position	Bezeichnung	Ref.Nr.	Bestell-Nr.	€/Stück
32	Kombiblock CG 10		55 000 01	*
40	Brennermotor mit Kondensator		24 027 00	*
41	Gebälserad		24 020 40	*
43	Brennerhaube		24 002 21	*
49	Brennerflanschdichtung		24 017 28	*
50	Kesselflansch		24 020 36	*
51	Flammrohrflansch		24 020 37	*
54	Lampenfeld		24 027 39	*
62	Ionisationskabel		28 000 11	*
64	O-Ring für Flansch		24 002 22	*

Ersatzteile für Intercal Brenner BNR 10

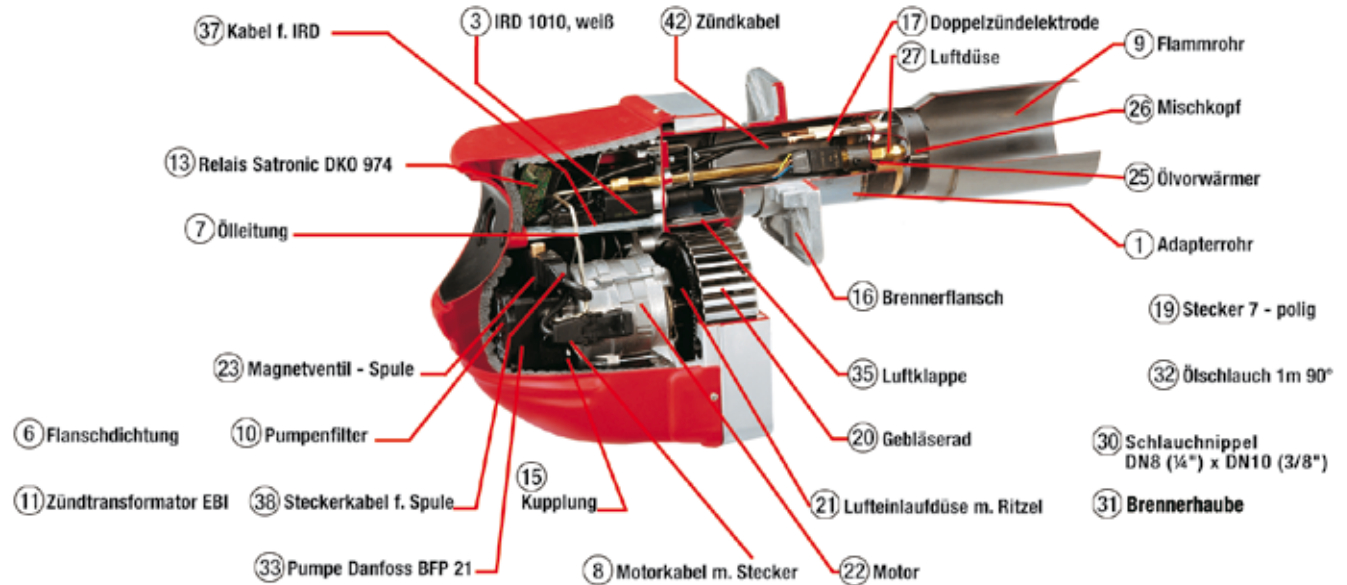

Position	Bezeichnung	Bestell-Nr.	€/Stück
1	Adapterrohr	24 016 49	*
2	Lufteinlaufdüse	24 018 00	*
3	bis 2015: Honeywell IRD 1010 weiß ab 2015: Siemens QRC	20 005 40 20 016 28	*
5	Brennerflansch ø 80 mm	24 016 66	*
6	Flanschdichtung	24 014 33	*
7	Luftklappe	24 018 02	*
9	Flammrohr	24 016 58	*
11	Zündeinheit EBI, elektronisch	28 029 17	*
12	Zündkabel einzeln	28 043 91	*
13	bis 2015: Feuerungsautomat Satronic DKO 974 ab 2015: Feuerungsautomat Siemens LMO 14.111	20 004 43 20 033 32	*
15	Kupplung	24 006 04	*
16	Brennerflansch	24 015 54	*

Position	Bezeichnung	Bestell-Nr.	€/Stück
17	Doppelzündelektrode	29 055 33	*
19	Gebläsemotor	24 018 04	*
23	Magnetventil-Spule	26 050 94	*
24	Öldruckleitung	24 018 05	*
25	Ölvorwärmer	23 017 07	*
26	Mischkopf kpltd.	24 020 21	*
27	Luftdüse	24 019 13	*
30	Brennerhaube	10 002 13	*
32	Ölschlauch einzeln 1 m, 90°	27 002 04	*
33	Pumpe Danfoss BFP 21 L3	26 010 11	*
38	Steckerkabel für Spule	26 004 08	*
39	Gebläserad	24 018 72	*
43	Luftkasten	24 018 39	*
45	Lichtrohr Endstück	24 001 88	*

Ersatzteile für Intercal Brenner BN 10

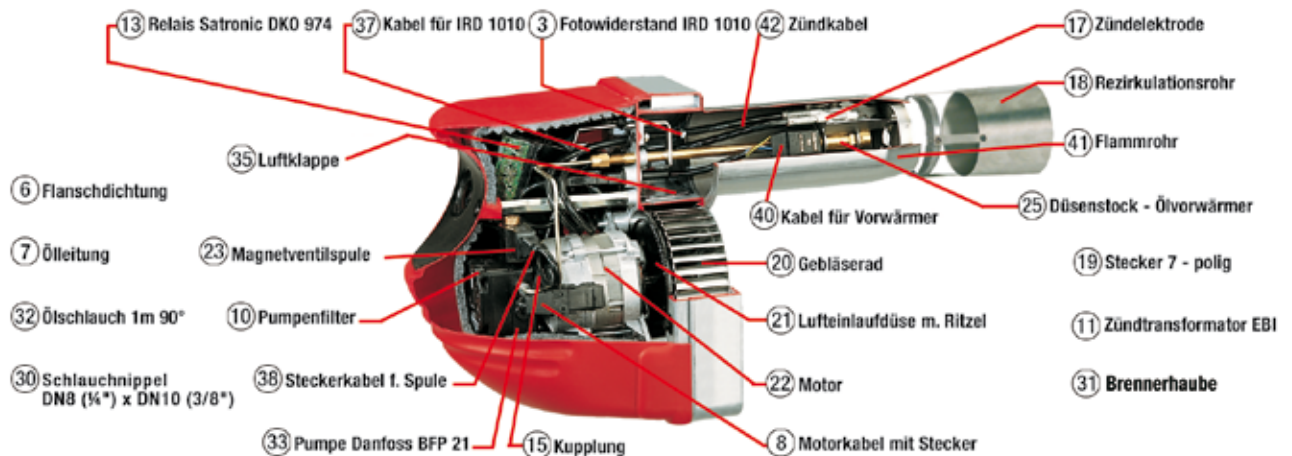

Position	Bezeichnung	Bestell-Nr.	€/Stück
3	bis 2015: Honeywell IRD 1010 weiß	20 005 40	*
6	Flanschdichtung	24 014 34	*
7	Ölleitung	30 029 07	*
8	Motorkabel mit Stecker	24 010 01	*
10	Pumpenfilter	26 014 03	*
11	Zündeinheit EBI, elektronisch	28 029 17	*
13	bis 2015: Feuerungsautomat Satronic DKO 974	20 004 43	*
15	Kupplung	24 006 04	*
17	Zündelektrode	29 044 34	*
18	Rezirkulationsrohr	24 016 85	*
19	Stecker 7-polig	62 007 07	*
20	Gebläserad	24 016 45	*
21	Lufteinlaufdüse mit Ritzel	24 016 47	*

Position	Bezeichnung	Bestell-Nr.	€/Stück
22	Brennermotor	24 009 07	*
23	Magnetventil-Spule	26 050 94	*
25	Ölvorwärmer	23 017 07	*
30	Schlauchnippel DN 8 (1/4") x DN 10 (3/8")	32 013 13	*
31	Brennerhaube	10 002 05	*
32	Ölschlauch einzeln 1 m, 90°	27 002 04	*
33	Pumpe Danfoss BFP 21 L3	26 010 11	*
35	Luftklappe	24 016 43	*
37	Kabel für IRD	20 005 34	*
38	Steckerkabel für Spule	26 004 08	*
40	Kabel für Vorwärmer	23 001 09	*
41	Flammrohr	24 016 86	*
42	Zündkabel	28 042 12	*

Zündelectroden / Ionisationselectroden



• **Passend für Intercal: SL77-88**
 • Isolator: 25 x 46 mm
 • Draht gebogen: 2 x 10 + 30 mm
 • Anschluss: 6,3 mm
 • Ref.-Nr.: 88.70065.0060

Bestell-Nr.	€/Stück
29 030 75	*



• **Passend für Intercal: SGN/SGNF 10/100**
 • Isolator: 25 x 40 mm
 • Draht gebogen: 2 x 2+10+25
 • Anschluss: 6,3 mm
 • Ref.-Nr.: 88.70065.0070

Bestell-Nr.	€/Stück
29 030 72	*



• **Passend für Intercal: SGN(F) 22 - 33/2, SGN 110**
 • Isolator: 25 x 40 mm
 • Draht ø: 1,2 mm
 • Drahtlänge: 1 x 8+24 mm, 1 x 14+20+3 mm
 • Anschluss: 6,3 mm
 • Ref.-Nr.: 88.70065-0080

Bestell-Nr.	€/Stück
29 030 76	*



• **Passend für Intercal: SGN 44/2-66/2**
 • Isolator: 25 x 40 mm
 • Draht ø: 1,2 mm
 • Drahtlänge: 1 x 32 mm, 1 x 16 + 21 + 3 mm
 • Anschluss: 6,3 mm
 • Ref.-Nr.: 88.70065.0090

Bestell-Nr.	€/Stück
29 030 78	*



• **Passend für Intercal: SL 44-66**
 • Isolator: 25 x 40 mm
 • Draht ø: 1,8 mm
 • Drahtlänge: 2 x 9 + 34 mm
 • Anschluss: 6,3 mm
 • Ref.-Nr.: 88.70065.0050

Bestell-Nr.	€/Stück
29 045 41	*



• **Passend für Intercal: SLV10-33**
 • Isolator: 25 x 40 mm
 • Draht ø: 1,7 mm
 • Drahtlänge: 2 x 7,5 + 30 mm
 • Anschluss: 6,3 mm
 • Ref.-Nr.: 88.70.065.0010

Bestell-Nr.	€/Stück
29 002 02	*



• **Passend für Meku-Blaubrand gestreckt**
 • Zum individuellen Biegen und Kürzen
 • Isolator: 2 x 7 / 12 x 80 mm
 • Draht: 2 x 50 mm
 • Mit Halteblech

Typ	Bestell-Nr.	€/Stück
4,0 mm	29 045 20	*
6,3 mm	29 041 12	*



• **Passend für Intercal: SGN(F) 77-88/2**
 • Isolator: 25 x 46 mm
 • Draht ø: 1,8 mm
 • Drahtlänge: 2 x 14 + 5 + 15 + 8 mm
 • Anschluss: 6,3 mm
 • Ref.-Nr.: 88.70065-0100

Bestell-Nr.	€/Stück
20 030 83	*



• **Passend für Intercal: BNR 21/22/110**
 • Isolator: 7 x 96 mm
 • Draht ø: 3,5 mm
 • Drahtlänge: 30 + 22 mm
 • Anschluss: 4,0 mm
 • Ref.-Nr.: 88.70065-0044

Bestell-Nr.	€/Set
29 041 16	*



Ionisationselektrode
 • **Passend für Intercal: SGN/SGNF10-33**
 • Isolator: 11 x 68 mm
 • Draht rund gebogen: 22+75 mm
 • Anschluss: 6,3 mm
 • Ref.-Nr.: 88.70.020.0520

Bestell-Nr.	€/Stück
29 030 71	*



Ionisationselektrode
 • **Passend für Intercal: SGN(F) 77-88/2**
 • Isolator: 10,8 x 110 mm
 • Draht ø: 3,5 mm
 • Drahtlänge: 25 + 105 mm
 • Anschluss: 6,3 mm
 • Ref.-Nr.: 88.70020-0540

Bestell-Nr.	€/Stück
20 030 82	*

Diverse Ersatzteile



Zündtrafo
 • **Passend für Intercal: SL11-66, SLV 10 und SGN 11 + 22**
 • Typ FIDA 10/20 CM
 • Ref.-Nr.: 88.70055.0050

Typ	Bestell-Nr.	€/Stück
Zündtrafo	28 037 07	*
Netzkaabel	28 037 05	*



Flammrohr
 • **Passend für Intercal: BNR10, BNR20**
 • Länge: 150 mm
 • ø: 74 x 100 mm
 • Ref.-Nr.: 88.70.145.0050

Bestell-Nr.	€/Stück
24 016 58	*



Flammrohr
 • **Passend für Intercal: BNR21, BNR22, BNR110**
 • Länge: 185 mm
 • ø: 84 x 120 mm
 • Ref.-Nr.: 88.70.145.0150

Bestell-Nr.	€/Stück
24 016 55	*



Adapterrohr
 • **Passend für Intercal: BNR10, BNR20**
 • Länge: 190 mm
 • ø: 80 mm
 • Ref.-Nr.: 88.70.145.0040

Bestell-Nr.	€/Stück
24 016 49	*



Adapterrohr
 • **Passend für Intercal: BNR21, BNR22, BNR110**
 • Länge: 195 mm
 • ø: 90 mm
 • Ref.-Nr.: 88.70.145.0140

Bestell-Nr.	€/Stück
24 016 63	*



Stauscheibe
 • **Passend für Intercal: SL(V)22**
 • Ausführung: 12-Schlitze
 • Ref.-Nr.: 88.70.140.0060

Bestell-Nr.	€/Stück
24 015 97	*

Diverse Ersatzteile



**Ölbrennerpumpe
BFP 52 EL3**

- Passend für Intercal:
SLV 33/2 und BN 20/2
- Ref.-Nr.: 88.70.100.0110

Bestell-Nr. €/Stück
26 010 12 *



Ölbrennerpumpe BFP 21 L3

- Passend für Intercal:
SLV10/100/110, BN10,
BNR10/100/110
- Ref.Nr.: 071N0107

Bestell-Nr. €/Stück
26 010 11 *



Weitere Ölbrennerpumpen
finden Sie ab Seite 28.



Brennermotor

- Passend für Intercal:
SLV 10, SGN 10
- 90 W, 230 V/50 Hz
- Linkslauf 2840 U/min.
- Welle 9 mm x 15/22
einflächig
- Pumpenaufnahme ø 32 mm
- Ref.-Nr.: 88.7003-0010

Bestell-Nr. €/Stück
24 009 01 *



Brennermotor

- Passend für Intercal:
SLV 11 - 33 / SGN 11 - 33
- 110 W, 230 V/50 Hz
- Flansch NEMA 1/F 3
- Linkslauf 2750 U/min.
- Pumpenaufnahme 32 mm
- Maße Welle:
12,7 x 38 mm - einflächig
- Ref.-Nr.: 88.70030-0030

Bestell-Nr. €/Stück
24 009 03 *



Brennermotor

- Passend für Intercal BN20,
SLV 22B/33B
- 110 W, 230 V/50 Hz
- 1-flächig
- Linkslauf
- Pumpenaufnahme ø 32 mm
- Ref.-Nr.: 88.70030-0040

Bestell-Nr. €/Stück
20 000 60 *



Brennermotor

- Passend für Intercal:
SL/SGN 44-66/2
- 240 W, 230 V/50 Hz
- Linkslauf 2700 U/min.
- Pumpenaufnahme ø 32 mm
- Ref.-Nr.: 88.70.030.0060

Bestell-Nr. €/Stück
24 011 15 *



Flanschdichtung

- Passend für Intercal:
SL(V)10(B), SL(V)11-22,
SGN(F)10
- Maße: ø 80 x 146 x 5 mm
- Ref.-Nr.: 88.70.400.0010

Bestell-Nr. €/Stück
24 014 33 *



Flanschdichtung

- Passend für Intercal:
SL(V)33, SGN(F)11-33
- Maße: ø 90 x 143 x 5 mm
- Ref.-Nr. 88.70.400.0020

Bestell-Nr. €/Stück
24 014 34 *



**Stellmotor Typ Conectron
LKS130-10**

- Passend für Intercal:
SLV 33/2B
- Ref.-Nr. 88.70.045.0020

Bestell-Nr. €/Stück
24 013 13 *



**Stellmotor Typ Conectron
LKS120-10**

- Passend für Intercal:
SLV 33/SLV 44/2 bis 93
- Ref.-Nr.: 88.70.045.0010

Bestell-Nr. €/Stück
24 013 03 *

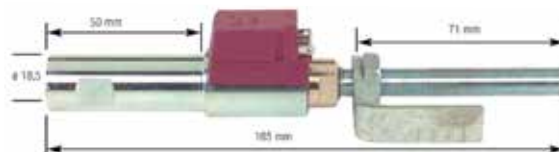

Ölvorwärmer

- Passend für Intercal:
SLV 11...33
- Mit Skalenwinkel für
Flammrohrlänge 110 mm
- Ref.-Nr.: 88.70.125.0030

Bestell-Nr. €/Stück
23 017 04 *



Ölvorwärmer

- Passend für Intercal: SLV(V)11, SLV22B,
SLV33/2B, BNR 20 - 2
- Ref.-Nr.: 88.70.125.0080

Bestell-Nr. €/Stück
23 017 06 *



Digitale, witterungsgeführte Regelung THETA+

- Digitale Schaltung mit Wochenprogramm
- Einfache Endbenutzer-Bedienbarkeit durch Klartextanzeige
- Speichervorrangschaltung bei Brauchwasserbetrieb
- Inkl. Außenfühler, Kesselfühler, Speicherfühler
- Mit Anschlussklemmen

Abb.: Brennwertkessel Ecoheat Öl



Anschlusskabel für Ölvorwärmer

- Passend für Danfoss, Satronic
und Viskostat Ölvorwärmer
- Länge: 700 mm

Bestell-Nr. €/Stück
23 001 09 *

Typ	Regelungsart	Ausstattung	Bestell-Nr.	€/Stück
THETA+ 2 B	2-Punkt-Regler für 1 Pumpenkreis	mit Kabelsatz	90 829 35	*
THETA+ 23 B	2/3-Punkt-Regler für 1 Pumpen- und 1 Mischerkreis + 1 Vorlauffühler	mit Kabelsatz	90 829 36	*
THETA+ 233 B	2/3/3-Punkt-Regler für 1 Pumpen- und 2 Mischerkreise + 2 Vorlauffühler	mit Kabelsatz	90 829 37	*
THETA+ N 2233 BWC-OT	2/3/3-Punkt-Regler für 1 Pumpen- und 2 Mischerkreise, Puffer u.Solar	mit Kabelsatz	90 829 38	*
THETA+ N 2233 BWC-OT	2/3/3-Punkt-Regler für 1 Pumpen- und 2 Mischerkreise, Puffer u.Solar	ohne Kabelsatz	90 829 39	*



EBV-Außenfühler Typ AF 200 (2000 Ω)

- Passend für Intercal ECOHEAT Öl

• Ref.-Nr.: 88.330020-4040
Bestell-Nr. €/Stück
61 011 04 *

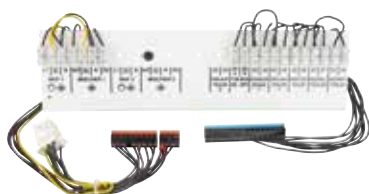

Ersatz-Kabelsatz
• Passend für Intercal Kessel-
Schaltfeld, Typ THETA 2B...2233B

Bestell-Nr. €/Satz
90 833 26 *



Kesseltauchfühler KVT 20/2/6

- Passend für Intercal ECOHEAT Öl
- ø 6 mm
- Kabellänge 2 m
- Ref.-Nr.: 88.30020-4060

Bestell-Nr. €/Stück
61 011 07 *

Fühler



Speichertauchfühler KVT 20/5/6

- Passend für Intercal ECOHEAT ÖL
- ø: 6 mm
- Kabellänge: 6 m
- Ref.-Nr.: 88.30020-4070

Bestell-Nr. €/Stück
61 011 09 *



Vorlauffühler VF 202

- Passend für Intercal ECOHEAT ÖL
- Kabellänge: 2 m
- Ref.-Nr.: 88.30020-4050

Bestell-Nr. €/Stück
61 011 05 *



Kollektorfühler PT 1000

- Passend für Intercal ECOHEAT ÖL
- ø: 6 mm
- Kabellänge: 2 m
- Ref.-Nr.: 88.30020-4085

Bestell-Nr. €/Stück
61 018 23 *

JUNKERS

Wartungs-/Elektrodensets

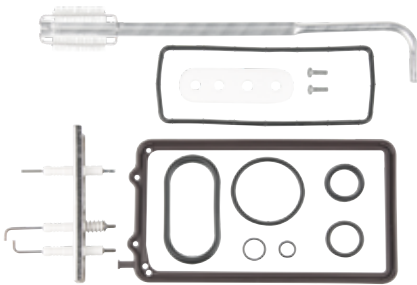

- Passend für Junkers-Bosch: Cerapur/Condens 9000i-20/30/40
- Ref.-Nr.: 8 737 708 542

Lieferumfang:

- Elektrodenblock
- Dichtungen (Brennerdichtung u.a.)
- Reinigungsbürste

Bestell-Nr. €/Set
29 000 52 *



- Passend für Junkers-Bosch: Cerapur ZSB-14/22/24, ZWB 24/28/30, Condens 7000i-14/24
- Ref.-Nr.: 8 737 712 516 ersetzt 8 737 706 421

Lieferumfang:

- Elektrodenblock
- Dichtungen
- Befestigungszubehör

Bestell-Nr. €/Stück
29 000 53 *



- Passend für Junkers: ZSB/ZWB/ZWSB - 3A
- Ref.-Nr.: 8 718 107 087 0

Bestell-Nr. €/Set
46 005 38 *



- Passend für Junkers: ZBR

Lieferumfang:

- Glühzünder
- Ionisationselektrode
- Identifikationsmodul
- Dichtungen
- Befestigungsteile

passend für	Ref.-Nr.	Bestell-Nr.	€/Set
ZBR65-2	7736701771	24 004 62	*
ZBR98-2	7736701770	24 004 61	*



- Passend für Junkers-Bosch: KBR

Lieferumfang:

- Glühzünder
- Ionisationselektrode
- Identifikationsmodul
- Dichtungen
- Befestigungsteile

passend für	Ref.-Nr.	Bestell-Nr.	€/Set
KBR65-3	7736701773	24 004 64	*
KBR98-3	7736701772	24 004 63	*



- Passend für Junkers: ZSN/ZWN/ZWR 18 24-7
- Ref.-Nr.: 8 718 641 319 0

Bestell-Nr. €/Set
46 005 41 *



- Passend für Junkers: CL-100S/W18/24A (bis FD748 (08.1987)), CLN-100S17A (bis FD748 (08.1987)) MINI-8/11AE/ASE/KE/KSE, ZN/ZWN18-2ADE, ZR11/18/24-2ADE/KDE, ZSR11/18/24-2ADE/KDE, ZWR18/24-2ADE/KDE, ZR11-3AE; ZR18/24-3AE/KE, ZSR/ZWR8/11-3AE/KE, WR325-3-5AM0E
- Ref.-Nr.: 8 718 107 050 0

Bestell-Nr. €/Set
46 002 99 *



- Passend für Junkers: ZR18/24-4AE/KE.B; ZSR11-4KE21/23; ZWR18/24-4AE/KE.B; ZSR/ZWR18/24-4AME
- Ref.-Nr.: 8 718 107 066 0

Bestell-Nr. €/Set
46 003 01 *



- Passend für Junkers: ZSR11-4AE..
- Ref.-Nr.: 8 718 107 048 0

Bestell-Nr. €/Set
46 002 98 *



- Passend für Junkers: ZR/ZWR18-4KE
- Ref.-Nr.: 8 718 107 071

Bestell-Nr. €/Set
46 003 04 *



- Passend für Junkers: ZSN/ZWN/ZSR, ZWR18-6KE, ZSN5/11-6KE, ZSN7/11-6AE, ZWR/ZSR24-6KE, ZSR/ZWR18/24-5AE/KE, ZSR5/11-5KE, ZSR711-5AE
- Ref.-Nr.: 8 718 107 076 0

Bestell-Nr. €/Set
46 003 05 *

Wartungssets

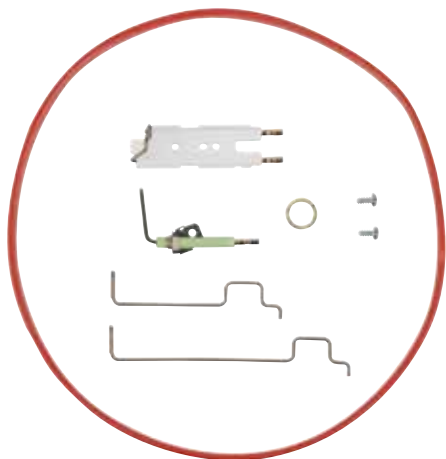

<ul style="list-style-type: none"> • Passend für Junkers: Ceramini ZSR 5/10/11-5, ZSN 5/7/11-6/7 • Ref.-Nr.: 7 736 901 298 • Lieferumfang: <ul style="list-style-type: none"> - 1 x Ionisationselektrode - 1 x Zündelektrode 	<table border="0"> <tr> <td>Bestell-Nr.</td> <td>€/Set</td> </tr> <tr> <td>46 000 90</td> <td>*</td> </tr> </table>	Bestell-Nr.	€/Set	46 000 90	*
Bestell-Nr.	€/Set				
46 000 90	*				
<ul style="list-style-type: none"> • Passend für Junkers: Cerastar ZSR 18-5/6/7, ZWR 18-5/6, ZSN 18-6/7, ZWN 18-6/7 • Ref.-Nr.: 7 736 901 299 • Lieferumfang: <ul style="list-style-type: none"> - 1 x Ionisationselektrode - 1 x Zündelektrode - 1 x Brennerdichtung 	<table border="0"> <tr> <td>Bestell-Nr.</td> <td>€/Set</td> </tr> <tr> <td>46 000 91</td> <td>*</td> </tr> </table>	Bestell-Nr.	€/Set	46 000 91	*
Bestell-Nr.	€/Set				
46 000 91	*				
<ul style="list-style-type: none"> • Passend für Junkers: Cerastar ZSR 24-5/6/7, ZWR 24-5/6, ZSN 24-6/7, ZWN 24-6/7 • Ref.-Nr.: 7 736 901 300 • Lieferumfang: <ul style="list-style-type: none"> - 1 x Ionisationselektrode - 1 x Zündelektrode - 1 x Brennerdichtung 	<table border="0"> <tr> <td>Bestell-Nr.</td> <td>€/Set</td> </tr> <tr> <td>46 000 92</td> <td>*</td> </tr> </table>	Bestell-Nr.	€/Set	46 000 92	*
Bestell-Nr.	€/Set				
46 000 92	*				

Zündelektroden



- **Passend für Junkers: KBR3/5-12, 7/11-25A (bis FD968 (08.1999)), KBR12/15-42A (bis FD968 (08.1999)), KBRC3/5-12, 7/11-25A (bis FD968 (08.1999)), ZBR7/11-25, 12/15-42A (bis FD967 (07.1999)), ZSBR3/5-12, 7/11-25A (bis FD967 (07.1999)), ZWBR7/11-25A (bis FD967 (07.1999)), ZSBR8/12-25A, ZWBR12-25A**
- Typ: EL-getrennt
- Ref.-Nr.: 8 718 107 064 0
- **Lieferumfang:**
 - Dichtungen und Befestigungszubehör

Bestell-Nr.	€/Set
46 003 00	*

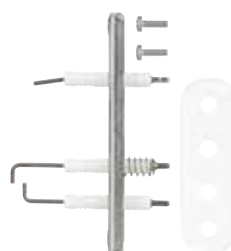

- **Passend für Junkers-Bosch: Condens/Cerapur 9000i 20-50**
- Ref.-Nr.: 8 718 663 092 0
- **Lieferumfang:**
 - Dichtung
 - Schrauben

Bestell-Nr.	€/Stück
29 000 51	*

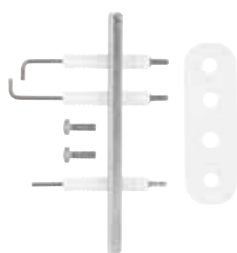

- **Passend für Junkers: KBR3/5-12, 7/11-25A (ab FD969 (09.1999)), KBR12/15-42A (ab FD969 (09.1999)), KBRC3/5-12, 7/11-25A (ab FD969 (09.1999)), KBR3/5-16, 7/11-30A, KBR11/14-42A, KSBR3/5-16, 7/11-30A, ZB3/5-16, 7/11-22A,, ZBR7/11-25, 12/15-42A (ab FD968 (08.1999)), ZBR7/11-28, 11/14-42A, ZBS3/5-16, 7/11-22MRA, ZSBR3/5-12, 7/11-25A (ab FD968 (08.1999)), ZSBR3/5-16, 7/11-28A, ZSBR/ZWBR7-18K, ZWB7/11-26A, ZWBR7/11-25A (ab FD968 (08.1999)), ZWBR3/5-16, 7/11-28A**
- Ref.-Nr.: 8 718 664 920 ersetzt 8 718 107 089 und 8 718 107 078
- **Lieferumfang:**
 - Dichtungen
 - Schrauben
 - In OVP

Bestell-Nr.	€/Set
46 000 72	*

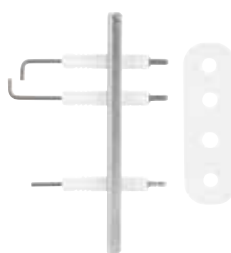

- **Passend für Bosch/Junkers: KBR3/5-12, 7/11-25A (ab FD969 (09.1999)), KBR12/15-42A (ab FD969 (09.1999)), KBRC3/5-12, 7/11-25A (ab FD969 (09.1999)), KBR3/5-16, 7/11-30A, KBR11/14-42A, KSBR3/5-16, 7/11-30A, ZB3/5-16, 7/11-22A,, ZBR7/11-25, 12/15-42A (ab FD968 (08.1999)), ZBR7/11-28, 11/14-42A, ZBS3/5-16, 7/11-22MRA, ZSBR3/5-12, 7/11-25A (ab FD968 (08.1999)), ZSBR3/5-16, 7/11-28A, ZSBR/ZWBR7-18K, ZWB7/11-26A, ZWBR7/11-25A (ab FD968 (08.1999)), ZWBR3/5-16, 7/11-28A**
- Ref.-Nr.: 8 718 664 920
- **Lieferumfang:**
 - Dichtung
 - Ohne Schrauben

Bestell-Nr.	€/Set
29 000 54	*

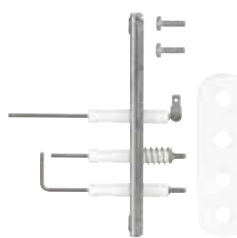

- **Passend für Junkers-Bosch: Condens/Cerapur 9001i 20E/H/EB**
- Ref.-Nr.: 8 718 670 253 0
- **Lieferumfang:**
 - Dichtung
 - Schrauben

Bestell-Nr.	€/Stück
29 000 50	*



- **Passend für Junkers: KN12/18/24-8D/DC, KN30/36/42-8D**
- Ref.-Nr.: 8 729 010 700 0
- **Lieferumfang:**
 - Befestigungszubehör

Bestell-Nr.	€/Stück
46 003 26	*



- **Passend für Junkers: K12/18/24/30/36/42-8D31**
- Ref.-Nr.: 8 729 010 735 0
- **Lieferumfang:**
 - Befestigungszubehör

Bestell-Nr.	€/Stück
46 004 17	*



- **Passend für Junkers: KS/KSN12-7E/18-7E, 24-7E/30-7E/36-7E (Ersatz für 8 729 010 105 0 und 8 729 010 735 0)**
- Ref.-Nr.: 8 729 012 441 0
- **Lieferumfang:**
 - Befestigungszubehör

Bestell-Nr.	€/Stück
46 003 24	*



- **Passend für Junkers: K11/15/20/24/28/36/40-6E, K45/50/54-6E; K64/74/93/110/120-6E/EA, KS11/15-6E/EC/EK, KS8/18-6EK, KS19/25/31-6E/EC, KSN10/15/19/25-6E/EC, KSN31-6E**
- Ref.-Nr.: 8 718 107 014 0

Bestell-Nr.	€/Stück
46 002 96	*

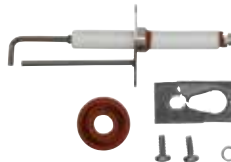

- **Passend für Junkers: ZBR 65/90-1A**
- Ref.-Nr.: 8 718 107 088 0

Bestell-Nr.	€/Stück
46 004 80	*

Zünderelektroden und Zubehör



- Passend für Junkers-Bosch: Suprapur KBRC 15-40, Condens 7000F
- Isolator: 2 x 9,5 x 70 mm
- Draht-Ø: 3 mm
- Drahtlänge: 23 + 12 und 21 + 19 + 20 mm
- Halblech: 25 x 56 mm
- Anschluss: 6,3 mm
- Ref.-Nr.: 8 718 595 817
- **Lieferumfang:**
- Dichtung
- Schrauben

Bestell-Nr. €/Stück
29 000 65 *



- Passend für Junkers: KWR18/24K, MINI-8/11K, W125K..P, W125K..P.T1, W250/325A/K..P.T1, WR250/325A/K.P.T1, WR400K.P.T1/T2, W200/325-1A..P, W/WR275/350/400-1K..P, WR250/325-1A/K..P, ZR11/18/24-2KD, ZWR18/24-2KD
- Ref.-Nr.: 8 708 107 002 0

Bestell-Nr. €/Stück
46 001 50 *



- Passend für Junkers: KB18/24-7E (Ersatz für: 8 729 000 002) ZB/ZWB18/24A
- Ref.-Nr.: 8 722 966 591 0

Bestell-Nr. €/Stück
46 003 19 *



- Passend für Junkers: W275/350-1K..B, WR275/350/400-1K..B, WR275/350/400-3K..B, WR275/350-7K..G8 71
- Ref.-Nr.: 8 718 107 067 0

Bestell-Nr. €/Stück
46 003 02 *



- Passend für Junkers: W/WR250/325/400A/K..P.T1
- Ref.-Nr.: 8 708 107 001 0

Bestell-Nr. €/Stück
46 001 49 *



- Passend für Junkers: K/KS..E/EC/RUE/RKE/UE..
- Anschluss: 4 mm innenliegend
- Ref.-Nr.: 8 748 107 078 0

Bestell-Nr. €/Stück
46 003 61 *

Dichtung Elektrodenblock WB5

- Passend für Junkers: KBR3/5-12, 7/11-25A (ab FD969 (09.1999)), KBR12/15-42A (ab FD969 (09.1999)), KBR3/5-12, 7/11-25A (ab FD969 (09.1999)), KBR3/5-16, 7/11-30A, KBR11/14-42A, KSB3/5-16, 7/11-30A, ZB3/5-16, 7/11-22A,, ZBR7/11-25, 12/15-42A (ab FD968 (08.1999)), ZBR7/11-28, 11/14-42A, ZBS3/5-16, 7/11-22MRA, ZSBR3/5-12, 7/11-25A (ab FD968 (08.1999)), ZSBR3/5-16, 7/11-28A, ZSBR/ZWB7-18K, ZWB7/11-26A, ZWBR7/11-25A (ab FD968 (08.1999)), ZWBR3/5-16, 7/11-28A
- Ref.-Nr.: 8 737 708 824
- VPE = 10 Stück

Bestell-Nr. €/VPE
46 000 73 *

Ionisationselektroden und Zubehör



- Passend für Junkers: KBR 15-60...23-90...30-120 D/F
- Ref.-Nr.: 8 729 012 093 0

Bestell-Nr. €/Stück
46 004 79 *



- Passend für Junkers: KN12/18/24-8D/DC, KN30/36/42-8D
- Ref.-Nr.: 8 729 010 701 0
- **Lieferumfang:**
- Befestigungsschraube

Bestell-Nr. €/Stück
46 003 27 *



- Zündbolzen**
- Passend für Junkers: WR 11/14-2G
- Ref.-Nr.: 8 708 107 013 0

Bestell-Nr. €/Stück
46 005 13 *



- Passend für Junkers: K63/72/81-7DL/DM/GL/GM, K99/108/117-7DL/DM/GL/GM, K108/117-7DL/DM/GL/GM, K45/54-7DM/GM, KN63/72/81-7DL/DM/GL/GM, KN90/99-7DL/DM/GL/GM, KN108/117-7DL/DM/GL/GM, KN45/54-7DM/GM, KNH14/19/24/29-7E, KNS/KSN12/18/24/-7E/EC, KNS/KSN30/36/42-7E, KS12/18/24/30/36/42-7E, K12/18/24/30/36/42-8D
- Ref.-Nr.: 8 729 010 741 0

Bestell-Nr. €/Stück
46 003 30 *

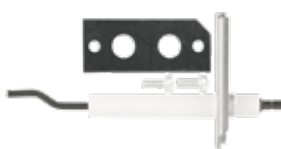

- Passend für Junkers-Bosch: Suprapur KBRC 15-40, Condens 7000F
- Isolator: 9,2 x 72 mm
- Draht-Ø: 3 mm
- Drahtlänge: 13 + 9 + 13 mm
- Halblech: 25 x 56 mm
- Anschluss: 4,0 mm
- Ref.-Nr.: 8 738 803 648
- **Lieferumfang:**
- Dichtung
- Schrauben

Bestell-Nr. €/Stück
29 000 66 *

Glüh-/Piezo-Zünder



- Glühzünder**
- Passend für Junkers: KBR 15-60...23-90...30-120DF
- Ref.-Nr.: 8 729 012 090 0

Bestell-Nr. €/Stück
46 005 44 *



- Piezo-Zünder**
- Passend für Junkers: W125K..P, W125K..P.T1, W250/325-1A..P, W275/350/400-1K..P, WR250-325-1A/K..P, WR275/350/400-1K..P
- Ref.-Nr.: 8 748 108 023 0

Bestell-Nr. €/Stück
46 003 65 *



- Glühzünder**
- Passend für Junkers: K63/72/81-7DL/DM/GL/GM, K90/99-7DL/DM/GL/GM, K108/117-7DL/DM/GL/GM, K45/54-7DM/GM, KN63/72/81-7DL/DM/GL/GM, KN90/99-7DL/DM/GL/GM, KN108/117-7DL/DM/GL/GM, KN45/54/63/72-8DL/DM, KN90/99/108/117-8DL/DM, MKN126/144/162/180-7L/M, MKN198/216/234-7L/M, MKN243/270/297-8L/M, MKN324/351-8L/M
- Ref.-Nr.: 8 729 010 424 0

Bestell-Nr. €/Stück
46 003 25 *



- Piezo-Zünder**
- Passend für Junkers: K8/11/15/18/23/26-4EG; K64/74/83/92/102-4U3; K116/128-4U3, K11/15/18/23/26/29/33-4U; K36/41/45/50/54-4U; K11/19/26-5RE/RU; K/KS33-5RU; K/KS8-5RE; KS11/19/26-5RE/RU; KS15-5RU; KWR18/24K; W250/325K..P.T1; WR250/325A.P.T1
- Ref.-Nr.: 8 748 108 009 0

Bestell-Nr. €/Stück
46 003 64 *

Zündbrenner und Zubehör



• Passend für Junkers: MINI -11/-8-K31, W125 KV2P-/4P- 31, W250 KD 2P-/4P-31, W325 KD 2P31, W350-/400- 1KVOP31 S0092, WR250K1-/2-P31T1, WR325K1-/2-P31T1, WR350-/400-1KVOP31, WR400K1-/2-P31T1-/2

• Typ: 50 mbar, Gasart 31
• Ref.-Nr.: 8 708 105 316 0

Bestell-Nr.	€/Stück
46 000 21	*



• Passend für Junkers: W275/350-1K..B, WR275/350/400-1K..B, WR275/350-7K..G
• Ref.-Nr.: 8 708 105 640 0

Bestell-Nr.	€/Stück
46 001 48	*



• Passend für Junkers: MINI-8/11K, W125K..P, W125/250/325K..P. T1, WR250K..P, WR250/325K.P.T1, WR400K.P.T1/T2, W275/350/400-1K..P, WR275/325/400-1K..P, ZR11/18/24-2KD, ZWR18/24-2KD

• Ref.-Nr.: 8 708 105 313 0

Bestell-Nr.	€/Stück
46 001 46	*



• Passend für Junkers: WR 11/14-2G
• Ref.-Nr.: 8 708 105 655 0

Bestell-Nr.	€/Stück
46 005 12	*



• Passend für Junkers: S120/160KP.H/K, S190KP.K, S200KP.H (Gasart 21)
• Ref.-Nr.: 8 708 105 329 0

Bestell-Nr.	€/Stück
46 001 47	*



Zündbrenner-Umbausatz
• Passend für Junkers: KN45...117-9, K/KN...8., Umtauschsatz, ersetzt die Einzelelektroden 8 729 010 855 0 und 8 729 010 856 0 und den Zündbrenner 8 729 010 853 0 (Elektroden eingepresst und nicht mehr einzeln austauschbar!)
• Ref.-Nr.: 8 729 012 530 0

Bestell-Nr.	€/Satz
46 004 47	*



Abweiser
• Passend für Junkers: MINI-8/11K, W125K..P, W125/250/325K..P.T1, WR250/325K.P.T1, WR400K.P.T1/T2, W275/350/400-1K..P, WR250/275/325-1K..P, WR350/400-1K..P
• Ref.-Nr.: 8 701 309 039 0
• VPE = 10 Stück

Bestell-Nr.	€/VPE
46 001 12	*



Zündflammenabweiser
• Passend für Junkers: W/WR... K..T1; W/W...-1K.P
• Ref.-Nr.: 8 701 309 039
• VPE = 10 Stück

Bestell-Nr.	€/VPE
46 004 56	*

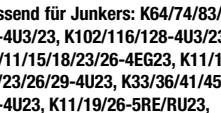

• Passend für Junkers: K64/74/83/92-4U3/23, K102/116/128-4U3/23, K8/11/15/18/23/26-4EG23, K11/15/18/23/26/29-4U23, K33/36/41/45/50/54-4U23, K11/19/26-5RE/RU23, K33-5RU23, KS11/19/26-5RE/RU23, KS15/33-5RU23, K/KS8-5RE23
• Ref.-Nr.: 8 748 105 014 0

Bestell-Nr.	€/Stück
46 003 60	*



Leitblech-Set
• Passend für Junkers: ZR/ZSR/ZWR...-4 KE/KEB
• Ref.-Nr.: 8 718 006 793 0
• VPE = 4 Stück

Bestell-Nr.	€/Set
46 004 69	*



Zündgasrohrsatz
• Passend für Junkers: KWR18/24K, MINI-8/11K, W/WR250/325A..P.T1, WR250/325K.P.T1, WR400K.P.T1/T2, W250/325-1A..P, W275/350/400-1K..P, WR350/400-1K..P, WR250/325 -1A..P und -1AMOP; WR250/275/325-1K..P, ZR11/18/24-2KD, MZWR18/24-2KD
• Ref.-Nr.: 8 710 707 166 0

Bestell-Nr.	€/Set
46 001 92	*



• Ref.-Nr.: 8 710 707 166 0

Bestell-Nr.	€/Set
46 001 92	*

Zündgasdüsen / Umbausatz



• Passend für Junkers: MINI-8/11K, W125K..P, W125/250K..P21/23T1, WR250K.P21/23/31T1, WR400K.P21/23T1/T2, W275-1K..P21/23, W325K..P21/23/31..T1, WR325K.P21/23..T1, W350/400-1K..P21/23, WR250/275/325-1K.. P21/23, WR350/400-1K..P21/23, ZR11/18/24-2KD23, ZWR18/24-2KD21/23

• Typ: Erdgas
• Ref.-Nr.: 8 708 200 140 0
• VPE = 10 Stück

Bestell-Nr.	€/VPE
46 001 54	*



• Passend für Junkers: W125 KD2P23, W250 1KD0P23S, W(R)350 1KD0P23S, W(R)400 1KD0P23S, ZR11-/18- 2KDE21

• Typ: 125
• Ref.-Nr.: 8 708 202 116 0
• VPE = 10 Stück

Bestell-Nr.	€/VPE
46 000 14	*



• Passend für Junkers: W/WR ... A..T1, W/WR ... -1 A..P
• Typ: 5-Erdgas
• Ref.-Nr.: 8 708 200 005 0
• VPE = 10 Stück

Bestell-Nr.	€/VPE
46 000 12	*



• Passend für Junkers: W275/350-1K..B, WR275/350/400-1K..B, WR275/350-7K..G
• Typ: Erdgas
• Ref.-Nr.: 8 708 200 069 0
• VPE = 10 Stück

Bestell-Nr.	€/VPE
46 001 53	*



• Passend für Junkers: WR250-/325-1 AV-/AM 0 P 31
• Typ: 48
• Ref.-Nr.: 8 748 200 172 0
• VPE = 10 Stück

Bestell-Nr.	€/VPE
46 000 71	*



• Passend für Junkers: S120KP23 H-/K, S160KP23 H-/K, S190KP23 K-/H
• Typ: 5
• Ref.-Nr.: 8 748 200 128 0

Bestell-Nr.	€/Stück
46 000 37	*



• Passend für Junkers: WR275-1-/3-KVOB31S, WR350-1-/3-KVOB31S, WR400-11/3-KVOB31S
• Typ: 74- Flüssiggas
• Ref.-Nr.: 8 708 200 312 0
• VPE = 10 Stück

Bestell-Nr.	€/VPE
46 004 37	*



Gasart-Umbausatz
• Passend für Junkers: WRD18-2 G23 S 7695
• Ref.-Nr.: 8 719 002 284 0

Bestell-Nr.	€/Stück
46 000 39	*

Thermoelemente



- Passend für Junkers: ONL3/3/21-23-31, W125K..P..T1 (Geräte ohne Begrenzer), W250/235A/K..P..T1, W250/325-1A..P, WR250/325-1A..P (Geräte ohne Begrenzer), WR250/325/400-1K..P (Geräte ohne AGÜ), WR250/325-1AMOP
- Ref.-Nr.: 8 707 202 018 0

Bestell-Nr.	€/Stück
46 001 32	*



- Passend für Junkers: S120/160KP..H/K; S190/200KP..H/K
- Ref.-Nr.: 8 709 918 515 0

Bestell-Nr.	€/Stück
46 001 75	*



- Passend für Junkers: S...K..F/K..G/KP.K/KP..L...
- Ref.-Nr.: 8 709 918 617 0

Bestell-Nr.	€/Stück
46 001 77	*



- Passend für Junkers: WR 250-400 T
- Ref.-Nr.: 8 747 202 080 0

Bestell-Nr.	€/Stück
46 005 47	*



- Passend für Junkers: K64/74/83/92/102-4U3, K116/128-4U3, K8/11/15/18/23/26-4EG, K11/15/18/23/26/29/33-4U, K36/41/45/50/54-4U, K11/19/26-5RE/RU, K/KS8-5RE, K/KS33-5RU, KS11/15/19/26-5RE/RU, KWR18/24K, MINI-8/11K, ZR11/18/24-2KD, ZWR18/24-2KD
- Ref.-Nr.: 8 717 202 024 0

Bestell-Nr.	€/Stück
46 002 41	*

- Passend für Junkers: WR...-1A...P
- Ref.-Nr.: 8 707 202 039 0

Bestell-Nr.	€/Stück
46 005 05	*

Brenner



- Passend für Junkers: KWR18K23, ZR18-2KD23, ZWR18-2KD23
- Ref.-Nr.: 8 718 120 181 0

Bestell-Nr.	€/Stück
46 003 07	*



- Passend für Junkers: KWR24K23, ZR/ZWR24-2KD23
- Ref.-Nr.: 8 718 120 185 0

Bestell-Nr.	€/Stück
46 003 08	*



- Passend für Junkers: MINI-11AE/ASE/KE/KSE23, ZSR11-3AE/KE23
- Ref.-Nr.: 8 718 120 360 0

Bestell-Nr.	€/Stück
46 003 11	*



- Passend für Junkers: ZR18-2ADE/KDE23, ZR18-3AE/KE, ZSR18-2ADE/KDE23, ZWR18-2ADE/KDE23, ZWR18-3AE/KE23
- Ref.-Nr.: 8 718 120 250 0

Bestell-Nr.	€/Stück
46 003 09	*



- Passend für Junkers: ZR24-2ADE/KDE23, ZR24-3AE/KE23, ZSR24-2ADE/KDE23, ZWR24-2ADE/KDE23, ZWR24-3AE/KE23
- Ref.-Nr.: 8 718 120 256 0

Bestell-Nr.	€/Stück
46 003 10	*



- Passend für Junkers: Mini 8 KE/AE, ZSR 8 - 3 KE/AE
- Ref.-Nr.: 8718 120 364 0

Bestell-Nr.	€/Stück
46 004 02	*

Brennerplatten

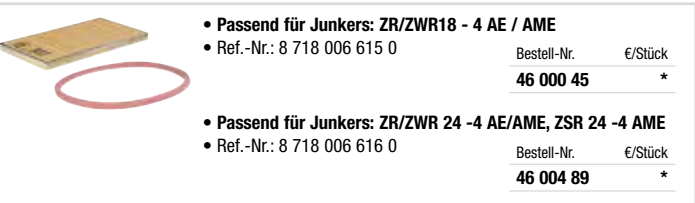

- Passend für Junkers: ZR/ZWR18 - 4 AE / AME
- Ref.-Nr.: 8 718 006 615 0

Bestell-Nr.	€/Stück
46 000 45	*

- Passend für Junkers: ZR/ZWR 24 -4 AE/AME, ZSR 24 -4 AME
- Ref.-Nr.: 8 718 006 616 0

Bestell-Nr.	€/Stück
46 004 89	*

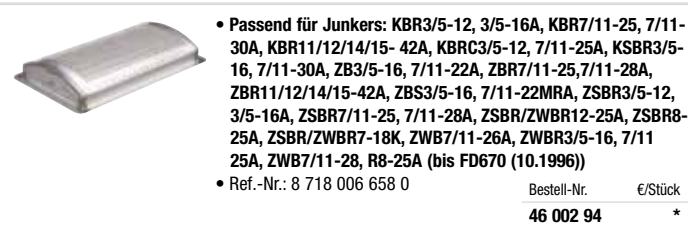

- Passend für Junkers: KBR3/5-12, 3/5-16A, KBR7/11-25, 7/11-30A, KBR11/12/14/15- 42A, KBRC3/5-12, 7/11-25A, KSBR3/5-16, 7/11-30A, ZB3/5-16, 7/11-22A, ZBR7/11-25,7/11-28A, ZBR11/12/14/15-42A, ZBS3/5-16, 7/11-22MRA, ZSBR3/5-12, 3/5-16A, ZSBR7/11-25, 7/11-28A, ZSBR/ZWBR12-25A, ZSBR8-25A, ZSBR/ZWBR7-18K, ZWB7/11-26A, ZWBR3/5-16, 7/11 25A, ZWB7/11-28, R8-25A (bis FD670 (10.1996))
- Ref.-Nr.: 8 718 006 658 0

Bestell-Nr.	€/Stück
46 002 94	*

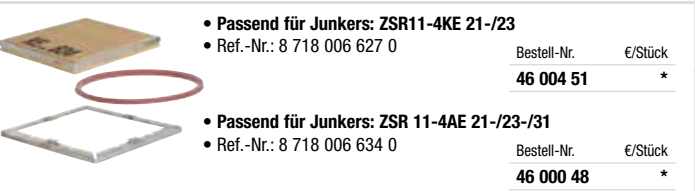

- Passend für Junkers: ZSR11-4KE 21-/23
- Ref.-Nr.: 8 718 006 627 0

Bestell-Nr.	€/Stück
46 004 51	*

- Passend für Junkers: ZSR 11-4AE 21-/23-/31
- Ref.-Nr.: 8 718 006 634 0

Bestell-Nr.	€/Stück
46 000 48	*



- Passend für Junkers: ZR24-4KE21/23B, ZWR18/24-4KE21/23B
- Ref.-Nr.: 8 718 006 636 0

Bestell-Nr.	€/Stück
46 002 93	*



- Passend für Junkers: ZB/ZWB 18..24 A, KB 18..24-7 E
- Ref.-Nr.: 8 722 866 576 0

Bestell-Nr.	€/Stück
46 004 78	*



- Passend für Junkers: ZR18-4KE21/23, ZR18-4KE21/23B, ZWR18-4KE21/23
- Ref.-Nr.: 8 718 006 635 0

Bestell-Nr.	€/Stück
46 002 92	*

Brennerstäbe



- Passend für Junkers: KN 45-117-9...23
- Maße: 430 x 66 x 113 mm
- Ref.-Nr.: 8 729 010 791 0

Lieferumfang:
- Befestigungsschrauben

Bestell-Nr.	€/Stück
46 000 46	*



- Passend für Junkers: KN 45-108/-7..23
- Maße: 380 x 60 x 100 mm
- Ref.-Nr.: 8 729 010 566 0

Lieferumfang:
- Befestigungsschrauben

Bestell-Nr.	€/Stück
46 000 59	*



- Passend für Junkers: KN 12-42/-8...23
- Maße: 272 x 62 x 82 mm
- Ref.-Nr.: 8 729 010 438 0

Lieferumfang:
- Befestigungsschrauben

Bestell-Nr.	€/Stück
46 000 58	*

* Unsere tagesaktuellen Preise finden Sie auf www.weinmann-schanz.de

Innenkörper / Wärmeblock-Umrüstsatz



- Passend für Junkers: W325A..P.T1, W325-1A..P, WR325-1A..P
- Ref.-Nr.: 8 705 406 164 0

Bestell-Nr. €/Stück
46 001 16 *



- Passend für Junkers: W325K..P.T1, W350-1K..B/P, WR325-1K..P, WR350-1K..B/P, WR350-3K..B, WR350-7K..G
- Ref.-Nr.: 8 705 406 376 0 ersetzt 8 705 406 185 0

Bestell-Nr. €/Stück
46 001 18 *



- Passend für Junkers: W250K..P.T1, W275-1K..B/P, WR250-1K..P, WR275-1K..B/P, WR275-3K..B, WR275-7K..G
- Ref.-Nr.: 8 705 406 375 0 ersetzt 8 705 406 184 0

Bestell-Nr. €/Stück
46 001 17 *



- Passend für Junkers: WR 11-2 G
- Ref.-Nr.: 8 705 406 384 0

Bestell-Nr. €/Stück
46 004 97 *



- Passend für Junkers: WR 14-2 G
- Ref.-Nr.: 8 705 406 385 0

Bestell-Nr. €/Stück
46 004 98 *



- Passend für Junkers: W 350 -1 K..P, WR 325..350 -1 K..P, WR 350 -7 K..P
- Ref.-Nr.: 8 705 406 382 0

Bestell-Nr. €/Stück
46 000 32 *



- Passend für Junkers-Bosch: W275-1KDOP21, WR275-1KDOP23, W250-1KDOP23, WR275-1KVOP31, WR275-7KDOG23, W275-1KVOP31, WR275-7KDOG23, WR275-7KVOG31, WR275-7KDOG21, WR275-7KDOG23, WR275-1KDOP21
- Ref.-Nr.: 8 705 406 381 0
- Lieferumfang: - STB, Dichtungen

Bestell-Nr. €/Stück
46 000 76 *



- Wärmeblock-Umrüstsatz**
- Passend für Junkers: ZSBR/ZWBR8/12-25A (AB FD 671)
 - Ref.-Nr.: 8 715 406 334 0
- Bestell-Nr. €/Satz
46 002 18 *

Wärmetauscher



- Passend für Junkers: ZWR18 5 AE/KE
- Ref.-Nr.: 8 715 406 388 0

Bestell-Nr. €/Stück
46 002 20 *



- Passend für Junkers: KWR18-3AE/KE, ZWR18-4KE
- Ref.-Nr.: 8 715 406 144 0

Bestell-Nr. €/Stück
46 002 16 *



- Passend für Junkers: KWR18K, ZWR18-2ADE/KD/KDE
- Ref.-Nr.: 8 715 406 042 0

Bestell-Nr. €/Stück
46 002 15 *



- Passend für Junkers: ZR/ZSR 18 -3 KE/AE, ZR/ZSR 18 -4 KE
- Ref.-Nr.: 8 715 406 142 0

Bestell-Nr. €/Stück
46 000 35 *

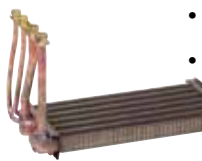

- Passend für Junkers: ZWR18/24-4KE.B, ZWR24-3AE/KE
- Ref.-Nr.: 8 715 406 145 0

Bestell-Nr. €/Stück
46 002 17 *



- Passend für Junkers: Mini 11 KE/AE, ZSR 11 -3 KE/AE
- Ref.-Nr.: 8 715 406 199 0

Bestell-Nr. €/Stück
46 000 34 *



- Passend für Junkers: ZWR24-5AE/KE
- Ref.-Nr.: 8 715 406 387 0
- Lieferumfang: - Dichtungen

Bestell-Nr. €/Stück
46 002 19 *



- Passend für Junkers: KWR24K, ZWN18-2ADE, ZWR24-2ADE, ZWR24-2KD/KDE, ZWR 20/24
- Ref.-Nr.: 8 715 406 040 0
- Lieferumfang: - Dichtungen

Bestell-Nr. €/Stück
46 002 14 *



- Passend für Junkers: ZR/ZSR 24-3 KE/AE, ZR/ZSR 24-4 KE
- Ref.-Nr.: 8 715 406 143 0
- Lieferumfang: - Dichtungen

Bestell-Nr. €/Stück
46 000 36 *



- Passend für Junkers: ZSR11-4KE
- Ref.-Nr.: 8 715 406 189 0
- Lieferumfang: - Dichtungen

Bestell-Nr. €/Stück
46 000 33 *



- Passend für Junkers-Bosch: 18-5KE./AE./-6KE., ZSN/ZWN18-6KE..
- Ref.-Nr.: 8 715 406 390 0
- Lieferumfang: - Dichtungen

Bestell-Nr. €/Stück
46 000 79 *

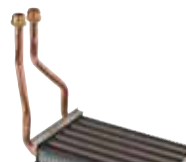

- Passend für Junkers-Bosch: ZWR18-7/8, ZSR 18-120/160-7, ZWN/ZSN18-7
- Ref.-Nr.: 8 718 641 296 0
- Lieferumfang: - Dichtungen

Bestell-Nr. €/Stück
46 000 81 *

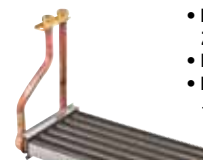

- Passend für Junkers-Bosch: ZSR24-5KE/AE., ZSR/ZWR24-6..
- Ref.-Nr.: 8 715 406 389 0
- Lieferumfang: - Dichtungen

Bestell-Nr. €/Stück
46 000 78 *



- Passend für Junkers-Bosch: ZSR 5/11-5 KE, ZSN 5/11-6KE
- Ref.-Nr.: 8 715 406 405 0
- Lieferumfang: - Dichtungen

Bestell-Nr. €/Stück
46 000 80 *



- Passend für Junkers: ZSW/ZWN/ZSR/ZWR...-6 KE/AE, ZWBR 3-16 + 7-28 A, ZSBR/ZWBR 3-16, 7-22, 7-26 A (Ersatz für 8 715 406 659 0)
- Ref.-Nr.: 8 715 406 950 0
- Lieferumfang: - Dichtungen

Bestell-Nr. €/Stück
46 002 22 *



- Passend für Junkers-Bosch: 18-5KE./AE./-6KE., ZSN/ZWN18-6..
- Ref.-Nr.: 8 715 406 383 0
- Lieferumfang: - Dichtungen - Befestigungszubehör - Zünd- und Ionisations-elektrode













Bestell-Nr. €/Set
46 000 77 *



- Passend für Junkers-Bosch: ZBS14/22, ZWB28
- Maße: 72 x 315 x 35 mm
- Ref.-Nr.: 8 716 106 685 0
- Lieferumfang: - Schrauben - Dichtungen

Bestell-Nr. €/Stück
46 000 85 *

Differenzdruckschalter

 <ul style="list-style-type: none"> • Passend für Junkers: MINI-8/11AE/ASE ZN/ZWN18-2ADE (ab FD070 (10.1990)) ZR/ZSR11-2ADE ab FD070 (10.1990)) ZR18/24-2ADE (ab FD070 (10.1990)) ZSR/ZWR18/24-2ADE (ab FD070 (10.1990)) • Ref.-Nr.: 8 717 406 008 0 <table border="1"> <thead> <tr> <th>Bestell-Nr.</th> <th>€/Stück</th> </tr> </thead> <tbody> <tr> <td>46 002 84</td> <td>*</td> </tr> </tbody> </table>	Bestell-Nr.	€/Stück	46 002 84	*	 <ul style="list-style-type: none"> • Passend für Junkers: CLN-100S17A ZN/ZWN18-2ADE (bis FD070 (10.1990)), ZR/ZSR11-2ADE (bis FD070 (10.1990)), ZR18/24-2ADE (bis FD070 (10.1990)), ZSR/ZWR18/24-2ADE (bis FD070 (10.1990)) • Ref.-Nr.: 8 717 406 009 0 <table border="1"> <thead> <tr> <th>Bestell-Nr.</th> <th>€/Stück</th> </tr> </thead> <tbody> <tr> <td>46 002 85</td> <td>*</td> </tr> </tbody> </table>	Bestell-Nr.	€/Stück	46 002 85	*	 <ul style="list-style-type: none"> • Passend für Junkers: ZN/ZWN18-2ADE (ab FD071 (11.1990)), ZR11-2ADE (ab FD071 (11.1990)), ZR/ZWR18/24-2ADE (ab FD071 (11.1990)), ZSR18/24-2ADE (ab FD071 (11.1990)), ZR/ZWR18/24-3AE, ZSR/ZWR18/24-5AE • Ref.-Nr.: 8 717 406 041 0 <table border="1"> <thead> <tr> <th>Bestell-Nr.</th> <th>€/Stück</th> </tr> </thead> <tbody> <tr> <td>46 002 87</td> <td>*</td> </tr> </tbody> </table>	Bestell-Nr.	€/Stück	46 002 87	*	 <ul style="list-style-type: none"> • Passend für Junkers: ZR18/24-4AE, ZR/ZWR18/24-4KE.B (bis FD565 (06.1995)), ZR/ZWR18-4KE, ZSR11-4AE KE, ZWR18/24-4AE, ZSR/ZWR18/24-4AME • Ref.-Nr.: 8 717 406 034 0 <table border="1"> <thead> <tr> <th>Bestell-Nr.</th> <th>€/Stück</th> </tr> </thead> <tbody> <tr> <td>46 002 86</td> <td>*</td> </tr> </tbody> </table>	Bestell-Nr.	€/Stück	46 002 86	*
Bestell-Nr.	€/Stück																		
46 002 84	*																		
Bestell-Nr.	€/Stück																		
46 002 85	*																		
Bestell-Nr.	€/Stück																		
46 002 87	*																		
Bestell-Nr.	€/Stück																		
46 002 86	*																		
 <ul style="list-style-type: none"> • Passend für Junkers: ZSR5/7/11-5AE • Ref.-Nr.: 8 717 406 049 0 <table border="1"> <thead> <tr> <th>Bestell-Nr.</th> <th>€/Stück</th> </tr> </thead> <tbody> <tr> <td>46 002 88</td> <td>*</td> </tr> </tbody> </table>	Bestell-Nr.	€/Stück	46 002 88	*	 <ul style="list-style-type: none"> • Passend für Junkers: ZSBR3-12, 5-12, 7-25, ZWBR12-25 • Ref.-Nr.: 8 717 406 058 0 <table border="1"> <thead> <tr> <th>Bestell-Nr.</th> <th>€/Stück</th> </tr> </thead> <tbody> <tr> <td>46 002 89</td> <td>*</td> </tr> </tbody> </table>	Bestell-Nr.	€/Stück	46 002 89	*	 <ul style="list-style-type: none"> • Passend für Junkers: ZR-18-/24-/4KE-21B-/23B, ZWR-18-/24-/4KE-21B-/23B • Ref.-Nr.: 8 717 406 032 0 <table border="1"> <thead> <tr> <th>Bestell-Nr.</th> <th>€/Stück</th> </tr> </thead> <tbody> <tr> <td>46 000 47</td> <td>*</td> </tr> </tbody> </table>	Bestell-Nr.	€/Stück	46 000 47	*	 <ul style="list-style-type: none"> • Passend für Junkers: ZSN/ZWN 18/24-6 AE/AME • Ref.-Nr.: 8 716 771 261 0 <table border="1"> <thead> <tr> <th>Bestell-Nr.</th> <th>€/Stück</th> </tr> </thead> <tbody> <tr> <td>46 005 31</td> <td>*</td> </tr> </tbody> </table>	Bestell-Nr.	€/Stück	46 005 31	*
Bestell-Nr.	€/Stück																		
46 002 88	*																		
Bestell-Nr.	€/Stück																		
46 002 89	*																		
Bestell-Nr.	€/Stück																		
46 000 47	*																		
Bestell-Nr.	€/Stück																		
46 005 31	*																		
 <p>Differenzdruckabnahme</p> <ul style="list-style-type: none"> • Passend für Junkers: MINI-11 A(S)E 21-/23-/31, MINI-8 A(S)E 21-/23-/31 • Ref.-Nr.: 8 712 305 021 0 <table border="1"> <thead> <tr> <th>Bestell-Nr.</th> <th>€/Stück</th> </tr> </thead> <tbody> <tr> <td>46 000 16</td> <td>*</td> </tr> </tbody> </table>	Bestell-Nr.	€/Stück	46 000 16	*	 <p>Differenzdruck-Abnahme</p> <ul style="list-style-type: none"> • Passend für Junkers: Z.R.-3/-5AE.., ZSN 7/116.., Z.E 24/26-2A..-/3MFA.. • Ref.-Nr.: 8 712 305 051 0 <table border="1"> <thead> <tr> <th>Bestell-Nr.</th> <th>€/Stück</th> </tr> </thead> <tbody> <tr> <td>46 004 25</td> <td>*</td> </tr> </tbody> </table>	Bestell-Nr.	€/Stück	46 004 25	*	 <p>Druckwächter</p> <ul style="list-style-type: none"> • Passend für Junkers: ZWR18/24-3AE/KE ZWR18/24-4AE/KE/KE.B (ab FD768 (08.1997)) ZWR18/24-4AME • Ref.-Nr.: 8 717 406 069 0 <table border="1"> <thead> <tr> <th>Bestell-Nr.</th> <th>€/Stück</th> </tr> </thead> <tbody> <tr> <td>46 002 90</td> <td>*</td> </tr> </tbody> </table>	Bestell-Nr.	€/Stück	46 002 90	*	 <p>Drosselscheibe</p> <ul style="list-style-type: none"> • Passend für Junkers: WR 250-1AMOP21 -/23, WR 350 -1-/3-/7- KVO B-/G 31 • Maße: 22,4 x 4,8 mm • Ref.-Nr.: 8 700 100 183 0 <table border="1"> <thead> <tr> <th>Bestell-Nr.</th> <th>€/Stück</th> </tr> </thead> <tbody> <tr> <td>46 000 70</td> <td>*</td> </tr> </tbody> </table>	Bestell-Nr.	€/Stück	46 000 70	*
Bestell-Nr.	€/Stück																		
46 000 16	*																		
Bestell-Nr.	€/Stück																		
46 004 25	*																		
Bestell-Nr.	€/Stück																		
46 002 90	*																		
Bestell-Nr.	€/Stück																		
46 000 70	*																		

 <p>Druckschalter</p> <ul style="list-style-type: none"> • Passend für Junkers: ZWR18/24-5AE/KE • Ref.-Nr.: 8 717 406 070 0 	<table border="1"> <thead> <tr> <th>Bestell-Nr.</th> <th>€/Stück</th> </tr> </thead> <tbody> <tr> <td>46 002 91</td> <td>*</td> </tr> </tbody> </table>	Bestell-Nr.	€/Stück	46 002 91	*
Bestell-Nr.	€/Stück				
46 002 91	*				







Hydrogenerator

 <ul style="list-style-type: none"> • Passend für Junkers: WR...-7...G (Ersatz für 8 707 406 043 0, 8 707 406 059 0) • Ref.-Nr.: 8 738 700 457 0 <table border="1"> <thead> <tr> <th>Bestell-Nr.</th> <th>€/Stück</th> </tr> </thead> <tbody> <tr> <td>46 001 44</td> <td>*</td> </tr> </tbody> </table>	Bestell-Nr.	€/Stück	46 001 44	*	 <ul style="list-style-type: none"> • Passend für Junkers: WR 11/14 - 2G • Ref.-Nr.: 8 738 700 283 0 <table border="1"> <thead> <tr> <th>Bestell-Nr.</th> <th>€/Stück</th> </tr> </thead> <tbody> <tr> <td>46 005 45</td> <td>*</td> </tr> </tbody> </table>	Bestell-Nr.	€/Stück	46 005 45	*
Bestell-Nr.	€/Stück								
46 001 44	*								
Bestell-Nr.	€/Stück								
46 005 45	*								









Gebläse

 <ul style="list-style-type: none"> • Passend für Junkers: ZSBR/ZWBR 8-25 A, alle FD, ZBR/ZSBR/ZWBR 3-12...7-25 A bis FD 971 = Nov.99, KBR/KBRC 3-12...7-25 A bis FD 182 = Feb.01 • Ref.-Nr.: 8 729 000 242 0 <table border="1"> <thead> <tr> <th>Bestell-Nr.</th> <th>€/Stück</th> </tr> </thead> <tbody> <tr> <td>46 004 71</td> <td>*</td> </tr> </tbody> </table>	Bestell-Nr.	€/Stück	46 004 71	*	 <ul style="list-style-type: none"> • Passend für Junkers: ZR/ZWR18-24-4KEB • Ref.-Nr.: 8 717 204 257 0 <table border="1"> <thead> <tr> <th>Bestell-Nr.</th> <th>€/Stück</th> </tr> </thead> <tbody> <tr> <td>46 004 11</td> <td>*</td> </tr> </tbody> </table>	Bestell-Nr.	€/Stück	46 004 11	*
Bestell-Nr.	€/Stück								
46 004 71	*								
Bestell-Nr.	€/Stück								
46 004 11	*								
 <ul style="list-style-type: none"> • Passend für Junkers: ZSR11-4AE 21-/23-/31 • Ref.-Nr.: 8 717 204 253 0 <table border="1"> <thead> <tr> <th>Bestell-Nr.</th> <th>€/Stück</th> </tr> </thead> <tbody> <tr> <td>46 003 81</td> <td>*</td> </tr> </tbody> </table>	Bestell-Nr.	€/Stück	46 003 81	*	 <ul style="list-style-type: none"> • Passend für Junkers: KBR3/5-12, 7/11-25A (ab FD183 (03.2001)), KBR3/5-16A, KBRC3/5-12, 7/11-25A (ab FD183 (03.2001)) KSB3/5-16A, ZB3/5-16, 7/11-22A, ZBR7/11-25A (ab FD972 (12.1999)) ZBR7-28A, ZBS3/5-16, 7/11-22MRA ZSBR3/5-12, 7/11-25A (ab FD972 (12.1999)) ZSBR3/5-16, 7/11-28A, ZWB7/11-26A ZWBR7/11-25A (ab FD972 (12.1999)) ZWBR3/5-16, 7/11-28A • Ref.-Nr.: 8 717 204 343 0 <table border="1"> <thead> <tr> <th>Bestell-Nr.</th> <th>€/Stück</th> </tr> </thead> <tbody> <tr> <td>46 002 54</td> <td>*</td> </tr> </tbody> </table>	Bestell-Nr.	€/Stück	46 002 54	*
Bestell-Nr.	€/Stück								
46 003 81	*								
Bestell-Nr.	€/Stück								
46 002 54	*								





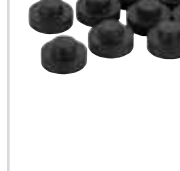

















Gebläse

 <ul style="list-style-type: none"> • Passend für Junkers: Brennwertgeräte (ab FD290) • Ref.-Nr.: 8 717 204 373 0 <table border="1"> <thead> <tr> <th>Bestell-Nr.</th> <th>€/Stück</th> </tr> </thead> <tbody> <tr> <td>46 004 12</td> <td>*</td> </tr> </tbody> </table>	Bestell-Nr.	€/Stück	46 004 12	*	 <ul style="list-style-type: none"> • Passend für Junkers: KBR11/12/14/15-42A, ZBR11/12/14/15-42A • Ref.-Nr.: 8 717 204 325 0 <table border="1"> <thead> <tr> <th>Bestell-Nr.</th> <th>€/Stück</th> </tr> </thead> <tbody> <tr> <td>46 002 53</td> <td>*</td> </tr> </tbody> </table>	Bestell-Nr.	€/Stück	46 002 53	*	 <ul style="list-style-type: none"> • Passend für Junkers: ZSBR/ZSBE/ZBR 16...28-3A • Ref.-Nr.: 8 717 204 411 0 <table border="1"> <thead> <tr> <th>Bestell-Nr.</th> <th>€/Stück</th> </tr> </thead> <tbody> <tr> <td>46 005 33</td> <td>*</td> </tr> </tbody> </table>	Bestell-Nr.	€/Stück	46 005 33	*
Bestell-Nr.	€/Stück													
46 004 12	*													
Bestell-Nr.	€/Stück													
46 002 53	*													
Bestell-Nr.	€/Stück													
46 005 33	*													
 <ul style="list-style-type: none"> • Passend für Junkers: ZR/ZSR11-2ADE; ZR/ZSR/ZWR18-2ADE • Ref.-Nr.: 8 717 204 088 0 <table border="1"> <thead> <tr> <th>Bestell-Nr.</th> <th>€/Stück</th> </tr> </thead> <tbody> <tr> <td>46 002 42</td> <td>*</td> </tr> </tbody> </table>	Bestell-Nr.	€/Stück	46 002 42	*	 <ul style="list-style-type: none"> • Passend für Junkers: ZSN/ZWN 24-6 • Ref.-Nr.: 8 717 204 414 0 <table border="1"> <thead> <tr> <th>Bestell-Nr.</th> <th>€/Stück</th> </tr> </thead> <tbody> <tr> <td>46 005 34</td> <td>*</td> </tr> </tbody> </table>	Bestell-Nr.	€/Stück	46 005 34	*	 <ul style="list-style-type: none"> • Passend für Junkers: MINI-8/11AE/ASE, ZR8/11-3AE, ZSR11-3AE, ZSR7/11-5AE, ZSN7/11-6AE • Ref.-Nr.: 8 717 204 166 0 <table border="1"> <thead> <tr> <th>Bestell-Nr.</th> <th>€/Stück</th> </tr> </thead> <tbody> <tr> <td>46 002 45</td> <td>*</td> </tr> </tbody> </table>	Bestell-Nr.	€/Stück	46 002 45	*
Bestell-Nr.	€/Stück													
46 002 42	*													
Bestell-Nr.	€/Stück													
46 005 34	*													
Bestell-Nr.	€/Stück													
46 002 45	*													
 <ul style="list-style-type: none"> • Passend für Junkers: ZN/ZWN18-2ADE, ZR ZWR18-2ADE23S0015, ZR/ZWR/ZSR24-2ADE, ZR/ZWR18/24-3AE..S0040, ZWR24 3AE..S0040, ZSR/ZWR18/24-5AE • Ref.-Nr.: 8 717 204 224 0 <table border="1"> <thead> <tr> <th>Bestell-Nr.</th> <th>€/Stück</th> </tr> </thead> <tbody> <tr> <td>46 002 48</td> <td>*</td> </tr> </tbody> </table>	Bestell-Nr.	€/Stück	46 002 48	*	 <ul style="list-style-type: none"> • Passend für Junkers-Bosch: Condens 7000i 14/24/28, Cerapur ZSB 14/24, ZWB 24/28 • Typ Sit • Ref.-Nr.: 8 718 647 053 0 • Lieferumfang: - Dichtung <table border="1"> <thead> <tr> <th>Bestell-Nr.</th> <th>€/Stück</th> </tr> </thead> <tbody> <tr> <td>24 002 68</td> <td>*</td> </tr> </tbody> </table>	Bestell-Nr.	€/Stück	24 002 68	*	 <ul style="list-style-type: none"> • Passend für Junkers-Bosch: Condens 7000i 14/24/28, Cerapur ZSB 14/24, ZWB 24/28 • Typ RG128/1300-3612-030206-V28.0 • Ref.-Nr.: 8 718 644 395 • Lieferumfang: - Dichtungen <table border="1"> <thead> <tr> <th>Bestell-Nr.</th> <th>€/Stück</th> </tr> </thead> <tbody> <tr> <td>24 002 69</td> <td>*</td> </tr> </tbody> </table>	Bestell-Nr.	€/Stück	24 002 69	*
Bestell-Nr.	€/Stück													
46 002 48	*													
Bestell-Nr.	€/Stück													
24 002 68	*													
Bestell-Nr.	€/Stück													
24 002 69	*													

























Strömungssicherungen / Dichtungen

 <ul style="list-style-type: none"> • Strömungssicherung • Passend für Junkers-Bosch: ZR18-2KD21/23/31/KDE23/31/-3KE21/23/31, ZWR18-2KD21/23/-3KE21/23/KDE21/23/31, ZSR18-2KDE21/23 • Ref.-Nr.: 8 715 505 120 0 <table border="1"> <thead> <tr> <th>Bestell-Nr.</th> <th>€/Stück</th> </tr> </thead> <tbody> <tr> <td>46 000 82</td> <td>*</td> </tr> </tbody> </table>	Bestell-Nr.	€/Stück	46 000 82	*	 <ul style="list-style-type: none"> • Strömungssicherung • Passend für Junkers-Bosch: Mini 8 KE, ZSR8-3 KE • Ref.-Nr.: 8 715 505 337 0 <table border="1"> <thead> <tr> <th>Bestell-Nr.</th> <th>€/Stück</th> </tr> </thead> <tbody> <tr> <td>46 000 83</td> <td>*</td> </tr> </tbody> </table>	Bestell-Nr.	€/Stück	46 000 83	*
Bestell-Nr.	€/Stück								
46 000 82	*								
Bestell-Nr.	€/Stück								
46 000 83	*								
 <ul style="list-style-type: none"> • Strömungssicherung • Passend für Junkers-Bosch: Mini 11 KE, ZSR11-3 KE, ZR/Z.N5/11-5, -6 KE • Ref.-Nr.: 8 715 505 609 0 <table border="1"> <thead> <tr> <th>Bestell-Nr.</th> <th>€/Stück</th> </tr> </thead> <tbody> <tr> <td>46 000 84</td> <td>*</td> </tr> </tbody> </table>	Bestell-Nr.	€/Stück	46 000 84	*	 <ul style="list-style-type: none"> • O-Ring-Satz • Passend für Junkers: ZSR/ZWR...-3/-4/-5 (Ersatz für 8 710 205 060/64 und 8 747 205 007) • Ref.-Nr.: 8 719 928 291 0 <table border="1"> <thead> <tr> <th>Bestell-Nr.</th> <th>€/Satz</th> </tr> </thead> <tbody> <tr> <td>46 004 15</td> <td>*</td> </tr> </tbody> </table>	Bestell-Nr.	€/Satz	46 004 15	*
Bestell-Nr.	€/Stück								
46 000 84	*								
Bestell-Nr.	€/Satz								
46 004 15	*								
 <ul style="list-style-type: none"> • Passend für Junkers: Wasserzapfventil W125K..P, W250/325A..P, W250/325K..P, WR250/325A.P, W275/350-1K..B, WR275/350/400-3K..B, WR325-3AM0E, WR275/350-7K..G • Ref.-Nr.: 8 700 205 023 0 • VPE = 10 Stück <table border="1"> <thead> <tr> <th>Bestell-Nr.</th> <th>€/VPE</th> </tr> </thead> <tbody> <tr> <td>46 001 04</td> <td>*</td> </tr> </tbody> </table>	Bestell-Nr.	€/VPE	46 001 04	*	 <ul style="list-style-type: none"> • Passend für Junkers: WRD 11-/14-2 G21-/23-/31 S7695, WR 275-/350-/400- 7 KDO G21-/G23 • Ref.-Nr.: 8 700 205 133 0 • VPE = 10 Stück <table border="1"> <thead> <tr> <th>Bestell-Nr.</th> <th>€/VPE</th> </tr> </thead> <tbody> <tr> <td>46 000 67</td> <td>*</td> </tr> </tbody> </table>	Bestell-Nr.	€/VPE	46 000 67	*
Bestell-Nr.	€/VPE								
46 001 04	*								
Bestell-Nr.	€/VPE								
46 000 67	*								
 <ul style="list-style-type: none"> • Passend für Junkers: O-Ring Wasserarmatur, W(R)250-1ADOP21-/23, W275-1KDO B21-/23- S0092, W(R)325-1ADOP21-/23, W350-1KDO B21-/23 S0092, W400-1KDO P21-/23 S0092 • Maße: 16 x 1,4 mm • Ref.-Nr.: 8 700 205 104 0 • VPE = 10 Stück <table border="1"> <thead> <tr> <th>Bestell-Nr.</th> <th>€/VPE</th> </tr> </thead> <tbody> <tr> <td>46 000 03</td> <td>*</td> </tr> </tbody> </table>	Bestell-Nr.	€/VPE	46 000 03	*	 <ul style="list-style-type: none"> • Passend für Junkers: Dichtung Wasserarmatur, W125 KD-/KV- 2P, W250-1ADOP21-/23, W(R)275-1KDO B21-/23 S0092, W(R)350-1KDO P21-/23/31 S0092, W400-1KDO P21-/23/31 S0092, WR250-1KDO P21-/23, WR400-1KDO P21 • ø: 12,5 mm • Ref.-Nr.: 8 703 204 003 0 • VPE = 10 Stück <table border="1"> <thead> <tr> <th>Bestell-Nr.</th> <th>€/VPE</th> </tr> </thead> <tbody> <tr> <td>46 000 13</td> <td>*</td> </tr> </tbody> </table>	Bestell-Nr.	€/VPE	46 000 13	*
Bestell-Nr.	€/VPE								
46 000 03	*								
Bestell-Nr.	€/VPE								
46 000 13	*								
 <ul style="list-style-type: none"> • Passend für Junkers: CL-100S/W18/24, CLN-100W/S17/2, KNH14/19/24/29-7E23, KS/KNS/KSN12/18/24/30/36/42-7E/EC, KWR18/24K, MINI-8/11A/AE/ASE21/23, MINI-8/11K/AE/ASE21/23, W250/325K/A..P.. T1, WR250/325A..P..T1, W250/325-1A..P, W275/350-1K..B/P, W400-1K..P, WR250/325-1K..P, WR275/350/400-1K..B/P, WR275/350-3K..B, WR325-3/5AM0E, WR275/350-7K..G, ZR/ZSR11/18/24-2A/K, ZWR18/24-2A/K, ZN/ZWN18-2A, ZR/ZWR18/24-3A/K, ZSR8/11-3A/K, ZSR5/11-5A/K, ZSR/ZWR18/24-5A/K • Ref.-Nr.: 8 710 103 060 0 • VPE = 10 Stück <table border="1"> <thead> <tr> <th>Bestell-Nr.</th> <th>€/VPE</th> </tr> </thead> <tbody> <tr> <td>46 001 83</td> <td>*</td> </tr> </tbody> </table>	Bestell-Nr.	€/VPE	46 001 83	*	 <ul style="list-style-type: none"> • Passend für Junkers: Wasserarmatur, Wasserschalter, W250/325-1A..P, W275/350-1K..B, WR250/325A.P, WR250/325-1A..P, WR275/350/400-1K..B, WR275/350/400-3K..B, WR325-3/5AM0E, WR275/350-7K..G, ZV/ZWV20A; ZWB7/11-26A, ZWB7/11-25/28A, ZWB3/5-16A, ZWB7-18K, ZWN18-6K, ZWR18/24-3AE/KE, ZWR18/24-4AE, ZWR18/24-4KE, ZWR18/24-5AE/KE, ZWR18/24-6KE • Ref.-Nr.: 8 700 205 022 0 • VPE = 10 Stück <table border="1"> <thead> <tr> <th>Bestell-Nr.</th> <th>€/VPE</th> </tr> </thead> <tbody> <tr> <td>46 001 03</td> <td>*</td> </tr> </tbody> </table>	Bestell-Nr.	€/VPE	46 001 03	*
Bestell-Nr.	€/VPE								
46 001 83	*								
Bestell-Nr.	€/VPE								
46 001 03	*								

Dichtungen

	<ul style="list-style-type: none"> • Passend für Junkers: Gaszuführungsrohr, GWZ8/11/18/24-120A/K, ZSR/ZWR18/24-5A/K, ZSN/ZXN18-6K, ZSR/ZWR18/24-6K, KBR12/15-42A, ZB3/5-16, 7/11-22A, ZSBR3/5-12, 3/5-16, 7/11-25A, ZSBR7/11-28A, ZSBR8/12-25A, ZSBR/ZWR7-18K, ZWB7/11-26A, ZWBR3/5-16, 7/11-28A, ZWBR8/12-25A, ZWBR7/11-25A, ZBR7/11-28A, ZBR7/11-25A, ZBR11/12/14/15-42A • Ref.-Nr.: 8 710 103 014 0 • VPE = 10 Stück <table border="0"> <tr> <td>Bestell-Nr.</td> <td>€/VPE</td> </tr> <tr> <td>46 001 78</td> <td>*</td> </tr> </table>	Bestell-Nr.	€/VPE	46 001 78	*	 <ul style="list-style-type: none"> • Passend für Junkers: diverse BK 13 / BK 15 • Ref.-Nr.: 7099794 • VPE = 2 Stück <table border="0"> <tr> <td>Bestell-Nr.</td> <td>€/VPE</td> </tr> <tr> <td>46 004 95</td> <td>*</td> </tr> </table>	Bestell-Nr.	€/VPE	46 004 95	*
Bestell-Nr.	€/VPE									
46 001 78	*									
Bestell-Nr.	€/VPE									
46 004 95	*									
	<ul style="list-style-type: none"> • Passend für Junkers: allgemein verwendbar für den Anschluss wasserführender Rohre • Ref.-Nr.: 8 710 103 045 0 • VPE = 10 Stück <table border="0"> <tr> <td>Bestell-Nr.</td> <td>€/VPE</td> </tr> <tr> <td>46 001 82</td> <td>*</td> </tr> </table>	Bestell-Nr.	€/VPE	46 001 82	*	 <ul style="list-style-type: none"> • Passend für Junkers: Hydraulischalter ZSR/ZWR • Ref.-Nr.: 8 710 205 060 0 • VPE = 10 Stück <table border="0"> <tr> <td>Bestell-Nr.</td> <td>€/VPE</td> </tr> <tr> <td>46 001 89</td> <td>*</td> </tr> </table>	Bestell-Nr.	€/VPE	46 001 89	*
Bestell-Nr.	€/VPE									
46 001 82	*									
Bestell-Nr.	€/VPE									
46 001 89	*									
	<ul style="list-style-type: none"> • Passend für Junkers: Schnellentlüfter • Ref.-Nr.: 8 710 103 015 0 • VPE = 10 Stück <table border="0"> <tr> <td>Bestell-Nr.</td> <td>€/VPE</td> </tr> <tr> <td>46 001 79</td> <td>*</td> </tr> </table>	Bestell-Nr.	€/VPE	46 001 79	*	 <ul style="list-style-type: none"> • Passend für Junkers: Verbindungsrohre Vor-/Rücklauf ZSR/ZWR...-3,-5 • Ref.-Nr.: 8 710 205 064 0 • VPE = 10 Stück <table border="0"> <tr> <td>Bestell-Nr.</td> <td>€/VPE</td> </tr> <tr> <td>46 001 91</td> <td>*</td> </tr> </table>	Bestell-Nr.	€/VPE	46 001 91	*
Bestell-Nr.	€/VPE									
46 001 79	*									
Bestell-Nr.	€/VPE									
46 001 91	*									
	<ul style="list-style-type: none"> • Passend für Junkers: allgemein verwendbar für Wärmeblock, Rohre • Ref.-Nr.: 8 710 103 043 0 • VPE = 10 Stück <table border="0"> <tr> <td>Bestell-Nr.</td> <td>€/VPE</td> </tr> <tr> <td>46 001 80</td> <td>*</td> </tr> </table>	Bestell-Nr.	€/VPE	46 001 80	*	 <ul style="list-style-type: none"> • Passend für Junkers: ZB/ZBR/ZWB/ZWR...A... • Ref.-Nr.: 8 710 205 062 0 • VPE = 10 Stück <table border="0"> <tr> <td>Bestell-Nr.</td> <td>€/VPE</td> </tr> <tr> <td>46 001 90</td> <td>*</td> </tr> </table>	Bestell-Nr.	€/VPE	46 001 90	*
Bestell-Nr.	€/VPE									
46 001 80	*									
Bestell-Nr.	€/VPE									
46 001 90	*									
	<ul style="list-style-type: none"> • Passend für Junkers: (Servicesatz) ZSR/ZSN/ZWR/ZWN • Ref.-Nr.: 8 719 928 325 0 <table border="0"> <tr> <td>Bestell-Nr.</td> <td>€/Satz</td> </tr> <tr> <td>46 004 70</td> <td>*</td> </tr> </table>	Bestell-Nr.	€/Satz	46 004 70	*	 <ul style="list-style-type: none"> • Passend für Junkers: ZR/ZSR/ZWR...-5, -4, -3AE/KE • Ref.-Nr.: 8 710 103 511 0 <table border="0"> <tr> <td>Bestell-Nr.</td> <td>€/Satz</td> </tr> <tr> <td>46 001 85</td> <td>*</td> </tr> </table>	Bestell-Nr.	€/Satz	46 001 85	*
Bestell-Nr.	€/Satz									
46 004 70	*									
Bestell-Nr.	€/Satz									
46 001 85	*									
	<ul style="list-style-type: none"> • Passend für Junkers: KWR18/24K, MINI-8/11A/K, MINI-8/11AS/KS • Ref.-Nr.: 8 710 103 509 0 <table border="0"> <tr> <td>Bestell-Nr.</td> <td>€/Satz</td> </tr> <tr> <td>46 001 84</td> <td>*</td> </tr> </table>	Bestell-Nr.	€/Satz	46 001 84	*	 <ul style="list-style-type: none"> • Passend für Junkers: ZR/ZWR bis -2 • Ref.-Nr.: 8 700 205 019 0 • VPE = 10 Stück <table border="0"> <tr> <td>Bestell-Nr.</td> <td>€/VPE</td> </tr> <tr> <td>46 001 02</td> <td>*</td> </tr> </table>	Bestell-Nr.	€/VPE	46 001 02	*
Bestell-Nr.	€/Satz									
46 001 84	*									
Bestell-Nr.	€/VPE									
46 001 02	*									
	<ul style="list-style-type: none"> • Passend für Junkers: Anschluss von Gassieb: W200-1, W275-1, W325-1, W350-1, W400-1, WR250-1, WR275-1 • Maße: 16 x 24 x 2 mm • Ref.-Nr.: 8 700 103 014 0 • VPE = 10 Stück <table border="0"> <tr> <td>Bestell-Nr.</td> <td>€/VPE</td> </tr> <tr> <td>46 000 02</td> <td>*</td> </tr> </table>	Bestell-Nr.	€/VPE	46 000 02	*	 <ul style="list-style-type: none"> • Passend für Junkers: Gasdichtung an Brenner, W125 KD-/KV- 2P, WR250K1P21, WR325K1P21, WR400K1P21 • Maße: 20 x 26 x 1,5 mm • Ref.-Nr.: 8 700 100 008 0 • VPE = 10 Stück <table border="0"> <tr> <td>Bestell-Nr.</td> <td>€/VPE</td> </tr> <tr> <td>46 004 53</td> <td>*</td> </tr> </table>	Bestell-Nr.	€/VPE	46 004 53	*
Bestell-Nr.	€/VPE									
46 000 02	*									
Bestell-Nr.	€/VPE									
46 004 53	*									
	<ul style="list-style-type: none"> • Passend für Junkers: Dichtung für Gasarmatur, W 125 KD2P 21-/23-/31 T1, W(R)250-1AD 0P21-/23, W(R)325-1AD 0P21-/23, W350-1KD0P 23-/31 S0092 • Maße: 66 x 29 x 1 mm • Ref.-Nr.: 8 701 004 020 0 • VPE = 10 Stück <table border="0"> <tr> <td>Bestell-Nr.</td> <td>€/VPE</td> </tr> <tr> <td>46 000 04</td> <td>*</td> </tr> </table>	Bestell-Nr.	€/VPE	46 000 04	*	 <ul style="list-style-type: none"> • Passend für Junkers: Dichtung für Gasarmatur, W 125 KD2P 21-/23-/31 T1, W(R)250-1AD 0P21-/23, W(R)325-1AD 0P21-/23, W350-1KD0P 23-/31 S0092 • Ref.-Nr.: 8 701 004 001 0 • VPE = 10 Stück <table border="0"> <tr> <td>Bestell-Nr.</td> <td>€/VPE</td> </tr> <tr> <td>46 000 11</td> <td>*</td> </tr> </table>	Bestell-Nr.	€/VPE	46 000 11	*
Bestell-Nr.	€/VPE									
46 000 04	*									
Bestell-Nr.	€/VPE									
46 000 11	*									
	<ul style="list-style-type: none"> • Passend für Junkers: Dichtung Gasarmatur, W250AD2P21-/23-/31T1, W250KD2P21-/23-/31 T1, W325A2P21-/23 T1, WR250A1P21-/23-/31T1, WR325K1P21-/23-/31T1 • Ref.-Nr.: 8 701 004 014 0 <table border="0"> <tr> <td>Bestell-Nr.</td> <td>€/Stück</td> </tr> <tr> <td>46 000 00</td> <td>*</td> </tr> </table>	Bestell-Nr.	€/Stück	46 000 00	*	 <ul style="list-style-type: none"> • Passend für Junkers: Dichtring Zündgasrohr, W(R)275-1KDO B21-/23 S0092, W(R)350-1KDO B21-/23-S0092, WR400-1KDO B21-/23-S0092 • Maße: 3 x 6 x 1,5 mm • Ref.-Nr.: 8 700 103 173 0 • VPE = 10 Stück <table border="0"> <tr> <td>Bestell-Nr.</td> <td>€/VPE</td> </tr> <tr> <td>46 000 01</td> <td>*</td> </tr> </table>	Bestell-Nr.	€/VPE	46 000 01	*
Bestell-Nr.	€/Stück									
46 000 00	*									
Bestell-Nr.	€/VPE									
46 000 01	*									
	<ul style="list-style-type: none"> • Passend für Junkers: für Führungsplatte/ Gasarmatur alle Geräte • Ref.-Nr.: 8 701 003 010 0 • VPE = 10 Stück <table border="0"> <tr> <td>Bestell-Nr.</td> <td>€/VPE</td> </tr> <tr> <td>46 004 55</td> <td>*</td> </tr> </table>	Bestell-Nr.	€/VPE	46 004 55	*	 <ul style="list-style-type: none"> • Passend für Junkers: Anschluss-Innenkörper, W275-2KV 1P 31 S0300, W275-2KV 1P 31 S0305, W350-2KV 1P 23 S0300 • Ref.-Nr.: 8 700 103 692 0 <table border="0"> <tr> <td>Bestell-Nr.</td> <td>€/Satz</td> </tr> <tr> <td>46 000 05</td> <td>*</td> </tr> </table>	Bestell-Nr.	€/Satz	46 000 05	*
Bestell-Nr.	€/VPE									
46 004 55	*									
Bestell-Nr.	€/Satz									
46 000 05	*									
	<ul style="list-style-type: none"> • Passend für Junkers: Anschluss-Innenkörper W... • Ref.-Nr.: 8 700 500 004 0 • VPE = 10 Stück <table border="0"> <tr> <td>Bestell-Nr.</td> <td>€/VPE</td> </tr> <tr> <td>46 001 05</td> <td>*</td> </tr> </table>	Bestell-Nr.	€/VPE	46 001 05	*	 <ul style="list-style-type: none"> • Passend für Junkers: Anschluss-Innenkörper W/WR • Ref.-Nr.: 8 700 203 004 0 • VPE = 10 Stück <table border="0"> <tr> <td>Bestell-Nr.</td> <td>€/VPE</td> </tr> <tr> <td>46 001 01</td> <td>*</td> </tr> </table>	Bestell-Nr.	€/VPE	46 001 01	*
Bestell-Nr.	€/VPE									
46 001 05	*									
Bestell-Nr.	€/VPE									
46 001 01	*									

Diverse Dichtungen

 <p>Brennerdichtung Passend für Junkers: KBR3/5-12, 3/5-16A, KBR7/11-25, 7/11-30A, KBR11/12/14/15-42A, KBR3/5-12, 7/11-25A, KSRB3/5-16, 7/11-30A, ZB3/5-16, 7/11-22A, ZBR7/11-25, ZBR11/12/14/15-42A, ZBS3/5-16, 7/11-22MRA, ZSRB3/5-12, 3/5-16A, ZSRB7/11-25, 7/11-28A, ZSBR/ZWBR8/12-25A (ab FD671 (11.1996)), 7/11-28A, ZSBR/ZWBR7-18K, ZWB3/5-16, 7/11-26A, ZWBR7/11-25, 7/11-28A • Ref.-Nr.: 8 711 004 168 0</p> <table border="0"> <tr> <td>Bestell-Nr.</td> <td>€/Stück</td> </tr> <tr> <td>46 001 95</td> <td>*</td> </tr> </table>	Bestell-Nr.	€/Stück	46 001 95	*	 <p>Brennerdichtung Passend für Junkers: ZSBR/ZWBR8/8-25A ab FD670 (10.1996) • Ref.-Nr.: 8 729 000 315 0</p> <table border="0"> <tr> <td>Bestell-Nr.</td> <td>€/Stück</td> </tr> <tr> <td>46 003 23</td> <td>*</td> </tr> </table>	Bestell-Nr.	€/Stück	46 003 23	*	 <p>Brennerdichtung • Passend für Junkers: KB18-7E23/31, KB24-7E23/31, ZB18 A21/23, ZB24 A21/23, ZWB 18 A21/23, ZWB 24 A21/23 • Ref.-Nr.: 8 722 961 119 0</p> <table border="0"> <tr> <td>Bestell-Nr.</td> <td>€/Stück</td> </tr> <tr> <td>46 004 91</td> <td>*</td> </tr> </table>	Bestell-Nr.	€/Stück	46 004 91	*
Bestell-Nr.	€/Stück													
46 001 95	*													
Bestell-Nr.	€/Stück													
46 003 23	*													
Bestell-Nr.	€/Stück													
46 004 91	*													
 <p>Brennerdichtung • Passend für Junkers: ZSR/ZWR18-5AE/KE, ZSN/ZWN18-6KE, ZSR/ZWR18-6KE • Ref.-Nr.: 8 711 004 198 0</p> <table border="0"> <tr> <td>Bestell-Nr.</td> <td>€/Stück</td> </tr> <tr> <td>46 001 97</td> <td>*</td> </tr> </table>	Bestell-Nr.	€/Stück	46 001 97	*	 <p>Brennerdichtung • Passend für Junkers: ZSR11-4AE/KE • Ref.-Nr.: 8 710 203 036 0</p> <table border="0"> <tr> <td>Bestell-Nr.</td> <td>€/Stück</td> </tr> <tr> <td>46 001 88</td> <td>*</td> </tr> </table>	Bestell-Nr.	€/Stück	46 001 88	*	 <p>Brennerdichtung • Passend für Junkers: ZR18-4AE/KE/KE.B, ZSR18-4AE/KE, ZSR/ZWR18-4AME • Ref.-Nr.: 8 710 203 035 0</p> <table border="0"> <tr> <td>Bestell-Nr.</td> <td>€/Stück</td> </tr> <tr> <td>46 001 87</td> <td>*</td> </tr> </table>	Bestell-Nr.	€/Stück	46 001 87	*
Bestell-Nr.	€/Stück													
46 001 97	*													
Bestell-Nr.	€/Stück													
46 001 88	*													
Bestell-Nr.	€/Stück													
46 001 87	*													
 <p>Brennerdichtung • Passend für Junkers: ZSR/ZWR18-5AE/KE, ZSN/ZWN18-6KE, ZSR/ZWR18-6KE • Ref.-Nr.: 8 711 004 198 0</p> <table border="0"> <tr> <td>Bestell-Nr.</td> <td>€/Stück</td> </tr> <tr> <td>46 001 97</td> <td>*</td> </tr> </table>	Bestell-Nr.	€/Stück	46 001 97	*	 <p>Brennerdichtung • Passend für Junkers: ZSR11-4AE/KE • Ref.-Nr.: 8 710 203 030 0</p> <table border="0"> <tr> <td>Bestell-Nr.</td> <td>€/Stück</td> </tr> <tr> <td>46 001 86</td> <td>*</td> </tr> </table>	Bestell-Nr.	€/Stück	46 001 86	*	 <p>Brennerdichtung • Passend für Junkers: ZSR/ZWR24-5AE/KE, ZSR/ZWR24-6KE • Ref.-Nr.: 8 711 004 197 0</p> <table border="0"> <tr> <td>Bestell-Nr.</td> <td>€/Stück</td> </tr> <tr> <td>46 001 96</td> <td>*</td> </tr> </table>	Bestell-Nr.	€/Stück	46 001 96	*
Bestell-Nr.	€/Stück													
46 001 97	*													
Bestell-Nr.	€/Stück													
46 001 86	*													
Bestell-Nr.	€/Stück													
46 001 96	*													
 <p>Brennerdichtung • Passend für Junkers: ZSR5/11-5KE, ZSR7/11-5AE, ZSN5/11-6KE, ZSN7/11-6AE • Ref.-Nr.: 8 711 004 199 0</p> <table border="0"> <tr> <td>Bestell-Nr.</td> <td>€/Stück</td> </tr> <tr> <td>46 001 98</td> <td>*</td> </tr> </table>	Bestell-Nr.	€/Stück	46 001 98	*	 <p>Deckeldichtung • Passend für Junkers: ZBR/ZSBR/ZWBR/KBR/KBRC • Ref.-Nr.: 8 711 004 173 0</p> <table border="0"> <tr> <td>Bestell-Nr.</td> <td>€/Stück</td> </tr> <tr> <td>46 004 65</td> <td>*</td> </tr> </table>	Bestell-Nr.	€/Stück	46 004 65	*	 <p>Deckeldichtung • Passend für Junkers: ZSBR/WBR/KBR/KSBR, ZB/ZBS/ZWB • Ref.-Nr.: 8 710 103 153 0</p> <table border="0"> <tr> <td>Bestell-Nr.</td> <td>€/Stück</td> </tr> <tr> <td>46 004 64</td> <td>*</td> </tr> </table>	Bestell-Nr.	€/Stück	46 004 64	*
Bestell-Nr.	€/Stück													
46 001 98	*													
Bestell-Nr.	€/Stück													
46 004 65	*													
Bestell-Nr.	€/Stück													
46 004 64	*													
 <p>Vorderseite Wärmetauscher • Passend für Junkers-Bosch: CerapurMaxx ZBR65/90-1 • Ref.-Nr.: 8 711 004 343</p> <table border="0"> <tr> <td>Bestell-Nr.</td> <td>€/Stück</td> </tr> <tr> <td>24 003 44</td> <td>*</td> </tr> </table>	Bestell-Nr.	€/Stück	24 003 44	*	 <p>für Abgasstutzen ø 80 mm • Passend für Junkers: Dichtung aus AZB 6 • Ref.-Nr.: 8 711 004 302 0</p> <table border="0"> <tr> <td>Bestell-Nr.</td> <td>€/Stück</td> </tr> <tr> <td>46 005 23</td> <td>*</td> </tr> </table>	Bestell-Nr.	€/Stück	46 005 23	*	 <p>für Abgasstutzen ø 80 mm • Passend für Junkers: AZB 5 • Ref.-Nr.: 8 711 004 232 0</p> <table border="0"> <tr> <td>Bestell-Nr.</td> <td>€/Stück</td> </tr> <tr> <td>46 005 22</td> <td>*</td> </tr> </table>	Bestell-Nr.	€/Stück	46 005 22	*
Bestell-Nr.	€/Stück													
24 003 44	*													
Bestell-Nr.	€/Stück													
46 005 23	*													
Bestell-Nr.	€/Stück													
46 005 22	*													
 <p>Gebäsedichtung • Passend für Junkers: ZR/ZWR18/24-3AE, ZR/ZSR/ZWR11/18/24-2AD..E.. • Ref.-Nr.: 8 711 004 031 0</p> <table border="0"> <tr> <td>Bestell-Nr.</td> <td>€/Stück</td> </tr> <tr> <td>46 001 93</td> <td>*</td> </tr> </table>	Bestell-Nr.	€/Stück	46 001 93	*	 <p>Gebäsedichtung • Passend für Junkers: ZR/ZSR/ZWR18/24-4AE.. • Ref.-Nr.: 8 711 004 166 0</p> <table border="0"> <tr> <td>Bestell-Nr.</td> <td>€/Set</td> </tr> <tr> <td>46 001 94</td> <td>*</td> </tr> </table>	Bestell-Nr.	€/Set	46 001 94	*	 <p>Gebäsedichtung • Passend für Junkers: ZSBR/ZWBR/ZBR • Ref.-Nr.: 8 729 000 183 0</p> <table border="0"> <tr> <td>Bestell-Nr.</td> <td>€/Stück</td> </tr> <tr> <td>46 005 43</td> <td>*</td> </tr> </table>	Bestell-Nr.	€/Stück	46 005 43	*
Bestell-Nr.	€/Stück													
46 001 93	*													
Bestell-Nr.	€/Set													
46 001 94	*													
Bestell-Nr.	€/Stück													
46 005 43	*													
 <p>Gebäsedichtung • Passend für Junkers-Bosch: Suprapur KBRC-15/22/30/50, Cerapur ZSB 14/22/24 Condens 7000i-14/24, Cerapur ZWB-24/28/30 • Maße: 40 /32 x 60 x 4 mm • Ref.-Nr.: 8 718 660 208 0</p> <table border="0"> <tr> <td>Bestell-Nr.</td> <td>€/Stück</td> </tr> <tr> <td>24 002 70</td> <td>*</td> </tr> </table>	Bestell-Nr.	€/Stück	24 002 70	*	 <p>Deckel Prüföffnung Fassade • Passend für Junkers: Deckel und Dichtung aus AZB • Ref.-Nr.: 8 710 000 049 0</p> <table border="0"> <tr> <td>Bestell-Nr.</td> <td>€/Stück</td> </tr> <tr> <td>46 005 18</td> <td>*</td> </tr> </table>	Bestell-Nr.	€/Stück	46 005 18	*	 <p>Dichtungsbox • Passend für Junkers: alle Geräte • Ref.-Nr.: 8 737 708 513</p> <table border="0"> <tr> <td>Bestell-Nr.</td> <td>€/Stück</td> </tr> <tr> <td>46 001 70</td> <td>*</td> </tr> </table>	Bestell-Nr.	€/Stück	46 001 70	*
Bestell-Nr.	€/Stück													
24 002 70	*													
Bestell-Nr.	€/Stück													
46 005 18	*													
Bestell-Nr.	€/Stück													
46 001 70	*													
 <p>Dichtschnur • Passend für Junkers: K108-7..23/31, K117-7..23/31 • Mit Klebestreifen • Stärke: 10 mm • Länge: 3050 mm • Ref.-Nr.: 8 729 010 254 0</p> <table border="0"> <tr> <td>Bestell-Nr.</td> <td>€/Stück</td> </tr> <tr> <td>46 000 38</td> <td>*</td> </tr> </table>	Bestell-Nr.	€/Stück	46 000 38	*	 <p>Dichtschnur • Passend für Junkers: ZSR11-4AE-21/23/31 • ø: 230 mm • Stärke: 16 mm • Länge: 230 mm • Ref.-Nr.: 8 714 701 012 0</p> <table border="0"> <tr> <td>Bestell-Nr.</td> <td>€/Stück</td> </tr> <tr> <td>46 000 19</td> <td>*</td> </tr> </table>	Bestell-Nr.	€/Stück	46 000 19	*	 <p>Speicherdichtungs-Set • Passend für Junkers: SK...-2 ZB, SK ...-3 Z/ZB ab 07/2003, SK...-4 ZB, SK 300..400 Solar ab 07/2003, SK 300..400-1Solar • Maße: 98 x 130 x 16 mm • Ref.-Nr.: 8 710 103 096 0</p> <table border="0"> <tr> <td>Bestell-Nr.</td> <td>€/Set</td> </tr> <tr> <td>46 000 20</td> <td>*</td> </tr> </table>	Bestell-Nr.	€/Set	46 000 20	*
Bestell-Nr.	€/Stück													
46 000 38	*													
Bestell-Nr.	€/Stück													
46 000 19	*													
Bestell-Nr.	€/Set													
46 000 20	*													

Servicezubehör



Fett, HFT 1V5

- Passend für Junkers: Gasteile, Gasbrenner
 - Ref.-Nr.: 8 709 918 010 0
- | | |
|------------------|---------|
| Bestell-Nr. | €/Stück |
| 46 001 69 | * |

Fett, Unisilikon

- Passend für Junkers: Wasserteile
 - Ref.-Nr.: 8 709 918 413 0
- | | |
|------------------|---------|
| Bestell-Nr. | €/Stück |
| 46 001 71 | * |

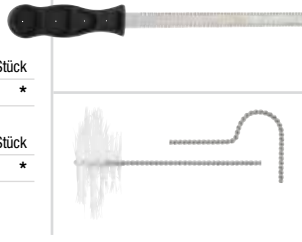

Reinigungsmesser

- Passend für Junkers: WB5
 - Ref.-Nr.: 7719002503
- | | |
|------------------|---------|
| Bestell-Nr. | €/Stück |
| 46 000 99 | * |

Kesselbürste

- Passend für Junkers-Bosch
 - Besatzmaterial: Nylon
 - Besatzlänge: 60 mm
 - Besatz ø: 145 mm
 - Borsten-ø: 1 mm
 - Gesamtlänge: 360 mm
 - Ref.-Nr.: 7 719 003 007
- | | |
|------------------|---------|
| Bestell-Nr. | €/Stück |
| 24 003 45 | * |

Drehgriffe und Zubehör



- Passend für Junkers: WRD 11/14/18-2 G
 - Ref.-Nr.: 8 702 000 294 0
- | | |
|------------------|---------|
| Bestell-Nr. | €/Stück |
| 46 000 06 | * |

- Passend für Junkers: WR 11-2 G21-/23, WR 14-2 G21- /23, WRD 11-2 G23-/31, WRD 14-2 G21-/23-/31
 - Ref.-Nr.: 8 702 000 296 0
- | | |
|------------------|---------|
| Bestell-Nr. | €/Stück |
| 46 000 07 | * |



Passend für Junkers: Dichtung aus AZB 6

- Ref.-Nr.: 8 712 000 104 0
- | | |
|------------------|---------|
| Bestell-Nr. | €/Stück |
| 46 005 24 | * |

Passend für Junkers: ZSR/ZWR...-5 KE/AE; ZBR/ZSBR/ZWBR/KBR/KBRC 3-12...7-25...12-42 A

- Ref.-Nr.: 8 712 000 079
 - VPE = 2 Stück
- | | |
|------------------|-------|
| Bestell-Nr. | €/VPE |
| 46 004 49 | * |



- Passend für Junkers: CL-100S/W18/24A, CLN-100S17A, ST50-2, ZR11/18-2ADE/KD/KDE, ZN/ZWN18-2ADE, ZR24-2ADE/KD/KDE, ZSR11/18/24-2ADE/KDE, ZWR18/24-2ADE/KD/KDE, ZR/ZWR18/24-3AE/KE, ZV/ZWV20A, ZR/ZWR18/24-4AE/KE, ZSR/ZWR18/24-4AME
 - Ref.-Nr.: 8 712 000 051 0
- | | |
|------------------|---------|
| Bestell-Nr. | €/Stück |
| 46 001 99 | * |



Verschlusschraube für Messstutzen

- Passend für Junkers: ZSR/ZWR18/24-5AE..
 - Ref.-Nr.: 8 713 406 088 0
 - VPE = 10 Stück
- | | |
|------------------|-------|
| Bestell-Nr. | €/VPE |
| 46 002 01 | * |



- Passend für Junkers: KN/K 108-7..., KN/K 117-7..., KN/K 45-7..., KN/K 54-7...
 - Ref.-Nr.: 8 729 010 462 0
- | | |
|------------------|---------|
| Bestell-Nr. | €/Stück |
| 46 000 40 | * |



Befestigungssatz

- Passend für Junkers: ZSBR/ZWBR
 - Ref.-Nr.: 8 710 305 296 0
- | | |
|------------------|--------|
| Bestell-Nr. | €/Satz |
| 46 005 20 | * |

Manometer / Thermometer



Manometer

- Passend für Junkers: CL-100S/W18/24A (K8/11/15-6TK, KS11/15-6EC/EK, KS8/18-6EK), CLN-100S17A (KS19/25/31-6E/EC, KSN10/15/19/25-6EC) K8/11/15/18/23/26-4EG (ab FD550 (10.1985)), MINI-8/11K, ZR11-2KD/KDE, ZR/ZWR18/24-2KD/KDE), KS8/11/19/26-5RE/RKE (ab FD550 (10.1985)), ZSR11/18/24-2KDE), KS15-5RKE (ab FD550 (10.1985))
 - Anzeigebereich: 0-4 bar
 - Ref.-Nr.: 8 717 208 028 0
- | | |
|------------------|---------|
| Bestell-Nr. | €/Stück |
| 46 002 73 | * |



Manometer

- Passend für Junkers: MINI-8/11AE/ASE/KE/KSE, ZN/ZWN18-2ADE, ZR11/18/24-2ADE, ZWR18/24-2ADE, ZSR11/18-2ADE, ZSR24-2ADE, ZR11-3AE, ZR18/24-3AE/KE, ZSR8/11-3AE/KE, ZWR18/24-3AE/KE, ZR/ZWR18-4AE/KE/KE.B, ZR/ZWR24-4AE/KE.B, ZSR11-4AE/KE, ZSR/ZWR18/24-4AME
 - Anzeigebereich: 0-4 bar
 - Ref.-Nr.: 8 717 208 052 0
- | | |
|------------------|---------|
| Bestell-Nr. | €/Stück |
| 46 002 75 | * |



Manometer

- Passend für Junkers: KBRC3/5-12, 7/11-25A, ZWR7/11-25, 12/15-42A, ZSBR3/5-12, 7/11-25A, ZWBR7/11-25A, ZSBR/ZWBR7-18K, ZSR/ZWR18/24-5AE/KE, ZSR5/11-5KE, ZSR7/11-5AE
 - Anzeigebereich: 0-4 bar
 - Ref.-Nr.: 8 717 208 061 0
- | | |
|------------------|---------|
| Bestell-Nr. | €/Stück |
| 46 002 76 | * |



Manometer

- Passend für Junkers: ZSN/ZWN/ZWR/ZSR...-6KE/AE
 - Ref.-Nr.: 8 717 208 079 0
- | | |
|------------------|---------|
| Bestell-Nr. | €/Stück |
| 46 005 35 | * |



Thermo-Manometer

- Passend für Junkers: K8/11/15/18/23/26-4E (bis FD549 (09.1985)), K8/11/19/26-5RE (bis FD549 (09.1985)), KS8/11/19/26/5RE (bis FD549 (09.1985)), KWR18/24K
 - Anzeigebereich: 0-120°C/0-3 bar
 - Ref.-Nr.: 8 717 208 023 0
- | | |
|------------------|---------|
| Bestell-Nr. | €/Stück |
| 46 002 71 | * |



Thermometer

- Passend für Junkers: SK120/160/200-4ZB/C1/C2, S0120/160/200-1/C1/C2, S0160/200-1B, ST120/160-1E/EB/EO/E0B, ST120/160ES, ST90-3E, ST120-1Z, ST120-1Z/C1
 - Anzeigebereich: 0-120°C
 - Ref.-Nr.: 8 717 208 050 0
- | | |
|------------------|---------|
| Bestell-Nr. | €/Stück |
| 46 002 74 | * |



Thermometer

- Passend für Junkers: ZB/ZWB/KB 18-24
 - Anzeigebereich: 0-120°C
 - Ref.-Nr.: 8 722 966 180 0
- | | |
|------------------|---------|
| Bestell-Nr. | €/Stück |
| 46 004 50 | * |



Thermometer

- Passend für Junkers: CL-100S/W18/24A, CLN-100S17A, K8/11/15/18/23/26-4EG (K11/15/20/24/28/64-6E, K74/93/110/1206E), K11/15/18/23/26/29/33-4U (ab FD644 (04.1986)), K8/11/15-6TK, KS11/15/19/25/31-6E/EC), K8/11/19/26-5RE (ab FD550 (10.1985)), KS8/11/15/18-6EK, KSN10/15/19/25-6E/EC), K11/19/26/33-5RU (ab FD644 (04.1986)), KSN31-6E, MINI-8/11AE/ASE/KE/KSE), KS8/11/19/26-5RE/RKE (ab FD550 (10.1985)), ZN/ZWN18-2ADE, ZR11-2ADE, ZR11-2KD/KDE), KS11/15/19/26/33-5RU/RUE (ab FD644 (04.1986)), ZR18/24-2ADE/KD/KDE, ZSR11/18/24-2ADE/KDE), KS15-5RKE (ab FD550 (10.1985)), ZWR18/24-2ADE/KD/KDE)
 - Anzeigebereich: 0-130°C
 - Ref.-Nr.: 8 717 208 027 0
- | | |
|------------------|---------|
| Bestell-Nr. | €/Stück |
| 46 002 72 | * |

* Unsere tagesaktuellen Preise finden Sie auf www.weinmann-schanz.de

Hydraulikschalter



- Passend für Junkers: CL-100S18/24A, CLN-100S17A, MINI-8/11ASE/KSE, MINI-8/11K (umgebaut in MINI-8/11KS), ZR11/18/24-2KD (umgebaut in ZSR-Gerät), ZSR11/18-2ADE/KDE, ZSR24-2KDE
- Ref.-Nr.: 8 717 204 141 0

Bestell-Nr.	€/Stück
46 002 44	*

- Passend für Junkers: CL-100W18/24A, KWR18/24K, ZWN18-2ADE, ZWR18/24-2ADE/KD/KDE
- Ref.-Nr.: 8 717 204 136 0

Bestell-Nr.	€/Stück
46 002 43	*



- Passend für Junkers: ZSBR3/5-12, 7/11-25A, ZWBR7/11-25A, ZSBR/ZWBR7-18K, ZSR18/24-5AE/KE, ZSR5/11-5KE, ZSR7/11-5AE
- Ref.-Nr.: 8 717 204 273 0

Bestell-Nr.	€/Stück
46 002 51	*

- Passend für Junkers: ZWR18/24-5AE/KE
- Ref.-Nr.: 8 717 204 300 0

Bestell-Nr.	€/Stück
46 002 52	*



- Passend für Junkers: ZWR18-3AE/KE, ZWR24-3AE, ZWR18-4AE/AME/KE/KE.B, ZWR24-4AE/AME/KE.B, ZWV20A
- Ref.-Nr.: 8 717 204 198 0

Bestell-Nr.	€/Stück
46 002 46	*

- Passend für Junkers: ZSBR/ZWBR8/12-25A, ZSR11-3AE/KE, ZSR8/11-4AE/KE, ZSR18/24-4AME
- Ref.-Nr.: 8 717 204 199 0

Bestell-Nr.	€/Stück
46 002 47	*

Spulen / Ventile



Spule

- Passend für Junkers: CL-100S/W18/24A, CLN-100S17A, WR18/24K, MINI-8/11ASE/KSE, MINI-8/11K (umgebaut in MINI 8/11KS), ZR11/18/24-2KD (umgebaut in ZSR-Gerät), ZSR11/18/24-2ADE/KDE, ZWN18-2ADE, ZWR18/24-2ADE/KD/KDE
- Ref.-Nr.: 8 714 204 001 0

Bestell-Nr.	€/Stück
46 002 02	*



Spule

- Passend für Junkers: ZSBR3/5-12, 7/11-25A, ZSBR/ZWBR7-18K, ZWBR7/11-25A, ZSR/ZWR18/24-5AE/KE, ZSR5/11-5KE, ZSR7/11-5AE
- Ref.-Nr.: 8 714 204 007 0

Bestell-Nr.	€/Stück
46 002 03	*



Spule

- Passend für Junkers: WR.-3, -4 KE/AE, ZR/ZSR.-3, -4 KE/AE, ZSBR/ZWBR 8-25 A
- Ref.-Nr.: 8 714 204 004 0

Bestell-Nr.	€/Stück
46 000 18	*



3-Wegeventil

- Passend für Junkers: ZSN/ZWN/ZWR 18 24-7
- Ref.-Nr.: 8 716 010 801 0

Bestell-Nr.	€/Stück
46 005 27	*



3-Wegeventil

- Passend für Junkers: KSBR3/5-16, 7/11-30A, ZBS3/5-16, 7/11-22MRA, ZSBR3/5-16, 7/11-28A, ZWB7/11-28A, ZWBR3/5-16, 7/11-28A, ZSN/ZSR/ZWR/ZWN18-6KE, ZSR/ZWR24-6KE, ZSN5/11-6KE, ZSN7/11-6AE
- Ref.-Nr.: 8 717 010 062 0

Bestell-Nr.	€/Stück
46 002 36	*



Motor für 3-Wegeventil

- Passend für Junkers: KSBR3/5-16, 7/11-30A, ZBS3/5-16, 7/11-22MRA, ZSBR3/5-16, 7/11-28A, ZWB7/11-28A, ZWBR3/5-16, 7/11-28A, ZSN/ZSR/ZWR/ZWN18-6KE, ZSR/ZWR24-6KE, ZSN5/11-6KE, ZSN7/11-6AE
- Ref.-Nr.: 8 717 204 345 0

Bestell-Nr.	€/Stück
46 004 68	*

Wasserarmaturen



- Passend für Junkers: W325-1A..P, W350/400-1K..P
- Ref.-Nr.: 8 707 002 463 0

Bestell-Nr.	€/Stück
46 001 24	*



- Passend für Junkers: W250A..P.T1, W250K..P..T1, W325A/K..P.T1
- Ref.-Nr.: 8 707 002 302 0

Bestell-Nr.	€/Stück
46 001 21	*



mit Venturi

- Passend für Junkers: WR 350-1KB
- Ref.-Nr.: 8 707 002 578 0

Bestell-Nr.	€/Stück
46 004 99	*



- Passend für Junkers: WR 14-2 G
- Ref.-Nr.: 8 738 710 124
- ersetzt 8 707 006 343 0

Bestell-Nr.	€/Stück
46 005 01	*



Umbausatz

- Passend für Junkers: W 275...350-1 K...B
- Ref.-Nr.: 8 707 006 330 0

Bestell-Nr.	€/Satz
46 005 00	*

! Achtung: Einige Wasserarmaturen werden ohne Venturi geliefert. Bitte separat bestellen oder ggf. das alte Venturi verwenden. Ohne Venturi keine Funktion und keine Gewährleistung!! Venturi Seite xxx!

Wasserschalter / Wassersieb / Venturi



Wasserschalter

- Passend für Junkers: ZWB7/11-26A; ZWBR3/5-16, 7/11-25A; ZWBR7/11-28A; ZWBR7-18K; ZWR18/24-3AE/KE; ZWR18-4AE/KE/KE.B; ZWR24-4AE/KE.B; ZWR18/24-4AME; ZWR18/24-5AE/KE; ZWN/ZWR18-6KE; ZWR24-6KE
 - Ref.-Nr.: 8 717 002 110 0
- | | |
|------------------|---------|
| Bestell-Nr. | €/Stück |
| 46 002 34 | * |



Venturi 24

- Passend für Junkers: CL-100W24AD21/23, KWR24K, W350-1K..B/P..S0092, ZWBR7/11-25A, ZWBR7-18K, ZWN18-2ADE, ZWR24-2ADE/KD/KDE, ZWR24-3AE/KE, ZWR18-4KE21/23, ZWR24-4KE21/23B, ZWR24-4AE/AME, ZWR18-5AE31, ZWR24-5AE/KE, ZWR24-6KE
 - Ref.-Nr. 8 718 205 028 0
- | | |
|------------------|---------|
| Bestell-Nr. | €/Stück |
| 46 003 13 | * |



Wassersieb

- Passend für Junkers: CL-100W18/24A, KWR18/24K, W250/325A.2P..T1, W250K.2/4P..T1, W325KD2P..T1, WR250/325A.P..T1, WR250/325K.P..T1, WR400K..P..T1/T2, W250/325-1A.OP, W275/350-1K.OB/P, W400-1K.OP, WR250/325-1A.OP, WR250/325-1AMOP, WR250/325-1K.OP, WR275/350/400-1K.OB/P, WR275/350/400-3K.OB, WR325-3AMOE, WR325-5AMOE, WR275/350-7KDOG, ZWN18-2ADE, ZWR18/24-2ADE/KD/KDE
 - Ref.-Nr.: 8 700 507 059 0
- | | |
|------------------|---------|
| Bestell-Nr. | €/Stück |
| 46 001 11 | * |

Venturi 25

- Passend für Junkers: W250-1A..P
 - Ref.-Nr. 8 718 205 027 0
- | | |
|------------------|---------|
| Bestell-Nr. | €/Stück |
| 46 003 12 | * |

Venturi 26

- Passend für Junkers: CL-100W18A; KWR18K; ZV/ZWV20A; ZWR18-2ADE/KD/KDE; ZWR18-3AE/KE; ZWR18-4AE/AME/KE.B; ZWR18-5AE/KE; ZWN/ZWR18-6KE
 - Ref.-Nr. 8 718 205 030 0
- | | |
|------------------|---------|
| Bestell-Nr. | €/Stück |
| 46 003 14 | * |



Venturi A

- Passend für Junkers: W250A/K..P21/23T1, W250AD2P23T1, W325A2P23T1, W325KD2P21/23..T1
 - Ref.-Nr.: 8 708 205 183 0
- | | |
|------------------|---------|
| Bestell-Nr. | €/Stück |
| 46 001 56 | * |



Venturi

- Passend für Junkers: W 325-T/T1/T2
 - Ref.-Nr.: 8 708 205 193 0
- | | |
|------------------|---------|
| Bestell-Nr. | €/Stück |
| 46 005 14 | * |



Venturi

- Passend für Junkers: WR 11/14-2G
 - Ref.-Nr.: 8 708 205 279 0
- | | |
|------------------|---------|
| Bestell-Nr. | €/Stück |
| 46 005 15 | * |

Membranen



- Passend für Junkers: CL-100W18/24A, KWR18/24K, W125K..P, W125/250K..P..T1, W250/325A..P..T1, W325K..P..T1, WR250/325A.P..T1, WR250/325K.P..T1, WR400K.P..T1/T2, W250/325-1A..P, W275/350-1K..B/P, W400-1K..P, ZV/ZWV20A, ZWB7/11-26A, ZWBR3/5-16, 7/11-25A, ZWBR7/11-28A, ZWBR7-18K, ZWN18-2ADE, ZWR18/24-2ADE/KD/KDE, ZWR18/24-3AE/KE, ZWR18-4AE/AME/KE/KE.B, ZWR24-4AE/AME/KE.B, ZWR18/24-5AE/KE, ZWN/ZWR18-6KE, ZWR24-6KE
 - Ref.-Nr.: 8 700 503 050 0
 - VPE = 10 Stück
- | | |
|------------------|-------|
| Bestell-Nr. | €/VPE |
| 46 001 07 | * |



- Passend für Junkers: CL-100W18/24A, KWR18/24K, W125K..P, W125/250/325K..P..T1, W250/325A..P..T1, WR250/325A.P..T1, WR250/325K.P..T1, WR400K.P..T1/T2, W250/325-1A..P, W275/350-1K..B/P, W400-1K..P, ZWN18-2ADE, ZWN18/24-2ADE/KD/KDE
 - Ref.-Nr.: 8 700 503 037 0
- | | |
|------------------|--------|
| Bestell-Nr. | €/Satz |
| 46 001 06 | * |



- Passend für Junkers: WR325-1A..P, WR325-1K..P, WR350-1K..B/P, WR350-3K..B, WR350-7K..G
 - Ref.-Nr.: 8 700 503 051 0
- | | |
|------------------|--------|
| Bestell-Nr. | €/Satz |
| 46 001 08 | * |



- Passend für Junkers: WR400-1KD OB21-/23 S0092, WR 400-1KD OP21-/23, WR400-1KV OP21-/23-/31 WR400-7 KD OG23-/31-S7692
 - Ref.-Nr.: 8 700 503 053 0
- | | |
|------------------|---------|
| Bestell-Nr. | €/Stück |
| 46 000 23 | * |



- Passend für Junkers: WR 275-1K/A..P/B, WR 275-3, -7 K..
 - Ref.-Nr.: 8 700 503 052 0
- | | |
|------------------|---------|
| Bestell-Nr. | €/Stück |
| 46 004 54 | * |



- Passend für Junkers: WR350/400-3K..B..
 - Ref.-Nr.: 8 700 503 067 0
- | | |
|------------------|--------|
| Bestell-Nr. | €/Satz |
| 46 001 10 | * |



Servicesatz Membranteller

- Passend für Junkers: ZWR..-3/-4/5/-6 KE/AE/AME
 - Ref.-Nr.: 8 710 503 031 0
- | | |
|------------------|--------|
| Bestell-Nr. | €/Satz |
| 46 000 94 | * |

Wassermengenregler



- Passend für Junkers: WR250...400-1K..P..
 - Ref.-Nr.: 8 707 402 019 0
- | | |
|------------------|---------|
| Bestell-Nr. | €/Stück |
| 46 001 41 | * |



- Passend für Junkers: Hydropower WR...-7
 - Ref.-Nr.: 8 707 402 021 0
- | | |
|------------------|---------|
| Bestell-Nr. | €/Stück |
| 46 001 42 | * |



- Passend für Junkers: W 125 KD 2P21-/23, W 125 KV 2P31
 - Ref.-Nr.: 8 707 402 018 0
- | | |
|------------------|---------|
| Bestell-Nr. | €/Stück |
| 46 000 68 | * |



- Passend für Junkers: WR...3KB
 - Ref.-Nr.: 8 705 705 016 0
- | | |
|------------------|---------|
| Bestell-Nr. | €/Stück |
| 46 004 58 | * |



- Passend für Junkers: CL-100W18/24A, KWR18/24K, W250/325A.2P..T1, W250K.2P..T1, W325KD2P..T1, ZWN18-2ADE, ZWR18-2ADE/KD/KDE, ZWR24-2ADE/KD/KDE
 - Ref.-Nr.: 8 707 402 011 0
- | | |
|------------------|---------|
| Bestell-Nr. | €/Stück |
| 46 001 40 | * |

Wassermengenregler Zubehör



Temperatur-Wählerschraube
 • Passend für Junkers:
 W250/325T-T2
 • Ref.-Nr.: 8 708 500 161 0

Bestell-Nr. €/Stück
46 004 60 *



Temperatur-Wählerschraube
 • Passend für Junkers:
 WR 275-1
 • Ref.-Nr.: 8 708 500 257 0

Bestell-Nr. €/Stück
46 005 17 *



Wählerschraube
 • Passend für Junkers:
 W250/325A.2P.T1,
 W250/325K.2P.T1
 • Ref.-Nr.: 8 708 500 143 0

Bestell-Nr. €/Stück
46 001 59 *



Wählerschraube
 • Passend für Junkers: W325-1A/K.OP, W325-1AMOP, WR350/400-1K.0B/P, WR350/400-3K.0B, WR325-3AMOE, WR325-5AMOE, WR350-7KD0G
 • Ref.-Nr.: 8 708 500 251 0

Bestell-Nr. €/Stück
46 001 64 *



Ventiloberteil
 • Passend für Junkers: W250/325-1A..P, W275/350/400-1K..P, WR250/325-1A..P, WR250/325-1AMOP, WR250/275/325-1K..P, WR350/400-1K..P
 • Ref.-Nr.: 8 708 500 238 0

Bestell-Nr. €/Stück
46 001 62 *

Ventile / Schnellentlüfter



Überströmventil
 • Passend für Junkers: WR250 A-/K-1P21-/23-/31T1, WR325 A-/K-1P21-/23-/31T1, WR400K-1P21-/23-/31T1
 • Ref.-Nr.: 8 708 500 230 0

Bestell-Nr. €/Stück
46 001 61 *



Steckventil
 • Passend für Junkers: W125K..P, W125/250/325K..P.T1, W250/325A..P.T1, WR250/325A.P.T1, WR250/325K.P.T1, WR400K.P.T1/T2
 • Ref.-Nr.: 8 708 504 005 0

Bestell-Nr. €/Stück
46 001 67 *



Dichtungssatz
 • Passend für Junkers: ZWB7/11-26A, ZWBR3/5-16, 7/11-25A, ZWBR7/11-28A, ZWBR7-18K, ZV/ZWV20A, ZWR18/24-3KE, ZWR18-4AE/KE/KE.B, ZWR24-4AE/KE.B, ZWR18/24-4AME, ZWR18/24-45AE, ZWN/ZWR18-6KE, ZWR24-6KE
 • Ref.-Nr.: 8 700 503 054 0

Bestell-Nr. €/Satz
46 001 09 *



Langsamzündventil
 • Passend für Junkers: W250A..P, W250/325A..P.T1, W250/325K..P.T1, WR250/325A..P.T1, WR250/325K..P.T1, W400K.P.T1/T2, W250/325-1A..P, W275/350/400-1K..P, WR250/325-1A..P, WR250/325-1AMOP, WR250/325/350/400-1K..P, WR325-3AMOE, WR325-5AMOE
 • Ref.-Nr.: 8 708 503 063 0

Bestell-Nr. €/Stück
46 001 66 *



Kaltwasserventil
 • Passend für Junkers: WTD 14 AM 1 E 21-/23
 • Ref.-Nr.: 8 707 405 235 0

Bestell-Nr. €/Stück
46 000 62 *



Durchflußbegrenzer
 • Passend für Junkers: ZWN 18/24-6, ZWR 18/24-6
 • Größe: 103 mm
 • Ref.-Nr.: 8 716 010 5270
 • **Lieferumfang:**
 - O-Ringe
 - Einsatz 6/7/8/10 Liter
 - Montageclip

Bestell-Nr. €/Stück
46 000 96 *



Schnellentlüfter
 • Passend für Junkers: ZSN 5/11-6 KE/AE; ZB/ZWB 7-22...7
 • Ref.-Nr.: 8 718 505 039 0

Bestell-Nr. €/Stück
46 005 39 *



Schnellentlüfter
 • Passend für Junkers: diverse Geräte
 • Ref.-Nr.: 8 718 505 014 0

Bestell-Nr. €/Stück
46 003 16 *

Sicherheitsventile / Rückflussverhinderer



• Passend für Junkers: ZSB/ZSBR/ZSBE - 3A
 • Ref.-Nr.: 8 717 401 035 0

Bestell-Nr. €/Stück
46 005 36 *



• Passend für Junkers: GWZ (Gas-Wärmezentrum)
 • Ausführung: 6 bar Brauchwasseranschluss
 • Ref.-Nr.: 8 717 405 113 0

Bestell-Nr. €/Set
46 002 82 *



• Passend für Junkers: CL-100S/W18/24A; CLN-100S17A; KS11/15/19/25/31-6EC; KSN10/15/19/25-6EC; KNS/KSN12/18/24-7EC; KN12/18/24-8DC/DCP; KN7/12/18-8KP; KBR3/5-16, 7/11-30A; KBR11/14-42A; KBRC3/5-12, 7/11-25A; KSB3/5-16, 7/11-30A; ZB/ZWB18/24A; ZB3/5-16, 7/11-22A; ZBR7/11-25, 7/11-28A; ZBR11/12/14/15-42A; ZBS3/5-16, 7/11-22MRA; ZSBR3/5-12; 3/5-16A; ZSBR7/11-25, 7/11-28A; ZSBR8/12-25A; ZSBR/ZWBR7-18K; ZWB7/11-26A; ZWBR3/5-16, 7/11-25A; ZWBR7/11-28, 8/12-25A; KWR18/24K; MINI-8AE/ASE/K/KE/KSE; MINI-11AE/ASE/K/KE/KSE; ZV/ZWV20A; ZN/ZWN18-2ADE; ZR11/18/24-2ADE/KD/KDE; ZSR11/18/24-2ADE/KDE; ZWR18/24-2ADE/KD/KDE; ZR11-3AE; ZR18/24-3AE/KE; ZSR8/11-3AE/KE; ZWR18/24-3AE/KE; ZR18-4AE/KE/KE.B; ZR24-4AE/KE.B; ZSR11-4AE/KE; ZWR18/24-4AE; ZWR18-4KE/KE.B; ZWR24-4KE.B; ZSR/ZWR18/24-4AME; ZSR/ZWR18/24-5AE/KE; ZSR5/11-5KE; ZSR7/11-5AE; ZSR/ZWR18/24-6KE; ZWN/ZSN18-6KE; ZSN5/11-6KE; ZSN7/11-6AE
 • Ausführung: 3 bar
 • Ref.-Nr.: 8 717 401 012 0

Bestell-Nr. €/Stück
46 002 81 *



• Passend für Junkers: ZSN/ZWN/ZWR 18 24-7
 • Ref.-Nr.: 8 718 640 244 0

Bestell-Nr. €/Stück
46 005 40 *



• Passend für Junkers: Zubehör Nr. 615, 667, Nr. 677, 678, 679, 868
 • Ausführung: 8 bar
 • Ref.-Nr.: 8 717 405 160 0

Bestell-Nr. €/Stück
46 002 83 *



Adapter für Sicherheitsventil
 • Passend für Junkers:
 • Steckanschluss x DN 15 (1/2")
 • Ref.-Nr.: 8 715 504 474 0

Bestell-Nr. €/Stück
46 000 95 *



Rückflussverhinderer
 • Passend für Junkers: ZSR/ZWR/ZWN...-6
 • Ref.-Nr.: 8 718 505 023 0

Bestell-Nr. €/Stück
46 004 14 *

Anoden



- Passend für Junkers: GWZ-120Z, GWZ8/11/18/24-120A/K, GWZ11-90K/KE, GWZ18/24-120KF, S120/160-1/23/31, S120/150K.F/G; S120/160KP.H/K/L, SK130-2R/W, SK130-2Z/ZB, SK90-2, S0120, S0120-1/C1/C2, ST120, ST120A, ST50-2
 - Anschluss: DN 20 (3/4") mit Adapter auf DN 25 (1")
 - Länge: 800 mm
 - Ref.-Nr.: 8 709 918 505 0
- | | |
|------------------|---------|
| Bestell-Nr. | €/Stück |
| 46 001 72 | * |



- Passend für Junkers: ST120B, ST130-2E (bis FD363 (03.1993)), ST90-2/1E (bis FD363 (03.1993))
 - Anschluss: DN 20 (3/4") mit Adapter auf DN 25 (1")
 - Maße: ø 23 x 590 mm
 - Ref.-Nr.: 8 709 918 608 0
- | | |
|------------------|---------|
| Bestell-Nr. | €/Stück |
| 46 001 76 | * |



- Passend für Junkers: ST90+130-2E; AB FD364
 - Anschluss: DN 25 (1")
 - Maße: ø 26 x 320 mm
 - Ref.-Nr.: 8 709 918 638 0
- | | |
|------------------|---------|
| Bestell-Nr. | €/Stück |
| 46 004 08 | * |

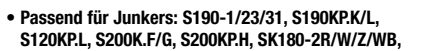

- Passend für Junkers: S190-1/23/31, S190KP.K/L, S120KPL, S200K.F/G, S200KP.H, SK180-2R/WZ/WB, SK230-2Z, SK300/400-1solar, SK300/450-2Z (bis FD743 (03.1987)), SK300-2, S0160/200, S0160/200-1, S0160/200B, S0160/200-1B, SW300-1
 - Anschluss: DN 20 (3/4") mit Adapter auf DN25 (1")
 - Länge: 1300 mm
 - Ref.-Nr.: 8 709 918 506 0
- | | |
|------------------|---------|
| Bestell-Nr. | €/Stück |
| 46 001 73 | * |



- Passend für Junkers: SWI/SW0270-1/X
 - Anschluss: DN 40 (1 1/2")
 - Maße: ø 33 x 550 mm
 - Ref.-Nr.: 8 718 571 558 0
- | | |
|------------------|---------|
| Bestell-Nr. | €/Stück |
| 90 031 46 | * |



- Passend für Junkers-Bosch: ZBS11/16/22/30
 - Anschluss: DN 25 (1")
 - Länge: 200 mm
 - Kabellänge: 180 mm
 - Ref.-Nr.: 8 718 505 037 0
- | | |
|------------------|---------|
| Bestell-Nr. | €/Stück |
| 46 000 87 | * |



- Passend für Junkers: ST.-2E/SK130-400
 - Anschluss: DN 25 (1")
 - Länge: 900 mm
 - Ref.-Nr.: 8 709 918 666 0
- | | |
|------------------|---------|
| Bestell-Nr. | €/Stück |
| 46 004 09 | * |

Temperaturfühler



- Passend für Junkers: K8/11/15/18/23/26-4EG, K11/15/20/24/28/36/40-6E, K45/50/54-6E, K8/11/15-6TK, KS11/15/19/25/31-6E/EC, KS8/11/15/19/26-5RKE, KS8/11/15/18/-6EK, KWR18/24K, ZR18/24-2KDE..S0092, ZSR11-2KDE, ZWR18/24-2KD, ZWR18/24-2KDE..S0092, ZSR18/24-2KDE..S0092
 - Ref.-Nr.: 8 744 500 143 0
- | | |
|------------------|---------|
| Bestell-Nr. | €/Stück |
| 46 003 40 | * |



- Passend für Junkers: W275/350-1K..B, WR275/350/400-1K..B, WR275/350/400-3K..B, WR275/350-7K..G
 - Ref.-Nr.: 8 707 206 186 0
- | | |
|------------------|---------|
| Bestell-Nr. | €/Stück |
| 46 001 36 | * |



- Passend für Junkers: WR 14-2G
 - Ref.-Nr.: 8 707 206 254 0
- | | |
|------------------|---------|
| Bestell-Nr. | €/Stück |
| 46 005 08 | * |



- Passend für Junkers: W250/325K..P.T1 (ohne Begrenzer bis FD872), WR250/325K..P.T1 ((12.1998), ohne Begrenzer) WR400K..P.T2, W275/350/400-1K..P, WR275/350-1K..P
 - Ref.-Nr.: 8 707 206 060 0
- | | |
|------------------|---------|
| Bestell-Nr. | €/Stück |
| 46 001 33 | * |



- Passend für Junkers: WR275/350-1K..P (ab FD961 (01.1999), mit Begrenzer)
 - Ref.-Nr.: 8 707 206 074 0
- | | |
|------------------|---------|
| Bestell-Nr. | €/Stück |
| 46 001 35 | * |



- Passend für Junkers: ZR/ZWR18-4KE/KE.B, ZR24-4KE.B, ZWR18-4KE.B, ZSR11-4KE
 - Ref.-Nr.: 8 714 500 032 0
- | | |
|------------------|---------|
| Bestell-Nr. | €/Stück |
| 46 002 06 | * |



- Passend für Junkers: ZR/ZWR18/24-3KE, ZSR8/11-3KE
 - Ref.-Nr.: 8 714 500 030 0
- | | |
|------------------|---------|
| Bestell-Nr. | €/Stück |
| 46 002 05 | * |



- Passend für Junkers: WR 11-2G
 - Ref.-Nr.: 8 707 206 282 0
- | | |
|------------------|---------|
| Bestell-Nr. | €/Stück |
| 46 005 09 | * |



- Passend für Junkers: WRD 11 -2 G
 - Ref.-Nr.: 8 707 206 414 0
- | | |
|------------------|---------|
| Bestell-Nr. | €/Stück |
| 46 000 63 | * |



- Passend für Junkers: ZSN/ZSR18-6KE, ZWN/ZWR18-6KE, ZWR/ZSR24-6KE; ZSR/ZWR18/24-5KE
 - Ref.-Nr.: 8 717 208 066 0
- | | |
|------------------|---------|
| Bestell-Nr. | €/Stück |
| 46 002 80 | * |



- Passend für Junkers: ZSN5/11-6KE; ZSR5/11-5KE
 - Ref.-Nr.: 8 717 208 062 0
- | | |
|------------------|---------|
| Bestell-Nr. | €/Stück |
| 46 002 77 | * |



- Passend für Junkers: ZR/ZWR18/24-4AE, ZSR11-4AE/KE, ZSR/ZWR18/24-4AME, ZSBR/ZWBR7-18K
 - Ref.-Nr.: 8 714 500 040 0
- | | |
|------------------|---------|
| Bestell-Nr. | €/Stück |
| 46 002 08 | * |

* Unsere tagesaktuellen Preise finden Sie auf www.weinmann-schanz.de



Temperaturfühler



- Passend für Junkers: KNH14/19/24/29-7E, KNS/KSN12/18/24-7E/EC, KNS/KSN30/36/42-7E, KS12/18/24/30/36/42-7E; ZR/ZWR18/24-3KE, ZSR8/11-3KE, ZR/ZWR18-4KE/KE.B, ZR/ZWR24-4KE.B, ZSR11-4KE, ZSR/ZWR18/24-5KE, ZSR5/11-5KE, ZWR/ZWN18-6KE, ZSN/ZSR18-6KE, ZWR/ZSR24-6KE, ZSN5/11-6KE, ZSBR/ZWBR7-18K
- Ref.-Nr.: 8 717 208 064 0

Bestell-Nr.	€/Stück
46 002 78	*



- Passend für Junkers: ZBS3/5-16, 7/11-22MRA, ZSBR3/5-12, 7/11-25A, ZSBR/ZWBR7-18K, ZWB7/11-26A, ZWBR3/5-16, 7/11-25A, ZWBR7/11-28A, ZWR18/24-3AE/KE, ZWR18/24-4AE, ZWR18/24-4KE/KE.B, ZWR18/24-4AME, ZWR18/24-5AE/KE, ZSN/ZWN/ZWR18-6KE, ZSR24-6KE (ab FD762 (02.1997))
- Ref.-Nr.: 8 714 500 054 0

Bestell-Nr.	€/Stück
46 002 10	*



- Passend für Junkers: KBR3/5-16, 7/11-30A, KBR11/14-42A, KSB3/5-16, 7/11-30A, ZB3/5-16, 7/11-22A; ZBR7/11-28, 11/14-42A, ZBS3/5-16, 7/11-22MRA, ZSBR3/5-16, 7/11-25A, ZWBR3/5-16, 7/11-28A, ZWB7/11-26A
- Ref.-Nr.: 8 714 500 087 0

Bestell-Nr.	€/Stück
46 002 13	*

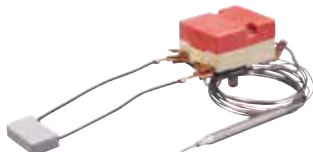

- Passend für Junkers: GWZ8/11/18/24-120A/K, GWZ11-90K/KE, GWZ18/24-120KF, SE5/6/8, ST120, ST120A/B, ST50/80-3, ST90-2E, ST90-2/1E, SU110E
- Ref.-Nr.: 8 717 206 186 0

Bestell-Nr.	€/Stück
46 002 70	*



- Passend für Junkers: aus ZBS 3-16...7-22 MRA; ZBS 30/150 S-1 MA Speicher
- Ref.-Nr.: 8 714 500 088 0

Bestell-Nr.	€/Stück
46 004 66	*



- Passend für Junkers: aus ZBS 3-16...7-22 MRA; ZBS 30/150 S-1 MA Speicher
- Ref.-Nr.: 8 714 500 090 0

Bestell-Nr.	€/Stück
46 004 67	*



- Passend für Junkers: ZSR/ZWR 18/24/5-11-5 KE
- Ref.-Nr.: 8 717 208 065 0

Bestell-Nr.	€/Stück
46 002 79	*



- Passend für Junkers: ZWBR7/11-25A, ZWBR7-18K
- Ref.-Nr.: 8 714 500 049 0

Bestell-Nr.	€/Stück
46 002 09	*



- Passend für Junkers: ZSBR/ZWBR8/8-25A
- Ref.-Nr.: 8 729 000 178 0

Bestell-Nr.	€/Stück
46 003 21	*



- Passend für Junkers: ZWN/ZWR 18/24-7
- Ref.-Nr.: 8 716 010 809 0

Bestell-Nr.	€/Stück
46 005 28	*



- Passend für Junkers: ZSN/ZWN/ZWR 18 24-7
- Ref.-Nr.: 8 716 011 073 0

Bestell-Nr.	€/Stück
46 005 29	*



- Passend für Junkers: ZSBR/ZSBE - 3A
- Ref.-Nr.: 8 714 500 117 0

Bestell-Nr.	€/Stück
46 005 25	*



- Passend für Junkers: für alle GZT-Modelle (Ersatz für: 8 714 500 006 0), CL-100S/W18/24A (K11/19/26-RE/RU), CLN-100S17A (KS11/19/26-RE/RKE), K8-RE (KS33-RU/RUE), K33-RU (KS8/18-6EK), KS11/19/26-RU/RUE (KSN31-6E), KS1-RKE/RU/RUE (KNS/KNS30/36/42-7E), KS8-RE/RKE (MINI-8/11AE/ASE/K/KE/KSE), KS11/1-6E/EC/EK (TA123A/E/EU/KA/KE), KS19/2/31-6E/EC (TA210A), KSN10/12/1/2-6E/EC (ZN/ZWN18-2ADE), KNH14/19/24/29-7E (ZWR18/24-2ADE/KD/KDE), KNS/KSN12/18/24-7E/EC (ZSR8/11-3AE/KE), KS12/18/30/36/42-7E (ZSR11-4AE/KE), KWR18/24K (ZSR/11-AE), TA120A/E/E1/KA/KE (ZSR/ZWR18/24-6KE), TA122A/E/E1/E2/KA/KE, TA12E, TA130A/KA, TA21A/A1/E/KA/KE, TA213A/A1/E/E1, ZR11/18/24-2ADE/KD/KDE, ZSR11/18/24-2ADE/KDE, ZR11-3AE, ZR/ZWR18/24-3AE/KE, ZR/ZWR18-4AE/KE/KE.B, ZR/ZWR24-4AE/KE.B, ZSR/ZWR18/24-4AME, ZSR/ZWR18/24-AE/KE, ZSR/11-KE/ZEN/ZWN18-6KE, TSN/11-6KE, ZSN7/11-6AE
- Ref.-Nr.: 8 714 500 071 0

Bestell-Nr.	€/Stück
46 002 11	*



Außentemperaturfühler

- Passend für Junkers: K12/18/24/30/36/42-8D, K144/180/234/306-8DL/M, KN12/18/24-8D/DC, KN12/18/24-8DCP/DP, KN30/36/42-8D/DP, KN45/54/63/72/81-8DL/M, KN90/99/108/117-8DL/M, MK360/468/612-8L/M, MK702/918-8L/M, MKN126/144/162-8L/M, MKN180/198/216/234-8L/M, MKN243/270/297-8L/M, MKN324/351-8L/M, K/KN63/72/81/90/99-7DL/M, K/KN108/117-7DL/M, K45/54/63-7DM, KN45/54 7DM, KBR15-60/23-90/30-120D, TA12, TA12E, TA120A/E/E1/KA/KE, TA122A/E/E1/E2/KA/KE, TA123A/E/EU/KA/KE, TA130A/KA, TA21, TA21A/A1/E/KA/KE, TA210A/E, TA211E, TA213A/A1/E/E1, TA250/270/300
- Ref.-Nr.: 8 747 207 101 0

Bestell-Nr.	€/Stück
46 003 57	*



Rücklauffühler

- Passend für Junkers-Bosch: Condens/Cerapur 9000i 20-50, 9001i-20
- Ref.-Nr.: 7 736 700 705
- Lieferumfang:
 - Befestigungsschraube

Bestell-Nr.	€/Stück
24 002 67	*

Temperaturbegrenzer



110°C
 • Passend für Junkers: W250/325-1A..P, W275/350-1K..B, WR250/325-1A/K..P, WR275/350/400-1K..B (ab FD961 (01.1999)), WR275/350/400-1K..P (ab FD961 (01.1999)), WR275/350/400-3K..B, WR275/350-7K..G, ZR11-3AE, ZR/ZWR18/24-3AE/KE, ZSR8/11-3AE/KE, ZR18/24-4AE/KE, ZSR11-4AE/KE, ZWR18/24-4AE/KE/KE.B, ZSR/ZWR18/24-4AME, ZSR/ZWR18/24-5AE/KE, ZSR5/11-5KE, ZSR57/11-5AE
 • Ref.-Nr.: 8 717 206 162 0

Bestell-Nr.	€/Stück
46 002 67	*



105°C
 • Passend für Junkers: KBR3/5-12, 7/11-25A (Ersatz für 8 729 000 144 0), KBR12/15-42A, KBRC3/5-12,7/11-25A, ZB3/5-16,7/11-22A, ZBR7/11-25, 7/11-28A, ZBR11/12/14/15-42A, ZBS3/5-16, 7/11-22MRA, ZSBR3/5-12, 3/5-16A, ZSBR7/11-25A, ZSBR8/12-25,7/11-28A, ZSBR/ZWBR7-18K, ZWB7/11-26A, ZWBR3/5-16, 7/11-25A, ZWBR8/12-25,7/11-28A
 • Ref.-Nr.: 8 722 963 858 0

Bestell-Nr.	€/Stück
46 003 20	*

120°C
 • Passend für Junkers: WR325-3/-5AM0E, ZR11/18-3AE, ZR18-3KE, ZR24-3AE/KE, ZSR8/11-3AE/KE, ZWR18/2-3AE/KE, ZR18-4AE/KE/KE.B, ZR/ZWR24-4AE/KE.B, ZSR11-4AE/KE, ZWR18-4AE/KE/KE.B, ZSR/ZWR18/24-4AME, ZSR/ZWR18/24-5AE/KE, ZSR5/11-5KE, ZSR7/11-AE, ZSN/ZWN18-6KE, ZSN5/11-6KE, ZSN7/11-6AE, ZSR24-6KE, ZWR18/24-6KE
 • Ref.-Nr.: 8 717 206 164 0

Bestell-Nr.	€/Stück
46 002 68	*



• Passend für Junkers: WR250 A-/K 1P 21-/23-/31 T1, WR325 A-/K 1P 21-/23-/31 T1, WR400 K 1P 21-/23-/31T1-/T2
 • Halterung: M 10
 • Anschluss: Flachstecker 6,3 mm
 • Größe: SW 22

Bestell-Nr.	€/Stück
46 000 27	*

• Ref.-Nr.: 8 707 206 017 0

180°C
 • Passend für Junkers: ZWR18/24-4AE
 • Ref.-Nr.: 8 717 206 185 0

Bestell-Nr.	€/Stück
46 002 69	*



• Passend für Junkers: ZSN 5/10/11-7 KE/AE
 • Typ: 120°C
 • Ref.-Nr.: 8 717 206 201 0

Bestell-Nr.	€/Stück
46 000 97	*



113°C
 • Passend für Junkers: CL-100S/W18/24A, CLN-100S17A, MINI-8/11AE/ASE/KE/KSE, ZN/ZWN18-2ADE, ZR/ZSR11/18/ 24-2KDE, ZWR18/24-2ADE/KDE
 • Ref.-Nr.: 8 717 206 156 0

Bestell-Nr.	€/Stück
46 002 65	*



• Passend für Junkers: KS KSN/KNS...-7 E/EC, K/KN...-8... , KBR 15.../23-.../-30..
 • Typ: STB FIX 110°C
 • Ref.-Nr.: 8 729 010 742 0

Bestell-Nr.	€/Stück
46 000 43	*



132°C
 • Passend für Junkers: CL-100S/W18/24A, CLN-100S17A, MINI-8/11AE/ASE/KE/KSE, ZN/ZWN18-2ASE, ZR11/18/24-2ADE, ZSR11/18/24-2ADE, ZWR18/24-2ADE/KDE
 • Ref.-Nr.: 8 717 206 155 0

Bestell-Nr.	€/Stück
46 002 64	*



120°C
 • Passend für Junkers: MINI-8/11K, ZR11/18/24-2KD, ZWR18/24-2KD
 • Ref.-Nr.: 8 717 206 149 0

Bestell-Nr.	€/Stück
46 002 61	*



113°C
 • Passend für Junkers: WR18/24K, MINI-8/11K, ZR11/18/24-2KD, ZWR18/24-2KD
 • Ref.-Nr.: 8 717 206 150 0

Bestell-Nr.	€/Stück
46 002 62	*



120°C
 • Passend für Junkers: MINI-8/11KE/KSE, ZR11/18/24-2KDE, ZSR11/18/24-2KDE, ZWR18/24-2KDE
 • Ref.-Nr.: 8 717 206 157 0

Bestell-Nr.	€/Stück
46 002 66	*



Temperaturbegrenzer
 • Passend für Junkers: ZSB/ZWB/ZWSB - 3A
 • Ref.-Nr.: 8 707 206 196 0

Bestell-Nr.	€/Stück
46 005 06	*



• Passend für Junkers: WR 11/14 - 2G
 • Ref.-Nr.: 8 738 717 112 0
 ersetzt 8 707 206 196 0

Bestell-Nr.	€/Stück
46 005 07	*



• Passend für Junkers: ZSN/ZWN/ZWR 18 24-7
 • Ref.-Nr.: 8 716 013 059 0

Bestell-Nr.	€/Stück
46 005 30	*



• Passend für Junkers: ZSB/ZWB/ZWSB - 3A
 • Ref.-Nr.: 8 710 506 267 0

Bestell-Nr.	€/Stück
46 005 21	*



• Passend für Junkers: Cerastar ZSR 18-7, ZWR 18-7, ZSN 18-7, ZWN 18-7
 • Ref.-Nr.: 8 718 642 042 0
 ersetzt 8 737 706 420

Bestell-Nr.	€/Stück
46 000 98	*

Leiterplatten



- Passend für Junkers: (Netzmodul), ZR11-3AE, ZR18/24-3AE/KE, ZSR11-3AE-KE, ZSR8-3AE/KE, ZWR18/24-3AE/KE
- Ref.-Nr.: 8 748 300 158 0

Bestell-Nr. €/Stück
46 003 70 *



- Passend für Junkers: KNH14/19/24/29-7E, KNS/KSN12/18/24-7E/EC, KNS/KSN30/36/42-7E, KS12/18/24/30/36/42-7E, ZR/ZWR18-4AE/KE/KE.B, ZR/ZWR24-4AE/KE/KE.B, ZSR11-4AE/KE, ZSR/ZWR18/24-4AME, ZV/ZWV20A, ZSBR/ZWBR8/12-25A
- Ref.-Nr.: 8 748 300 194 0

Bestell-Nr. €/Stück
46 003 71 *



- Passend für Junkers: ZSR/ZWR18/24-5AE/KE, ZSR5/11-5KE, ZSR7/11-5AE
- Ref.-Nr.: 8 748 300 346 0

Bestell-Nr. €/Stück
46 003 77 *



- Passend für Junkers: KNS/KSN12/18/24-7E/EC, KS12/18/24/30/36/42-7E, KSN30/36/42-7E
- Ref.-Nr.: 8 748 300 262 0

Bestell-Nr. €/Stück
46 003 73 *

- Passend für Junkers: KBR3/5-12, 7/11-25A; KBR12/15-42A; KBRC3/5-12, 7/11-25A; ZBR7/11-25, 12/15-42A; ZSBR3/5-12, 7/11-25A; ZWBR7/11-25A, ZSBR/ZWBR7-18K
- Ref.-Nr.: 8 748 300 405 0

Bestell-Nr. €/Stück
46 003 78 *

- Passend für Junkers: ZSBR/ZWBR8/12-25A
- Ref.-Nr.: 8 748 300 295 0

Bestell-Nr. €/Stück
46 003 76 *



- Passend für Junkers: ZR11-3AE; ZR18/24-3AE/KE; ZSR8/11-3AE/KE; ZWR18/24-3AE/KE
- Ref.-Nr.: 8 748 300 281 0

Bestell-Nr. €/Stück
46 003 74 *



- Passend für Junkers: ZR/ZWR18-4AE/KE/KE.B, ZR/ZWR24-4AE/KE/KE.B, ZSR11-4AE/KE, ZSR/ZWR18/24-4AME
- Ref.-Nr.: 8 748 300 283 0

Bestell-Nr. €/Stück
46 003 75 *



- Passend für Junkers: MINI-8/11AE/ASE, ZN/ZWN18-2ADE, ZR11/18/24-2ADE, ZSR11/18/24-2ADE, ZWR18/24-2ADE
- Ref.-Nr.: 8 748 300 030 0

Bestell-Nr. €/Stück
46 003 66 *



- Passend für Junkers: CL-100S/W18/24A, CLN-100S17A, KS11/15/19/26-5RKE/RUE, KS33-5RUE, KS8-5RKE, KS11/15-6E/EC/EK, KS19/25/31-6E/EC, KS8/15/18-6EK, KSN10/15/19/25-6E/EC, KSN31-6E, MINI-8/11AE/ASE/KE/KSE, ZN/ZWN18-2ADE, ZR11-2ADE/KDE, ZR18/24-2ADE/KDE, ZSR11/18/24-2ADE/KDE, ZWR18/24-2ADE/KDE
- Ref.-Nr.: 8 748 300 034 0

Bestell-Nr. €/Stück
46 003 67 *

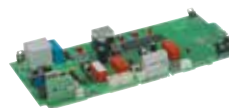

- Passend für Junkers: ZB3/5-16, 7/11-22A, ZBR7/11-28, 11/14-42A, ZBR11/14-42A, ZSBR3/5-16, 7/11-28A, ZWB7/11-26A, ZWBR3/5-16, 7/11-28A, Ersatz für: 8 748 300 437 und 8 748 300 495
- Ref.-Nr.: 8 748 300 512 0

Bestell-Nr. €/Stück
46 003 79 *



- Passend für Junkers: ZSN/ZWN/ZWR/ZSR...-6 KE/AE/AME
- Ref.-Nr.: 8 748 300 554 0

Bestell-Nr. €/Stück
46 004 74 *

Transformatoren / Zündbausteine



Transformator

- Passend für Junkers: CL-100S/W18/24A, CLN-100S17A, K11/19/26-5RE/RU, K33-5RU, K8-5RE, KS11/19/26-5RE/RKE/RU/RUE, KS15-5RKE/RU/RUE, KS33-5RU/RUE, KS8-5RE/RKE, KS11/15-6E/EC/EK, KS8/18-6EK, KS19/25/31-6E/EC, KSN10/15/19/25-6E/EC, KSN31-6E, KWR18/24K, MINI-8/11AE/ASE/KE/KSE, ZN/ZWN18-2ADE, ZR11-2ADE, ZR11-2KD/KDE, ZR18/24-2ADE/KD/KDE, ZSR11/18/24-2ADE/KDE, ZWR18/24-2ADE/KD/KDE
- Ref.-Nr.: 8 747 201 150 0

Bestell-Nr. €/Stück
46 003 53 *



Transformator

- Passend für Junkers: KBR3/5-12, 3/5-16A; KBR7/11-25, 7/11-30A; KBR11/12/14/15-42A; KBRC3/5-12, 7/11-25A; KSB3/5-16, 7/11-30A; ZB3/5-16, 7/11-22A; ZBR7/11-25, 12/15-42A; ZBS3/5-16, 7/11-22MRA; ZSBR3/5-12, 7/11-25A; ZWB7/11-26A; ZWBR7/11-25A; ZSBR/ZWBR7-18K; ZSR/ZWR18/24-5AE/KE; ZSR5/11-5KE; ZSR7/11-5AE; ZSN/ZSR/ZWN/ZWR18-6KE; ZSR/ZWR24-6KE; ZSN5/11-6KE; ZSN7/11-6AE
- Ref.-Nr.: 8 747 201 358 0

Bestell-Nr. €/Stück
46 003 56 *



Transformator

- Passend für Junkers: ZR/ZSR/ZWR...-4 KE/AE/ZV/ZWV 20 A; ZSBR/ZWBR 8-25 A
- Ref.-Nr.: 8 747 201 206 0

Bestell-Nr. €/Stück
46 004 72 *



Zündtrafo

- Passend für Junkers-Bosch: Cerapur/Condens 9000i-20/30
- Sekundär: 230 V, 50/60Hz
- Ref.-Nr.: 8 718 688 015 0

Bestell-Nr. €/Stück
28 000 08 *



Zündbaustein

- Passend für Junkers: W275/350-1K..B (bis FD767 (07.1997)), WR275/350/400-1K..B
- Ref.-Nr.: 8 707 207 011 0

Bestell-Nr. €/Stück
46 001 37 *



Zündbaustein

- Passend für Junkers: W275/350-1K..B (ab FD768 (08.1997)), WR275/350/400-3K..B
- Ref.-Nr.: 8 707 207 024 0

Bestell-Nr. €/Stück
46 001 38 *



Zündbaustein

- Passend für Junkers: WR 11/14-2G
- Ref.-Nr.: 8 738 716 327
- ersetzt 8 707 207 272 0

Bestell-Nr. €/Stück
46 005 11 *



Zündbaustein

- Passend für Junkers: ersetzt 8 707 207 078 0 für WR...-7KD
- Ref.-Nr.: 8 707 207 192 0

Bestell-Nr. €/Stück
46 001 39 *



Zündbaustein

- Passend für Junkers: CL-100S/W18/24A, CLN-100S17A, MINI-8/11AE/ASE/KE/KSE, ZN/ZWN18-2ADE, ZR11/18/24-2ADE/KDE, ZSR11/18/24-2ADE/KDE, ZWR18/24-2ADE/KDE
- Ref.-Nr.: 8 747 101 025 0

Bestell-Nr. €/Stück
46 003 50 *



Zündbaustein

- Passend für Junkers: WRD 11/14/18-2 G
- Ref.-Nr.: 8 738 715 673

Bestell-Nr. €/Stück
46 000 31 *

Diverse Ersatzteile

	<p>Textdisplay • Passend für Junkers: ZSR/ZWR/ZWN...-6 • Ref.-Nr.: 8 747 208 150 0</p> <p>Bestell-Nr. €/Stück 46 004 19 *</p>	 <p>Stecker • Passend für Junkers: KWR18/24K; MINI-8/11K; ZR11/18/24-2KD; ZWR18/24-2KD • Ref.-Nr.: 8 714 405 013 0</p> <p>Bestell-Nr. €/Stück 46 002 04 *</p>
	<p>Gasfeuerungsautomat • Passend für Junkers: KN12/18/24-8DP/DCP/P; KN30/36/42-8DP/P; KN7/12/18-8KP • Ref.-Nr.: 8 729 010 889 0</p> <p>Bestell-Nr. €/Stück 46 003 34 *</p>	 <p>Gasfeuerungsautomat • Passend für Junkers: KN 45-117/-9..23 • Typ: Honeywell S 4565 BF 1161 • Ref.-Nr.: 8 729 012 531 0</p> <p>Bestell-Nr. €/Stück 46 000 50 *</p>
	<p>Leuchtdiode • Passend für Junkers: WR...3KB • Ref.-Nr.: 8 707 305 001 0</p> <p>Bestell-Nr. €/Stück 46 004 07 *</p>	 <p>Schaltuhr • Passend für Junkers: TA/TE-Regler, EU1T; EU1W (Tages- und Wochenprogramm) • Ref.-Nr.: 8 747 208 051 0</p> <p>Bestell-Nr. €/Stück 46 003 59 *</p>
	<p>Raumregler FR 50 • Passend für Junkers: Als Ersatz für TRQ 21 T/W: Alle Kesselthermen bis einschl. Baureihe ...-2 und CL 100 ... • Ref.-Nr.: 8 737 708 770 ersetzt 7 719 003 502</p> <p>Bestell-Nr. €/Stück 46 005 52 *</p>	 <p>Raumregler FR120 • Passend für Junkers-Bosch • Typ: FR 120 • Ref.-Nr.: 8 737 707 188</p> <p>Bestell-Nr. €/Stück 24 003 43 *</p>
	<p>Mikroschalter • Passend für Junkers: WR325-3AM0E; WR325-5AM0E; ZV/ZWV20A; ZWB7/11-26A; ZWBR3/5-16, 7/11-25A; ZWBR7/11-28A; ZWBR7-18K; ZWR18/24-3AE/KE; ZWR18-4AE/KE/KE.B; ZWR24-4AE/KE.B; ZWR18/24-4AME; ZWR18/24-5AE/KE • Ref.-Nr.: 8 717 200 038 0</p> <p>Bestell-Nr. €/Stück 46 002 39 *</p>	 <p>Schutzschalter • Passend für Junkers: CL-100S/W18/24A; CLN-100S17A; K64/74/83/92-4UE/3; K102/116/128-4UE/3; KS11/15/19/26-5RKE/RUE; KS33-5RUE; KS8-5RKE; K11/15/20/24/28/36/40-6E; K45/50/54/64/74/93-6E; K110/120-6E; KS11/15/19/25/31-6E/EC; KS8/11/15/18-6EK; KSN10/15/19/25-6E/EC; KSN31-6E; MINI-8/11AE/ASE/KE/KSE; ZN/ZWN18-2ADE; ZR11/18/24-2ADE/KDE; ZSR11/18/24-2ADE/KDE; ZWR18/24-2ADE/KDE • Ref.-Nr.: 8 717 200 026 0</p> <p>Bestell-Nr. €/Stück 46 002 38 *</p>
	<p>Mikroschalter • Passend für Junkers: KWR18/24K; ZWN18-2ADE; ZWR18/24-2ADE/KD/KDE • Ref.-Nr.: 8 717 200 021 0</p> <p>Bestell-Nr. €/Stück 46 002 37 *</p>	 <p>Schutzschalter • Passend für Junkers: ZR11-3AE, ZR/ZWR18/24-3AE/KE, ZSR8/11-3AE/KE, ZR/ZWR18-4AE/KE/KE.B, ZR/ZWR24-4AE/KE.B, ZWR11-4AE/KE, ZSR/ZWR18/24-4AME, ZV20A, ZSBR/ZWBR8/ 12-25A • Ref.-Nr.: 8 717 200 042 0</p> <p>Bestell-Nr. €/Stück 46 002 40 *</p>
	<p>Mikroschalter • Passend für Junkers: WR...-1 A.P, WR...-3, -5 AMO E • Ref.-Nr.: 8 707 200 007 0</p> <p>Bestell-Nr. €/Stück 46 000 25 *</p>	 <p>Kabelbaum • Passend für Junkers: WR... 7 KD • Ref.-Nr.: 8 704 404 028 0</p> <p>Bestell-Nr. €/Stück 46 004 57 *</p>
	<p>Schalter • Passend für Junkers: K 45-/54-/108-/117-7 DM-/GM -23-/31 • Ref.-Nr.: 8 729 010 468 0</p> <p>Bestell-Nr. €/Stück 46 000 65 *</p>	 <p>Kabelsatz • Passend für Junkers: WRD11-/15-/18-2G • Ref.-Nr.: 8 704 401 405 0</p> <p>Bestell-Nr. €/Stück 46 000 15 *</p>
	<p>Netzschalter • Passend für Junkers: K 45-/54-/108-/117-7 DM-/GM -23-/31 • Ref.-Nr.: 8 729 010 467 0</p> <p>Bestell-Nr. €/Stück 46 000 41 *</p>	<p>Schalter Ein/Aus • Passend für Junkers: WR...3KB • Ref.-Nr.: 8 707 200 014 0</p> <p>Bestell-Nr. €/Stück 46 005 04 *</p>

Diverse Ersatzteile



Kabelbaum

- Passend für Junkers: W275-1K..B (bis FD767 (07.1997)), WR275/350/400-1K..B
- Ref.-Nr.: 8 704 401 035 0

Bestell-Nr.	€/Stück
46 001 13	*



Kabelbaum

- Passend für Junkers: für WR...-3KB
- Ref.-Nr.: 8 704 401 080 0

Bestell-Nr.	€/Stück
46 001 14	*



Kabelsatz

- Passend für Junkers: MINI-11A(S)E 21-/23-/31, MINI-11K(E)21-/23-/31, MINI-8A(S)E 21-/23-/31, MINI-8K21-/23-/31
- Ref.-Nr.: 8 714 402 022 0

Bestell-Nr.	€/Stück
46 000 30	*



Hauptsicherungen

- Passend für Junkers: für alle Geräte
- 230 V/2,5 A
- Ref.-Nr.: 1 904 521 342 0
- VPE = 10 Stück

Bestell-Nr.	€/VPE
46 004 52	*



Sicherung TO 125 A

- Passend für Junkers: KS8/11/15/18-6EK, KSN10/15/19/25-6E/EC, KSN31-6E, MINI-8/11AE/ASE/KE/KSE, ZN/ZWN18-2ADE, ZR11/18/24-2ADE/KDE, ZSR11/18/24-2ADE/KDE, ZWR18/24-2ADE/KDE
- Ref.-Nr.: 8 744 503 007 0
- VPE = 10 Stück

Bestell-Nr.	€/VPE
46 003 41	*



Sicherungssatz

- Passend für Junkers: K...-7DL/DM/GL/GM; KN...-7DL/DM/GL/GM; KS/KNH...-7E; KNS/KSN...-7E EC; K...-8D/DL/DM; KN...-8DL/DM; KN7/12/18 8KP; KN...-8D/DC/DCP/DP/P; MK/MKN...-8L/M; LW120/200/350/750; ZR/ZSR/ZWR...-3AE/KE; ZR/ZSR/ZWR...-4AE/KE; ZSR/ZWR...-5AE/KE; ZWR/ZWN/ZSR...-6KE; ZSN...6AE/KE; ZNV/TWV20A; KBR/KBRC/KSBR...A; ZB/ZBRZSBR...A
- Bestehend aus T0,5 / T1,6 / T2,5 / T3,15 A
- Ref.-Nr.: 8 744 503 010 0

Bestell-Nr.	€/Satz
46 003 42	*



Sicherungssatz

- Passend für Junkers: CL-100S/W18/24A; CLN-100S17A; K...-4UE/3; K...5RE/RU; KS...5RE/RKE/RU/RUE; K...-6E; KS...-6E/EC/EK; KSN...-6E/EC; KWR18/24K; MINI-8/11K/KE/KSE; ZR/ZN/ZSR/ZWR...-2A.../K..
- Bestehend aus 1,0/0,5/2,5/0,125 A
- Ref.-Nr.: 8 744 503 012 0

Bestell-Nr.	€/Satz
46 003 43	*

Ausdehnungsgefäße



• Passend für Junkers: MINI-8/11AE/ASE, MINI-8/11K/KE/KSE, ZR11-3AE, ZSR8/11-3AE/KE, ZSN5/11-6KE, ZSN7/11-6KE, ZSR11-4AE/KE, ZSR5/11-5AE/KE

- Maße (L x B x T): 500 x 200 x 80 mm
- Anschluss: DN 15 (1/2")
- Größe: 7,5 Liter
- Ref.-Nr.: 8 715 407 140 0

Bestell-Nr.	€/Stück
46 002 24	*



• Passend für Junkers: ZB7/11-28A, ZWB7/11, ZSB7/22, ZB 3-16

- Maße (L x B x T): 450 x 250 x 70 mm
- Anschluss: DN 10 (3/8")
- Größe: 10 Liter
- Ref.-Nr.: 8 715 407 260 0
- Ersatz für 8 715 407 236

Bestell-Nr.	€/Stück
46 002 29	*



• Passend für Junkers: ZWB7/11-25A, ZWB7-18K

- Größe: 10 Liter
- Ref.-Nr.: 8 715 407 176 0

Bestell-Nr.	€/Stück
46 002 26	*



• Passend für Junkers: ZWB7-8-25 A

- Größe: 10 Liter
- Ref.-Nr.: 8 729 000 125 0

Bestell-Nr.	€/Stück
46 004 75	*



• Passend für Junkers-Bosch: ZSR18-7/120/160, ZSR24/120/160, ZWR18/24-7/8, ZSN18/24-7, ZWN18/24-7

- Maße: ø 390 x 100 mm
- Anschluss: DN 15 (1/2")
- Größe: 10 Liter
- Ref.-Nr.: 8 718 641 542 0
- Lieferumfang: - Dichtung

Bestell-Nr.	€/Stück
46 000 74	*



• Passend für Junkers: CL-100S/W18/24A (ab FD063 (03.1990)), CLN-100S17A, ZN/ZWN18-2ADE (ab FD951 (11.1989)), ZR/ZSR11/18/24-2AD/KD (ab FD951 (11.1989)), ZWR18/24-2ADE/KD/KDE (ab FD951 (11.1989)), ZR/ZWR 18/24-3AE/KE, ZR/ZWR 18/24 4AE/KE.B, ZSR/ZWR18/24-4AME, ZSR/ZWR18/24-5AE/KE, ZSN/ZWN18-6KE, ZSR/ZWR18/24-6KE

- Anschluss: DN 15 (1/2")
- ø: 38 cm
- Größe: 11 Liter
- Ref.-Nr.: 8 715 407 168 0

Bestell-Nr.	€/Stück
46 002 25	*



• Passend für Junkers: ZSB/ZSBR/ZWB/ZBR - 3 A

- Maße (L x B x T): 530 x 300 x 100 mm
- Anschluss: DN 15 (1/2")
- Größe: 12 Liter
- Ref.-Nr.: 8 715 407 328 0

Bestell-Nr.	€/Stück
46 005 26	*



• Passend für Junkers-Bosch: Condens/Gerapur 9000i 20-50

- Maße: 450 x 345 x 115 mm
- Anschluss: DN 15 (1/2")
- Größe: 14 Liter
- Ref.-Nr.: 8 738 901 109

Bestell-Nr.	€/Stück
24 002 66	*



• Passend für Junkers: CL-100S/W18/24A (bis FD062 (02.1990)), CLN-100S17A (bis FD062 (02.1990)), K8/11/15/18/23/26-4EG, K/KS8/11/19/26-5RE, KS8/11/15/19/26-5RKE, K8/11/15-6TK, KS11/15-6EC/EK, KS8/18-6EK, KS19-6EC, KSN10/15/19-6EC, KSN/KNS12-7EC, KN12-8DC/DCP, KN7/12/18-8KP, KWR18/24K, ZR11/18/24-2ADE/KD/KDE (bis FD950 (10.1989)), ZSR/ZWR 11/18/24-2ADE (bis FD950 (10.1989)), ZSR/ZWR 11/18/24-2KDE (bis FD950 (10.1989)), ZN18-2ADE (bis FD950 (10.1989))

- Maße (L x B x T): 440 x 350 x 90 mm
- Anschluss: DN 15 (1/2")
- Größe: 13 Liter
- Ref.-Nr.: 8 715 407 113 0

Bestell-Nr.	€/Stück
46 002 23	*



• Passend für Junkers: KBRC3/5-12A, ZSBR3/5-12, 7/11-25A, ZSBR7-18K

- Maße (L x B x T): 440 x 340 x 140 mm
- Anschluss: DN 15 (1/2")
- Größe: 18 Liter
- Ref.-Nr.: 8 715 407 177 0

Bestell-Nr.	€/Stück
46 002 27	*

Info Weitere Ausdehnungsgefäße finden Sie auf der folgenden Seite.

Ausdehnungsgefäße



- Passend für Junkers: ZSBR3-16...7-28A, ZWBR 7-28A, ZBS 3-16...7-22 MRA, ZBS 16...22/83S-1/-2 M, KSB3-16...7-30 A
 - Maße (L x B x T): 450 x 340 x 140 mm
 - Anschluss: DN 15 (1/2")
 - Größe: 18 Liter
 - Ref.-Nr.: 8 715 407 230 0
- | | |
|------------------|---------|
| Bestell-Nr. | €/Stück |
| 46 002 28 | * |



- Passend für Junkers: KBRC 7-25 A
 - Größe: 24 Liter
 - Ref.-Nr.: 8 715 407 185 0
- | | |
|------------------|---------|
| Bestell-Nr. | €/Stück |
| 46 004 77 | * |



- Passend für Junkers: KSN 24-7 EC; KNS 18..24-7 EC; KN 24-8DC/DCP
 - Größe: 24 Liter
 - Ref.-Nr.: 8 729 010 083 0
- | | |
|------------------|---------|
| Bestell-Nr. | €/Stück |
| 46 004 76 | * |

Gasarmaturen



- Passend für Junkers: ZR/ZSR/ZWR 18/24-3AE/KE, alle Gase
 - Ref.-Nr.: 8 738 717 510 ersetzt 8 717 001 359 0
- | | |
|------------------|---------|
| Bestell-Nr. | €/Stück |
| 46 005 53 | * |



- Passend für Junkers: W/WR250-400-1AP/KP, nur Erdgas H
 - Ref.-Nr.: 8 707 011 043 0
- | | |
|------------------|---------|
| Bestell-Nr. | €/Stück |
| 46 001 30 | * |



- Passend für Junkers: ZSBR/ZWBR 8-25 A, alle Gase
 - Ref.-Nr.: 8 747 003 507 0
- | | |
|------------------|---------|
| Bestell-Nr. | €/Stück |
| 46 004 83 | * |



- Passend für Junkers: ZSR/ZWR18-5/24-5AE/UE, alle Gase (Ersatz für 8 747 003 602 und 8 747 003 383)
 - Ref.-Nr.: 8 738 717 502
- | | |
|------------------|---------|
| Bestell-Nr. | €/Stück |
| 46 003 49 | * |



- Passend für Junkers: S 120-190, alle Gase
 - Ref.-Nr.: 8 738 720 753
- | | |
|------------------|---------|
| Bestell-Nr. | €/Stück |
| 46 005 50 | * |



- Passend für Junkers: S120/160/190-1/23/31, S120/150/20K23/31F/G, S290KP23/31K/L, alle Gase
 - Ref.-Nr.: 8 719 928 108 0
- | | |
|------------------|---------|
| Bestell-Nr. | €/Stück |
| 46 003 18 | * |



- Passend für Junkers: ZSBR/ZWBR/ZB/ZWB/ZBS, alle Gase (Ersatz für 8 747 003 516), 8 747 003 508 und 8 738 717 450
 - Ref.-Nr.: 8 747 003 508 0
- | | |
|------------------|---------|
| Bestell-Nr. | €/Stück |
| 46 003 47 | * |

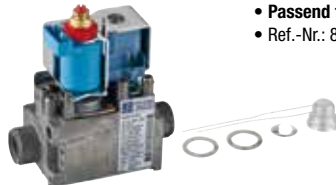

- Passend für Junkers: ZSN/ZWN/ZWR/ZSR-6/-7K/A
 - Ref.-Nr.: 8 747 003 700 0
- | | |
|------------------|---------|
| Bestell-Nr. | €/Stück |
| 46 005 46 | * |



- Passend für Junkers: WR 350-1 K...B
 - Ref.-Nr.: 8 707 011 381 0
- | | |
|------------------|---------|
| Bestell-Nr. | €/Stück |
| 46 005 02 | * |



- Passend für Junkers: WR...-3 K...B
 - Ref.-Nr.: 8 707 011 523 0
- | | |
|------------------|---------|
| Bestell-Nr. | €/Stück |
| 46 005 03 | * |

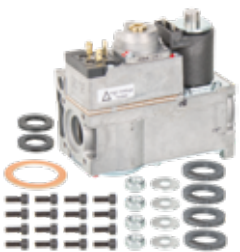

- Passend für Junkers: KN 54-/63-/72-/81-/90-/99-/108-/117 -8 DL-/DM 23, MKN 126-/144-/162-/180-/198-/ 216-/234-/243-/270-/297-/324-/351- 8 L-/M 23
 - Typ: Honeywell VR4605CB1033
 - Ref.-Nr.: 8 729 011 761 0
 - Lieferumfang:
 - Dichtungen
 - Schrauben
- | | |
|------------------|---------|
| Bestell-Nr. | €/Stück |
| 46 000 49 | * |



- Passend für Junkers: ZSBR/ZWBR/KBR/KBRC/KSBR 7-25...7-28...7-30... 11-42 A, ZBR 7-25...7-28...14-42 A, ZB/ZWB/ZBS 7-22...7-26 A, ZBS 16/83 S -2 M., ZBS 22/83 S-1, -2 M., ZBS 30/150 S -1, -2 M., alle Gase
 - Ref.-Nr.: 8 747 003 773 0
- | | |
|------------------|---------|
| Bestell-Nr. | €/Stück |
| 46 004 84 | * |



- Passend für Junkers: K 45-/54-/63-/72-/81-/108 -7....
 - Typ: Honeywell VK4105 C 1066
 - Ref.-Nr.: 8 729 010 368 0
 - Lieferumfang:
 - Dichtungen
- | | |
|------------------|---------|
| Bestell-Nr. | €/Stück |
| 46 000 60 | * |



- Passend für Junkers: KN 45-/54-/63-/72-/81-/90-/99-/108-9..23
 - Typ: Honeywell VK4105C1066
 - Ref.-Nr.: 8 729 012 529 0
- | | |
|------------------|---------|
| Bestell-Nr. | €/Stück |
| 46 000 51 | * |

Gasarmaturen und Zubehör



- Passend für Junkers: KN 117-9 DL-/DM-/FL-/FM 23
- Typ: Honeywell VR4605CB1033
- Ref.-Nr.: 8 729 012 557 0
- **Lieferumfang:**
 - Dichtungen

Bestell-Nr. €/Stück
46 000 53 *



- Passend für Junkers-Bosch: Condens 9001i-20-E/H/EB-21/23
- Ref.-Nr.: 7 736 701 373

Bestell-Nr. €/Stück
50 000 11 *



- Passend für Junkers: ZSBR/ZSBE 16..28-3A, ZBR..-3A
- Typ: SIT Sigma 848
- Ref.-Nr.: 8 718 221 347 0
- **Lieferumfang:**
 - Dichtungen
 - Schrauben

Bestell-Nr. €/Stück
46 000 54 *



- Passend für Junkers-Bosch: Cerapur ZSB 14-5C21/23, Condens 7000i-14
- Typ Sigma 848, 0.848.184
- Ref.-Nr.: 8 718 647 517 0
- **Lieferumfang:**
 - Dichtung

Bestell-Nr. €/Stück
50 000 07 *



- Passend für Junkers-Bosch: Cerapur ZSB 14-5C21/23, Condens 7000i-14
- Typ Sigma 848, 0.848.157
- Ref.-Nr.: 8 737 701 541 0
- **Lieferumfang:**
 - Dichtungen

Bestell-Nr. €/Stück
50 000 08 *



- Passend für Junkers-Bosch: Cerapur ZWB24-5, Condens 7000i 24
- Typ Sigma 848, 0.848.176
- Ref.-Nr.: 8 718 645 547 0
- **Lieferumfang:**
 - Dichtung
 - Schrauben

Bestell-Nr. €/Stück
50 000 09 *



- Passend für Junkers-Bosch: Condens 7000i-35/42, Cerapur/Condens 9000i 20-150/210, 30-100/150/210, 40, 50,
- Typ Sigma 848, 0.848.190
- Ref.-Nr.: 8 718 668 955
- **Lieferumfang:**
 - Dichtungen

Bestell-Nr. €/Stück
50 000 10 *



- Magnetinsert**
- Passend für Junkers: W250/325A/K..P.T1, WR250/325A.P.T1, WR400K.P.T1/T2
 - Ref.-Nr.: 8 747 201 094 0

Bestell-Nr. €/Stück
46 003 52 *



- Magnetinsert**
- Passend für Junkers: S 120-190 KP-H/K
 - Ref.-Nr.: 8 747 201 127 0

Bestell-Nr. €/Stück
46 000 56 *



- Magnetinsert**
- Passend für Junkers: W/WR...-1 K/A..P, W 125 K.. T1
 - Ref.-Nr.: 8 707 201 012 0

Bestell-Nr. €/Stück
46 000 55 *



- Servoventil**
- Passend für Junkers: WR(D)11-2 G21-/23, WR(D)14-2 G21-/23, WRD18-2 G23
 - Ref.-Nr.: 8 708 501 250 0

Bestell-Nr. €/Stück
46 000 26 *



- Temperaturregler**
- Passend für Junkers: W250/325A7K..P.T1, WR250/325A.P.T1, WR400K.P.T1/T2
 - Ref.-Nr.: 8 707 206 039 0

Bestell-Nr. €/Stück
46 000 28 *

Umwälzpumpen



- Passend für Junkers: KBRC3/5-12, 7/11-25A, MINI-8AE/ASE/K/KE/KSE, MINI-11AE/ASE/K/KE/KSE, ZN/ZWN18-2ADE (ab FD750 (10.1987), ZWR18/24-2KD; ZR11-3AE, ZR18/24-3AE/KE), ZR11/18/24-2KD (ZR24-3KE.B, ZSR8/11-3KE/AE, ZWR18/24-3AE/KE), ZR18/24-2ADE/KDE (ab FD750 (10.1987), ZR18-4AE/KE, ZR18-4KE.B; ZSR11 4AE/KE), ZSR18-2ADE/KDE (ab FD750 (10.1987), ZWR18-4AE/KE; ZWR18/24-4KE.B, ZWR24-4AE), R7/11-5AE, ZV20A), ZWR18/24-2ADE/KDE (ab FD750 (10.1987), ZSBR3/5-12, 7/11-25A, ZWBR7/11-25A; ZSBR/ZWBR7-18K)
- Typ: Mit Luftabscheider 3,5-5 m WS
- Ref.-Nr.: 8 717 204 264 0

Bestell-Nr. €/Stück
46 002 50 *



- Passend für Junkers: KSBR3/5-16, 7/11-30A, ZBS3/5-16, 7/11-22MRA
- Ref.-Nr.: 8 717 204 351 0

Bestell-Nr. €/Stück
46 002 56 *



- Passend für Junkers: CL-100S/W18A KWR18/24K, ZN/ZWN18-2ADE (bis FD749 /09.1987), ZR/ZSR11-2ADE/KDE, ZR18/24-2ADE/KDE (bis FD748 /09.1987), ZSR/ZWR18/24-2ADE/KDE (bis FD749 /09.1987), ZWR18-2KDE
- Typ: Ohne Luftabscheider
- Ref.-Nr.: 8 717 204 263 0

Bestell-Nr. €/Stück
46 002 49 *



- Passend für Junkers: (Brennwertgeräte) ZSBR3/5-16,7/11-28A, ZWBR3/5-16,7/11-28A, ZSR/ZWR18/24-6KE
- Ref.-Nr.: 8 717 204 350 0

Bestell-Nr. €/Stück
46 002 55 *

Umwälzpumpen / Kesselbürste



- **Passend für Junkers:** ZB11-22A31, ZB3-16A21/23, ZB5-16A31, ZB7-22A21/23, ZBS16/170S-ZSOLARMA21/23, ZBS16/83S-1/2MA/MRA/21/23/31, ZBS22/120S-2MA/23/MRA/21/23/31, ZBS22/83S-1MA/23/31/RMA/21/23/31, ZSB11-22A31, ZSB3-16A21/23, ZSB5-16A31, ZSB7-22A21/23, ZSN 18-6 AE/AME/KE21/23/31, ZSN 24-6 AE/AME/21/23/31, ZWB11-26A31, ZWB7-26A21/23, ZWN 18-6 AE/AME/KE/21/23/31, ZWN 24-6 AE/23/31/AME/21/23/31/KE/21/23
- Ref.-Nr.: 8 737 710 972 ersetzt 8 717 204 384 0
- **Lieferumfang:**
 - Dichtungen
 - Verschlussstopfen DN 15 (1/2")

Bestell-Nr. €/Stück
46 001 60 *



- **Passend für Junkers:** ZSN 5/11
- Typ: UPMO 15-50 CACAO
- Ref.-Nr.: 8 737 602 811 ersetzt 8 717 204 385
- **Lieferumfang:**
 - Dichtringe
 - Clips

Bestell-Nr. €/Stück
46 000 89 *



- **Passend für Junkers:** ZR/ZSR/ZWR...-2,-3,-5 KE/AE
- Typ: UPS 15-60 JUL A
- Ref.-Nr.: 8 717 204 265 0
- **Lieferumfang:**
 - Dichtungen

Bestell-Nr. €/Stück
46 000 64 *



- **Passend für Junkers-Bosch:** ZSN/ZWN18/24-7KE/AE/AME
- Typ: DDPWM 15-60
- Einbaulänge: 130 mm
- Anschluss: DN 25 (1")
- Ref.-Nr.: 8 718 641 257 0
- **Lieferumfang:**
 - Dichtungen

Bestell-Nr. €/Stück
46 000 75 *



- **Passend für Junkers-Bosch:** ZSN/ZWN18/24-7KE/AE/AME
- Typ: UP10-30 SO B 130
- Einbaulänge: 130 mm
- Anschluss: DN 20 (3/4")
- Ref.-Nr.: 8 737 708 898 ersetzt 8 717 204 449 0
- **Lieferumfang:**
 - Dichtungen

Bestell-Nr. €/Stück
46 000 86 *



- **Passend für Junkers-Bosch:** Condens 9000i-20/30, Cerapur ZBS 14/22/30, ZSB 14/22, GSW 14/24/30
- Typ: UPM 15-70CHG
- Ref.-Nr.: 8 718 221 728

Bestell-Nr. €/Stück
24 002 71 *



- **Passend für Junkers:** ZB7/11-22A (bis FD284 (04.2002)) ZWB7/11-26A (bis FD284 (04.2002))
- Ref.-Nr.: 8 717 204 477 0

Bestell-Nr. €/Stück
46 002 58 *

Junkers-Ersatzteile sortiert nach Referenz-Nummer

Ref.-Nr.	Bezeichnung	Bestell-Nr.	€/Stück	Ref.-Nr.	Bezeichnung	Bestell-Nr.	€/Stück
1 904 521 342	Hauptsicherung 230 V/2,5 A	46 004 52	*	8 701 004 001	Dichtung	46 000 11	*
7 099 794	Lippendichtung	46 004 95	*	8 701 004 014	Dichtung	46 000 00	*
7 719 002 503	Reinigungsmesser	46 000 99	*	8 701 004 020	Dichtung	46 000 04	*
7 736 700 705	Rücklauffühler	24 002 67	*	8 701 308 039	Abweiser für alle Geräte	46 001 12	*
7 736 701 373	Gas-Kombiventil	50 000 11	*	8 701 309 039	Abweiser	46 004 56	*
7 736 901 298	Wartungs-Set 11 kW	46 000 90	*	8 702 000 294	Drehgriff	46 000 06	*
7 736 901 299	Wartungs-Set 18 kW	46 000 91	*	8 702 000 296	Drehgriff	46 000 07	*
7 736 901 300	Wartungs-Set 24 kW	46 000 92	*	8 703 204 003	Dichtung	46 000 13	*
8 700 100 008	Scheibe	46 004 53	*	8 704 401 035	Kabelbaum für W/WR...1KB	46 001 13	*
8 700 100 183	Drosselscheibe	46 000 70	*	8 704 401 080	Kabelbaum für WR...3KB	46 001 14	*
8 700 103 014	Dichtscheibe	46 000 02	*	8 704 401 405	Kabelbaum	46 000 15	*
8 700 103 173	Dichtring	46 000 01	*	8 704 404 028	Kabelbaum	46 004 57	*
8 700 103 692	Dichtungssatz	46 000 05	*	8 705 406 164	Innenkörper (Ers.für .117) für W 325 A	46 001 16	*
8 700 203 004	Dichtung für W Gerät	46 001 01	*	8 705 406 375	Innenkörper (Ers.für .131) für WR 325 K	46 001 17	*
8 700 205 019	O-Ring für ZR/ZWR bis-2	46 001 02	*	8 705 406 376	Innenkörper (Ers.für .185) für WR 250 K	46 001 18	*
8 700 205 022	O-Ring für W/WR Gerät	46 001 03	*	8 705 406 381 0	Innenkörper	46 000 76	*
8 700 205 023	O-Ring für W/WR Gerät	46 001 04	*	8 705 406 382	Innenkörper	46 000 32	*
8 700 205 104	O-Ring	46 000 03	*	8 705 406 384	Innenkörper	46 004 97	*
8 700 205 133	O-Ring	46 000 67	*	8 705 406 385	Innenkörper	46 004 98	*
8 700 400 015	Temperaturfühler	46 000 22	*	8 705 705 016	Wassermengenregler	46 004 58	*
8 700 500 004	Federteller für W-Gerät	46 001 05	*	8 707 002 302	Wasserarmatur für W-Gerät-T	46 001 21	*
8 700 503 037	Membranteller komplett für W-Gerät	46 001 06	*	8 707 002 463	Wasserarmatur für W 350-1KDO	46 001 24	*
8 700 503 050	Membrane für W-Gerät auch Ers..0012	46 001 07	*	8 707 002 578	Wasserarmatur mit VENTURI	46 004 99	*
8 700 503 051	Membrane für WR 350-1	46 001 08	*	8 707 006 330	Wasserarmatur Messing (Umbausatz)	46 005 00	*
8 700 503 052	Membrane	46 004 54	*	8 707 011 043	Gasarmatur-Erdgas (23) für W325/350-1K/A	46 001 30	*
8 700 503 053	Membrane	46 000 23	*	8 707 011 381	Gasarmatur	46 005 02	*
8 700 503 054	Dichtungssatz für ZWR-3 Gerät	46 001 09	*	8 707 011 523	Gasarmatur	46 005 03	*
8 700 503 067	Membrane für WR 350-3KB	46 001 10	*	8 707 200 007	Mikroschalter	46 000 25	*
8 700 507 001	Wassersieb	46 000 17	*	8 707 200 014	Schalter Ein/Aus	46 005 04	*
8 700 507 059	Wassersieb für W/WR Ger.	46 001 11	*	8 707 201 012	Magneiteinsatz	46 000 55	*
8 701 003 010	Dichtung	46 004 55	*	8 707 202 018	Thermoelement für W-Gerät-T	46 001 32	*

* Unsere tagesaktuellen Preise finden Sie auf www.weinmann-schanz.de

Junkers-Ersatzteile sortiert nach Referenz-Nummer

Ref.-Nr.	Bezeichnung	Bestell-Nr.	€/Stück	Ref.-Nr.	Bezeichnung	Bestell-Nr.	€/Stück
8 707 202 039	Thermoelement	46 005 05	*	8 710 205 062	O-Ring für ZSBR/ZWBR	46 001 90	*
8 707 206 017	Temperaturbegrenzer	46 000 27	*	8 710 205 064	O-Ring für alle ZSR/ZWR	46 001 91	*
8 707 206 039	Temperaturregler	46 000 28	*	8 710 305 296	Befestigungssatz	46 005 20	*
8 707 206 060	Abgasüberwachung für W-Gerät T-T2	46 001 33	*	8 710 503 0310	Servicesatz Membranteller	46 000 94	*
8 707 206 074	Abgasüberwachung für WR...1K	46 001 35	*	8 710 506 267	Temperaturbegrenzer	46 005 21	*
8 707 206 186	Abgasüberwachung für W/WR -1+3KB	46 001 36	*	8 710 707 166	Zündgasrohr Universal für alle Geräte	46 001 92	*
8 707 206 196	Temperaturbegrenzer	46 005 06	*	8 711 004 031	Dichtung-Gebläse für ZR/ZWR 1+2A	46 001 93	*
8 707 206 204	Temperaturbegrenzer	46 005 07	*	8 711 004 166	Dichtung für ZSR/ZWR 18/24-4A	46 001 94	*
8 707 206 254	Abgasüberwachung	46 005 08	*	8 711 004 168	Dichtung-Brenner für ZSBR/ZWBR7+8	46 001 95	*
8 707 206 282	Abgasüberwachung	46 005 09	*	8 711 004 173	Brennerdichtung	46 004 65	*
8 707 206 414	Abgasüberwachung	46 000 63	*	8 711 004 197	Dichtung-Brenner für ZSR/ZWR 24-5	46 001 96	*
8 707 207 011	Zündbaustein bis FD. 767	46 001 37	*	8 711 004 198	Dichtung-Brenner für ZSR/ZWR 18-5	46 001 97	*
8 707 207 192	Zündbaustein für WR...7KD	46 001 39	*	8 711 004 199	Dichtung-Brenner für ZSR 11-5	46 001 98	*
8 707 207 272	Zündbaustein	46 005 11	*	8 711 004 232	Dichtung	46 005 22	*
8 707 208 024	Zündbaustein für WR...3KB	46 001 38	*	8 711 004 302	Dichtung	46 005 23	*
8 707 305 001	Leuchtdiode WR...3KB	46 004 07	*	8 711 304 338	Überzündbrücke	46 000 09	*
8 707 402 011	Wassermengenregler für W-Gerät-T	46 001 40	*	8 711 304 424	Überzündbrücke	46 000 08	*
8 707 402 018	Wassermengenregler	46 000 68	*	8 712 000 051	Drehknopf für alle GZT	46 001 99	*
8 707 402 019	Wassermengenregler für WR 275-400 - 1K	46 001 41	*	8 712 000 079	Drehgriffe	46 004 49	*
8 707 402 021	Wassermengenregler für W Ger. 1K/A	46 001 42	*	8 712 000 104	Drehgriff hellgrau	46 005 24	*
8 707 405 235	Kaltwasserventil	46 000 62	*	8 712 305 021	Differenzdruckabnahme	46 000 16	*
8 707 406 059	Hydrogenerator für WR...-7	46 001 44	*	8 712 305 051	Differenzdruckabnahme	46 004 25	*
8 708 105 313	Zündbrenner komplett für W-Gerät-T1	46 001 46	*	8 713 406 088	Verschlusschraube für ZSR/ZWR...5AE	46 002 01	*
8 708 105 316	Zündbrenner	46 000 21	*	8 714 204 001	Spule Hydraulikschalter f.ZSR/ZWR bis-2	46 002 02	*
8 708 105 329	Zündbrenner für GWS-d	46 001 47	*	8 714 204 004	Spule	46 000 18	*
8 708 105 640	Zündbrenner für W/WR-1 + 3 KB	46 001 48	*	8 714 204 007	Spule Hydraulikschalter f.ZSR/ZWR AB-3	46 002 03	*
8 708 105 655	Zündbrenner	46 005 12	*	8 714 402 022	Kabelbaum	46 000 30	*
8 708 107 001	Zündbolzen für W/WR Brenner	46 001 49	*	8 714 405 013	Stecker für ZR/ZWR 1+2	46 002 04	*
8 708 107 002	Zündbolzen für W/WR-T1/T2	46 001 50	*	8 714 500 030	Abgasüberwachung für ZR/ZWR 3	46 002 05	*
8 708 107 013	Zündbolzen	46 005 13	*	8 714 500 032	Abgasüberwachung für ZR/ZWR-4	46 002 06	*
8 708 200 005	Zünddüse Typ 5	46 000 12	*	8 714 500 040	Temperaturfühler-NTC Abgassen für ZR/ZWR 4AE	46 002 08	*
8 708 200 069	Zündgasdüse-Erdgas für Zündbr...535	46 001 53	*	8 714 500 049	Temperaturfühler-NTC lang für ZSBR/ZWBR	46 002 09	*
8 708 200 140	Zündgasdüse-Erdgas für Zündbrenner	46 001 54	*	8 714 500 054	Temperaturfühler-NTC kurz für ZS/ZWBR+5	46 002 10	*
8 708 200 312	Zünddüse Typ 74	46 004 37	*	8 714 500 071	Temperaturfühler-NTC für alle GZT	46 002 11	*
8 708 202 116	Düse Typ 125	46 000 14	*	8 714 500 087	Temperaturfühler-NTC für Brennwertgeräte	46 002 13	*
8 708 205 183	Venturi für W 250-T/T1/T2	46 001 56	*	8 714 500 088	Temperaturfühler NTC	46 004 66	*
8 708 205 193	Venturi	46 005 14	*	8 714 500 090	Temperaturfühler NTC 2	46 004 67	*
8 708 205 279	Venturi	46 005 15	*	8 714 500 117	Temperaturfühler - NTC	46 005 25	*
8 708 500 143	Temperaturwähler für W250/325 T-T2	46 001 59	*	8 714 701 012	Dichtschnur	46 000 19	*
8 708 500 161	Temperaturwählerschr.	46 004 60	*	8 715 406 040	Wärmeblock für ZWR 20/24	46 002 14	*
8 708 500 230	Überströmventil	46 001 61	*	8 715 406 042	Wärmeblock für ZWR 15/18	46 002 15	*
8 708 500 238	Ventiloberteil für W/WR-1K/A	46 001 62	*	8 715 406 142	Wärmetauscher	46 000 35	*
8 708 500 251	Temperaturwählerschr. für WR 350-1	46 001 64	*	8 715 406 143	Wärmetauscher	46 000 36	*
8 708 500 257	Temperatur-Wählerschraube	46 005 17	*	8 715 406 144	Wärmeblock für ZWR 18-3+4	46 002 16	*
8 708 501 250	Servoventil	46 000 26	*	8 715 406 145	Wärmeblock für ZWR 24-3+4	46 002 17	*
8 708 503 063	Langsamzündventil für W-Geräte	46 001 66	*	8 715 406 189	Wärmetauscher	46 000 33	*
8 708 504 005	Steckventil für W-Ger.T/T1-2	46 001 67	*	8 715 406 199	Wärmetauscher	46 000 34	*
8 708 504 049	Membranschalter	46 001 68	*	8 715 406 334	Wärmeblock Umrüstsatz ab FD 671	46 002 18	*
8 709 915 505	Anode-Kette für Speicher	46 001 72	*	8 715 406 383 0	Wärmetauscher / Brennerdeck	46 000 77	*
8 709 918 010	Fett HFT1V5 Universal	46 001 69	*	8 715 406 387	Wärmeblock für ZWR 24-5AE/KE	46 002 19	*
8 709 918 413	Fett Unisilikon L641 Universal	46 001 71	*	8 715 406 388	Wärmeblock für ZWR 18-5AE/KE	46 002 20	*
8 709 918 506	Anode-Kette für Sk/ST Speicher	46 001 73	*	8 715 406 389 0	Wärmetauscher	46 000 78	*
8 709 918 515	Thermoelement für D-Speicher	46 001 75	*	8 715 406 390 0	Wärmetauscher	46 000 79	*
8 709 918 608	Anode-Stab für ST 90 + 130 - 2E	46 001 76	*	8 715 406 405 0	Wärmetauscher	46 000 80	*
8 709 918 617	Thermoelement für D-Speicher	46 001 77	*	8 715 406 950	Wärmetauscher für Brennwert ZWBR	46 002 22	*
8 709 918 638	Stabanode	46 004 08	*	8 715 407 113	Ausdehnungsgefäß für ZR/ZWR 1+2	46 002 23	*
8 709 918 666	Kettenanode	46 004 09	*	8 715 407 140	Ausdehnungsgefäß für Mini-Gerät	46 002 24	*
8 710 000 049	Deckel	46 005 18	*	8 715 407 168	Ausdehnungsgefäß rund für ZR/ZWR 2+3+4	46 002 25	*
8 710 103 014	Dichtscheibe Gas-Nr. 258 für Montageplatte	46 001 78	*	8 715 407 176	Ausdehnungsgefäß 10 l f.Brennwert ZWBR	46 002 26	*
8 710 103 015	Dichtscheibe AG für Ausdehnungsgefäß	46 001 79	*	8 715 407 177	Ausdehnungsgefäß 18 l f.Brennwert ZsBR	46 002 27	*
8 710 103 043	Dichtscheibe DN 20 (3/4") Universal	46 001 80	*	8 715 407 185	Ausdehnungsgefäß 24 l	46 004 77	*
8 710 103 045	Dichtscheibe DN 15 (1/2") Universal	46 001 82	*	8 715 407 230	Ausdehnungsgefäß 18 l f.Brennwert ZsBR	46 002 28	*
8 710 103 046	Dichtscheibe DN 25 (1") Universal	46 004 36	*	8 715 407 260	Ausdehnungsgefäß 10 l f. ZB/ZWB/ZSB	46 002 29	*
8 710 103 060	Dichtscheibe-Brenner für Universal	46 001 83	*	8 715 407 328	Ausdehnungsgefäß	46 005 26	*
8 710 103 096	DichtungsSet	46 000 20	*	8 715 504 4740	Adapter für Sicherheitsventil	46 000 95	*
8 710 103 153	Brennerdichtung	46 004 64	*	8 715 505 120 0	Strömungssicherung	46 000 82	*
8 710 103 509	Dichtungssatz für ZWR 2	46 001 84	*	8 715 505 337 0	Strömungssicherung	46 000 83	*
8 710 103 511	Dichtungssatz für ZWR 3	46 001 85	*	8 715 505 609 0	Umwälzpumpe	46 000 84	*
8 710 203 030	Dichtung-Brenner für ZSR11-4	46 001 86	*	8 716 010 5270	Durchflußbegrenzer	46 000 96	*
8 710 203 035	Dichtung-Brenner für ZSR/ZWR18-4	46 001 87	*	8 716 010 801	Dreiwegenventil	46 005 27	*
8 710 203 036	Dichtung-Brenner für ZSR/ZWR24-4	46 001 88	*	8 716 010 809	Temperaturfühler	46 005 28	*
8 710 205 060	O-Ring für Cerastar	46 001 89	*	8 716 011 073	Temperaturfühler NTC	46 005 29	*

Junkers-Ersatzteile sortiert nach Referenz-Nummer

Ref.-Nr.	Bezeichnung	Bestell-Nr.	€/Stück	Ref.-Nr.	Bezeichnung	Bestell-Nr.	€/Stück
8 716 013 059	Temperaturbegrenzer	46 005 30	*	8 718 006 636	Brennerplatte für ZR/ZWR 24-4	46 002 93	*
8 716 106 685 0	Wärmetauscher	46 000 85	*	8 718 006 658	Brenner AB Fd. 670 (Nov.96) f.ZSBR/ZWBR7	46 002 94	*
8 716 771 261	Differenzdruckschalter	46 005 31	*	8 718 006 793	Leitblech	46 004 69	*
8 717 002 110	Wasserarmatur für ZWR 3+4	46 002 34	*	8 718 107 014	Elektrode-Zündung für Kessel	46 002 96	*
8 717 010 062	Dreiwegeventil für Brennwert ZWBR	46 002 36	*	8 718 107 048	Elektroden-Set für ZSR 11-4AE	46 002 98	*
8 717 200 021	Mikroschalter für ZWR-1+2	46 002 37	*	8 718 107 050	Elektroden-Set für ZR/ZWR 1-3	46 002 99	*
8 717 200 026	Schutzschalter für ZR/ZWR 1+2	46 002 38	*	8 718 107 064	Elektroden-Set f. Brennwert bis FD 967	46 003 00	*
8 717 200 038	Mikroschalter für ZWR-3+4	46 002 39	*	8 718 107 066	Elektroden-Set für ZR/ZWR -4AE	46 003 01	*
8 717 200 042	Schutzschalter für ZR/ZWR 3+4	46 002 40	*	8 718 107 067	Elektroden-Set für W/WR -1B+3B	46 003 02	*
8 717 202 024	Thermoelement + Ers...005 für ZR/zWR-KG	46 002 41	*	8 718 107 071	Elektroden-Set für ZR/ZWR -4KE	46 003 04	*
8 717 204 088	Gebläse für ZR/ZWR 18	46 002 42	*	8 718 107 076	Elektroden-Set für ZSR/ZWR -5	46 003 05	*
8 717 204 136	Hydraulikschalter für ZWR -1+2	46 002 43	*	8 718 107 087	Elektroden-Set	46 005 38	*
8 717 204 141	Hydraulikschalter für ZSR -1+2	46 002 44	*	8 718 107 088	Elektrodensatz	46 004 80	*
8 717 204 166	Gebläse für Mini-Gerät	46 002 45	*	8 718 120 181	Brenner für ZR/ZWR 15	46 003 07	*
8 717 204 198	Hydraulikschalter für ZWR 3+4	46 002 46	*	8 718 120 185	Brenner für ZR/ZWR 20	46 003 08	*
8 717 204 199	Hydraulikschalter für ZSR -3+4	46 002 47	*	8 718 120 250	Brenner für ZR/ZWR 20	46 003 09	*
8 717 204 224	Gebläse für ZR/ZWR 24	46 002 48	*	8 718 120 256	Brenner für ZR/ZWR-AE/KE	46 003 10	*
8 717 204 253	Gebläse	46 003 81	*	8 718 120 360	Brenner für Mini -11AE/KE	46 003 11	*
8 717 204 257	Gebläse	46 004 11	*	8 718 120 364	Brenner	46 004 02	*
8 717 204 263	Pumpe ohne Luftabsch. für ZR/ZWR/KWR	46 002 49	*	8 718 205 027	Venturi für ZWR 18	46 003 12	*
8 717 204 264	Pumpe mit Luftabsch. für alle ZR/ZWR	46 002 50	*	8 718 205 028	Venturi für ZWR 24	46 003 13	*
8 717 204 265	Umwälzpumpe	46 000 64	*	8 718 205 030	Venturi für ZWR 24	46 003 14	*
8 717 204 273	Hydraulikschalter für ZSBR/ZWBR 7	46 002 51	*	8 718 221 347	Gasarmatur	46 000 54	*
8 717 204 300	Hydraulikschalter für ZWR 18/24-5	46 002 52	*	8 718 221 728	Umwälzpumpe	24 002 71	*
8 717 204 325	Gebläse für ZSBR 12-42	46 002 53	*	8 718 505 014	Schnellentlüfter für Heizgeräte	46 003 16	*
8 717 204 343	Gebläse AB FD972 für ZSBR/ZWBR 7/11-25	46 002 54	*	8 718 505 023	Rückflussverhinderer	46 004 14	*
8 717 204 345	Motor	46 004 68	*	8 718 505 037 0	Magensiumanode	46 000 87	*
8 717 204 350	Pumpe für Brennwertgeräte	46 002 55	*	8 718 505 039	Schnellentlüfter	46 005 39	*
8 717 204 351	Pumpe für Brennwertgeräte	46 002 56	*	8 718 571 558	Anode	90 031 46	*
8 717 204 373	Gebläse	46 004 12	*	8 718 640 244	Sicherheitsventil	46 005 40	*
8 717 204 384	Pumpe	46 004 13	*	8 718 641 257 0	Umwälzpumpe	46 000 75	*
8 717 204 411	Gebläse	46 005 33	*	8 718 641 296 0	Wärmetauscher	46 000 81	*
8 717 204 414	Gebläse	46 005 34	*	8 718 641 319	Elektrodensatz	46 005 41	*
8 717 204 477	Pumpe für Brennwertgeräte	46 002 58	*	8 718 641 542 0	Ausdehnungsgefäß	46 000 74	*
8 717 206 149	Temperaturbegrenzer für ZWR-K	46 002 61	*	8 718 642 042 0	Temperaturbegrenzer	46 000 98	*
8 717 206 150	Temperaturbegrenzer für ZWR-K	46 002 62	*	8 718 644 395	Gebläse	24 002 69	*
8 717 206 155	Temperaturbegrenzer für ZWR-AE	46 002 64	*	8 718 645 547 0	Gas-Kombiventil	50 000 09	*
8 717 206 156	Temperaturbegrenzer für ZWR-AE	46 002 65	*	8 718 647 053 0	Gebläse	24 002 68	*
8 717 206 157	Temperaturbegrenzer für ZWR-KE	46 002 66	*	8 718 647 517 0	Gas-Kombiventil	50 000 07	*
8 717 206 162	Temperaturbegrenzer für ZWR-3KE	46 002 67	*	8 718 660 208 0	Gebläsedichtung	24 002 70	*
8 717 206 164	Temperaturbegrenzer für ZWR-3KE	46 002 68	*	8 718 663 092 0	Elektrodenblock	29 000 51	*
8 717 206 185	Temperaturbegrenzer für ZWR-4AE	46 002 69	*	8 718 664 920	Elektroden-Set	46 000 72	*
8 717 206 186	Temperaturregler für SK/ST Speicher	46 002 70	*	8 718 668 955	Gas-Kombiventil	50 000 10	*
8 717 206 2010	Temperaturbegrenzer	46 000 97	*	8 718 670 253 0	Elektrodenblock CMS	29 000 50	*
8 717 208 023	Thermomanometer für ZR/ZWR	46 002 71	*	8 718 688 015 0	Zündtrafo	28 000 08	*
8 717 208 027	Thermometer für ZR/ZWR Geräte	46 002 72	*	8 719 002 284	Gasart-Umbausatz	46 000 39	*
8 717 208 028	Manometer für ZR/ZWR -1+2	46 002 73	*	8 719 928 108	Gasarmatur Erdgas für S120-190 F/G/L	46 003 18	*
8 717 208 050	Thermometer für So/ST 120-200/1	46 002 74	*	8 719 928 291	O-Ring-Satz für Hydraulikschalter	46 004 15	*
8 717 208 052	Manometer für ZR/ZWR Geräte	46 002 75	*	8 719 928 325	Servicesatz	46 004 70	*
8 717 208 061	Manometer für ZSR/ZWR -5/+ZSBR	46 002 76	*	8 722 866 576	Brenner	46 004 78	*
8 717 208 062	Abgasüberwachung für ZSR/ZWR-5	46 002 77	*	8 722 961 119	Brennerdichtung	46 004 91	*
8 717 208 064	Abgasüberwachung für ZSR/ZWR-5	46 002 78	*	8 722 963 858	Temperaturbegrenzer für ZSBR/ZWBR	46 003 20	*
8 717 208 065	Vorlauf-NTC-Adapter für ZSR/ZWR-5	46 002 79	*	8 722 966 180	Thermometer	46 004 50	*
8 717 208 066	Abgasüberwachung für ZSR/ZWR-5	46 002 80	*	8 722 966 591	Elektrode-Zündung für ZB/ZWB + KB	46 003 19	*
8 717 208 079	Manometer	46 005 35	*	8 729 000 125	Ausdehnungsgefäß 10 l	46 004 75	*
8 717 401 012	Sicherheitsventil 3 bar f.ZR/ZWR Geräte	46 002 81	*	8 729 000 178	Temperaturfühler für ZSBR/zWBR 8-25A	46 003 21	*
8 717 401 035	Sicherheitsventil	46 005 36	*	8 729 000 183	Dichtring	46 005 43	*
8 717 405 113	Sicherheitsventil 6 bar für GWZ	46 002 82	*	8 729 000 242	Gebläse	46 004 71	*
8 717 405 160	Sicherheitsventil 8 bar für GWZ	46 002 83	*	8 729 000 315	Dichtung für ZSBR/ZWBR 8-25A	46 003 23	*
8 717 406 008	Differenzdruckschalter für ZR/ZWR-A/RE	46 002 84	*	8 729 010 083	Ausdehnungsgefäß 24 l	46 004 76	*
8 717 406 009	Differenzdruckschalter für ZR/ZWR-A/LI	46 002 85	*	8 729 010 254	Dichtschnur	46 000 38	*
8 717 406 032	Differenzdruckschalter für ZR/ZWR	46 000 47	*	8 729 010 368	Gasarmatur	46 000 60	*
8 717 406 034	Differenzdruckschalter für ZR/ZWR-4	46 002 86	*	8 729 010 424	Glühzünder für K45-K117-7	46 003 25	*
8 717 406 041	Differenzdruckschalter für ZR/ZWR -2+3+5	46 002 87	*	8 729 010 438	Brennerrohr für KN	46 000 58	*
8 717 406 049	Differenzdruckschalter für ZSR 8-11/3AE	46 002 88	*	8 729 010 462	Drehgriff	46 000 40	*
8 717 406 058	Differenzdruckschalter für ZSBR/ZWBR	46 002 89	*	8 729 010 467	Netzschalter	46 000 41	*
8 717 406 069	Druckwächter für ZWR 18/24 -3+4	46 002 90	*	8 729 010 468	Schalter	46 000 65	*
8 717 406 070	Druckwächter für ZWR 18/24 -5	46 002 91	*	8 729 010 566	Brennerrohr	46 000 59	*
8 718 00 643	Brennerplatte	46 000 48	*	8 729 010 700	Elektrode-Zündung für K/KN 12..42-8D/DC	46 003 26	*
8 718 006 615	Brennerplatte	46 000 45	*	8 729 010 701	Elektrode-Überwachung f.K/KN 12.42-8D/DC	46 003 27	*
8 718 006 616	Brennerplatte	46 004 89	*	8 729 010 735	Zünderelektrode	46 004 17	*
8 718 006 627	Brennerplatte	46 000 51	*	8 729 010 741	Elektrode-Überwachung für Kessel -7	46 003 30	*
8 718 006 635	Brennerplatte für ZR/ZWR 18-4	46 002 92	*	8 729 010 742	Temperaturbegrenzer	46 000 43	*











* Unsere tagesaktuellen Preise finden Sie auf www.weinmann-schanz.de

Junkers-Ersatzteile sortiert nach Referenz-Nummer

Ref.-Nr.	Bezeichnung	Bestell-Nr.	€/Stück	Ref.-Nr.	Bezeichnung	Bestell-Nr.	€/Stück
8 729 010 791	Brennerrohr	46 000 46	*	8 747 003 773	Gasarmatur	46 004 84	*
8 729 010 889	Gasfeuerungsautomat für KN..8P/DP/DPC/KP	46 003 34	*	8 747 101 025	Zündbaustein für ZR/ZWR	46 003 50	*
8 729 011 761	Gasarmatur	46 000 49	*	8 747 201 094	Magneteinsatz für W/WR 250-400 T-T2	46 003 52	*
8 729 012 090	Glühzünder	46 005 44	*	8 747 201 127	Magneteinsatz	46 000 56	*
8 729 012 093	Elektrodensatz	46 004 79	*	8 747 201 150	Trafo für ZR/ZWR -2	46 003 53	*
8 729 012 441	Elektrode-Zündung für Kessel -7	46 003 24	*	8 747 201 206	Trafo	46 004 72	*
8 729 012 529	Gasarmatur	46 004 51	*	8 747 201 358	Trafo für ZR/ZWR..5K/AE	46 003 56	*
8 729 012 530	Zündbrenner-Umbausatz	46 004 47	*	8 747 202 080	Thermoelement	46 005 47	*
8 729 012 531	Gasfeuerungsautomat	46 000 50	*	8 747 207 101	Außenfühler für Regelung	46 003 57	*
8 729 012 557	Gasarmatur	46 000 53	*	8 747 208 051	Schaltuhr für TA-Regler	46 003 59	*
8 737 701 541	Gas-Kombiventil	50 000 08	*	8 747 208 150	Textdisplay	46 004 19	*
8 737 708 542	Wartungsset	29 000 52	*	8 748 105 014	Zündbrenner für Kessel	46 003 60	*
8 737 708 770	Raumregler FR 50	46 005 52	*	8 748 107 078	Zündelektrode	46 003 61	*
8 737 708 898	Speicherladepumpe	46 000 86	*	8 748 108 009	Piezozünder für Kessel	46 003 64	*
8 737 712 516	Wartungsset	29 000 53	*	8 748 108 023	Piezozünder für W/WR Gerät	46 003 65	*
8 738 700 283	Hydrogenerator	46 005 45	*	8 748 200 128	Zünddüse Typ 45	46 000 37	*
8 738 710 124	Wasserarmatur	46 005 01	*	8 748 200 172	Zündgasdüse (48)	46 000 71	*
8 738 715 673	Zündbaustein	46 000 31	*	8 748 300 030	Leiterplatte-Gebläse für ZR/ZWR-A	46 003 66	*
8 738 717 502	Gasarmatur für ZSR/ZWR18-5/24-5AE/UE	46 003 49	*	8 748 300 034	Leiterplatte-Ionisation für ZR/ZWR Bis-2	46 003 67	*
8 738 717 510	Gasarmaturen	46 005 53	*	8 748 300 158	Leiterplatte-Netzmodul für ZR/ZWR-3	46 003 70	*
8 738 720 753	Gasarmatur	46 005 50	*	8 748 300 194	Leiterplatte-Netzmodul für GZT-4+ZBR-8	46 003 71	*
8 738 901 109	Ausdehnungsgefäß	24 002 66	*	8 748 300 262	Leiterplatte-Grundmodul für Ksn/KNS-7	46 003 73	*
8 744 500 143	Abgasüberwachung für ZR/ZWR 1+2	46 003 40	*	8 748 300 281	Leiterplatte-Grundmodul für ZR/ZWR-3	46 003 74	*
8 744 503 007	Sicherung für LP8748300034	46 003 41	*	8 748 300 283	Leiterplatte-Grundmodul für ZR/ZWR-4	46 003 75	*
8 744 503 010	Sicherungs-Set für ZR/ZWR -3+4	46 003 42	*	8 748 300 295	Leiterplatte-Grundmodul für Brennwert	46 003 76	*
8 744 503 012	Sicherungs-Set für ZR/ZWR -1+2	46 003 43	*	8 748 300 346	Leiterplatte für ZRS/ZWR -5	46 003 77	*
8 747 003 507	Gasarmatur	46 004 83	*	8 748 300 405	Leiterplatte für ZSBR/ZWBR3/5/7/11-42	46 003 78	*
8 747 003 508	Gasarmatur für ZSBR/ZWBR 3/5/7/11-25	46 003 47	*	8 748 300 512	Leiterplatte für Brennwert	46 003 79	*
8 747 003 700	Gasarmatur	46 005 46	*	8 748 300 554	Leiterplatte-Grundmodul	46 004 74	*

KÖRTING

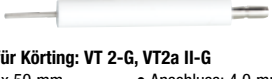
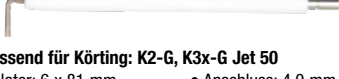
Zündelektroden

 <ul style="list-style-type: none"> • Passend für Körtling VTO...1, JET 8.5/3.5/4.5/5.5 • Isolator: 25 x 42 mm • Draht: 2 x 7+18 mm • Anschluss: 4 mm • Ref.-Nr.: 712601 <p>Bestell-Nr. €/Stück 29 001 04 *</p>	 <ul style="list-style-type: none"> • Passend für Körtling: Jet 4.5/K1 6.5/VTO/K2(II) Uni Nox • Isolator: 25 x 42 mm • Draht ø: 1,5 mm • Drahtlänge: 2 x 3 + 19 mm • Anschluss: 4 mm • Ref.-Nr.: 712600 <p>Bestell-Nr. €/Stück 29 055 83 *</p>	 <ul style="list-style-type: none"> • Passend für Körtling: Jet 4.5 (si) • Isolator: 25 x 43 mm • Draht ø: 1,5 mm • Drahtlänge: 3 + 19 mm • Anschluss: 4 mm • Ref.-Nr.: 712628 <p>Bestell-Nr. €/Stück 29 055 87 *</p>
 <ul style="list-style-type: none"> • Passend für Körtling: VT 1a, VT 2(II) • Isolator: 25 x 42 mm • Draht ø: 1,7 mm • Drahtlänge: 3 + 20 mm • Anschluss: 4 mm • Ref.-Nr.: 71226 <p>Bestell-Nr. €/Stück 29 055 84 *</p>	 <ul style="list-style-type: none"> • Passend für Körtling: K 1 (6.5) bis Fabrik-Nr. 14814 • Isolator: 25 x 42 mm • Draht: ø 1,5 mm • Drahtlänge: 1 + 5 + 11 mm • Anschluss: 4 mm • Ref.-Nr.: 712638 <p>Bestell-Nr. €/Stück 29 055 86 *</p>	 <ul style="list-style-type: none"> • Passend für Körtling: K3 II Uni-Nox, K 4 II Uni-Nox • Isolator: 25 x 43 mm • Drahtlänge: 2 x ø 1,7 x 9 + 22 mm • Anschluss: 4 mm • Ref.-Nr.: 712630 <p>Bestell-Nr. €/Stück 29 055 85 *</p>
 <ul style="list-style-type: none"> • Passend für Körtling: Jet K1B UNI-NOx • Isolator: 25 x 42 mm • Draht: 2+8+18 mm • Anschluss: 4 mm • Ref.-Nr.: 712629 <p>Bestell-Nr. €/Stück 29 044 21 *</p>	 <ul style="list-style-type: none"> • Passend für Körtling VTO-G • Isolator: 25 x 42 mm • Draht: 15 mm/35 mm • Anschluss: 4 mm • Ref.-Nr.: 712604 <p>Bestell-Nr. €/Stück 29 001 05 *</p>	 <ul style="list-style-type: none"> • Passend für Körtling VT1-G • Isolator: 25 x 42 mm • Draht gerade: 50 mm/25 mm • Anschluss: 4 mm • Ref.-Nr.: 712605 <p>Bestell-Nr. €/Stück 29 001 06 *</p>
 <ul style="list-style-type: none"> • Passend für Körtling: VT 2-G, VT2a II-G • Isolator: 8 x 50 mm • Draht ø: 2 mm • Drahtlänge: 11 mm • Anschluss: 4,0 mm • Ref.-Nr.: 712607 <p>Bestell-Nr. €/Stück 29 055 75 *</p>	 <ul style="list-style-type: none"> • Passend für Körtling: K2-G, K3x-G Jet 50 • Isolator: 6 x 81 mm • Draht ø: 2 mm • Drahtlänge: 5 + 11 mm • Anschluss: 4,0 mm • Ref.-Nr.: 712620 <p>Bestell-Nr. €/Stück 29 055 77 *</p>	 <ul style="list-style-type: none"> • Passend für Körtling: K4x-G, K5x-G • Isolator: 6 x 81 mm • Draht ø: 2 mm • Drahtlänge: 4 + 13 mm • Anschluss: 4,0 mm • Ref.-Nr.: 712622 <p>Bestell-Nr. €/Stück 29 055 79 *</p>

Zündelectroden / Ionisationselectroden



Zündelectrode
 • Passend für Körtling: VT 3 II
 • Isolator: 11 x 85 mm
 • Draht: 13 x 26 mm
 • Anschluss: 4 mm
 • Ref.-Nr.: 712624

Bestell-Nr.	€/Stück
29 043 01	*



Zündelectrode
 • Passend für Körtling: VT 1a-G
 • Isolator: 8 x 70 mm
 • Draht ø: 2 mm
 • Drahtlänge: 4 + 19 mm
 • Anschluss: 4,0 mm
 • Ref.-Nr.: 712609

Bestell-Nr.	€/Stück
29 055 74	*



Zündelectrode
 • Passend für Körtling: VT 2-G, VT2 II-G
 • Isolator: 8 x 70 mm
 • Draht ø: 2 mm
 • Drahtlänge: 4 + 19 mm
 • Anschluss: 4,0 mm
 • Ref.-Nr.: 712610

Bestell-Nr.	€/Stück
29 055 76	*



Ionisationselectrode
 • Passend für Körtling: Gas Jet 50(FG), D2(x)-G, K3x-G
 • Isolator: 6 x 80 mm
 • Draht ø: 2 mm
 • Drahtlänge: 5 + 19 mm
 • Anschluss: 6,3 mm
 • Ref.-Nr.: 712720

Bestell-Nr.	€/Stück
29 055 78	*



Ionisationselectrode
 • Passend für Körtling: VT 2x-G
 • Isolator: 11 x 68 mm
 • Draht ø: 3 mm
 • Drahtlänge: 12 + 11 mm
 • Anschluss: 4,0 mm
 • Ref.-Nr.: 712708

Bestell-Nr.	€/Stück
29 055 81	*



Ionisationselectrode
 • Passend für Körtling: VT 2a II-G
 • Isolator: 8 x 50 mm
 • Draht ø: 2 mm
 • Drahtlänge: 57 mm
 • Anschluss: 4,0 mm
 • Ref.-Nr.: 712707

Bestell-Nr.	€/Stück
29 055 80	*



Ionisationselectrode
 • Passend für Körtling: VT 4a II-G
 • Isolator: 11 x 85 mm
 • Draht ø: 3 mm
 • Drahtlänge: 42 mm
 • Anschluss: 4,0 mm
 • Ref.-Nr.: 712714

Bestell-Nr.	€/Stück
29 055 82	*

Diverse Ersatzteile



Zündkabelsatz
 • Passend für Körtling: VT1(-DU)/Jet 8,5/GasJet50
 • Ref.-Nr.: 712829

Anschluss [mm]	Länge [mm]	Bestell-Nr.	€/Satz
6,3 x 4	250	28 043 55	*



Zündkabelsatz
 • Passend für Körtling: VTO(DU), Jet 3.5/4.5/5.5
 • Ref.-Nr.: 712828

Anschluss [mm]	Länge [mm]	Bestell-Nr.	€/Satz
4 x 4	230	28 044 33	*



Zündkabelsatz
 • Passend für Körtling: Jet K1.1 - 3(s)
 • Mit Entstörwiderstand
 • Ref.-Nr.: 712832

Anschluss [mm]	Länge [mm]	Bestell-Nr.	€/Satz
4 x 4	380	28 044 34	*



Zündkabelsatz
 • Passend für Körtling: Jet4.5 mit DSV.2, bzw. Uni-N0x
 • Ref.-Nr.: 712817

Anschluss [mm]	Länge [mm]	Bestell-Nr.	€/Satz
4 x 4	255	28 043 57	*



Ölbrennerpumpe BFP 21 L3 LE
 • Passend für Körtling K1B/Jet 4.5/6.5
 • Düsenausgang links
 • Ref.-Nr.: 750004

Bestell-Nr.	€/Stück
26 015 01	*

Weitere Ölbrennerpumpen finden Sie ab Seite 28.



Brennermotor
 • Passend für Körtling VTO/VT 1/VT0-G/VT1-G
 • 90 W
 • Linkslauf
 • Welle-ø: 8 mm, 15/22 mm einflächig

Bestell-Nr.	€/Stück
24 009 01	*



Zündtrafo ZA 100 E 2/5
 • Sekundärspannung: 2 x 5 kV
 • Sekundärstrom: 23 mA
 • Einschaltdauer: 33% (Aussetzbetrieb)
 • Primär: fester Kabelanschluss
 • Sekundär: Steckanschluss 4 mm

Bestell-Nr.	€/Stück
28 005 02	*



Zündtrafo ZA 23 100 E 43/50
 • Sekundärspannung: 2 x 5 kV
 • Sekundärstrom: 20 mA
 • Einschaltdauer: 33% (Aussetzbetrieb)
 • Primär: fester Kabelanschluss
 • Sekundär: Stechspitzenanschluss

Bestell-Nr.	€/Stück
28 005 04	*



Zündtrafo ZA 30 050 E4
 • 1-polig
 • Sekundärspannung: 1 x 5 kV
 • Sekundärstrom: 30 mA
 • Einschaltdauer: 8% (Aussetzbetrieb)
 • Primär: fester Kabelanschluss
 • Sekundär: Stechspitzenanschluss

Bestell-Nr.	€/Stück
28 009 04	*



Kupplung
 • ø: 6 mm
 • 1-flächig
 • Länge: 10 mm

Bestell-Nr.	€/Stück
24 006 07	*

* Unsere tagesaktuellen Preise finden Sie auf www.weinmann-schanz.de



Ölvorwärmer



- Passend für Körting: VT 0-DU/Jet 3.5/5.5, Jet 4.5/8.5/VT 1-DU/0-DU (II)
- Ref.-Nr.: 734204

Bestell-Nr. €/Stück
23 020 01 *

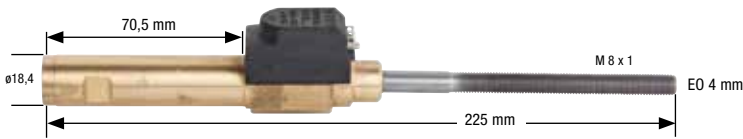

- Passend für Körting: Jet 4.5/8.5/VT1-DU/0-DU(II)/V 81
- Ref.-Nr.: 734267

Bestell-Nr. €/Stück
23 020 04 *

ZUBEHÖR



- #### Ersatzdeckel Ölvorwärmer
- Passend für Viscostat Ölvorwärmer
 - Farbe: schwarz

Bestell-Nr. €/Stück
23 000 04 *



- Passend für Körting: Jet 3.5/5.5/8.5/VT 1-DU/0-DU (II)
- Ref.-Nr.: 734204

Bestell-Nr. €/Stück
23 020 03 *



- Passend für Körting: Jet 4.5/8.5/VT 1-DU/0-DU (II)
- Ref.-Nr.: 734209

Bestell-Nr. €/Stück
23 020 06 *

MAN/MHG

Wartungssets



- Passend für MHG: RE1..H Ölbrenner
- Lieferumfang:
 - 2 x Zündelektroden
 - 1 x Ölbrennerdüse
 - 1 x Kupplung
 - 1 x Dichtring für Mischsystem

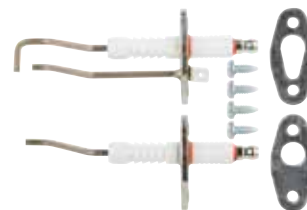

- Passend für MHG: ProCon E 20/25
- Typ: Wartungs-Set 1
- Ref.-Nr.: 96.34236-7017
- Lieferumfang:
 - Zünd-/Ionisationselektrode
 - Dichtungen
 - Schrauben

passend für	Öldüse	Bestell-Nr.	€/Set
RE 1.19H, RE15+18 HUG/HU	0,40 80°H	20 000 22	*
RE 1.22H, RE22 HUG/HU	0,50 80°H	20 000 23	*
RE 1.26H	0,50 80°H	20 000 24	*
RE 1.32H, RE27+30 HUG/HU	0,65 80°H	20 000 25	*
RE 1.38H, RE34+40 HUG/HU	0,75 80°H	20 000 26	*

Bestell-Nr. €/Set
29 058 36 *

Zündelektroden



- Passend für MAN: DE1.1V/DE1.1H/GE1/GZ1
- Isolator: 25 x 40 mm
- Draht: 7,5+30 mm
- Anschluss: 4 mm

- Ref.-Nr.: 95.24236-0020/0022

Bestell-Nr. €/Stück
29 002 01 *



- Passend für MAN: DE2
- Isolator: 25 x 46 mm
- Draht gebogen: 2 x 10+30 mm

- Anschluss: 6,3 mm
- Ref.-Nr.: 95.24236-1009

Bestell-Nr. €/Stück
29 030 75 *



- Passend für MHG: DZ 2-4
- Isolator: 25 x 47 mm
- Draht: 10 + 23 + 5 x 1,7 mm

- Ref.-Nr.: 95.24236-3004

Bestell-Nr. €/Stück
29 055 23 *



- Passend für MHG: GE/GZ1.105
- Isolator: 25 x 40 mm
- Draht ø: 1,3 mm
- Drahtlänge: 1 x 14 + 20 + 3, 1 x 7 + 29 mm

- Anschluss: 6,3 mm
- Ref.-Nr.: 95.34036-0024

Bestell-Nr. €/Stück
24 027 33 *



- Passend für MHG: GZ2
- Isolator: 25 x 40 mm
- Draht ø: 1,2 mm
- Drahtlänge: 1 x 15 + 22 + 3, 1 x 32 mm

- Anschluss: 6,3 mm
- Ref.-Nr.: 95.34036-1018

Bestell-Nr. €/Stück
24 027 34 *



- Passend für MHG: GZ3
- Isolator: 25 x 46 mm
- Draht ø: 1,7 mm
- Drahtlänge: 2 x 13 + 6 + 11 + 5 mm

- Anschluss: 6,3 mm
- Ref.-Nr.: 95.34036-3000

- Lieferumfang: - Befestigungsatz

Bestell-Nr. €/Stück
24 027 35 *

Zündelectroden



- Passend für MAN: RE1.0-1.2
- Isolator: 7 x 57 mm
- Draht gebogen: 20+11+4 mm
- Anschluss: 4 mm
- Ref.-Nr.: 95.24236-0015

Bestell-Nr.	€/Stück
29 041 01	*



- Passend für MAN: RE1.3-1.5, RE2 12/87-06/93
- Isolator: 8 x 57 mm
- Draht: 33+10+7 mm
- Anschluss: 4 mm
- Ref.-Nr.: 95.24236-0018

Bestell-Nr.	€/Stück
29 041 02	*



- Passend für MAN: RE2
- Isolator: 7/8 x 57 mm
- Draht gebogen: 27+11+7 mm
- Anschluss: 4 mm
- Ref.-Nr.: 95.24236-0026

Bestell-Nr.	€/Stück
29 044 09	*



- Passend für MAN: RE 1.5 LN
- Isolator: 8 x 57 mm
- Draht: 15+8+7 mm
- Anschluss: 4 mm
- Ref.-Nr.: 95.24236-0035

Bestell-Nr.	€/Stück
29 044 22	*



- Passend für MHG: RZ3, ab 08/97
- Isolator: 7 x 57 mm
- Draht ø: 2,5 mm
- Drahtlänge: 8 + 16 + 5 mm
- Ref.-Nr.: 95.24236-3005

Bestell-Nr.	€/Stück
24 027 32	*



- Passend für MAN: DE 1.2/3, DZ1
- Isolator: 8 x 50 mm
- Draht: 32+18 mm
- Anschluss: 6,3 mm
- Ref.-Nr.: 95.24236-0008

Bestell-Nr.	€/Stück
29 041 07	*



- Passend für MAN: RE 1.26-32H, RE 1.50-1.70H, RE 27/42/61/69HU, RZ 2.7
- Isolator: 7/10 x 87,5 mm
- Draht gebogen: 5+15 mm, Stärke: 3,5 mm
- Anschluss: 4 mm
- Ref.-Nr.: 95.24236-0045 ersetzt -0041, -0042 und -0049

Bestell-Nr.	€/Stück
29 044 32	*



- Passend für MAN: RE 1.0-1.4LN, RZ 2.7/7 ab 01/98, RE 1.19-22H/HK, RE 1.38-44H/HK, RE 15-22HU, RE 34-42HU
- Isolator: 7 x 72 mm
- Draht: 22 mm, Stärke: 3,5 mm
- Anschluss: 4 mm
- Ref.-Nr.: 95.24236-0043 ersetzt -0037 und -0048

Bestell-Nr.	€/Stück
29 041 09	*



- Passend für MHG: RZ 2.8-11
- Isolator: 96 x 7 mm
- Draht: 33 + 18 x 3,5 mm
- Ref.-Nr.: 95.24236-0040

Bestell-Nr.	€/Stück
29 055 19	*



- Passend für MHG: EWFE EC
- Isolator: 50 x 9 mm
- Draht: 11 + 28 + 24 mm
- Ref.-Nr.: 96.00025-1095

Bestell-Nr.	€/Stück
29 055 24	*



- Passend für MHG: ProCon GWB 25/45
- Isolator: 60 x 9,5 mm
- Draht: 8 + 52 x 3 mm
- Ref.-Nr.: 96.34236-7005

Bestell-Nr.	€/Stück
29 055 26	*



- Passend für MHG: RZ3, ab 09/97
- Links und rechts
- Isolator: 58 x 7 mm
- Draht: 10 + 20 + 6 x 2,5 mm
- Ref.-Nr.: 95.24236-3007

Bestell-Nr.	€/Stück
29 055 20	*



- Passend für MHG: ProCon GWB 28/75/77, HT 150/225, EWFD MD 120
- Isolator: 60 x 9,5 mm
- Ionisationsdraht: 60 + 35 x 3 mm
- Zünddraht: 10 + 47 x 3 mm
- Ref.-Nr.: 96.34236-7001

Bestell-Nr.	€/Stück
29 055 25	*



- Passend für MHG: ProCon Streamline
- Isolator: 51 x 8/9,5 mm
- Draht-ø: 3 mm
- Drahtlänge: 5 x 12 mm
- Anschluss: 6,3 mm
- Halteblech: 38 x 16 mm
- Ref.-Nr.: 96.34236-7201

Bestell-Nr.	€/Stück
29 058 38	*



- Passend für MHG: GWB 15/15HS
- Ref.-Nr.: 96.34236-7004

Bestell-Nr.	€/Stück
29 058 37	*

Ionisationselektroden / Zündelectroden-Zubehör



- Passend für MAN: RE1.0-1.5, GE1.10-1.30
- Isolator: 7 x 137 mm
- Draht gerade: 38 mm
- Halteblech: 15 mm
- Anschluss: 3 mm
- Ref.-Nr.: 95.24236-0021

Bestell-Nr.	€/Stück
29 041 03	*



Dichtung

- Passend für Zünd-/Ionisationselektrode MHG: ProCon
- Ref.-Nr.: 96.34487-7001

Bestell-Nr.	€/Stück
24 020 49	*



Schraubensatz für Klemmblech

- Satz = 1 Schraube, 1 Mutter, 2 Federringe

Bestell-Nr.	€/Stück
29 041 14	*



- Passend für MHG: GE1H/GE HU
- Isolator: 60 x 7 mm
- Draht: 8 + 32 mm
- Ref.-Nr.: 95.34036-0023

Bestell-Nr.	€/Stück
29 055 22	*



Dichtung

- Passend für Zündelectrode MHG: HT 150/225, EWFE Duo/MD/EC/ME/Prolon
- Ref.-Nr.: 96.00025-1090

Bestell-Nr.	€/Stück
24 020 50	*



Klemmblech

- Passend für MAN: RE1LN/RE1/RE2
- Ref.-Nr.: 95.23760-0016

Bestell-Nr.	€/Stück
29 041 10	*

Zündkabel



- Passend für MAN: RE1/RE1LN/RE2
- Beidseits 4 mm

passend für	Länge [mm]	Ref.Nr.	Bestell-Nr.	€/Stück
MAN RE1/LN	400	95.24200-0047	28 043 23	*
MAN RE2	500	95.24200-0066	28 043 24	*



- Passend für MAN: RE1H/RZ2/RZ3/GZ3
- 4/4 mm

passend für	Länge [mm]	Ref.Nr.	Bestell-Nr.	€/Stück
MHG RE1H	360	95.24200-0067	28 044 00	*
MHG RZ2	580	95.24200-1014	28 044 01	*
MHG RE1H7RZ2/RZ3	800	95.24200-3005	28 045 28	*



- mit Winkelstecker**
- Passend für MHG: GWB 70/75H
 - Mit Vorwiderstand 1 kΩ
 - Anschluss: Winkelstecker 6,3 mm x Flachhülse 2,8 mm
 - Länge: 600 mm
 - Ref.-Nr.: 96.39200-7018

Bestell-Nr.	€/Stück
28 045 31	*



- mit Winkelstecker**
- Passend für MHG: ProCon Streamline Flash
 - Mit Vorwiderstand 1 kΩ
 - Anschluss: Winkelstecker 6,3 mm x Flachhülse 2,8 mm
 - Länge: 750 mm
 - Ref.-Nr.: 96.39200-7216

Bestell-Nr.	€/Stück
28 045 32	*



- Passend für MAN: DE 2/DZ 2 mit Stecker
- Anschluss: 6,3 x 4 mm
- Länge: 500 mm
- Ref.-Nr.: 95.24200-1003

Bestell-Nr.	€/Stück
28 042 13	*



- mit Winkelstecker**
- Passend für MHG: ProCon E 25
 - Mit Vorwiderstand 1 kΩ
 - Anschluss: Winkelstecker 6,3 mm x Flachhülse 2,8 mm

- Länge: 300 mm
- Ref.-Nr.: 96.39200-7070

Bestell-Nr.	€/Stück
28 045 29	*



- Passend für MAN: DE 1.2
- 4/6 mm, 400 mm lang
- Referenz-Nr.: 95.24200-0049

Bestell-Nr.	€/Stück
28 044 02	*

- mit Winkelstecker**
- Passend für MHG: GWB 15/25/45
 - Mit Vorwiderstand 1 kΩ
 - Anschluss: Winkelstecker 6,3 mm x Flachhülse 2,8 mm

- Länge: 250 mm
- Ref.-Nr.: 96.39200-7017

Bestell-Nr.	€/Stück
28 045 30	*

- Stecker für Zündelektrode**
- Passend für MHG: Duomat- EC/MD
 - Mit Vorwiderstand 1 kΩ
 - Anschluss: 6,3 mm x Schraubanschluss 7 mm
 - Größe: 58 x 30 mm
 - Ref.-Nr.: 96.00025-0074



Bestell-Nr.	€/Stück
28 045 34	*

Stauscheiben



- Passend für MHG: GE1.30N0106/0108
- ø: 78 mm
- Ref.-Nr.: 95.32046-0052
- **Lieferumfang:**
- Doppelzündelektrode

Bestell-Nr.	€/Stück
24 027 28	*



- Passend für MHG: GE1.10N0070
- ø: 78 mm
- Ref.-Nr.: 95.32046-0049
- **Lieferumfang:**
- Doppelzündelektrode

Bestell-Nr.	€/Stück
24 027 29	*



- Passend für MHG: GE1.10N0075-GE1.20F0102
- ø: 78 mm
- Ref.-Nr.: 95.32046-0048
- **Lieferumfang:**
- Doppelzündelektrode

Bestell-Nr.	€/Stück
24 027 30	*



- Passend für MHG: GZ1.2
- ø: 78 mm
- Ref.-Nr.: 95.32046-0046
- **Lieferumfang:**
- Doppelzündelektrode

Bestell-Nr.	€/Stück
24 027 19	*



- Passend für MHG: GZ3.1
- ø: 130 mm
- Ref.-Nr.: 95.32046-3016
- **Lieferumfang:**
- Doppelzündelektrode

Bestell-Nr.	€/Stück
24 027 27	*



- Passend für MHG: GE/GZ 1.105
- ø: 80 mm
- Ref.-Nr.: 95.32046-0076
- **Lieferumfang:**
- Zünd und Überwachungselektrode

Bestell-Nr.	€/Stück
24 034 67	*



- Passend für MHG: GZ1.30N/F
- Ref.-Nr.: 95.32046-0056
- **Lieferumfang:**
- Doppelzündelektrode

Bestell-Nr.	€/Stück
24 027 20	*



- Passend für MHG: GZ1.40
- ø: 90 mm
- Ref.-Nr.: 95.32046-0057
- **Lieferumfang:**
- Doppelzündelektrode

Bestell-Nr.	€/Stück
24 027 21	*



- Passend für MHG: GZ 3.0
- ø: 110 mm
- Ref.-Nr.: 95.32046-3015
- **Lieferumfang:**
- Doppelzündelektrode

Bestell-Nr.	€/Stück
24 034 68	*

Stauscheiben



- Passend für MHG: DZ2.3
- ø: 105 mm
- Ref.-Nr.: 95.22246-1018

Bestell-Nr. €/Stück
24 027 18 *

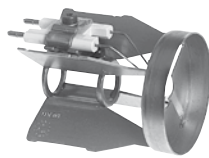

- Passend für MHG: DE1.1V mit Elektrode
- Ref.-Nr.: w.22246-0072

Bestell-Nr. €/Stück
24 015 83 *



- Passend für MHG: DE 1.1H / DE 1.1 VH
- Typ: 4-Schlitz
- ø: 60 mm
- Ref.-Nr.: 95.22246-0076

Bestell-Nr. €/Stück
24 034 66 *



- Passend für MHG: GE1.40H
- ø: 78 mm
- Ref.-Nr.: 95.32046-0063

Bestell-Nr. €/Stück
24 027 25 *



- Passend für MHG: GZ2.1
- ø: 95 mm
- Ref.-Nr.: 95.32046-1005

Bestell-Nr. €/Stück
24 027 22 *



- Passend für MHG: GZ2.2
- ø: 110 mm
- Ref.-Nr.: 95.32046-1006

Bestell-Nr. €/Stück
24 027 26 *

Mischsysteme



- Typ S**
- Passend für MAN: RE1.0 - RE1.5
 - Mit spezieller Oberflächenbehandlung

passend für	Ref.Nr.	Bestell-Nr.	€/Stück
RE1.0	95.22100-3221	24 019 67	*
RE1.1	95.22100-3724	24 019 68	*
RE1.2	95.22100-3727	24 019 69	*
RE1.3	95.22100-4229	24 019 70	*
RE1.4	95.22100-4231	24 019 71	*
RE1.5	95.22100-4234	24 019 72	*



- Passend für MAN: RE1.0 LN-1.5LN
- Lieferumfang:
- Dichttring
- Zündelektroden

passend für	Ref.Nr.	Bestell-Nr.	€/Stück
RE1.0LN	95.22100-2555	24 015 76	*
RE1.1LN	95.22100-2562	24 015 77	*
RE1.2LN	95.22100-2569	24 015 78	*
RE1.3LN	95.22100-6675	24 015 79	*
RE1.4LN	95.22100-6683	24 015 80	*
RE1.5LN	95.22100-6699	24 015 81	*



- Passend für MHG: RZ 2

Typ	Ref.Nr.	ersetzt	ø [mm]	Bestell-Nr.	€/Stück
RZ2.7 S	95.22200-1027	ersetzt -1017 und -1008	110 x 50	24 001 95	*
RZ2.8 S	95.22200-1028	ersetzt -1018 und -1009	110 x 55	24 002 16	*
RZ2.9 S	95.22200-1029	ersetzt -1019 und -1010	110 x 60	24 002 17	*
RZ2.10 S	95.22200-1030	ersetzt -1020 und -1011	110 x 65	24 002 18	*
RZ2.11 S	95.22200-1031	ersetzt -1021 und -1013	110 x 65	24 027 17	*



- Passend für MHG: RZ 3

Typ	Ref.Nr.	ø [mm]	Bestell-Nr.	€/Stück
RZ 3.0S	95.22200-3015	67 x 132	24 034 57	*
RZ 3.1S	95.22200-3016	72 x 132	24 034 58	*
RZ 3.2S	95.22200-3017	77 x 132	24 034 59	*
RZ 3.3S	95.22200-3018	82 x 132	24 034 60	*



- Typ HS**
- Passend für MHG: RE1H
 - Mit spezieller Oberflächenbehandlung
 - Kpl. mit Zündelektroden

passend für	Ref.Nr.	Bestell-Nr.	€/Stück
RE1.19H, RE15/18HU	95.22500-1956	24 019 50	*
RE1.22H, RE22HU	95.22500-2256	24 019 51	*
RE1.26H, REC25	95.22500-2662	24 019 52	*
RE1.32H, RE27HU	95.22500-3269	24 019 53	*
RE1.38H, RE34HU	95.22500-3876	24 019 54	*
RE1.44H, RE42HU	95.22500-4483	24 019 55	*
RE1.50H, RE51HU	95.22500-5090	24 019 56	*
RE1.60H	95.22500-6094	24 027 07	*
RE1.70H, RE79HU	95.22500-7000	24 027 09	*



- Mischsystem Umrüstsatz HS**
- Passend für MHG: RE1.XXH
 - Bestehend aus:**
 - Mischsystem mit spezieller Oberflächenbehandlung
 - Zündelektroden
 - 2 Dichtringe
 - Düse
 - Ölfiltereinsatz
 - Flammrohr mit Keramikeinsatz

passend für	Ref.-Nr.	Bestell-Nr.	€/Set
RE1.19H	95.22100-8001	24 019 60	*
RE1.22H	95.22100-8002	24 019 61	*
RE1.26H	95.22100-8003	24 019 62	*
RE1.32H	95.22100-8004	24 019 63	*
RE1.38H	95.22100-8005	24 019 64	*
RE1.44H	95.22100-8006	24 019 65	*
RE1.50H	95.22100-8007	24 019 66	*
RE1.60H	95.22100-8008	24 026 92	*
RE1.70H	95.22100-8009	24 026 93	*



- Schneidschraube**
- Passend für MHG: Mischsysteme
 - Größe: M3 x 12
 - Ref.-Nr.: 95.99194-0031

Bestell-Nr. €/Stück
24 026 77 *

Feuerungsautomaten



- LMO 14.155**
- Passend für MAN: RE1.19H-1.70H, RE15HU-69HU
 - Ref.-Nr.: 95.95249-0050

Bestell-Nr. €/Stück
20 033 38 *



- LOA26 171 B27**
- Passend für MAN: RE 1H
 - Ferntriegelbar
 - Ref.-Nr.: 95.95249-0030

Bestell-Nr. €/Stück
20 015 06 *



Weitere Feuerungsautomaten finden Sie ab Seite 17.

Zündeinrichtungen



Zündtrafo 10/20 CM

- Passend für MAN RE1/H/LN DE 1/2
- Baureihe - Aussetzbetrieb, ersetzt SEM TH5/230-01
- Sekundärspannung: 2 x 5 kV
- Sekundärstrom: 20 mA
- Betriebsart: AB
- Einschaltdauer: 33%
- Primär: Steckanschluss/Kabel
- Sekundär: Steckanschluss 4 mm
- **Lieferung ohne Netz- u. Zündkabel, bitte separat bestellen**

Typ	Bestell-Nr.	€/Stück
Zündtrafo	28 037 07	*
Netzkaabel	28 037 05	*



Zündtrafo

- Passend für MHG: RZ2/3, DE2.1, DZ2, RE2
- Typ: f.i.d.a. Compact 12/20 CM
- Einschaltdauer: 25%
- Sekundär Spannung: 2 x 6 kV
- Sekundär Strom: 20 mA
- Sekundäranschluss: 2 x 4 mm
- Ref.-Nr.: 95.95272-0019

Bestell-Nr.	€/Stück
24 027 38	*



Zündeinheit

- Passend für MHG: GE1
- Typ: EBI 4 052F4030
- Einschaltdauer: 33%
- Primär: 230 V
- Sekundär Spannung: 2 x 7,5 kV
- Sekundär Strom: 40 mA
- Ref.-Nr.: 95.95272-0025
- **Lieferumfang:**
- Netzkabel
- Befestigungsschrauben

Bestell-Nr.	€/Stück
24 027 37	*



Flackerdetektor IRD 1010

- Passend für MAN: RE 1LN/RE2,
- Ref.-Nr.: 95.95214-0048

Bestell-Nr.	€/Stück
20 005 40	*



Flackerdetektor QRC 1A1.103G27

- Passend für MAN RE1H 1
- Normalempfindlich
- Mit Stopfen
- Ref.-Nr.: 95.95214-0001 ersetzt 0052

Bestell-Nr.	€/Stück
20 016 28	*



Fühlerkabel, 3-polig

- Passend für IRD 1010/1020
- Länge: 600 mm
- Mit Aderendhülsen
- Abgewinkelt
- Ref.-Nr.: 88.70025-0070

Bestell-Nr.	€/Stück
20 005 34	*

Ölbrennerpumpen und Zubehör



AS 47D 1557

- Passend für MAN: RE2 Raketenbrenner
- Ref.-Nr.: 95.91100-0037

Bestell-Nr.	€/Stück
26 018 21	*



Suntec AT2 45D 9544

- Passend für MHG: DE 1.2A, DZ 1.20
- Ref.-Nr.: 95.91100-0052

Bestell-Nr.	€/Stück
26 021 32	*



Suntec AT3 55D 9564

- Passend für MHG: RZ2/DZ2 ab 1997
- Ref.-Nr.: 95.91100-0050

Bestell-Nr.	€/Stück
26 050 51	*



AT2 55C 9549

- Passend für MAN: DZ2
- Ref.-Nr.: 95.91100-0049

Bestell-Nr.	€/Stück
26 021 37	*



BFP 21 L4

- Passend für MAN RE, RE1H
- Ref.-Nr.: 95.91100-0045

Bestell-Nr.	€/Stück
26 010 17	*

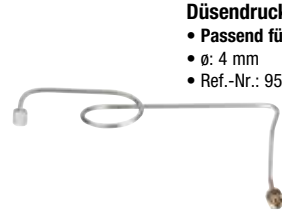

Düsendruckleitung

- Passend für MAN: RE1LN
- ø: 4 mm
- Ref.-Nr.: 95.23144-0051

Bestell-Nr.	€/Stück
24 026 94	*



Hydrauliksatz

- Passend für MAN: RE1/LN
- Bestehend aus Hydraulikzylinder und Zubehör
- Ref.-Nr.: 95.90100-0055

Bestell-Nr.	€/Satz
24 013 53	*



Stellmotor

- Passend für MHG: DZ1.20, DZ2.1-2.3 ab Bj.04/1993
- Typ: LKS 130-10
- Ref.-Nr.: 95.95263-0006

Bestell-Nr.	€/Stück
24 027 03	*



Weitere Ölbrennerpumpen finden Sie ab Seite 28.

Hydraulikzylinder



hydraulisch

- Passend für MAN: RE1/LN
- Ref.-Nr.: 95.28100-0003

Bestell-Nr.	€/Stück
24 013 54	*



• Passend für MHG: RZ 2

- ø: 20/22 mm
- Länge: 65 mm
- Halterung: M 8
- Anschluss: DN 6 (1/8")
- Ref.-Nr.: 95.28100-1003 ersetzt -1001

Bestell-Nr.	€/Stück
24 034 51	*



• Passend für MHG: RZ 3 ab Bj. 1997

- ø: 20/22 mm
- Länge: 120 mm
- Halterung: M 8
- Anschluss: DN 6 (1/8")
- Ref.-Nr.: 95.28100-3002

Bestell-Nr.	€/Stück
24 034 52	*

Ölbrennerschläuche



- **Passend für MHG: RE 1H**
- DN 10 (3/8") ÜWM x Rohrbogen 90° SR 8 LLR
- Länge: 1250 mm
- Ref.-Nr.: 95.91149-0032/0033

Bestell-Nr.	€/Stück	VPE	€/Stück/VPE
27 005 20	*	25	*



- **Passend für MAN: RE1/LN, RE2...**
- DN 10 (3/8") ÜWM x DN 8 (1/4") Einschraubnippel
- Länge 1000 mm
- Ref.-Nr.: 95.91149-0028

Bestell-Nr.	€/Stück	VPE	€/Stück/VPE
27 001 11	*	25	*



- **Passend für MAN: DE2**
- DN 10 (3/8") ÜWM x Rohrbogen 90°
- Länge 1000 mm
- Ref.-Nr.: 95.91149-0029

Bestell-Nr.	€/Stück	VPE	€/Stück/VPE
27 002 04	*	25	*



- **Passend für MHG: RZ2, RZ3**
- DN 10 (3/8") ÜWM x Rohrbogen 90°
- Länge: 1500 mm
- Größe: NW 6
- Ref.-Nr.: 95.91149-0031

Bestell-Nr.	€/Stück
24 034 64	*



- **Passend für MHG: DZ3, DZ4**
- DN 10 (3/8") ÜWM x Rohrbogen 90°
- Länge: 1500 mm
- Größe: NW 8
- Ref.-Nr.: 95.91149-0030

Bestell-Nr.	€/Stück
24 034 65	*

Brennermotoren und Gebläseräder



- **Passend für MAN: DE/RE 1.0-1.5, uderus BDE/BRE, GE 1.10-1.30**
- Spannung: 123 V/50 Hz
- Leistung: 110 W
- Linkslauf: 2750 U/min.
- IMAN Ref.-Nr.: 95.95262.0010
- Buderus Ref.-Nr.: 5883876
- Ref.-Nr.: 95.95262.0010

Bestell-Nr.	€/Stück
24 009 06	*



- **Passend für MAN: RE1.0-1.4, DE1.1V0434, DE1.2/A, DE1.3, DZ1.20, GE 1.10N-0060, GE 1.20N-0100-0102**
- Größe: 160 x 52 mm
- Ref.-Nr.: 95.26229-0026

Bestell-Nr.	€/Stück
24 016 42	*

- **Passend für MAN: RE1.5, RE1.1-1.5 LN, GE 1.30N-0106, GE 1.30F-0108**
- Größe: 180 x 52 mm
- Ref.-Nr.: 95.26229-0027

Bestell-Nr.	€/Stück
24 026 96	*



- **Passend für MHG: RE1.19-38H, RE15-34 HU**
- Leistung: 90 W
- Ref.-Nr.: 95.95262-0033
- Kondensator: 3 µF

Bestell-Nr.	€/Stück
24 017 27	*



- **Passend für MAN: DE1.1V0430-0433, GE 1.10N 0070-0075, GE 1.10 F 0080-0085**
- Größe: 146 x 52 mm
- Ref.-Nr.: 95.26229-0024

Bestell-Nr.	€/Stück
24 026 97	*



- **Passend für MHG: GE1H, GE1.65HN/HF**
- Spannung: 230 V / 50 Hz
- Leistung: 70 W
- Pumpenaufnahme-ø: 32 mm
- Welle-ø: 12,7 mm
- Drehzahl: 2790 U/min
- Kondensator: 3 µF
- Ref.-Nr.: 95.95262-0028

Bestell-Nr.	€/Stück
24 027 00	*



- **Passend für MHG: RE1.19-38H, RE15-34HU, GE1H**
- 133 x 42,4 mm
- Ref.-Nr.: 95.26229-0014

Bestell-Nr.	€/Stück
24 020 40	*



- **Passend für MHG: RE 1.44-70H, RE 42-69 HU**
- Spannung: 230 V
- Leistung: 180 W
- Pumpenaufnahme-ø: 32 mm
- Welle-ø: 12,7 mm
- Kondensator: 5 µF
- Ref.-Nr.: 95.95262-0024

Bestell-Nr.	€/Stück
24 034 61	*



- **Passend für MHG: RE1.44-70H, RE42-69HU**
- Größe: 133 x 62,4 mm
- Ref.-Nr.: 95.26229-0016

Bestell-Nr.	€/Stück
24 034 50	*



- **Passend für MAN: DZ/RE 2, DE/GZ 2/GZ 2 LV**
- Spannung: 230 V/50 Hz
- Leistung: 240 W
- Linkslauf: 2700U/min
- Pumpenaufnahme-ø: 32 mm
- Ref.-Nr.: 95.95262-0011
- rsetzt 95.95262-0019

Bestell-Nr.	€/Stück
24 011 15	*



- **Passend für MHG: DZ/RE 2, DE/GZ 2, GZ 2 LV**
- Größe: 160 x 69 mm
- Ref.-Nr.: 95.26229-0030

Bestell-Nr.	€/Stück
24 026 95	*

- **Passend für MHG: DZ4, GZ 4**
- Größe: 280 x 120 mm
- Ref.-Nr.: 95.26229-4002

Bestell-Nr.	€/Stück
24 026 98	*

Kupplung / Kondensator



Kupplung

- Passend für AEG-Motoren - (MAN u.a.)
- ø: 8 mm
- 2-flächig
- Länge: 22 mm
- Ref.-Nr.: 95.26233-0027

Bestell-Nr. €/Stück
24 017 69 *



Kondensator 4 µF

- Passend für MHG: RE 1.19-38H, DE 1.1-1.2, GE 1.100HN/HF, FHP 90 W, ab 03/04
- Ref.-Nr.: 95.95276-0014

Bestell-Nr. €/Stück
24 020 39 *

Ölvorwärmer und Zubehör



- Passend für MAN: RE 1/LN
- Ref.-Nr.: 95.23135-0062

Bestell-Nr. €/Stück
23 021 06 *



- Passend für MHG: RE1.19H
- Ref.-Nr.: 95.23135-0065

Bestell-Nr. €/Stück
23 030 14 *

- Passend für MHG: RE1.22-70H
- Ref.-Nr.: 95.23135-0066

Bestell-Nr. €/Stück
23 030 15 *



- Passend für MAN: RE 1.0-1.5
- Zur Abdichtung Ölrohranschluss Dichtkantenring Bestell-Nr.: 23 021 03 verwenden
- Ref.-Nr.: 95.23135-0024

Bestell-Nr. €/Stück
23 021 02 *



- Passend für MAN: DE1.1V
- Zur Abdichtung Ölrohranschluss Dichtkantenring Bestell-Nr.: 23 021 03 verwenden
- Ref.-Nr.: 95.23135-0029

Bestell-Nr. €/Stück
23 021 01 *

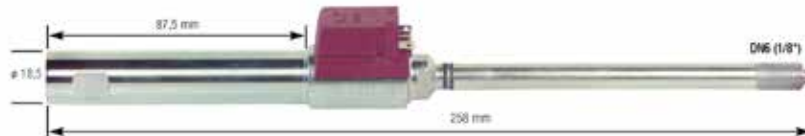

- Passend für MAN: RE2.6/RRE; lang
- Ref.-Nr.: 95.23135-0048

Bestell-Nr. €/Stück
23 021 04 *

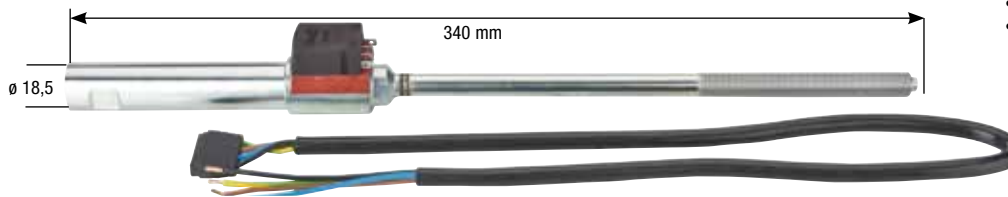

- Passend für MHG: RZ2.6-RZ2.11
- Ref.-Nr.: 95.23135-0055
- Lieferumfang: - Anschlusskabel

Bestell-Nr. €/Stück
24 026 78 *



- Anschlusskabel für Ölvorwärmer**
- Passend für Danfoss, Satronic und Viskostat Ölvorwärmer
 - Länge: 700 mm

Bestell-Nr. €/Stück
23 001 09 *



- Dichtkantenring**
- Passend für MAN: RE/DE
 - Maße: 8,5 x 5,3 x 2,9 mm
 - Ref.-Nr.: 95.23199-0011

Bestell-Nr. €/Stück
23 021 03 *



- Distanzring für Ölvorwärmer**
- Passend für MHG: RE1.1-1.5, RZ2.7/8
 - ø: 22,3 x 18,8 x 4 mm
 - Ref.-Nr.: 95.23199-0007

Bestell-Nr. €/Stück
24 027 41 *

Brennerrohre

 <ul style="list-style-type: none"> • Passend für MHG: RE1.19-26 HK • Material: Keramik • ø: 83 mm • Länge: 200 mm • Ref.-Nr.: 95.22240-0215 ersetzt 0190 <table border="1"> <thead> <tr> <th>Bestell-Nr.</th> <th>€/Stück</th> </tr> </thead> <tbody> <tr> <td>24 003 50</td> <td>*</td> </tr> </tbody> </table>	Bestell-Nr.	€/Stück	24 003 50	*	 <ul style="list-style-type: none"> • Passend für MHG: RZ 2.8/9 • Material: Keramik • ø: 117 x 120 mm • Länge: 300 mm • Ref.-Nr.: 95.22240-1023 ersetzt 95.22240-1018 <table border="1"> <thead> <tr> <th>Bestell-Nr.</th> <th>€/Stück</th> </tr> </thead> <tbody> <tr> <td>24 026 87</td> <td>*</td> </tr> </tbody> </table>	Bestell-Nr.	€/Stück	24 026 87	*										
Bestell-Nr.	€/Stück																		
24 003 50	*																		
Bestell-Nr.	€/Stück																		
24 026 87	*																		
 <ul style="list-style-type: none"> • Passend für MHG: RE1.32-50 HK • Material: Keramik • ø: 97 mm • Länge: 222 mm • Ref.-Nr.: 95.22240-0193 <table border="1"> <thead> <tr> <th>Bestell-Nr.</th> <th>€/Stück</th> </tr> </thead> <tbody> <tr> <td>24 019 06</td> <td>*</td> </tr> </tbody> </table>	Bestell-Nr.	€/Stück	24 019 06	*	 <ul style="list-style-type: none"> • Passend für MHG: RE1.60-70HK • Material: Keramik • ø: 96 mm • Länge: 260 mm • Ref.-Nr.: 95.22240-0197 <table border="1"> <thead> <tr> <th>Bestell-Nr.</th> <th>€/Stück</th> </tr> </thead> <tbody> <tr> <td>24 026 90</td> <td>*</td> </tr> </tbody> </table>	Bestell-Nr.	€/Stück	24 026 90	*										
Bestell-Nr.	€/Stück																		
24 019 06	*																		
Bestell-Nr.	€/Stück																		
24 026 90	*																		
 <ul style="list-style-type: none"> • Passend für MHG: RZ3.3 • ø: 147 x 177 mm • Länge: 415 mm • Ref.-Nr.: 95.22240-3045 <table border="1"> <thead> <tr> <th>Bestell-Nr.</th> <th>€/Stück</th> </tr> </thead> <tbody> <tr> <td>24 026 83</td> <td>*</td> </tr> </tbody> </table>	Bestell-Nr.	€/Stück	24 026 83	*	 <ul style="list-style-type: none"> • Passend für MHG: RZ 2.7 • Material: Keramik • Maße: 268 x 94 mm • Ref.-Nr.: 95.22240-1022 ersetzt 95.22240-1017 <table border="1"> <thead> <tr> <th>Bestell-Nr.</th> <th>€/Stück</th> </tr> </thead> <tbody> <tr> <td>24 020 34</td> <td>*</td> </tr> </tbody> </table>	Bestell-Nr.	€/Stück	24 020 34	*										
Bestell-Nr.	€/Stück																		
24 026 83	*																		
Bestell-Nr.	€/Stück																		
24 020 34	*																		
 <ul style="list-style-type: none"> • Passend für MHG: RZ 2.8 • ø: 110 x 120 mm • Länge: 280 mm • Ref.-Nr.: 95.22240-1028 <table border="1"> <thead> <tr> <th>Bestell-Nr.</th> <th>€/Stück</th> </tr> </thead> <tbody> <tr> <td>24 026 85</td> <td>*</td> </tr> </tbody> </table>	Bestell-Nr.	€/Stück	24 026 85	*	 <ul style="list-style-type: none"> • Passend für MHG: RZ2.10/11 • ø: 120 x 125 mm • Länge: 346 mm • Ref.-Nr.: 95.22240-1031 ersetzt -1030 <table border="1"> <thead> <tr> <th>Bestell-Nr.</th> <th>€/Stück</th> </tr> </thead> <tbody> <tr> <td>24 026 88</td> <td>*</td> </tr> </tbody> </table>	Bestell-Nr.	€/Stück	24 026 88	*										
Bestell-Nr.	€/Stück																		
24 026 85	*																		
Bestell-Nr.	€/Stück																		
24 026 88	*																		
 <ul style="list-style-type: none"> • Passend für MHG: RZ2.9 • ø: 113 x 120 mm • Länge: 298 mm • Ref.-Nr.: 95.22240-1029 <table border="1"> <thead> <tr> <th>Bestell-Nr.</th> <th>€/Stück</th> </tr> </thead> <tbody> <tr> <td>24 026 86</td> <td>*</td> </tr> </tbody> </table>	Bestell-Nr.	€/Stück	24 026 86	*	 <ul style="list-style-type: none"> • Passend für MAN: RZ 2.7 • Maße: 220 x 94 mm • Ref.-Nr.: 95.22240-1040 <table border="1"> <thead> <tr> <th>Bestell-Nr.</th> <th>€/Stück</th> </tr> </thead> <tbody> <tr> <td>24 004 65</td> <td>*</td> </tr> </tbody> </table>	Bestell-Nr.	€/Stück	24 004 65	*										
Bestell-Nr.	€/Stück																		
24 026 86	*																		
Bestell-Nr.	€/Stück																		
24 004 65	*																		
 <ul style="list-style-type: none"> • Passend für MHG: GE 1H/HU • Maße: 180 x 90 mm • Ref.-Nr.: 95.32040-0033 <table border="1"> <thead> <tr> <th>Bestell-Nr.</th> <th>€/Stück</th> </tr> </thead> <tbody> <tr> <td>24 020 35</td> <td>*</td> </tr> </tbody> </table>	Bestell-Nr.	€/Stück	24 020 35	*	 <ul style="list-style-type: none"> • Passend für MAN: RE1.0LN, 1.1LN, 1.2LN, 1.3LN • Material: Flammrohr aus Keramik • Ref.-Nr.: 95.21110-0072 <table border="1"> <thead> <tr> <th>Bestell-Nr.</th> <th>€/Stück</th> </tr> </thead> <tbody> <tr> <td>24 026 82</td> <td>*</td> </tr> </tbody> </table>	Bestell-Nr.	€/Stück	24 026 82	*										
Bestell-Nr.	€/Stück																		
24 020 35	*																		
Bestell-Nr.	€/Stück																		
24 026 82	*																		
 <ul style="list-style-type: none"> • Passend für MAN: RE1.1LN-RE1.3LN • Länge: 180 mm • Ref.-Nr.: 95.21110-0068 <table border="1"> <thead> <tr> <th>Bestell-Nr.</th> <th>€/Stück</th> </tr> </thead> <tbody> <tr> <td>24 017 55</td> <td>*</td> </tr> </tbody> </table>	Bestell-Nr.	€/Stück	24 017 55	*	 <ul style="list-style-type: none"> • Passend für MAN: RE1.0LN • Ref.-Nr.: 95.21110-0067 <table border="1"> <thead> <tr> <th>Bestell-Nr.</th> <th>€/Stück</th> </tr> </thead> <tbody> <tr> <td>24 026 81</td> <td>*</td> </tr> </tbody> </table>	Bestell-Nr.	€/Stück	24 026 81	*										
Bestell-Nr.	€/Stück																		
24 017 55	*																		
Bestell-Nr.	€/Stück																		
24 026 81	*																		
 <ul style="list-style-type: none"> • Passend für MHG: RE1.19-26H, RE 15-22HU • Maße: 80 x 200 mm • Material: Stahl • Ref.-Nr.: 95.22240-0200 ersetzt 95.22240-0201 <table border="1"> <thead> <tr> <th>Typ</th> <th>Bestell-Nr.</th> <th>€/Stück</th> </tr> </thead> <tbody> <tr> <td>Brennerrohr</td> <td>24 017 18</td> <td>*</td> </tr> <tr> <td>Befestigungsschraube</td> <td>24 018 42</td> <td>*</td> </tr> </tbody> </table>	Typ	Bestell-Nr.	€/Stück	Brennerrohr	24 017 18	*	Befestigungsschraube	24 018 42	*	 <ul style="list-style-type: none"> • Passend für MHG: RE 1.60-1.70H • Maße: 95 x 262 mm • Material: Stahl • Ref.-Nr.: 95.22240-0205 <table border="1"> <thead> <tr> <th>Typ</th> <th>Bestell-Nr.</th> <th>€/Stück</th> </tr> </thead> <tbody> <tr> <td>Brennerrohr</td> <td>24 026 89</td> <td>*</td> </tr> <tr> <td>Befestigungsschraube</td> <td>24 018 42</td> <td>*</td> </tr> </tbody> </table>	Typ	Bestell-Nr.	€/Stück	Brennerrohr	24 026 89	*	Befestigungsschraube	24 018 42	*
Typ	Bestell-Nr.	€/Stück																	
Brennerrohr	24 017 18	*																	
Befestigungsschraube	24 018 42	*																	
Typ	Bestell-Nr.	€/Stück																	
Brennerrohr	24 026 89	*																	
Befestigungsschraube	24 018 42	*																	
<ul style="list-style-type: none"> • Passend für MHG: RE1.32-50H, RE 27-51HU • Maße: 91,5 x 220 mm • Material: Stahl • Ref.-Nr.: 95.22240-0203 ersetzt 95.22240-0202 <table border="1"> <thead> <tr> <th>Typ</th> <th>Bestell-Nr.</th> <th>€/Stück</th> </tr> </thead> <tbody> <tr> <td>Brennerrohr</td> <td>24 017 19</td> <td>*</td> </tr> <tr> <td>Befestigungsschraube</td> <td>24 018 42</td> <td>*</td> </tr> </tbody> </table>	Typ	Bestell-Nr.	€/Stück	Brennerrohr	24 017 19	*	Befestigungsschraube	24 018 42	*	 <ul style="list-style-type: none"> • Stützrohr 80 mm • Passend für MHG: RE 1.19-26H/HU/REC • Länge: 169 mm • Material: Stahl • Ref.-Nr.: 95.22240-0188 ersetzt -0183 <table border="1"> <thead> <tr> <th>Bestell-Nr.</th> <th>€/Stück</th> </tr> </thead> <tbody> <tr> <td>24 020 31</td> <td>*</td> </tr> </tbody> </table>	Bestell-Nr.	€/Stück	24 020 31	*					
Typ	Bestell-Nr.	€/Stück																	
Brennerrohr	24 017 19	*																	
Befestigungsschraube	24 018 42	*																	
Bestell-Nr.	€/Stück																		
24 020 31	*																		
 <ul style="list-style-type: none"> • Stützrohr 93 mm • Passend für MHG: RE 1.32-70H/HU • Länge: 170 mm • Material: Stahl • Referenz-Nr.: 95.22240-0187 <table border="1"> <thead> <tr> <th>Bestell-Nr.</th> <th>€/Stück</th> </tr> </thead> <tbody> <tr> <td>24 020 32</td> <td>*</td> </tr> </tbody> </table>	Bestell-Nr.	€/Stück	24 020 32	*	 <ul style="list-style-type: none"> • Stützrohr 93 mm • Passend für MHG: RE 1.32-70H/HU • Länge: 170 mm • Material: Stahl • Referenz-Nr.: 95.22240-0187 <table border="1"> <thead> <tr> <th>Bestell-Nr.</th> <th>€/Stück</th> </tr> </thead> <tbody> <tr> <td>24 020 32</td> <td>*</td> </tr> </tbody> </table>	Bestell-Nr.	€/Stück	24 020 32	*										
Bestell-Nr.	€/Stück																		
24 020 32	*																		
Bestell-Nr.	€/Stück																		
24 020 32	*																		

Diverse Ersatzteile



Kesselkörper MHG 3+2

- Passend für MHG/EWFE: Micromat EC23/28
- Typ: 3+2
- Ref.-Nr.: 96.00025-1715

Bestell-Nr. €/Stück
24 020 66 *

Kesselkörper MHG 5+2

- Passend für MHG/EWFE: Micromat EC30/40/60/76
- Typ: 5+2
- Ref.-Nr.: 96.00025-1160

Bestell-Nr. €/Stück
24 020 67 *



Kesselkörper

- Passend für MHG: ProCon GWB 15/25
- Ref.-Nr.: 96.31000-7012

Bestell-Nr. €/Stück
24 034 55 *

- Passend für MHG: ProCon GWB 45
- Ref.-Nr.: 96.31000-7014

Bestell-Nr. €/Stück
24 034 56 *



Kesselrückwandeinlage

- Passend für MHG: EcoStar Hybrid
- Maße: ø 100 x 20 mm
- Ref.-Nr.: 94.11587-5026

Bestell-Nr. €/Stück
24 003 39 *



Lampenfeld

- Passend für MHG: RE1...H, GE1.40/65, GE1.100
- Ref.-Nr.: 95.24300-0002

Bestell-Nr. €/Stück
24 027 39 *



Kabeldurchführung

- Passend für MHG: RE, DE, GE, GZ
- Maße: 20 x 34 mm
- Ref.-Nr.: 95.95120-0012

Bestell-Nr. €/Stück
24 027 40 *



Luftdruckwächter

- Passend für MHG: GE1, GZ1/2
- Typ: LGW 3A1H
- Ausführung: Mit Anschlusskabel 3-adrig
- Ref.-Nr.: 95.95247-0006

Bestell-Nr. €/Stück
24 026 99 *



Tiefspeicher-Fühler

- Passend für MAN/MHG: RVA Regelungen
- Typ: QAZ21.5240
- Fühlerkabel: PVC
- ø x Länge: 6 x 4000 mm
- Ref.-Nr.: 95.19314-5002

Bestell-Nr. €/Stück
24 026 79 *



Standspeicher-Fühler

- Passend für MAN/MHG: RVA Regelungen
- Typ: QAZ21.5260
- ø x Länge: 6 x 6000 mm
- Ref.-Nr.: 95.19314-5003

Bestell-Nr. €/Stück
24 026 80 *

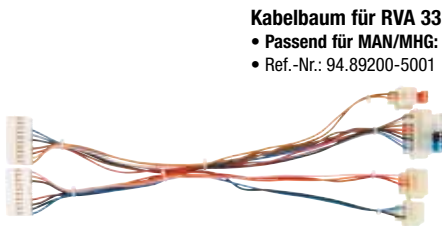

Kabelbaum für RVA 33.121

- Passend für MAN/MHG: GK 2-8
- Ref.-Nr.: 94.89200-5001

Bestell-Nr. €/Stück
24 034 53 *

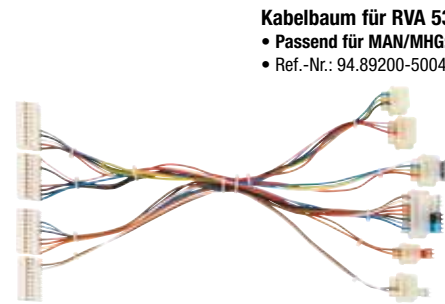

Kabelbaum für RVA 53.140/380

- Passend für MAN/MHG: GK 2-8
- Ref.-Nr.: 94.89200-5004

Bestell-Nr. €/Stück
24 034 54 *

Brennerflanschen / Dichtungen



Kesselflansch

- Passend für MHG: RE1H/GE1H
- Ref.-Nr.: 95.22232-0031

Bestell-Nr. €/Stück
24 020 36 *



Brennerrohrflansch

- Passend für MHG: RE1H/GEH
- Ref.-Nr.: 95.22232-0032

Bestell-Nr. €/Stück
24 020 37 *



Rundsnur Dichtring

- Passend für MAN: RE1..LN
- Maße: 75 x 9 x 5 mm
- Ref.-Nr.: 95.22287-0035

Bestell-Nr. €/Stück
24 015 12 *



Dichtring

- Passend für MAN: RE1, RE1-H
- Maße: 90,5 x 77 x 6 mm
- Ref.-Nr.: 95.22287-0024/0041
- VPE = 15 Stück

Bestell-Nr. €/Dose
24 020 20 *



Filz-Dichtring

- Passend für MAN: RE2.6
- Maße Dichtung: 111 x 90 x 9 mm
- Ref.-Nr.: 95.22287-0025

Bestell-Nr. €/Stück
24 001 97 *



Rundsnur Dichtring

- Passend für MHG: RZ 3
- Maße: 135 x 124 x 5,5 mm
- Ref.-Nr.: 95.22287-3012

Bestell-Nr. €/Stück
24 034 48 *



Flanschdichtung

- Passend für MAN: RE1H
- Maße: 96 x 149/144 x 5 mm
- Ref.-Nr.: 95.22287-0040

Bestell-Nr. €/Stück
24 017 28 *



Flanschdichtung

- Passend für MAN: DE2, RE2, DZ2, RZ2
- Maße: 114 x 175 x 8 mm
- Ref.-Nr.: 95.22287-1005

Bestell-Nr. €/Stück
24 014 06 *













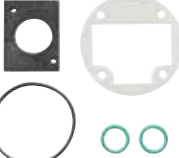

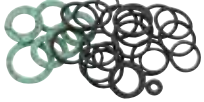

Rundsnurring

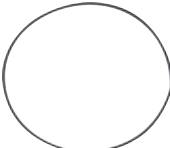
- Passend für MHG: RZ2
- 102 x 5,5 mm
- Ref.-Nr.: 95.22287-1007

Bestell-Nr. €/Stück
24 020 38 *

Dichtungen

 <p>Flanschdichtung • Passend für MAN: DE1.1(V), DE1.2, DZ1, GE1.10-GE1.30, RE1, RE/LN • Maße: 97 x 138 x 7 mm • Ref.-Nr.: 95.22287-0031</p> <p>Bestell-Nr. €/Stück 24 014 07 *</p>	 <p>Dichtungsset gasseitig • Passend für MHG/EWFE: EC 11-40 • Ref.-Nr.: 96.00025-1250</p> <p>Bestell-Nr. €/Set 24 020 41 *</p>	 <p>Dichtungsset gasseitig • Passend für MHG/EWFE: EC 45/60/62/76 H • Ref.-Nr.: 96.00025-1252</p> <p>Bestell-Nr. €/Set 24 020 42 *</p>
 <p>Dichtungsset gasseitig • Passend für MHG: ProCon E • Typ: Wartungsset 3 • Ref.-Nr.: 96.34087-7003</p> <p>Bestell-Nr. €/Set 24 034 73 *</p>	 <p>Dichtungsset gasseitig • Passend für MHG: ProCon GWB 15 - 45 • Ref.-Nr.: 96.34087-7002</p> <p>Bestell-Nr. €/Set 24 034 75 *</p>	 <p>Dichtungsset wasserseitig • Passend für: MHG/EWFE: EC 11-40 • Ref.-Nr.: 96.00025-1251</p> <p>Bestell-Nr. €/Set 24 020 43 *</p>
 <p>Dichtungsset wasserseitig • Passend für: MHG/EWFE: EC 45/60/62/76 • Ref.-Nr.: 96.00025-1253</p> <p>Bestell-Nr. €/Set 24 020 44 *</p>	 <p>Dichtungsset wasserseitig • Passend für MHG: ProCon GWB 15 - 45 • Ref.-Nr.: 96.36087-7001</p> <p>Bestell-Nr. €/Set 24 034 74 *</p>	 <p>Prallplatte • Passend für MHG/EWFE: EC/ME/ProCon • 180 x 10 mm • Ref. Nr.: 96.00025-1169</p> <p>Bestell-Nr. €/Stück 24 020 48 *</p>
 <p>Dichtung Abgassammler/K-Körper • Passend für MHG/EWFE: EC/ME • Maße: 140 x 9 mm • Ref.-Nr.: 96.00025-1256</p> <p>Bestell-Nr. €/Stück 24 020 45 *</p>	 <p>O-Ring Dichtung Brennerplatte • Passend für MHG/EWFE: EC/ME/MD 120/GWB • Maße: 220 x 4 mm • Ref.-Nr.: 96.00025-1220</p> <p>Bestell-Nr. €/Stück 24 020 47 *</p>	 <p>Dichtung Brennerplatte • Passend für MHG: ProCon Streamline 25H • Maße: 1515 x 4 mm • Ref.-Nr.: 96.34487-7233 ersetzt -7212</p> <p>Bestell-Nr. €/Stück 24 034 69 *</p>
 <p>Dichtung Brennerplatte • Passend für MHG: ProCon Streamline 16 • Maße: 1400 x 4 mm • Ref.-Nr.: 96.34487-7211</p> <p>Bestell-Nr. €/Stück 24 034 72 *</p>	 <p>Dichtung • Passend für Brennerlanze EWFE: EC/MD/ME • Maße: 77 x 110 mm • Ref.-Nr.: 96.00025-1745</p> <p>Bestell-Nr. €/Stück 24 020 46 *</p>	 <p>Dichtung Brennerplatte • Passend für MHG: ProCon Streamline • Maße: 275 x 297 x 3 mm • Ref.-Nr.: 96.34487-7210</p> <p>Bestell-Nr. €/Stück 24 034 70 *</p>
 <p>Dichtung Gebläse • Passend für MHG: ProCon Streamline • Maße: 146 x 84 mm • Ref.-Nr.: 96.34487-7208</p> <p>Bestell-Nr. €/Stück 24 034 71 *</p>		

Dichtungssets

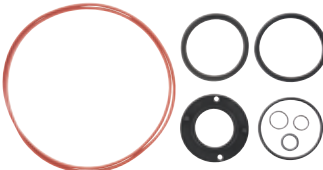
 <p>• Passend für MHG: ecoGAS 11,18 und 18/24 • Ref.-Nr.: 96.36087-7201 • Lieferumfang: - 1 x Dichtung für Abgasrohr - 1 x Dichtung für Wärmetauscher-Kondensatbehälter - 1 x Dichtung für Gasrohr - 1 x Dichtung für Brennerplatte und Gebläse - 3 x O-Ringe</p> <p>Bestell-Nr. €/Set 20 000 53 *</p>	 <p>• Passend für MHG: ecoGAS 24 und 18/24 • Ref.-Nr.: 96.36087-7202 • Lieferumfang: - 1 x Dichtung für Abgasrohr - 1 x Dichtung für Wärmetauscher-Kondensatbehälter - 1 x Dichtung für Gasrohr - 1 x Dichtung für Brennerplatte und Gebläse - 3 x O-Ringe</p> <p>Bestell-Nr. €/Set 20 000 54 *</p>	 <p>• Passend für MHG: ecoGAS 30, 30/36, 45, 45/36 • Ref.-Nr.: 96.36087-7204 • Lieferumfang: - 1 x Dichtung für Abgasrohr - 1 x Dichtung für Wärmetauscher-Kondensatbehälter - 1 x Dichtung für Gasrohr - 1 x Dichtung für Brennerplatte und Gebläse - 3 x O-Ringe</p> <p>Bestell-Nr. €/Set 20 000 55 *</p> <p>gasseitig • Passend für MHG: ProCon GWB 15 - 45 • Ref.-Nr.: 96.34087-7002</p> <p>Bestell-Nr. €/Set 24 034 75 *</p>
---	---	---

* Unsere tagesaktuellen Preise finden Sie auf www.weinmann-schanz.de

Ersatzteile für Gasgeräte



Zündbaustein TQG 43
 • Passend für MHG: Pro Con Streamline mit Gasventil Siemens VGU 76
 • Typ: Siemens TQG 43.A2109
 • Ref.-Nr.: 96.39572-7205

Bestell-Nr. €/Stück
28 045 37 *



Gaskombiventil
 • Passend für MHG: ProCon Streamline H, S, Flash, für Zündbaustein NAC
 • Typ: SIT Sigma 0.848.087
 • Anschluss: DN 20 (3/4") AG
 • Ref.-Nr.: 96.34500-7201

Bestell-Nr. €/Stück
51 104 92 *



Gaskombiventil
 • Passend für MHG: ProCon Streamline H, S, Flash
 • Typ: Siemens VGU 76 S.C0209
 • Anschluss: DN 20 (3/4") AG
 • Ref.-Nr.: 96.34500-7204

Bestell-Nr. €/Stück
51 104 93 *



Gaskombiventil
 • Passend für MHG/EWFE: Duo/MD/EC/ME und ProCon HT
 • Typ Sit 822 Novamix
 • Ref.-Nr.: 96.00025-1166

Bestell-Nr. €/Stück
51 104 82 *



Gaskombiventil ohne Druckwächter
 • Passend für MHG: GWB 15/25/45
 • Typ Kromschroder CG10R70-GU8BZ, 230 V
 • Ref.-Nr.: 96.34500-7007

Bestell-Nr. €/Stück
51 104 83 *



Sensor, PTC, 1/8"
 • Passend für MHG/EWFE: Duo/MD/EC/HAT und ProCon HT
 • Ref.-Nr.: 96.00025-0083

Bestell-Nr. €/Stück
20 033 99 *



Gebläse
 • Passend für MHG/EWFE: EC
 • Typ 24V DC MVL RG130/0800
 • Ref.-Nr.: 96.00025-1157

Bestell-Nr. €/Stück
24 020 52 *



Gebläse
 • Passend für MHG: ProCon GWB 45
 • Typ: EBM RG128/1300-3612
 • Spannung: 230 V/AC
 • Ref.-Nr.: 96.34000-7004

Bestell-Nr. €/Stück
24 034 78 *



Kesselregler
 • Passend für MHG: ProCon GWB 15/25 H/HS
 • Typ: Siemens LMU 64.016 D180 für 24 V-Gebläse
 • Ref.-Nr.: 96.39100-7029

Bestell-Nr. €/Stück
51 104 90 *

• Passend für MHG: ProCon GWB 45 H
 • Typ: LMU 64.015 D180
 • Ref.-Nr.: 96.39100-7046

Bestell-Nr. €/Stück
51 104 91 *



Kesselfühler
 • Passend für MHG: ProCon Streamline
 • Typ: NTC
 • ø: 6 mm
 • Anschluss: Stecker 2-polig
 • Ref.-Nr.: 94.19314-7202

Bestell-Nr. €/Stück
24 034 82 *



Einschraubfühler
 • Passend für MAN/MHG: ProCon GWB
 • Typ: QAK 36.350 NTC 10
 • Anschluss: DN 6 (1/8")
 • Ref.-Nr.: 94.19314-5011

Bestell-Nr. €/Stück
24 034 79 *

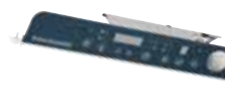

Steuerung
 • Passend für MHG: ProCon Streamline
 • Typ: IC3 mit Uhr
 • Ref.-Nr.: 96.39100-7206

Bestell-Nr. €/Stück
24 034 83 *



Drei-Wege-Umschaltventil komplett
 • Passend für MHG/EWFE: HS/S Gasgeräte EC-1WT
 • Typ EVA3N/EH
 • Ref.-Nr.: 96.00025-1238 ersetzt 96.00025-1040

Bestell-Nr. €/Stück
90 843 62 *



Drei-Wege-Umschaltventil
 • Passend für MHG: ProCon GWB
 • Typ: Honeywell VC
 • Anschluss: DN 20 (3/4") AG
 • Ref.-Nr.: 96.32377-7001

Bestell-Nr. €/Stück
24 034 81 *



Sicherheitstemperaturbegrenzer - Wasser
 • Passend für MHG/EWFE: Micromat EC
 • Mit O-Ring und Mutter
 • Ref.-Nr.: 96.00025-1135

Bestell-Nr. €/Stück
20 034 01 *



Umwälzpumpe
 • Passend für MHG/EWFE: Duomat
 • Typ Grundfos UPER 25-60 130
 • Ref.-Nr.: 96.00013-0170

Bestell-Nr. €/Stück
90 843 65 *



Umwälzpumpe
 • Passend für MHG: ProCon GWB
 • Typ: UPM2 15-70
 • Anschluss: DN 25 (1")
 • Größe: 130 mm
 • Inkl. Dichtungen
 • Ref.-Nr.: 96.32100-7046

Bestell-Nr. €/Stück
90 889 11 *



Pumpenkopf
 • Passend für MHG/EWFE: EC11-EC31, EC45-a/E-EC62
 • Typ Grundfos UPER 15-60 iA
 • Inkl. 4 x Inbussschrauben
 • Ref.-Nr.: 96.00013-0142

Bestell-Nr. €/Stück
90 843 64 *



Abgassammler-Set
 • Passend für MHG/EWFE: EC-1WT
 • Ref.-Nr.: 96.36400-7010

Bestell-Nr. €/Set
24 020 65 *



Abgassammler-Set
 • Passend für MHG: GWB 15/25/28/45
 • Inkl. Dichtungen und Stopfen
 • Ref.-Nr.: 96.36400-7008

Bestell-Nr. €/Set
24 034 80 *



Kondenswassersiphon
 • Passend für MHG/EWFE: EC 11-38
 • Ref.-Nr.: 96.00025-1027

Bestell-Nr. €/Stück
24 020 64 *

Diverse Ersatzteile



Pelletzündung

- Passend für MCZ: Face AIR
- Maße: ø 9,5 x 150 mm
- Ref.-Nr.: 41450902600

Info Bestell-Nr. €/Stück
90 878 92 *



Pelletzündung

- Passend für MCZ: Ego AIR, Musa AIR, CLUB AIR, Ego COMFORT AIR, Musa COMFORT AIR, Club COMFORT AIR, Ego HYDRO, Musa HYDRO, Club HYDRO
- Maße: ø 12 x 170 mm
- Ref.-Nr.: 41450905000

Info Bestell-Nr. €/Stück
90 878 75 *



Gebläse

- Passend zu MCZ: Ego COMFORT AIR, Musa COMFORT AIR, Club COMFORT AIR
- AC 230 V/50 Hz/45 W
- Ref.-Nr.: 41451002903 ersetzt 41451002900

Info Bestell-Nr. €/Stück
90 032 83 *



Getriebemotor

- Passend für MCZ: Ego HYDRO, Musa HYDRO, Club HYDRO
- 230 V/50 Hz
- Welle: ø 9 mm einseitig flach
- Ref.-Nr.: 41450901600

Info Bestell-Nr. €/Stück
90 878 90 *

Getriebemotor

- Passend für MCZ: Ego AIR, Musa AIR, CLUB AIR, Face AIR, EGO COMFORT AIR, Musa COMFORT AIR, Club COMFORT AIR
- 230 V/50 Hz
- Welle: ø 9 mm einseitig flach
- Ref.-Nr.: 4160278

Info Bestell-Nr. €/Stück
90 878 74 *



Hauptplatine

- Passend für MCZ: Ego AIR, Musa AIR, Club AIR, Ego COMFORT AIR, Musa COMFORT AIR, Club COMFORT AIR
- Ref.-Nr.: 41450907601

Info Bestell-Nr. €/Stück
90 878 82 *

Hauptplatine

- Passend für MCZ: Club HYDRO, Musa HYDRO, Ego HYDRO
- Für Hydro-Geräte mit HE-Pumpen
- Ref.-Nr.: 41451101050

Info Bestell-Nr. €/Stück
90 878 76 *



Gebläse

- Passend für MCZ: Ego AIR, Musa AIR, Club AIR, Face AIR, Ego COMFORT AIR, Musa COMFORT AIR, Club COMFORT AIR, Ego HYDRO
- SIT S.p.a.
- AC 230 V/50/Hz/45 W
- Ref.-Nr.: 41451003202 ersetzt 414508024

Info Bestell-Nr. €/Stück
90 878 78 *



Hauptplatine

- Passend für MCZ: Face AIR
- Ref.-Nr.: 41451001200

Info Bestell-Nr. €/Stück
90 878 95 *



Warmluftgebläse

- Passend für MCZ: Ego AIR, Musa AIR, Club AIR
- Trial
- 230 V, 50/60 Hz
- Ref.-Nr.: 41451002800

Info Bestell-Nr. €/Stück
90 878 83 *



Rauchabsauggebläse

- Passend für MCZ: Musa HYDRO, Club HYDRO
- Ebmpapst R2E-180-CG82-12
- 230 V/50 Hz/0,30 A/68 W
- Ref.-Nr.: 414508016

Info Bestell-Nr. €/Stück
90 878 91 *



Encoder zu Rauchgasgebläse

- Passend für MCZ: Ego AIR, Musa AIR, Club AIR, Face AIR, Ego COMFORT AIR, Musa COMFORT AIR, Club COMFORT AIR, Ego HYDRO
- Ref.-Nr.: 41451209300

Info Bestell-Nr. €/Stück
90 878 76 *



Bedienblende

- Passend für MCZ: Face AIR
- H:45 mm x L:160 mm
- Ref.-Nr.: 41450907900

Info Bestell-Nr. €/Stück
90 878 87 *



Bedienblende

- Passend für MCZ: Ego AIR, Ego COMFORT AIR, Ego HYDRO, Club COMFORT AIR, Musa HYDRO, Club HYDRO
- H:45 mm x L:160 mm
- Ref.-Nr.: 414508022
- Lieferumfang:
- Verbindungskabel

Info Bestell-Nr. €/Stück
90 878 73 *



EPROM Encoder Kabel

- Passend zu MCZ: Ego AIR, Musa AIR, Club AIR, Face AIR, Ego COMFORT AIR, Musa COMFORT AIR, Club COMFORT AIR, Ego HYDRO
- Länge: 1000 mm
- Ref.-Nr.: 4160477

Info Bestell-Nr. €/Stück
90 878 80 *



Rauchgasfühler

- Passend für Face AIR
- ø x Länge: 4 mm x 850 mm
- Ref.-Nr.: 4160239

Info Bestell-Nr. €/Stück
90 878 93 *



Rauchgasfühler Active System

- Passend für MCZ: Musa AIR, Club AIR, Ego COMFORT AIR, Musa COMFORT AIR, Club COMFORT AIR
- ø x Länge: 4 mm x 520 mm
- Ref.-Nr.: 41450901800

Info Bestell-Nr. €/Stück
90 878 86 *



Raumtemperatur-/ Rauchgasfühler

- Passend für MCZ: Ego AIR, Ego HYDRO, Musa HYDRO, Club HYDRO
- ø x Länge: 4 mm x 780 mm
- Ref.-Nr.: 41450901700

Info Bestell-Nr. €/Stück
90 878 81 *

Diverse Ersatzteile



Raumtemperaturfühler

- Passend für MCZ: Face AIR
- ø x Länge: 10 mm x 1450 mm
- Ref.-Nr.: 4160386

Info Bestell-Nr. €/Stück
90 878 94 *



Sicherheitsdisplay

- Passend für MCZ: Musa AIR, Club AIR, Musa COMFORT AIR, Club COMFORT AIR
- H: 100 mm x B:45 mm
- Ref.-Nr.: 41450900700

Info Bestell-Nr. €/Stück
90 878 84 *



Fernbedienung

- Passend für MCZ: Musa AIR, Club AIR, Musa COMFORT AIR, Club COMFORT AIR
- Ref.-Nr.: 41451106000
- Lieferumfang:
- Batterien

Info Bestell-Nr. €/Stück
90 878 85 *



Luftfühler

- Passend für MCZ: Ego AIR, Musa AIR, Club AIR, Ego COMFORT AIR, Musa COMFORT AIR, Club COMFORT AIR, Ego HYDRO, Musa HYDRO, Club HYDRO
- Ref.-Nr.: 41451205000

Info Bestell-Nr. €/Stück
90 878 77 *



Thermostat 110°C (Clickson)

- Passend für: Aike, Antares, Astra, Athos, Aurora, Boxtherm 60/70, Cap, Club, Cute, Duo, Ego, Face, Flair, Flat, Flux, Gea, Gio, Kaika, Kama, Klein, Lam, Maggie, Mercury, Modulo, Musa, Nasik, Nima, Nova, Omega, Panorama, Philo, Planet, Polar, Powerbox, Powersystem, Powertherm, Sagar, Saturn, Solar, Star, Suite, Swing, Thema, Tida, Toba, Tray, Tube, Vega, Vivo, Yari
- Ref.-Nr.: 412007004

Info Bestell-Nr. €/Stück
90 884 75 *



Brennschale aus Gusseisen

- Passend für Geräte Boxtherm 70, Club, Duo, Ego, Gio, Kama, Maggie, Musa, Nasik, Nima, Sagar, Star, Suite, Toba, Tube, Vivo, Yari
- H: 70 mm x B: 125 mm x L: 85 mm
- Ref.-Nr.: 413008003

Info Bestell-Nr. €/Stück
90 884 80 *



Dichtungen

- Passend zu Bogen mit Revisionsöffnung
- VPE = 5 Stück

Info Bestell-Nr. €/VPE
90 877 95 *



Ersatz-Silikondichtung

- ø 80 mm
- VPE = 5 Stück

Info Bestell-Nr. €/VPE
90 877 99 *

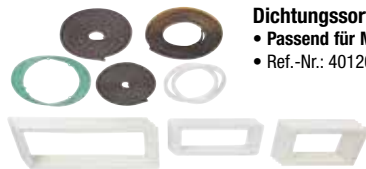

Dichtungssortiment

- Passend für MCZ-Pellet-Kamine allgemein
- Ref.-Nr.: 4012027

Info Bestell-Nr. €/Stück
90 884 82 *



Hocheffizienzpumpe 25/60

- Passend für Geräte Hydro, Club, Ego, Musa, Star, Suite
- Ref.-Nr.: 41501500100

Info Bestell-Nr. €/Stück
90 884 74 *

OERTLI

Wartungsset / Zünderlektroden



Wartungsset

- Passend für OERTLI: Optimat 3000 und GVR 140 condens
- Ref.-Nr.: 295220
- Lieferumfang:
- Zünderlektrode
- Dichtungen

Bestell-Nr. €/Set
24 027 80 *



- Passend für OERTLI: LOWNOx, OEN131
- Isolator: 25 x 40 mm
- Draht ø: 2 mm
- Anschluss: 4.0 mm
- Ref.-Nr.: 97948970 ersetzt 104558

Bestell-Nr. €/Stück
29 044 07 *



- Passend für OERTLI: OEN 150 LEV, OEN 220 L
- Isolator: 25 x 40 mm
- Draht ø: 1,2 mm
- Drahtlänge: 5 + 13 + 3 mm
- Anschluss: 4,0 mm
- Ref.-Nr.: 97942325 ersetzt 111274

Bestell-Nr. €/Stück
29 057 91 *



- Passend für OERTLI: OEN 330GM, 332 GM/GI, OEN 350 GI
- Isolator: 6,9 x 42 mm
- Draht ø: 2 mm
- Drahtlänge: 8 x 30 mm
- Anschluss: 4,0 mm
- Ref.-Nr.: 106050

Bestell-Nr. €/Stück
29 057 93 *



- Passend für OERTLI: OES 150/151
- Isolator: 2/14 x 75 mm
- Draht: 2 x 5+25+9 mm
- Anschluss: 4.0 mm
- Ref.-Nr.: 107160

Bestell-Nr. €/Satz
29 044 39 *

Zündelectroden



- **Passend für OERTLI: OES 130 L-DE**
- Isolator: 14 x 75 mm
- Draht ø: 2,5 mm
- Drahtlänge: 7 + 20 + 8 mm
- Anschluss: 6,3 mm
- Ref.-Nr.: 103300
- **Lieferumfang:**
- 1 x Links
- 1 x Rechts

Bestell-Nr. €/Satz
24 031 11 *



- **Passend für OERTLI: OE-AG2/20**
- Isolator: 2/6 x 70 mm
- Draht: 6+60 + 17+20+17 mm
- Anschluss: 6,3 mm
- Ref.-Nr.: 012638

Bestell-Nr. €/Set
29 029 01 *

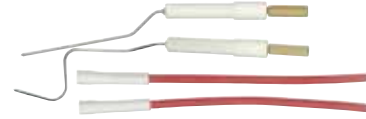

- **Passend für OERTLI: OE-3 UG2E/22/3Z, OE-4UG2, OE3/4-01M2**
- Mit Zündkabel
- Isolator: 2/14 x 76 mm
- Draht: 8+24+80/8+27+48+35+14+39 mm
- Anschlusskabel: 200 mm
- Ref.-Nr.: 012644

Bestell-Nr. €/Satz
29 029 05 *

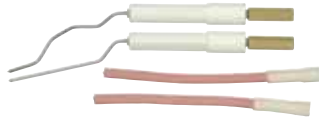

- **Passend für OERTLI: OE-2/UG2E/UG2Z**
- Isolator: 2 x 14 x 75 mm
- Draht: 10+17+60/8+15+18+20+20+25 mm
- Anschlusskabel: 150 mm
- Ref.-Nr.: 012642

Bestell-Nr. €/Satz
29 029 04 *



- **Passend für OERTLI: OPN/OCN 160 LEV, 160 LEV-F**
- Isolator: 7/12 x 69 mm
- Draht ø: 3,5 mm
- Drahtlänge: 62 + 11 mm
- Anschluss: 4,0 mm
- Ref.-Nr.: 7675674 ersetzt 7659082, 200004650 und 7607277
- **Lieferumfang:**
- 1 x links
- 1 x rechts

Bestell-Nr. €/Satz
29 057 38 *



- **Passend für OERTLI: GKR 140N**
- Isolator: 6,8 x 40 mm
- Draht ø: 3 mm
- Drahtlänge: 25 + 10 mm
- Anschluss: Flachhülse 2,8 mm
- Halteblech: 14 x 22 mm
- Kabellänge: 450 mm
- Ref.-Nr.: 125053

Bestell-Nr. €/Stück
24 031 09 *



- **Passend für OERTLI: GS 18/20, GSR 300/400**
- Isolator: 6,8 x 38 mm
- Draht ø: 2 mm
- Drahtlänge: 11 mm
- Anschluss: Flachhülse 6,3 mm
- Halteblech: 16 x 22 mm
- Kabellänge: 650 mm
- Ref.-Nr.: 51293

Bestell-Nr. €/Stück
29 000 28 *



- **Passend für OERTLI: RK 38-78 VA, RK 92-156 DUO**
- Isolator: 9,5 x 50 mm
- Draht ø: 3 mm
- Drahtlänge: 6 + 28 mm
- Massedraht: 35 + 39 + 14 mm
- Anschluss: 4,0 mm
- Halteblech: 16 x 38 mm
- Ref.-Nr.: 520121

Bestell-Nr. €/Stück
24 031 10 *



- **Passend für OERTLI: RO-C**
- Isolator: 9,5 x 60 mm
- Draht ø: 3 mm
- Drahtlänge: 13 + 40 + 31 + 20 + 20 mm
- Anschluss: 4,0 mm
- Halteblech: 29 x 48 mm
- Ref.-Nr.: 59677

Bestell-Nr. €/Stück
29 000 34 *

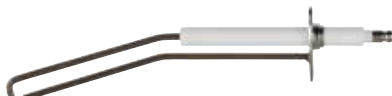

- **Passend für OERTLI: RK 30/60-75/150**
- Isolator: 9,5 x 91 mm
- Draht ø: 3,5 mm
- Drahtlänge: 10 + 77 + 11 mm
- Massedraht: 72 + 70 mm
- Anschluss: 6,3 mm
- Ref.-Nr.: 7149331

Bestell-Nr. €/Stück
29 000 29 *



- **Passend für OERTLI: RLN 5/8-18/30**
- Isolator: 7 x 50 mm
- Draht ø: 2,5 mm
- Drahtlänge: 24 + 8 mm
- Anschluss: 4,0 mm
- Halteblech: 16 x 22,5 mm
- Ref.-Nr.: 60169

Bestell-Nr. €/Stück
29 000 33 *



- **Passend für OERTLI: KLN/RLN 9**
- Isolator: 9,5 x 76 mm
- Draht ø: 3 mm
- Drahtlänge: 9 + 9 mm
- Massedraht: 79 + 10 + 7 mm
- Anschluss: 4,0 mm
- Halteblech: 16 x 38 mm
- Ref.-Nr.: 59323

Bestell-Nr. €/Stück
24 001 47 *



- **Passend für OERTLI: R/RK-Kessel**
- Draht ø: 3 mm
- Drahtlänge: 37 + 44 mm
- Anschluss: 6,3 mm
- Ref.-Nr.: 50972

Bestell-Nr. €/Stück
29 000 38 *



- **Passend für OERTLI: KLN/RLN 13-36**
- Isolator: 9,5 x 50 mm
- Draht ø: 3 mm
- Drahtlänge: 38 + 14 + 9 mm
- Massedraht: 79 + 23 + 9 mm
- Anschluss: 4,0 mm
- Halteblech: 16 x 38 mm
- Ref.-Nr.: 58490

Bestell-Nr. €/Stück
24 001 43 *



- **Passend für OERTLI: RKNE 10-35**
- Isolator: 8 x 60 mm
- Draht ø: 3 mm
- Drahtlänge: 10 + 37 mm
- Anschluss: 6,3 mm
- Halteblech: 20 x 50 mm
- Ref.-Nr.: 58400 ersetzt 52765

Bestell-Nr. €/Stück
24 031 12 *



- **Passend für OERTLI: RO/DUO, 95/B-400/B**
- Isolator: 10,7 x 60 mm
- Draht ø: 2,8 mm
- Drahtlänge: 8 + 28 + 40 + 33 + 13 mm
- Anschluss: 6,3 mm
- Ref.-Nr.: 52781

Bestell-Nr. €/Stück
29 000 35 *



Zündelectroden



- **Passend für OERTLI: RLN 5/8-18/30**
- Isolator: 7 x 38 mm
- Draht ø: 2 mm
- Drahtlänge: 12 mm
- Anschluss: 2 mm
- Kabellänge: 500 mm
- Ref.-Nr.: 51950

Bestell-Nr. €/Stück
29 000 31 *



- **Passend für OERTLI: OEN 330L/332LZ**
- Isolator: 6,3 x 120 mm
- Draht ø: 2 mm
- Drahtlänge: 3 + 13 mm
- Anschluss: 6,3 mm
- Ref.-Nr.: 104384
- **VPE = 2 Stück**

Bestell-Nr. €/VPE
29 057 92 *



- **Passend für OERTLI: GS 140 Nu, EKATHERM G 28-55, KR 8-26, R/R-PE/DUO 11-170, RK/RK-PE/DUO 11-170, RK/RK-PE/DUO 10-156, RO/DUO 95/B-400 B, SR 15-62, SRN 55-130, SRN 9-73, Super 90 70-300**
- Ref.-Nr.: 56995

Bestell-Nr. €/Stück
24 001 46 *

Zünd- und Ionisationselektroden



- **Passend für Oertli: Optimat 2000**
- Isolator: 9,5 x 60 mm
- Draht ø: 3 mm
- Drahtlänge: 8 + 28 + 10 mm
- Drahtlänge Ionisation: 19 + 10 + 28 + 9 mm
- Anschluss: 6,3 mm
- Halblech: 16 x 38 mm
- Ref.-Nr.: 284309
- **Lieferumfang:**
- Dichtung

Bestell-Nr. €/Stück
29 057 84 *



- **Passend für Oertli: Optimat 3000**
- Isolator: 9,6 x 60 mm
- Draht ø: 3 mm
- Drahtlänge: 39 + 10 mm
- Drahtlänge Ionisation: 18 + 11 + 38 + 10 mm
- Anschluss: 6,3 mm
- Halblech: 16 x 38 mm
- Ref.-Nr.: 0295165
- **Lieferumfang:**
- Dichtungen
- Distanzhülsen

Bestell-Nr. €/Stück
29 057 27 *



- **Passend für Oertli: Quinta**
- Isolator: 9,4 x 70 mm
- Draht ø: 3 mm
- Drahtlänge: 28 + 12 mm
- Drahtlänge Ionisation: 52 mm
- Anschluss: 6,3 mm
- Halblech: 40 x 16 mm
- Ref.-Nr.: S54339
- **Lieferumfang:**
- Dichtungen
- Schrauben

Bestell-Nr. €/Stück
29 055 16 *



- **Passend für Oertli: Optimat GMR 1000 Condens / GMR 1024**
- Isolator: 9,4 x 43 mm
- Draht ø: 3 mm
- Drahtlänge: 10 + 28 + 13 mm
- Drahtlänge Ionisation: 41 + 23 mm
- Anschluss: Flachhülse 2,8 mm
- Halblech: 16 x 38 mm
- Ref.-Nr.: S62743
- **Lieferumfang:**
- Dichtung
- Schrauben

Bestell-Nr. €/Stück
29 056 03 *



- **Passend für Oertli: OES 150 GE**
- Isolator: 27,6 x 73 mm
- Draht ø: 2 mm
- Drahtlänge: 5 + 29 mm
- Drahtlänge Ionisation: 4 + 65 mm
- Anschluss: 4/6,3 mm
- Ref.-Nr.: 107616

Bestell-Nr. €/Stück
24 031 24 *



- **Passend für OERTLI: GSR 300/E/EZ + 400/E/EZ, GS 18+20, R/R-PE/DUO 11-170, RK/RK-PE/DUO 10-156, Super 90 70-300**
- Isolator: 11 x 61 mm
- Draht ø: 3 mm
- Drahtlänge: 160 mm
- Anschluss: 6,3 mm
- Ref.-Nr.: 53469

Bestell-Nr. €/Stück
29 000 36 *

Ionisationselektroden



- **Passend für OERTLI: RLN 5/8 - 18/30, RLN 9/15-2-18/30-2, RLN 23/28 - 36/60**
- Isolator: 6,8 x 50 mm
- Draht ø: 3 mm
- Drahtlänge: 23 + 21 + 23 mm
- Anschluss: 6,3 mm
- Ref.-Nr.: 60170

Bestell-Nr. €/Stück
29 000 17 *



- **Passend für OERTLI: OE 1 G 2, OE-2E/Z1**
- Isolator: ø 11,5 x 14, Länge 71 mm
- Draht ø: 2,5 mm
- Drahtlänge: 32 x 32 x 45 x 38 mm
- Anschluss: 4,0 mm
- Ref.-Nr.: 977151

Bestell-Nr. €/Stück
29 057 74 *



- **Passend für OERTLI: OE-2E/Z2**
- Isolator: ø 11,5 x 14 mm, Länge: 74 mm
- Draht ø: 2,5 mm
- Drahtlänge: 25 x 65 x 65 mm
- Anschluss: Gewinde M5 IG
- Ref.-Nr.: 978558

Bestell-Nr. €/Stück
29 057 75 *



- **Passend für OERTLI: OE 3 UG, OE 4 UG**
- Isolator: ø 12 x 16 mm, Länge: 74 mm
- Draht ø: 2,5 mm
- Drahtlänge: 6 x 30 x 90 x 47 mm
- Anschluss: Gewinde M5 IG
- Ref.-Nr.: 970409

Bestell-Nr. €/Stück
29 057 76 *



- **Passend für OERTLI: OES 443 G, OES 440 GM/GI**
- Isolator: ø 7 x 80 mm
- Draht ø: 3 mm
- Drahtlänge: 46 mm
- Anschluss: 6,3 mm
- Halblech: 16 x 22 mm
- Ref.-Nr.: 106600

Bestell-Nr. €/Stück
29 057 79 *



- **Passend für OERTLI: RK 10-34, RKNE 10-35**
- Isolator: ø 9 x 40 mm
- Draht ø: 3 mm
- Drahtlänge: 70 mm
- Anschluss: 6,3 mm
- Halblech: 15 x 38 mm
- Ref.-Nr.: 52013

Bestell-Nr. €/Stück
24 030 97 *

Ionisationselektroden und Zubehör



- **Passend für OERTLI: G5R130NA**
- Isolator: \varnothing 7 x 42 mm
- Draht \varnothing : 3 mm
- Drahtlänge: 33 + 30 mm
- Anschluss: Flachhülse 5 mm

- Halblech: 16 x 22 mm
- Ref.-Nr.: 97580451 ersetzt 125052

Bestell-Nr. €/Stück
24 031 08 *



- **Passend für OERTLI: OEN 333GM**
- Isolator: \varnothing 7 x 80 mm
- Draht \varnothing : 3 mm
- Drahtlänge: 150 mm

- Anschluss: 6,3 mm
- Halblech: 15 x 23 mm
- Ref.-Nr.: 106049

Bestell-Nr. €/Stück
29 057 82 *



- **Passend für OERTLI: RK TURBO LN BIS 6/96**
- Isolator: 9,5 x 83 mm
- Draht \varnothing : 3 mm
- Drahtlänge: 5 + 22 + 33 mm
- Anschluss: 4,0 mm
- Halblech: 16 x 30 mm
- Ref.-Nr.: 7142409

Bestell-Nr. €/Stück
29 000 16 *



- **Passend für OERTLI: RLN 5/8 - 18/30, RLN 9/15-2-18/30-2, RLN 23/28 - 36/60**
- Isolator: 6,8 x 50 mm
- Draht \varnothing : 3 mm
- Drahtlänge: 23 + 21 + 23 mm
- Anschluss: 6,3 mm
- Ref.-Nr.: 60170

Bestell-Nr. €/Stück
29 000 17 *



- **Passend für OERTLI: RK 30/60-75/150**
- Isolator: 9,5 x 81 mm
- Draht \varnothing : 3,5 mm
- Drahtlänge: 11 + 88 mm
- Anschluss: 4 mm
- Anschluss Zündgas: Halblech: 16 x 30 mm
- Ref.-Nr.: 7149332

Bestell-Nr. €/Stück
29 000 14 *



- **Passend für OERTLI: RKNE 10-18 alt (hinten)**
- Ausführung: Q354A1000
- Isolator: 8 x 21 mm
- Draht \varnothing : 3 mm
- Drahtlänge: 63 mm
- Anschluss: Flachstecker 6,3 mm
- Halblech: 22,3 x 48 mm
- Ref.-Nr.: 52767

Bestell-Nr. €/Stück
29 000 15 *



- **Passend für OERTLI: GSRH 201-501 G, GSNR 501 F**
- Isolator: \varnothing 7 x 42 mm
- Draht \varnothing : 3 mm
- Drahtlänge: 62 mm
- Anschluss: 4,0 mm
- Halblech: 16 x 22 mm
- Kabellänge: 600 mm
- Ref.-Nr.: 121077
- **Lieferumfang:**
- Ionisationskabel

Bestell-Nr. €/Stück
29 057 80 *



Dichtring

- **Passend für OERTLI: Für Zünd- und Ionisationselektrode GS und Rem 35-90 Auto**
- Stärke: 0,7 mm
- Maß: \varnothing 9 x 10,5 mm
- Ref.-Nr.: 374071
- **VPE = 10 Stück**

Bestell-Nr. €/VPE
24 031 56 *

Glühzylinder & Zündbrenner



- **Passend für OERTLI: Öl-Kleinheizkessel ÖK/ÖSB und Öl-Kessel mit Trafo**
- Als Ersatz zu Glühelktrode 7087697 ist Stellhülse (24 001 29) und Trafo Tramac erforderlich
- Ref.-Nr.: 192892
- **Lieferumfang:**
- Anschlussklemmen
- Schrauben

Bestell-Nr. €/Stück
29 000 06 *

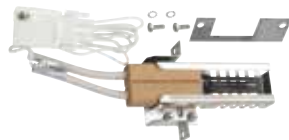

- **Passend für OERTLI: GSR**
- Ref.-Nr.: 83688793 ersetzt 122759
- **Lieferumfang:**
- Befestigungsatz

Bestell-Nr. €/Stück
29 057 89 *



Stellhülse

- **Passend für OERTLI: Glühzylinder**
- Innen- \varnothing : 18 mm
- Länge: 31 mm
- Ref.-Nr.: 7090041

Bestell-Nr. €/Stück
24 001 29 *

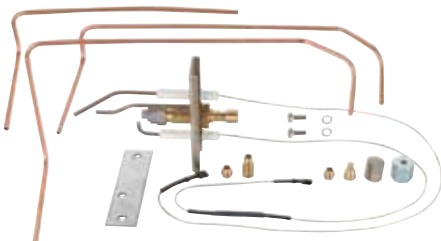

- **Passend für:**
- De Dietrich: DTG 120 NEZ DIEM DDI
- Oertli: GSR 130 NA, GSRN 100 ORION
- Ref.-Nr.: 83885504 ersetzt 180720, 125105
- **Lieferumfang:**
- Zünd- und Ionisationselektrode
- Düse
- Anschlussverschraubung
- Anschlussrohre

Bestell-Nr. €/Set
29 057 06 *

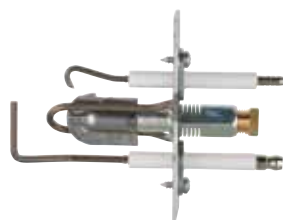

- **Passend für OERTLI: RLN, VA**
- Isolator: 6,8 x 50 mm
- Halblech: 23 x 80 mm
- Ref.-Nr.: 60710
- **Lieferumfang:**
- Elektroden
- Düse 0,45

Bestell-Nr. €/Stück
29 000 25 *



Injektordüse

- **Passend für OERTLI: RLN13,20,30//RLN9/15+13/22**
- Ausführung: 2,2 Erdgas E
- Anschluss: DN 8 (1/4")
- Ohne Dichtring
- Ref.-Nr.: 5277712

Bestell-Nr. €/Stück
24 000 98 *



Sieb

- **Passend für Zündbrenner 83885504**
- Ref.-Nr.: 97580207

Bestell-Nr. €/Stück
24 034 42 *

Thermoelemente



- **Passend für OERTLI: RKN 10-35**
- Länge: 750 mm
- Fühler: 6 x 45 mm
- Ref.-Nr.: 442792

Bestell-Nr. €/Stück
24 030 98 *



Thermogenerator

- **Passend für OERTLI: diverse Gas-Magnetantriebe**
- Typ: Q313A1170
- Ausführung: 750 mV
- Ref.-Nr.: 49037

Bestell-Nr. €/Stück
24 001 34 *



- **Passend für OERTLI: GSH 134W-204W**
- Anschluss: 10 x 1 mm
- Fühler: 6,5 x 39 mm
- Länge: 500 mm
- Ref.-Nr.: 190081

Bestell-Nr. €/Stück
50 000 04 *



- **Passend für OERTLI: GS 18+20**
- Ausführung: Mit Unterbrecherkontakt
- Kapillarlänge: 900 mm
- Fühler: 6 x 10 mm
- Ref.-Nr.: 51301

Bestell-Nr. €/Stück
24 031 25 *



Weitere Thermoelemente
finden Sie ab Seite 58.

Zündkabel



Zündkabel

- **Passend zu OERTLI: OES151LE(V)**
- Anschluss: 4 x 4 mm
- Länge: 230 mm
- Ref.-Nr.: 107148
- **VPE = 2 Stück**

Bestell-Nr. €/VPE
28 043 58 *



- **Passend für OERTLI: Piezozünder**
- ø: 3 mm
- Anschluss: 4 x 2 mm
- Länge: 600 mm
- Ref.-Nr.: 45035

Bestell-Nr. €/Stück
28 000 03 *



- **Passend für OERTLI: Optimat 2000**
- Länge: 1300 mm
- Anschluss: Kabel:
Flachhülse 6,3 mm x Stechspitzenanschluss
Stecker: 6,3 mm x Stechspitzenanschluss
- Ref.-Nr.: 702170

Bestell-Nr. €/Stück
29 057 85 *



- **Passend für OERTLI: GS 18+20**
- ø: 7 mm
- Länge: 1000 mm
- Ref.-Nr.: 57027

Bestell-Nr. €/Stück
24 031 20 *



- **Passend für OERTLI: Ionisationselektroden**
- ø: 2,5 mm
- Anschluss: 4,0 x 1,5 mm
- Länge: 600 mm
- Ref.-Nr.: 52014

Bestell-Nr. €/Stück
28 000 01 *

Stauscheiben



FSK 10

- **Passend für Oertli: OES, OCS, POS-151LEV**
- Ausführung: 4-Schlitz
- Ref.-Nr.: 107161

Bestell-Nr. €/Stück
24 017 29 *



- **Passend für Oertli: OES/OCS/OPS-151L E, PURS 141**
- ø: 67 mm
- Ref.-Nr.: 107138
- **Lieferumfang:**
- Befestigungssatz
- Distanzring

Bestell-Nr. €/Stück
24 032 10 *



Passend für Oertli: OEN 150 LEV-DE

- ø: 50 mm
- Ref.-Nr.: 107463
- **Lieferumfang:**
- Doppelzündelektrode
- Distanzscheibe

Bestell-Nr. €/Stück
24 031 05 *

Feuerungsautomaten / Flammfühler



Öl-Feuerungsautomat TF 834.3

- Passend für Oertli: OES 150 LE(V), OES130/134/310L, OES155LE, OEN131L, OEN150LEV, PURS140, PURN140
- Möglicher Ersatz für TF 834.1/2/TF 874

Bestell-Nr. €/Stück
20 033 41 *



Gasfeuerungsautomat

- Passend für Oertli: GSR 130 NA, GSRN 100 ORION
- Typ: S4565BF1112
- Ref.-Nr.: 180042

Bestell-Nr. €/Stück
24 031 64 *



Feuerungsautomat

- Passend für Oertli: Primat 3015-3025
- Typ: S4965B2007
- Ref.-Nr.: 295182

Bestell-Nr. €/Stück
20 034 34 *



Heizungsmanager

- Passend für Oertli: Optimat 20/28/21/31/51 BG
- Ref.-Nr.: 61060

Bestell-Nr. €/Stück
24 031 21 *



Flammenfühler MZ770S

- Passend für Oertli: OES151LE(V)
- Steckbar ohne Adapter/Stopfen
- Ref.-Nr.: 160409

Bestell-Nr. €/Stück
20 005 26 *



Flammenfühler MZ 770S

- Passend für Oertli: Enerjet/OEP 10 (V)
- Ref.-Nr.: 101949

Bestell-Nr. €/Stück
20 004 67 *

Diverse Ersatzteile



Zündeinheit EBI4 MS

- Passend für Oertli: OES151LE(V), OES130L
- Ersetzt Typ EBI 052 F 0030 und 052F4043
- Ref.-Nr.: 107071 und 300022191

Bestell-Nr. €/Stück
28 029 16 *



Ölbrennerpumpe BFP41R3 71N0137

- Passend für:
 - De Dietrich: M 100, Ref.-Nr.: 97955484
 - Oertli: OES151LE(V), Ref.-Nr.: 107112
- Einstufig
- Mit seitlich eingebautem Magnetventil
- 230 V/50/60 Hz
- Düsenanschluss links, Drehrichtung rechts

Bestell-Nr. €/Stück
26 000 21 *



Ölbrennerpumpe AE47B1366

- Passend für Oertli Enerjet, OEP10
- Ersetzt die AE47B7366
- Drehrichtung: rechts
- 40 kg/h bei 10 bar
- Nabe-ø: 32 mm
- Ref.-Nr.: 100577

Bestell-Nr. €/Stück
26 019 15 *



Brennermotor

- Passend für Oertli: OES 155 LE
- Leistung: 120 W
- Spannung: 230 V/50 Hz
- Drehzahl: 2800 U/min
- Ref.-Nr.: 107363
- **Lieferumfang:** - Kupplung

Bestell-Nr. €/Stück
24 031 98 *

Ölbrennerpumpe AN 57 B1330

- Passend für Oertli OE1
- Ersetzt die AN 57 B7330
- Drehrichtung: rechts
- 60 kg/h bei 10 bar
- Nabe-ø: 32 mm
- Ref.-Nr.: 912662

Bestell-Nr. €/Stück
26 018 30 *



Brennermotor

- Passend für Oertli: OES 151LE(V)
- Leistung: 90 W
- Ref.-Nr.: 107129

Bestell-Nr. €/Stück
24 017 52 *



Gebläserad

- Passend für Oertli: OES 130 L, OES 134 L, OEN 131 L, PURS 140, PURN 140, OES 310
- Maße: 160 x 32 mm
- Ref.-Nr.: 103740

Bestell-Nr. €/Stück
24 031 93 *



Brennermotor

- Passend für Oertli: OES 145 L
- Leistung: 120 W
- Spannung: 230 V/50 Hz
- Drehzahl: 2800 U/min
- Ref.-Nr.: 104261 ersetzt 103738
- **Lieferumfang:** - Kupplung

Bestell-Nr. €/Stück
24 031 95 *



Gebläserad

- Passend für Oertli: OES 145 L
- Maße: 132 x 42 mm
- Ref.-Nr.: 104263

Bestell-Nr. €/Stück
24 031 91 *

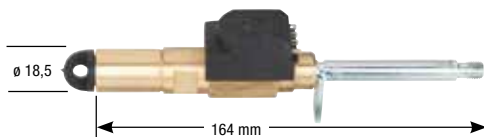

Düsenstock Ölvorwärmer

- Passend für Oertli: PRUN 140
- Typ: Viskostat
- Anschluss: M8 x 1
- Schaft-ø: 18,5 mm
- Länge: 164 mm
- Ref.-Nr.: 104550
- **Lieferumfang:** - Schablone - Druckscheibe

Bestell-Nr. €/Stück
24 031 62 *



Ölvorwärmer

- Passend für Oertli-Bloc PUC/PUD
- Mit Verlängerung, Feder und Sicherungsring
- Ref.-Nr.: 988358

Bestell-Nr. €/Stück
23 022 07 *



Anschlusskabel für Ölvorwärmer

- Passend für Danfoss, Satronic und Viskostat Ölvorwärmer
- Länge: 700 mm

Bestell-Nr. €/Stück
23 001 09 *

Ölvorwärmer



• **Passend zu Oertli: OES,OCS,OPS-150LEV**
 • Referenz-Nr.: 7612840 ersetzt 107033
 Bestell-Nr. €/Stück
23 030 16 *



• **Passend für Oertli: OES130LEV**
 • Ref.-Nr.: 103732
 Bestell-Nr. €/Stück
23 022 09 *



• **Passend für Oertli: OER 310, OES 310, OPR 310, OPS 310 bis Baujahr 1994**
 • Ref.-Nr.: 101746
 Bestell-Nr. €/Stück
23 022 10 *



• **Passend für Oertli: OEN 150 LEV**
 • Anschluss: M8 x 1
 • Ref-Nr.: 7615505 ersetzt 107046
 Bestell-Nr. €/Stück
24 031 63 *

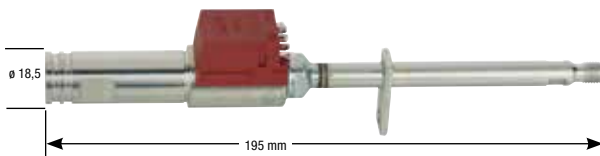

• **Passend für Oertli: PRUS-141/142**
 • Anschluss: M8 x 1
 • Ref-Nr.: 7612842 ersetzt 103288
 Bestell-Nr. €/Stück
24 031 61 *

Flammrohre



• **Passend für Oertli: OE-2E/Z2**
 • ø: 124 x 120 mm
 • Länge: 155 mm
 • Ref-Nr.: 977568
 Bestell-Nr. €/Stück
24 031 68 *



• **Passend für Oertli: OES 130 L, OES/OCS/OPS-151 LE**
 • ø: 65 x 110 mm
 • Länge: 180 mm
 • Ref-Nr.: 103767
 Bestell-Nr. €/Stück
24 031 66 *



• **Passend für Oertli: OES 130 L, OES 134 L, OES/OCS/POS-152 LE**
 • ø: 68 x 110 mm
 • Länge: 180 mm
 • Ref-Nr.: 103736
 Bestell-Nr. €/Stück
24 031 67 *



• **Passend für Oertli: PURN 140**
 • ø: 81 x 110 mm
 • Länge: 200 mm
 • Ref-Nr.: 3000023751 ersetzt 104554
 Bestell-Nr. €/Stück
24 031 79 *



• **Passend für Oertli: OES, OCS, OPS-151LEV**
 • ø: 73 x 110 mm
 • Länge: 182 mm
 • Ref.-Nr.: 103734
 Bestell-Nr. €/Stück
24 017 32 *



• **Passend für Oertli: OES 480 GE, OES 151 GE**
 • ø: 90 x 110 mm
 • Länge: 200 mm
 • Ref-Nr.: 107611
 Bestell-Nr. €/Stück
24 031 75 *



• **Passend für Oertli: OES 331 GZ**
 • ø: 123 mm
 • Länge: 160 mm
 • Ref-Nr.: 104994
 • **Lieferumfang:**
 - Befestigungsschrauben
 - Kupferpaste
 Bestell-Nr. €/Stück
24 031 81 *



• **Passend für Oertli: PRUS 142/143**
 • ø: 65 x 110 mm
 • Länge: 130 mm
 • Ref-Nr.: 103760
 Bestell-Nr. €/Stück
24 031 77 *



• **Passend für Oertli: OEN 131 L, OEN 150 LEV**
 • ø: 81 x 110 mm
 • Länge: 275 mm
 • Ref-Nr.: 300015790 ersetzt 104552 und 707994
 Bestell-Nr. €/Stück
24 031 65 *

Flanschdichtungen / Brennerflansch



- **Passend für Oertli: OE 1 G 2**
- Maße: 150 x 150 x ø 116 mm
- Stärke: 8 mm
- Ref.-Nr.: 072979

Bestell-Nr. €/Stück
24 031 43 *



- **Passend für Oertli: OE AG 20**
- Maße: 130 x 125 mm
- Stärke: 5 mm
- Ref.-Nr.: 977246

Bestell-Nr. €/Stück
24 031 41 *



- **Passend für Oertli: OES 150 LE, OES 130, OEV 130 L**
- Maße: 91 x 168 x 5 mm
- Ref.-Nr.: 103956

Bestell-Nr. €/Stück
24 017 31 *



- **Passend für Oertli: OE 2/3/4 UG**
- Maße: 195 x 195 x ø 165 mm
- Stärke: 8 mm
- Ref.-Nr.: 069679

Bestell-Nr. €/Stück
24 031 44 *



- **Passend für Oertli: OEN-10L**
- Maße: 118 x 118 x ø 90 mm
- Ref.-Nr.: 101416

Bestell-Nr. €/Stück
24 031 55 *



- **Passend für Oertli: OE AG 20**
- Maße: 110 x 200 mm
- Stärke: 8 mm
- Ref.-Nr.: 110830

Bestell-Nr. €/Stück
24 031 39 *



- **Passend für Oertli: OEN 30G, OEN 330 GM/GI, OEN 331 GM, OEN 350 GI/LZ, OES 330 GE/GI, OES 350 GE/GI/LZ**
- Maße: 123 x 260 mm
- Stärke: 8 mm
- Ref.-Nr.: 140993

Bestell-Nr. €/Stück
24 031 54 *



- **Passend für Oertli: PUR 301...701, OEP 10/10V**
- Maße: 90 x 124 mm
- Stärke: 5 mm
- Ref.-Nr.: 100197
- **VPE = 5 Stück**

Bestell-Nr. €/VPE
24 031 07 *



- **Passend für Oertli: GS 18/20/35 C/35 EC Halb- und Vollaumat, GSH 133 R-203 R**
- Maße: 115 x 175 mm
- Stärke: 3 mm
- Ref.-Nr.: 44365

Bestell-Nr. €/Stück
24 031 42 *



- **Passend für Oertli: OES 310, OES 330 LEZ**
- Maße: 169 x 169 x ø 100 mm
- Stärke: 5 mm
- Ref.-Nr.: 101626

Bestell-Nr. €/Stück
24 027 57 *



- **Passend für OERTLI: ST210-510 FDA280**
- Stärke: 2,5 mm
- Maße: 210 x 230 mm
- Ref.-Nr.: 26245

Bestell-Nr. €/Stück
24 000 86 *



- **Passend für Oertli: GS 18/20/35 C/35 EL**
- Maße: 120 x 178 mm
- Stärke: 3 mm
- Ref.-Nr.: 43737

Bestell-Nr. €/Stück
24 031 14 *



- **Passend für OERTLI: WST 201-501, VC 114(zu ÜSB)**
- Maße: 175 x 200 mm
- Stärke: 2 mm
- Ref.-Nr.: 52541

Bestell-Nr. €/Stück
24 000 88 *

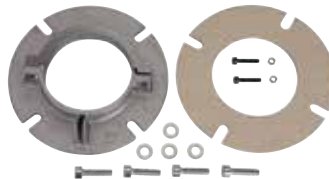

Brennerflansch

- **Passend für Oertli: OEN 150 LEV, OES 150 LE(V) 150 GE/155 LE**
- Ref.-Nr.: 107056

• **Lieferumfang:**

- Dichtung
- Befestigungssatz

Bestell-Nr. €/Set
24 031 31 *

Dichtungen



- **Speicherdichtung**
- **Passend für Oertli: OBB/OB 150-500 stehend, BNP 131 liegend**
- Maße: 80 x 100 mm
- Ref.-Nr.: 123698

Bestell-Nr. €/Stück
24 031 47 *



- **Speicherdichtung**
- **Passend für Oertli: LI 130/TA, OBS 301**
- Maße: 108 x 130 mm
- Ref.-Nr.: 126479 ersetzt 300012153
- **Lieferumfang:**
- Sprengring

Bestell-Nr. €/Stück
24 031 48 *



- **für Brennerkopf**
- **Passend für OERTLI: OPTIMAT 28(B)**
- Maße: 445 x 340 mm
- Stärke: 2,5 mm
- Ref.-Nr.: 754088

Bestell-Nr. €/Stück
24 000 73 *



- **für Brennerkopf**
- **Passend für OERTLI: OPTIMAT 20(B)**
- Maße: 320 x 340 mm
- Stärke: 2,5 mm
- Ref.-Nr.: 7540792

Bestell-Nr. €/Stück
24 000 74 *



- **für Flammkopf FKN11**
- **Passend für Oertli: OEN 150 LEV**
- Maße: 18 x 1,7 mm
- Ref.-Nr.: 107220
- **VPE = 10 Stück**

Bestell-Nr. €/VPE
24 031 46 *



- **Dichtschnur**
- **Passend für Oertli: GSRN 100 ORION**
- Material: Keramikfaser mit Selbstklebestreifen
- Maße: ø 15 x 1000 mm
- Ref.-Nr.: 121162

Bestell-Nr. €/Stück
24 031 51 *



- **Dichtschnur**
- **Passend für Oertli: GSRN 101...801 G, GSR 130 NA, GSRN 100 ORION**
- Maße: ø 10 x 1000 mm
- Ref.-Nr.: 121701

Bestell-Nr. €/Stück
24 031 50 *



- **Dichtschnur**
- **Passend für Oertli: PKR 340 Condens**
- Material: Silikon/Glasfaser
- Maße: ø 10 x 1000 mm
- Ref.-Nr.: 121870

Bestell-Nr. €/Stück
24 031 06 *

Dichtungen



- Passend für Oertli: Optimat 3015-3025
- Maße: 62 x 133 mm
- Ref.-Nr.: 306369

Bestell-Nr. €/Stück
24 027 61 *



- Gas-Dichtung**
- Passend für Oertli: OEN 330 GE/GZ/GM/GI, OEN 350 GI, OES 330 G/GE/GI, OES 350 GE/GI
 - Material: Schaumgummi
 - Maße: 33 x 45 x 10 mm
 - Ref.-Nr.: 104728
 - VPE = 5 Stück

Bestell-Nr. €/VPE
24 031 53 *

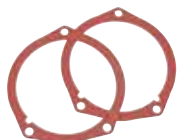

- Brennerdichtung**
- Passend für OERTLI: GSR 330 (DUO) cond.
 - Maße: 165 x 203 mm
 - Stärke: 3 mm
 - Ref.-Nr.: S103266
 - VPE = 2 Stück

Bestell-Nr. €/VPE
24 000 65 *



- für Pumpenmotor**
- Passend für OERTLI: OPTIMAT 20(B)+28(B)
 - Maße: 75 x 86 mm
 - Ref.-Nr.: 7520101
 - VPE = 2 Stück

Bestell-Nr. €/VPE
24 000 72 *



- für Kondensatwanne**
- Passend für OERTLI: OPTIMAT 20(B)+28(B)
 - Maße: ø 5 x 1400 mm
 - Ref.-Nr.: 7570792

Bestell-Nr. €/Stück
24 000 71 *



- Kupfer-Dichtung**
- Passend für Örtli Umbausatz
 - Maße: 13,5 x 15,8 x 1,4 mm
 - Ref.-Nr.: 52779
 - VPE = 10 Stück

Bestell-Nr. €/VPE
24 031 56 *

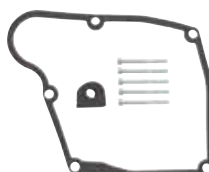

- für Kondensatwanne**
- Passend für OERTLI: OPTIMAT COMPACT (Set12)
 - Ref.-Nr.: 180266
 - Lieferumfang:
- Schrauben

Bestell-Nr. €/Stück
24 000 76 *



- für Gebläse**
- Passend für OERTLI: OPTIMAT COMPACT
 - Maße: 68 x 82 x 5 mm
 - Ref.-Nr.: 180260

Bestell-Nr. €/Stück
24 000 75 *

Sicherheitstemperaturbegrenzer / Kesselthermostate



- Sicherheitstemperaturbegrenzer**
- Passend für Oertli: GWT A (U), B (U)
 - Ansprechtemperatur: 105°C
 - Kapillarlänge: 950 mm
 - Fühler: 6,5 x 105 mm
 - Ref.-Nr.: 801337

Bestell-Nr. €/Stück
24 032 17 *



- Sicherheitstemperaturbegrenzer**
- Passend für Oertli: GSR 130 NA, PURS 140, OET 10-35 NE, PURN 140
 - Ansprechtemperatur: 100°C
 - Kapillarlänge: 2000 mm
 - Fühler: 6,5 x 100 mm
 - Ref.-Nr.: 600541 ersetzt 122768

Bestell-Nr. €/Stück
24 032 14 *



- Sicherheitstemperaturbegrenzer**
- Passend für Oertli: OET 10-35 NE
 - Kapillarlänge: 750 mm
 - Fühler: 6 x 75 mm
 - Ref.-Nr.: 600199
 - Lieferumfang:
- Befestigungsmutter

Bestell-Nr. €/Stück
24 032 19 *

- Sicherheitstemperaturbegrenzer**
- Passend für Oertli: GSRN 101...801 G, GSRN 100 ORION, OET 10-35 NE
 - Ansprechtemperatur: 100°C
 - Kapillarlänge: 3000 mm
 - Fühler: 6,5 x 90 mm
 - Ref.-Nr.: 120556
 - Lieferumfang:
- Kappe
- Mutter

Bestell-Nr. €/Stück
24 032 16 *



- Sicherheitstemperaturbegrenzer**
- Passend für Oertli: GWRN 111/112
 - Schaltpunkt: 100°C
 - Kapillarlänge: 1000 mm
 - Fühler: 8 x 50 mm
 - Ref.-Nr.: 800765
 - Lieferumfang:
- Befestigungsschrauben

Bestell-Nr. €/Stück
24 032 18 *



- Sicherheitstemperaturbegrenzer**
- Passend für Oertli: PUR 301
 - Ansprechtemperatur: 110°C
 - Kapillarlänge: 1750 mm
 - Fühler: 6 x 75 mm
 - Ref.-Nr.: 988601
 - Lieferumfang:
- Befestigungsmaterial

Bestell-Nr. €/Stück
24 032 15 *



- Sicherheitstemperaturbegrenzer**
- Passend für Oertli: GVR 140 Condens-DE
 - Schaltpunkt: 95°C
 - Ref.-Nr.: 292311

Bestell-Nr. €/Stück
60 075 28 *



- Sicherheitstemperaturbegrenzer**
- Passend für OERTLI: GSR 300E + 400E, GS 18/20 HA
 - Typ: Jumo EM-80
 - Ansprechtemperatur: 80°C
 - Kapillarlänge: 600 mm
 - Fühler: ø 6 x 80 mm
 - Ref.-Nr.: 51349

Bestell-Nr. €/Stück
24 001 25 *



- Kesselthermostat**
- Passend für OERTLI: PUS 301...701
 - Einstellbereich: 0-90°C
 - Kapillarlänge: 1500 mm
 - Fühler: 6 x 87 mm
 - Ref.-Nr.: 015081
 - Lieferumfang:
- Befestigungsschrauben
- Drehknopf

Bestell-Nr. €/Stück
24 032 21 *



- Kesselthermostat**
- Passend für OERTLI: ÖSB
 - Typ: TR 2
 - Einstellbereich: 0-90°C
 - Kapillarlänge: 1500 mm
 - Fühler: ø 6,5 x 100 mm
 - Ref.-Nr.: 189707

Bestell-Nr. €/Stück
24 001 31 *



- Kesselthermostat**
- Passend für OERTLI: PU-11
 - Einstellbereich: 30°C-90°C
 - Ref.-Nr.: 121890 ersetzt 120557/603041

Bestell-Nr. €/Stück
24 032 22 *

Diverse Ersatzteile

 <p>Regelthermostat <ul style="list-style-type: none"> • Passend für OERTLI: GWRN 111/112 • Kapillarlänge: 900 mm • Fühler: 6 x 130 mm • Ref.-Nr.: 800747 • Lieferumfang: - Befestigungsschrauben </p> <p>Bestell-Nr. €/Stück 24 032 23 *</p>	 <p>Temperaturregler <ul style="list-style-type: none"> • Passend für OERTLI: ÖK Kessel • Typ: TRZ 3445 • Ausführung: 2-Stufig • Einstellbereich: 30-90°C • Kapillarlänge: 2500 mm • Fühler: ø 6,5 x 95 mm • Ref.-Nr.: 61188 </p> <p>Bestell-Nr. €/Stück 24 001 30 *</p>
 <p>Rücklauffühler <ul style="list-style-type: none"> • Passend für OERTLI: Optimat 2000 • Ausführung: NTC • Anschluss: M6 • Ref.-Nr.: 701216 </p> <p>Bestell-Nr. €/Stück 24 032 26 *</p>	 <p>Kontaktfühler NTC <ul style="list-style-type: none"> • Passend für OERTLI: GVR 140 Condens • Anschluss: M6 • Ref.-Nr.: 292837 </p> <p>Bestell-Nr. €/Stück 24 031 00 *</p>
 <p>Abgastemperaturwächter <ul style="list-style-type: none"> • Passend für OERTLI: GSR 130 NA, GSRN 100 ORION • Ref.-Nr.: 125043 </p> <p>Bestell-Nr. €/Stück 24 032 25 *</p>	 <p>Abgasfühler NTC <ul style="list-style-type: none"> • Passend für OERTLI: Optimat 3000 • Ausführung: NTC • Ref.-Nr.: 295145 • Lieferumfang: - Tülle - Schraube </p> <p>Bestell-Nr. €/Stück 24 030 95 *</p>
 <p>Kesselfühler <ul style="list-style-type: none"> • Passend für OERTLI: OPTIMAT 2000 • Anschluss: DN 10 (3/8") / Flachstecker 6,3 mm • Fühler: ø 5 x 69 mm • Ref.-Nr.: 284799 </p> <p>Bestell-Nr. €/Stück 24 000 90 *</p>	 <p>Brennerthermostat <ul style="list-style-type: none"> • Passend für OERTLI: ÖK/ÖSB • Ref.-Nr.: 53775 </p> <p>Bestell-Nr. €/Stück 24 031 22 *</p>
 <p>Wasserdruckschalter <ul style="list-style-type: none"> • Passend für OERTLI: OPTIMAT 20(B), 28(B), 21 BG, 31BG, 51BG • Anschluss: DN 15 (1/2") • Ref.-Nr.: 7570785 </p> <p>Bestell-Nr. €/Stück 24 001 39 *</p>	 <p>Wasserdruckschalter <ul style="list-style-type: none"> • Passend für OERTLI: Optimat 2000 • Ref.-Nr.: 702138 • Lieferumfang: - O-Ringe - Schlauchtülle </p> <p>Bestell-Nr. €/Stück 24 031 19 *</p>
 <p>Drucksensor <ul style="list-style-type: none"> • Passend für OERTLI: OPTIMAT COMPACT • Kabellänge: 900 mm • Maße: ø 35 x 57 mm • Ref.-Nr.: 200018030 • Lieferumfang: - Anschlusskabel </p> <p>Bestell-Nr. €/Stück 24 000 81 *</p>	 <p>Wippschalter <ul style="list-style-type: none"> • Passend für OERTLI • Ausführung: Hand/Automatik • Ref.-Nr.: 59357 </p> <p>Bestell-Nr. €/Stück 24 001 41 *</p>
 <p>Wippschalter <ul style="list-style-type: none"> • Ausführung: 2-pol. Ein/Aus • Ref.-Nr.: 49201 </p> <p>Bestell-Nr. €/Stück 24 032 32 *</p>	 <p>Wippschalter <ul style="list-style-type: none"> • Passend für OERTLI: OPTIMAT 20(B)+28(B) • Ausführung: Netzschalter / rot • Ref.-Nr.: 7555728 </p> <p>Bestell-Nr. €/Stück 24 001 07 *</p>
 <p>Schaltfeld <ul style="list-style-type: none"> • Passend für OERTLI: GSR 140 Condens • Ref.-Nr.: 200006301 </p> <p>Bestell-Nr. €/Stück 24 031 26 *</p>	 <p>Drahtwiderstand 1,5 KΩ <ul style="list-style-type: none"> • Passend für OERTLI: ÖK 114-184, ÖSB 114-184, SHO 114-184 • Anschluss: Flachstecker 6,3 mm • Maße: ø 14 x 64 mm • Ref.-Nr.: 53703 </p> <p>Bestell-Nr. €/Stück 24 000 78 *</p>
 <p>Elektronik für Dosierungspumpensteuerung <ul style="list-style-type: none"> • Passend für OERTLI: ÖK/ÖSB/SHO 114-184 • Ref.-Nr.: 58000 </p> <p>Bestell-Nr. €/Stück 24 031 13 *</p>	 <p>Abgaswächter <ul style="list-style-type: none"> • Passend für OERTLI: GSRN 100 ORION • Ref.-Nr.: 121057 </p> <p>Bestell-Nr. €/Stück 24 032 24 *</p>
 <p>Schnellentlüfter <ul style="list-style-type: none"> • Passend für Oertli: Optimat 2000 • Größe: DN 10 (3/8") • Ref.-Nr.: 85000023 ersetzt 600736 </p> <p>Bestell-Nr. €/Stück 24 031 58 *</p>	 <p>Wassermengenregler <ul style="list-style-type: none"> • Passend für OERTLI: GWT A (B), U (B) • Maße: ø 16 mm • Ref.-Nr.: 801335 </p> <p>Bestell-Nr. €/Stück 24 032 30 *</p>

Diverse Ersatzteile



Gaskombiventil

- Passend für OERTLI: RLN 5/8 - 18/30, RLN 9/15-2-18/30-2, RLN 23/28 - 36/60
- Typ: Sit Nova 826 0826010
- Ref.-Nr.: 60205

Bestell-Nr. €/Stück
50 000 02 *



Gaskombiventil

- Passend für OERTLI: Optimat 28(B)
- Typ: Honeywell VR4605VA1009U
- Ref.-Nr.: 7570715

Bestell-Nr. €/Stück
50 000 01 *



Standarddruckregler Typ V5306 E 1010

- Passend für OERTLI: Ekatherm G 28-55, RK 38-78
- Ref.-Nr.: 46751

Bestell-Nr. €/Stück
24 031 60 *



Gebläse

- Passend für OERTLI: OEK/SHO U.PE
- Typ: GE2108-AA33-87
- Ref.-Nr.: 53695

Bestell-Nr. €/Stück
24 000 93 *



Gebläse

- Passend für OERTLI: OPTIMAT COMPACT
- Typ: RG148/1200-3612
- Ref.-Nr.: 180220
- Lieferumfang:
 - Dichtung
 - Schrauben

Bestell-Nr. €/Stück
24 000 94 *



Gebläse

- Passend für OERTLI: OPTIMAT 2000 bis 35.3000, GVR Condens
- Typ: G1G126-AC11-22
- Leistung: 60 W
- Drehzahl: 6050 U/min
- Ref.-Nr.: 284354 ersetzt 284359
- Lieferumfang:
 - Dichtung

Bestell-Nr. €/Stück
24 031 99 *



Halter NOX-Stäbe

- Passend für OERTLI: RK 38-78/RKNE 10-35
- Maße: 180 x 80 x 65 mm
- Ref.-Nr.: 52126

Bestell-Nr. €/Stück
24 000 97 *



Halteblech NOX-Stäbe

- Passend für OERTLI
- Maße: 70 x 35 x 7 mm
- Ref.-Nr.: 58062

Bestell-Nr. €/Stück
24 000 96 *



Sicherheitsblech NOX-Stäbe

- Passend für OERTLI: NOX-Stäbe
- Ausführung: Nr.142.0008.00
- Maße: 25 x 36 x 10 mm
- Ref.-Nr.: 58063

Bestell-Nr. €/Stück
24 001 21 *



Klemmbügel für Führungsblech

- Passend für OERTLI: NOX-Stäbe
- Maße: 72 x 53 x 11 mm
- Ref.-Nr.: 58060

Bestell-Nr. €/Stück
24 001 05 *



Sicherheitsbügel

- Passend für OERTLI
- Maße: 25 x 56 x 14 mm
- Ref.-Nr.: 52125
- Lieferumfang:
 - Befestigungsschrauben

Bestell-Nr. €/Stück
24 001 22 *



Führungsblech für NOX-Stäbe

- Passend für OERTLI: NOX-Stäbe
- Maße: 24 x 53 x 6 mm
- Ref.-Nr.: 58061

Bestell-Nr. €/Stück
24 000 91 *



Retarder-Satz

- Passend für Oertli: Optimat 3015-3025
- Maße: 135 x 80 mm
- Ref.-Nr.: 7763515
- ersetzt 295184

Bestell-Nr. €/Stück
24 028 71 *



Brennerring oben

- Passend für OERTLI: ÖK-ÖSB-SHO 114-184
- Maße: ø 215 mm
- Ref.-Nr.: 7089997

Bestell-Nr. €/Stück
24 031 17 *



Strömungssicherung

- Passend für OERTLI: GSR 130 NA
- Ref.-Nr.: 180105

Bestell-Nr. €/Stück
24 031 59 *



Retarder-Satz

- Passend für Oertli: Optimat 3015-3025
- Maße: 100 x 80 mm
- Ref.-Nr.: 7763617
- ersetzt 295212

Bestell-Nr. €/Stück
24 028 72 *



Ausdehnungsgefäß

- Passend für OERTLI: Optimat 2000
- Typ: CRF 10
- Maße: 440 x 250 x 95 mm
- Größe: 10 Liter
- Anschluss: DN 10 (3/8")
- Ref.-Nr.: 289792

Bestell-Nr. €/Stück
24 031 29 *



Ausdehnungsgefäß

- Passend für OERTLI: Optimat 20
- Maße: ø 305 x 290 mm
- Größe: 12 Liter
- Ref.-Nr.: 7580800

Bestell-Nr. €/Stück
24 000 62 *

Diverse Ersatzteile



Brennerstab

- Passend für OERTLI: RK 30-60RK 30-60
- Maße: 57 x 57 x 495 mm
- Ref.-Nr.: 7147636

Bestell-Nr. €/Stück
29 000 07 *



Brennerlanze

- Passend für OERTLI: GSRN 101 801G
- Maße: 62 x 82 x 270 mm
- Ref.-Nr.: 122999

Bestell-Nr. €/Stück
24 031 33 *



Brennerlanze

- Passend für OERTLI: GSRH 401G
- Maße: 60 x 74 x 325 mm
- Ref.-Nr.: 801028

Bestell-Nr. €/Stück
24 031 32 *



Brennerlanze

- Passend für OERTLI: RLN/KLN
- Maße: 52 x 100 x 370 mm
- Ref.-Nr.: 60171 ersetzt 58353

Bestell-Nr. €/Stück
24 000 84 *



Brennerlanze

- Passend für OERTLI
- Maße: ø Rohr 52 x 310 mm
- Ref.-Nr.: 45051

Bestell-Nr. €/Stück
24 000 69 *



Kesselbürste

- Passend für OERTLI: RKS/RKN/KLN/RLN
- Besatz: Stahldraht gewellt
- Besatzlänge: 80 mm
- Stiellänge: 450 mm
- Bürstenkopf: 6 x 25 mm
- Ref.-Nr.: 53498

Bestell-Nr. €/Stück
24 001 14 *



Umwälzpumpe

- Passend für OERTLI: Optimat Compact
- Typ: HU15/6-2
- Ref.-Nr.: 180231

Bestell-Nr. €/Stück
90 016 99 *

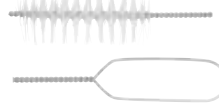

Kesselbürste

- Passend für OERTLI: GSRN 101...801 G, GSRN 100 Orion
- Besatz: Nylon transparent
- Besatzlänge: 100 mm
- Stiellänge: 500 mm
- Bürstenkopf: 10 x 45 mm
- Ref.-Nr.: 121110

Bestell-Nr. €/Stück
24 031 35 *



Umwälzpumpe

- Passend für Oertli: Optimat 200
- Typ: UPS 15-60 130
- Ausführung: 3-stufig
- Anschlussgröße: DN 25 (1") AG
- Spannung: 230 V/50 Hz
- Ref.-Nr.: 702177

Bestell-Nr. €/Stück
24 032 28 *



Umwälzpumpe

- Passend für Oertli: Optimat 200
- Typ: UPS 15-50 130
- Ausführung: 3-stufig
- Anschlussgröße: DN 25 (1") AG
- Spannung: 230 V/50 Hz
- Baulänge: 130 mm
- Ref.-Nr.: 287388
- Lieferumfang: - Dichtungen

Bestell-Nr. €/Stück
24 032 27 *



Umwälzpumpe

- Passend für Oertli: GWRN 111/112
- Typ: RARS25/6-1
- Anschlussgröße: DN 40 (1 1/2") AG
- Baulänge: 130 mm
- Ref.-Nr.: 701248 ersetzt 801187

Bestell-Nr. €/Stück
24 032 29 *



Umwälzpumpe

- Passend für OERTLI: Optimat 20/80 Bj.98
- Typ: AOHUL15/6-3-P
- Ref.-Nr.: 7540161

Bestell-Nr. €/Stück
90 017 00 *

OLYMP

Zünderlektroden



- Passend für Olymp: 33/50DV LN, Silent-Star
- Isolator: 25 x 40 mm
- Draht: 3 + 12 + 3 mm
- Ref.-Nr.: 140258

Bestell-Nr. €/Stück
29 045 25 *



- Passend für Olymp 30/60/80/110 DV ab 1987
- Isolator: 25 x 59 mm
- Draht: 2 x 4+18 mm
- Anschluss: 4 mm
- Ref.-Nr.: 140248

Bestell-Nr. €/Stück
29 003 01 *



- Passend für Olymp: 33DV
- Isolator: 25 x 40 mm
- Draht: 2 x 6+12+4 mm
- Anschluss: 4 mm
- Ref.-Nr.: 140256

Bestell-Nr. €/Stück
29 044 06 *



- Passend für Olymp DV bis 1986
- Isolator: 36 x 45 mm
- Draht: 2 x 26+10+25 mm
- Anschluss: 6,3 mm
- Ref.-Nr.: 140253

Bestell-Nr. €/Stück
29 003 02 *



- Passend für Olymp AirVac 22/16-30 ab Bj. 8/99
- Isolator: 5 x 80 mm
- Draht gebogen: 15+22 mm
- Anschluss: 4 mm
- Ref.-Nr.: 140263

Bestell-Nr. €/Stück
29 044 46 *



- Passend für Olymp AirVac 22/16-30 bis Bj. 8/99
- Isolator: 7/8,5 x 70 mm
- Draht: 30+25 mm
- Anschluss: 4 mm
- Ref.-Nr.: 140262

Bestell-Nr. €/Stück
29 044 44 *

Diverse Ersatzteile



Ionisationselektrode

- Passend für Olymp AirVac 22/16-30 bis Bj. 8/99
- Isolator: 6 x 80 mm
- Draht: 50+32 mm
- Anschluss: 4 mm
- Ref.-Nr.: 140261

Bestell-Nr. €/Stück
29 044 45 *



Ionisationselektrode

- Passend für Olymp: Star 33-100 GE
- Ref.-Nr.: 140215

Bestell-Nr. €/Stück
29 045 26 *



Ölfeuerungsautomat TF834.3

- Passend für Olymp Viscostar 33DV bis Bj. 2000, Viscostar 50DV LN, 50 DV 2P LN, Superstar 33DV
- Auch Ersatz für TF 834.1/2/8740E
- Ref.-Nr.: 160210

Bestell-Nr. €/Stück
20 033 41 *



Feuerungsautomat LOA 24.171 B27

- Passend für Olymp Viscostar 33DV LN bis Bj. 2000, Viscostar 25/35/50DV LN, 50DV 2P LN, Viscostar 60/80, 110DV+2P, Superstar 33DV
- Ref.-Nr.: 160860

Bestell-Nr. €/Stück
20 015 03 *



Ölbrennerpumpe ALE 35 C 93342 4P 0500

- Passend für Olymp Viscostar 25-110 DV/LN, AirVac, SilentStar
- Mit Hydraulikausgang
- Ref.-Nr.: 120128

Ausführung	Bestell-Nr.	€/Stück
Für 1-stufigen Brenner	26 019 28	*
Für 2-stufigen Brenner	26 019 48	*



Flammenfühler MZ770S

- Passend für Olymp Viscostar 60/80, 33DV bis Bj. 2000, 110DV+2P, Superstar 33DV
- Steckbar ohne Adapter/Stopfen
- Ref.-Nr.: 160409

Bestell-Nr. €/Stück
20 005 26 *



Zündeinheit EB14 MS

- Passend für Olymp DV25-100, Star 33GE-100GE/LN
- Ersetzt Typ EBI 052 F0030
- Ref.-Nr.: 140110

Bestell-Nr. €/Stück
28 029 16 *



Flammenfühler

- **QRB 1 B-A068B70B/A148B70B**
- Passend für Olymp Viscostar 33DV bis Bj. 2000, Superstar 33DV, Viscostar 60/80, 110DV+2P
- Kabellänge: 700 mm
- Ref.-Nr.: 160863

Bestell-Nr. €/Stück
20 016 03 *



Zündtrafo ZA 23075 E43

- Identisch von E8-46
- Sekundärspannung: 2 x 3,75 kV
- Sekundärstrom: 23 mA
- Betriebsart: AB
- Einschaltdauer: 20%
- Primär: Steckanschluss/Rapa
- Sekundär: Form D Anschluss 4 mm
- Ref.-Nr.: 160 111 610

Bestell-Nr. €/Stück
28 001 04 *



Brennermotor

- Passend für Olymp Viscostar 33DV, Star 33 GE LN
- Spannung: 230 V/50 Hz
- Leistung: 90 W
- Linkslauf: 2800 U/min
- Pumpenaufnahme-ø: 32 mm
- Ref.-Nr.: 110120

Bestell-Nr. €/Stück
24 011 49 *



Luftklappenstellantrieb

- Passend für Olymp 30-110DV
- Ref.-Nr.: 195218

Bestell-Nr. €/Stück
24 013 18 *



Brennermotor

- Passend für Olymp 30DV-110DV, Viscostar/LN, Air-Vac und Silentstar
- Spannung: 230 V/50 Hz
- Leistung: 90 W
- Linkslauf: 2750 U/min
- Pumpenaufnahme-ø: 32 mm
- Ref.-Nr.: 110136

Bestell-Nr. €/Stück
24 011 24 *



Luftklappenstellantrieb

- Passend für Olymp Viscostar DV 2-10
- Ref.-Nr.: 190160

Bestell-Nr. €/Stück
24 013 16 *



Anschlusskabel für Ölvorwärmer

- Passend für Danfoss, Satronic und Viskostat Ölvorwärmer
- Länge: 700 mm

Bestell-Nr. €/Stück
23 001 09 *



Luftklappenstellantrieb

- Passend für Olymp 33DV
- Ref.-Nr.: 190150

Bestell-Nr. €/Stück
24 013 17 *

info Weitere Ölvorwärmer finden Sie auf der folgenden Seite.

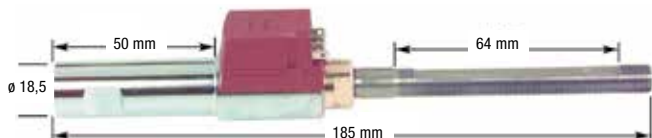

Ölvorwärmer

- Passend für Olymp: Viscostar 33DV 2P
- Ref.-Nr.: 513004

Bestell-Nr. €/Stück
23 023 09 *

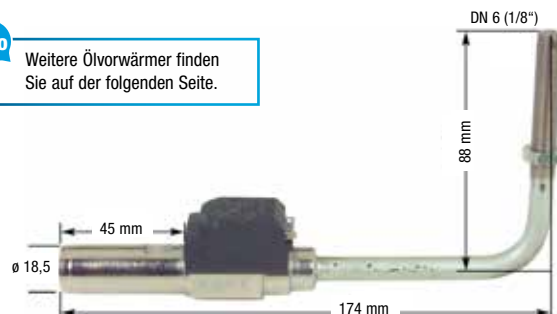

Ölvorwärmer

- Passend für Olymp NT 30
- Leistung: 110 W
- Ref.-Nr.: 518001

Bestell-Nr. €/Stück
23 023 08 *