











Stauscheiben

| | | | | | | | | | | | | | | | | | | | |
|--|-------------|---------|------------------|---|---|-------------|---------|------------------|---|---|-------------|---------|------------------|---|--|-------------|---------|------------------|---|
|  <ul style="list-style-type: none"> • Passend für weishaupt: WL 5-A-H-2 LN • Ref.-Nr.: 241 050 1410/2 <table border="0"> <tr> <td>Bestell-Nr.</td> <td>€/Stück</td> </tr> <tr> <td>24 016 78</td> <td>*</td> </tr> </table> | Bestell-Nr. | €/Stück | 24 016 78 | * |  <ul style="list-style-type: none"> • Passend für weishaupt: WL 5-B, WL 5-A-H • Ausführung: 4-Schlitze • ø: 66 mm • Ref.-Nr.: 241 200 1417/2 <table border="0"> <tr> <td>Bestell-Nr.</td> <td>€/Stück</td> </tr> <tr> <td>24 024 87</td> <td>*</td> </tr> </table> | Bestell-Nr. | €/Stück | 24 024 87 | * |  <ul style="list-style-type: none"> • Passend für weishaupt: WL 5-A-H, WL 10-A, 5-A, WL 20-1 • ø: 66 mm • Ref.-Nr.: 241 200 1420/2 <table border="0"> <tr> <td>Bestell-Nr.</td> <td>€/Stück</td> </tr> <tr> <td>24 015 99</td> <td>*</td> </tr> </table> | Bestell-Nr. | €/Stück | 24 015 99 | * |  <ul style="list-style-type: none"> • Passend für weishaupt: W 20-3, WL 20-A • ø: 90 mm • Ref.-Nr.: 241 200 1422/2 <table border="0"> <tr> <td>Bestell-Nr.</td> <td>€/Stück</td> </tr> <tr> <td>24 016 02</td> <td>*</td> </tr> </table> | Bestell-Nr. | €/Stück | 24 016 02 | * |
| Bestell-Nr. | €/Stück | | | | | | | | | | | | | | | | | | |
| 24 016 78 | * | | | | | | | | | | | | | | | | | | |
| Bestell-Nr. | €/Stück | | | | | | | | | | | | | | | | | | |
| 24 024 87 | * | | | | | | | | | | | | | | | | | | |
| Bestell-Nr. | €/Stück | | | | | | | | | | | | | | | | | | |
| 24 015 99 | * | | | | | | | | | | | | | | | | | | |
| Bestell-Nr. | €/Stück | | | | | | | | | | | | | | | | | | |
| 24 016 02 | * | | | | | | | | | | | | | | | | | | |
|  <ul style="list-style-type: none"> • Passend für weishaupt: WL 10/3-D • Ausführung: 6-Schlitze • ø: 90 mm • Ref.-Nr.: 241 110 1407/2 <table border="0"> <tr> <td>Bestell-Nr.</td> <td>€/Stück</td> </tr> <tr> <td>24 024 88</td> <td>*</td> </tr> </table> | Bestell-Nr. | €/Stück | 24 024 88 | * |  <ul style="list-style-type: none"> • Passend für weishaupt: WL 20-3 • Ausführung: 6-Schlitze • ø: 90 mm • Ref.-Nr.: 241 200 1419/2 <table border="0"> <tr> <td>Bestell-Nr.</td> <td>€/Stück</td> </tr> <tr> <td>24 024 92</td> <td>*</td> </tr> </table> | Bestell-Nr. | €/Stück | 24 024 92 | * |  <ul style="list-style-type: none"> • Passend für weishaupt: WL 10/2-D • ø: 74 mm • Ref.-Nr.: 241 110 1404/2 <table border="0"> <tr> <td>Bestell-Nr.</td> <td>€/Stück</td> </tr> <tr> <td>24 024 89</td> <td>*</td> </tr> </table> | Bestell-Nr. | €/Stück | 24 024 89 | * |  <ul style="list-style-type: none"> • Passend für weishaupt: WL 20-2 • Ausführung: 5-Schlitze • ø: 73 mm • Ref.-Nr.: 241 200 1421/2 <table border="0"> <tr> <td>Bestell-Nr.</td> <td>€/Stück</td> </tr> <tr> <td>24 024 91</td> <td>*</td> </tr> </table> | Bestell-Nr. | €/Stück | 24 024 91 | * |
| Bestell-Nr. | €/Stück | | | | | | | | | | | | | | | | | | |
| 24 024 88 | * | | | | | | | | | | | | | | | | | | |
| Bestell-Nr. | €/Stück | | | | | | | | | | | | | | | | | | |
| 24 024 92 | * | | | | | | | | | | | | | | | | | | |
| Bestell-Nr. | €/Stück | | | | | | | | | | | | | | | | | | |
| 24 024 89 | * | | | | | | | | | | | | | | | | | | |
| Bestell-Nr. | €/Stück | | | | | | | | | | | | | | | | | | |
| 24 024 91 | * | | | | | | | | | | | | | | | | | | |
|  <ul style="list-style-type: none"> • Passend für weishaupt: WL 20-C/1LN, WL 30-1LN • Ausführung: 6-Schlitze • ø: 90 mm • Ref.-Nr.: 241 200 1453/2 <table border="0"> <tr> <td>Bestell-Nr.</td> <td>€/Stück</td> </tr> <tr> <td>24 024 94</td> <td>*</td> </tr> </table> | Bestell-Nr. | €/Stück | 24 024 94 | * |  <ul style="list-style-type: none"> • Passend für weishaupt: W 20/1-C • Ausführung: 6-Schlitze • Länge: 145 mm • ø: 90 mm • Ref.-Nr.: 241 210 1407/2 <table border="0"> <tr> <td>Bestell-Nr.</td> <td>€/Stück</td> </tr> <tr> <td>24 024 93</td> <td>*</td> </tr> </table> | Bestell-Nr. | €/Stück | 24 024 93 | * |  <ul style="list-style-type: none"> • Passend für weishaupt: WL 30-C • Ausführung: 6-Schlitze • Länge: 158 mm • ø: 105 mm • Ref.-Nr.: 241 300 1405/2 • Lieferumfang: - Befestigungsschrauben für Düsenstock und Zündelektrode <table border="0"> <tr> <td>Bestell-Nr.</td> <td>€/Stück</td> </tr> <tr> <td>24 024 90</td> <td>*</td> </tr> </table> | Bestell-Nr. | €/Stück | 24 024 90 | * | | | | | |
| Bestell-Nr. | €/Stück | | | | | | | | | | | | | | | | | | |
| 24 024 94 | * | | | | | | | | | | | | | | | | | | |
| Bestell-Nr. | €/Stück | | | | | | | | | | | | | | | | | | |
| 24 024 93 | * | | | | | | | | | | | | | | | | | | |
| Bestell-Nr. | €/Stück | | | | | | | | | | | | | | | | | | |
| 24 024 90 | * | | | | | | | | | | | | | | | | | | |

Stauscheiben Gas-Brenner

| | | | | | | | | | | | | | | | | | | | | | | | | |
|--|-------------|---------|------------------|---|---|-------------|---------|------------------|---|--|-------------|---------|------------------|---|---|-------------|---------|------------------|---|--|-------------|---------|------------------|---|
|  <ul style="list-style-type: none"> • Passend für weishaupt: WG1-N • Ausführung: 8-Schlitze • ø: 77 mm • Ref.-Nr.: 137 101 1402/7 <table border="0"> <tr> <td>Bestell-Nr.</td> <td>€/Stück</td> </tr> <tr> <td>24 024 96</td> <td>*</td> </tr> </table> | Bestell-Nr. | €/Stück | 24 024 96 | * |  <ul style="list-style-type: none"> • Passend für weishaupt: WG10-A • Ausführung: 8-Schlitze • ø: 74 mm • Ref.-Nr.: 232 100 1409/7 <table border="0"> <tr> <td>Bestell-Nr.</td> <td>€/Stück</td> </tr> <tr> <td>24 024 97</td> <td>*</td> </tr> </table> | Bestell-Nr. | €/Stück | 24 024 97 | * |  <ul style="list-style-type: none"> • Passend für weishaupt: WG20-0-A (Stadtgas) • Ausführung: 8-Schlitze • ø: 90 mm • Ref.-Nr.: 232 200 1409/7 <table border="0"> <tr> <td>Bestell-Nr.</td> <td>€/Stück</td> </tr> <tr> <td>24 024 98</td> <td>*</td> </tr> </table> | Bestell-Nr. | €/Stück | 24 024 98 | * |  <ul style="list-style-type: none"> • Passend für weishaupt: WG20-1-A Stadtgas • Ausführung: 8-Schlitze • ø: 90 mm • Ref.-Nr.: 232 200 1416/7 <table border="0"> <tr> <td>Bestell-Nr.</td> <td>€/Stück</td> </tr> <tr> <td>24 025 01</td> <td>*</td> </tr> </table> | Bestell-Nr. | €/Stück | 24 025 01 | * |  <ul style="list-style-type: none"> • Passend für weishaupt: WG20-0-A-LN • Ausführung: 8-Schlitze • ø: 90 mm • Ref.-Nr.: 232 200 1440/7 <table border="0"> <tr> <td>Bestell-Nr.</td> <td>€/Stück</td> </tr> <tr> <td>24 024 99</td> <td>*</td> </tr> </table> | Bestell-Nr. | €/Stück | 24 024 99 | * |
| Bestell-Nr. | €/Stück | | | | | | | | | | | | | | | | | | | | | | | |
| 24 024 96 | * | | | | | | | | | | | | | | | | | | | | | | | |
| Bestell-Nr. | €/Stück | | | | | | | | | | | | | | | | | | | | | | | |
| 24 024 97 | * | | | | | | | | | | | | | | | | | | | | | | | |
| Bestell-Nr. | €/Stück | | | | | | | | | | | | | | | | | | | | | | | |
| 24 024 98 | * | | | | | | | | | | | | | | | | | | | | | | | |
| Bestell-Nr. | €/Stück | | | | | | | | | | | | | | | | | | | | | | | |
| 24 025 01 | * | | | | | | | | | | | | | | | | | | | | | | | |
| Bestell-Nr. | €/Stück | | | | | | | | | | | | | | | | | | | | | | | |
| 24 024 99 | * | | | | | | | | | | | | | | | | | | | | | | | |
|  <ul style="list-style-type: none"> • Passend für weishaupt: WG20-1-A-LN • Ausführung: 8-Schlitze • ø: 95 mm • Ref.-Nr.: 232 200 1441/7 <table border="0"> <tr> <td>Bestell-Nr.</td> <td>€/Stück</td> </tr> <tr> <td>24 025 02</td> <td>*</td> </tr> </table> | Bestell-Nr. | €/Stück | 24 025 02 | * |  <ul style="list-style-type: none"> • Passend für weishaupt: WG40 • Ausführung: 8-Schlitze • ø: 120 mm • Ref.-Nr.: 232 400 1415/7 <table border="0"> <tr> <td>Bestell-Nr.</td> <td>€/Stück</td> </tr> <tr> <td>24 025 05</td> <td>*</td> </tr> </table> | Bestell-Nr. | €/Stück | 24 025 05 | * |  <ul style="list-style-type: none"> • Passend für weishaupt: WG30-A • Ausführung: 8-Schlitze • ø: 102 mm • Ref.-Nr.: 232 300 1410/7 <table border="0"> <tr> <td>Bestell-Nr.</td> <td>€/Stück</td> </tr> <tr> <td>24 025 04</td> <td>*</td> </tr> </table> | Bestell-Nr. | €/Stück | 24 025 04 | * |  <ul style="list-style-type: none"> • Passend für weishaupt: WG30-C • Ausführung: 8-Schlitze • ø: 105 x 36 mm • Ref.-Nr.: 232 310 1415/7 <table border="0"> <tr> <td>Bestell-Nr.</td> <td>€/Stück</td> </tr> <tr> <td>24 025 03</td> <td>*</td> </tr> </table> | Bestell-Nr. | €/Stück | 24 025 03 | * |  <ul style="list-style-type: none"> • Passend für weishaupt: WG20-0-A-NA-U • Ausführung: 4-Schlitze • ø: 90 mm • Ref.-Nr.: 232 200 1444/7 <table border="0"> <tr> <td>Bestell-Nr.</td> <td>€/Stück</td> </tr> <tr> <td>24 025 00</td> <td>*</td> </tr> </table> | Bestell-Nr. | €/Stück | 24 025 00 | * |
| Bestell-Nr. | €/Stück | | | | | | | | | | | | | | | | | | | | | | | |
| 24 025 02 | * | | | | | | | | | | | | | | | | | | | | | | | |
| Bestell-Nr. | €/Stück | | | | | | | | | | | | | | | | | | | | | | | |
| 24 025 05 | * | | | | | | | | | | | | | | | | | | | | | | | |
| Bestell-Nr. | €/Stück | | | | | | | | | | | | | | | | | | | | | | | |
| 24 025 04 | * | | | | | | | | | | | | | | | | | | | | | | | |
| Bestell-Nr. | €/Stück | | | | | | | | | | | | | | | | | | | | | | | |
| 24 025 03 | * | | | | | | | | | | | | | | | | | | | | | | | |
| Bestell-Nr. | €/Stück | | | | | | | | | | | | | | | | | | | | | | | |
| 24 025 00 | * | | | | | | | | | | | | | | | | | | | | | | | |

Feuerungsautomaten und Zubehör



Feuerungsmanager W-FM10
 • Passend für weishaupt: WL-20-C-Z, WL-10-D-Z / WG-20-C, WG-10-D-Z
 • Typ: W-FM10 LMO82.120C2WH
 • Ref.-Nr.: 600 475

Bestell-Nr. €/Stück
20 034 19 *



Feuerungsmanager W-FM05 113
 • Passend für weishaupt: WL5-PA-H purflam
 • Typ: W-FM05 LMO82.113C2WH
 • Ref.-Nr.: 600 472 ersetzt 600 380

Bestell-Nr. €/Stück
20 034 18 *



Öl-Feuerungsautomat
 • Passend für Weishaupt: WL-20-C, WL-10-D, WL-5-B / WG-20-C, WG-5
 • Typ: W-FM05, LMO 82.110 C2WH ersetzt LMO82.100 C2 WH
 • Ref.-Nr.: 600 470 ersetzt 600 333, 600 317 und 600 307

Bestell-Nr. €/Stück
20 015 34 *



Feuerungsautomat W-FM25 V1.1
 • Passend für: weishaupt WG 10/20 (benötigtes Zubehör 20 034 58) WL/WG 30-C und WL/WG 40
 Version: Brenner mit eingebautem Motorschutz (benötigtes Zubehör Adapter 20 034 59) WL/WG 30-C und WL/WG40
 Version: Brenner ohne eingebauten Motorschutz (benötigtes Zubehör 20 034 60)
 • Typ: Dungs W-FM 25 V 1.1 ersetzt mit Zubehör Typ W-FM 20 V 3.11 (Ref.-Nr.: 600 384)
 • Ref.-Nr.: 230 301 0044/0
 • **Lieferumfang:**
 - Stecker Nr. 15 Bestell-Nr. €/Stück
 - Betriebsanleitung **20 034 57** *



Haltebügel für W-FM 25
 • Passend für weishaupt: zum Umbau auf Feuerungsmanager W-FM 25, bei WL30/WG 30-C und WL/WG40, bei Brennaversion ohne eingebautem Motorschutz
 • Ref.-Nr.: 230 401 0008/0
 • **Lieferumfang:**
 - Adapterkabel Nr. 4

Bestell-Nr. €/Stück
20 034 60 *

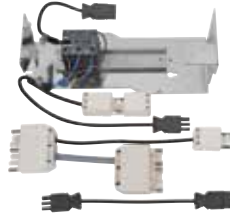

Haltebügel für W-FM 25
 • Passend für weishaupt: zum Umbau auf Feuerungsmanager W-FM 25, bei WL30/WG 30-C und WL/WG40, bei Brennaversion mit eingebautem Motorschutz
 • Ref.-Nr.: 230 301 0043/0
 • **Lieferumfang:**
 - Motorschutz
 - Steckverbindungen

Bestell-Nr. €/Stück
20 034 59 *



Haltebügel für W-FM 25
 • Passend für weishaupt: zum Umbau auf Feuerungsmanager W-FM 25, bei WG10, WG20
 • Ref.-Nr.: 230 101 0028/0

Bestell-Nr. €/Stück
20 034 58 *



Anschlusskonsole
 • Passend für: weishaupt WG10/20
 • Typ: AK820.01 S03
 • Ref.-Nr.: 232 200 1206/2

Bestell-Nr. €/Stück
20 034 13 *



Weitere Feuerungsautomaten finden Sie ab Seite 17.

Zündeinrichtungen & Zündtransformatoren



Zündeinheit W-ZG 01
 • Passend für weishaupt: WL 5, WL 10, WL 20, WL 30 NEU, WL 40 (2-polig), WG 10, WG 20, WG 30 NEU, WG 40 (1-polig)
 • Baureihe-Aussetzbetrieb
 • Nachfolger für ZA 23 075 E98
 • Bei 1-poliger Verwendung (Gas) bitte Gummikappe mitbestellen (Bestell-Nr.: 28 045 27)
 • Ref.-Nr.: 603 221 ersetzt 603194, 603126 und 603186

Bestell-Nr. €/Stück
28 009 07 *



Zündeinheit W-ZG 01 purflam
 • Passend für: weishaupt: WL5-PB-H-purflam®
 • 33% ED in 3 min.
 • Primär: 230 V, 50/60 Hz
 • Sekundär: 2 x 9 kV, 20 mA
 • Ref.-Nr.: 603 219

Bestell-Nr. €/Stück
28 000 09 *

ZUBEHÖR



Gummikappe
 • Für einpoligen Betrieb (Gas)

Bestell-Nr. €/Stück
28 045 27 *



Weitere Zündtrafos finden Sie ab Seite 38.



Zündtrafo ZA 23 075 E47
 • Passend für weishaupt: WL10/20
 • Typ ZA 23 075 E47 identisch ZA 23 075 E37
 • Aussetzbetrieb
 • Sekundärspannung: 2 x 3,75 kV
 • Primär: Kabel mit Stecker
 • Steckanschluss: 4 mm
 • Ref.-Nr.: 603 088

Bestell-Nr. €/Stück
28 001 05 *

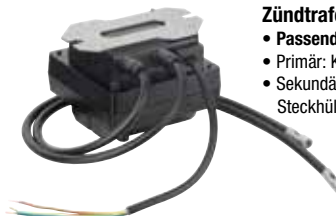

Zündtrafo
 • Passend für weishaupt: WL2
 • Primär: Kabel fest
 • Sekundär: fest eingebaute Hochspannungsleitung ø 7mm Stechkülse für 6,3 mm Steckstift

Bestell-Nr. €/Stück
28 002 04 *



Zündeinheit ZAG1
 • Passend für weishaupt: WTC 45/60-A
 • Typ: ZAG 1
 • Primär: 230 V
 • Sekundär Spannung: 10 VA
 • Sekundäranschluss: 4 mm
 • Ref.-Nr.: 603 189

Bestell-Nr. €/Stück
28 044 38 *





Umbausatz Zündtrafo in Zündeinheit
 • Passend für: weishaupt Brenner mit altem Zündtrafo 210 301 0045/0
 • Typ: W-ZG 02
 • Ausführung: Größe 1-70
 • Einschaltdauer: 100%
 • Primär: Kabel 3-adrig V
 • Sekundär Spannung: 2 x 9 kV
 • Sekundär Strom: 20 mA
 • Sekundäranschluss: 2 x 4 mm
 • Ref.-Nr.: 210 301 0045/0
 • **Lieferumfang:**
 - Zündtrafo
 - 1 Paar Zündleitungen mit Adapter
 - Befestigungsschrauben

Bestell-Nr. €/Stück
28 044 37 *

Flammenfühler

| | | | | | | | | | | | | | | | | | | | |
|---|-------------|---------|-----------|---|---|-------------|---------|-----------|---|--|-------------|---------|-----------|---|--|-------------|---------|-----------|---|
|  <p>QRC1A1.162C27 • Passend für weishaupt: WL5PA-H • Ref.-Nr.: 600588</p> <table border="1"> <tr> <td>Bestell-Nr.</td> <td>€/Stück</td> </tr> <tr> <td>20 033 75</td> <td>*</td> </tr> </table> | Bestell-Nr. | €/Stück | 20 033 75 | * |  <p>QRB 1 B, mit Spannung • Passend für weishaupt: WL5-A/AH/B, WL10-D, WL20-C-LN, WL40-LN, WL30-C-LN • Anschluss: 3-polig • Ref.-Nr.: 241 050 1202/2</p> <table border="1"> <tr> <td>Bestell-Nr.</td> <td>€/Stück</td> </tr> <tr> <td>20 033 24</td> <td>*</td> </tr> </table> | Bestell-Nr. | €/Stück | 20 033 24 | * |  <p>QRB 1 C • Passend für weishaupt: WL5-AH-1LN • Ref.-Nr.: 241 050 1204/2 ersetzt 241 310 1202/2</p> <table border="1"> <tr> <td>Bestell-Nr.</td> <td>€/Stück</td> </tr> <tr> <td>20 033 25</td> <td>*</td> </tr> </table> | Bestell-Nr. | €/Stück | 20 033 25 | * |  <p>• Passend für weishaupt: WTC-0B • Typ: KLC 2002 • Anschluss: Stecker Nr. 11 • Ref.-Nr.: 246 050 1218/2</p> <table border="1"> <tr> <td>Bestell-Nr.</td> <td>€/Stück</td> </tr> <tr> <td>20 000 30</td> <td>*</td> </tr> </table> | Bestell-Nr. | €/Stück | 20 000 30 | * |
| Bestell-Nr. | €/Stück | | | | | | | | | | | | | | | | | | |
| 20 033 75 | * | | | | | | | | | | | | | | | | | | |
| Bestell-Nr. | €/Stück | | | | | | | | | | | | | | | | | | |
| 20 033 24 | * | | | | | | | | | | | | | | | | | | |
| Bestell-Nr. | €/Stück | | | | | | | | | | | | | | | | | | |
| 20 033 25 | * | | | | | | | | | | | | | | | | | | |
| Bestell-Nr. | €/Stück | | | | | | | | | | | | | | | | | | |
| 20 000 30 | * | | | | | | | | | | | | | | | | | | |

| | | | | | | | | | | | | | | |
|---|-------------|---------|-----------|---|--|-------------|---------|-----------|---|--|-------------|---------|-----------|---|
|  <p>QRB 1 A • Passend für weishaupt: WL30-A (Z) • Typ: QRB1A-B036A25A • Anschluss: Stecker Nr.13, 3-polig • Gehäuselänge: 65 mm • Kabellänge: 300 mm • Ref.-Nr.: 241 310 1201/2</p> <table border="1"> <tr> <td>Bestell-Nr.</td> <td>€/Stück</td> </tr> <tr> <td>20 034 20</td> <td>*</td> </tr> </table> | Bestell-Nr. | €/Stück | 20 034 20 | * |  <p>QRB 1 A 241 300 1201/2 • Passend für weishaupt: WL30-A (Z) • Typ: QRB1A-B036A25A • Anschluss: Stecker Nr.13, 3-polig • Gehäuselänge: 65 mm • Kabellänge: 300 mm • Ref.-Nr.: 241 310 1201/2</p> <table border="1"> <tr> <td>Bestell-Nr.</td> <td>€/Stück</td> </tr> <tr> <td>20 034 21</td> <td>*</td> </tr> </table> | Bestell-Nr. | €/Stück | 20 034 21 | * |  <p>QRB 1 B, ohne Spannung • Passend für weishaupt: WL 10/20 • Hochempfindlich • Anschluss: 2-polig • Ref.-Nr.: 142 013 1214/2</p> <table border="1"> <tr> <td>Bestell-Nr.</td> <td>€/Stück</td> </tr> <tr> <td>20 016 08</td> <td>*</td> </tr> </table> | Bestell-Nr. | €/Stück | 20 016 08 | * |
| Bestell-Nr. | €/Stück | | | | | | | | | | | | | |
| 20 034 20 | * | | | | | | | | | | | | | |
| Bestell-Nr. | €/Stück | | | | | | | | | | | | | |
| 20 034 21 | * | | | | | | | | | | | | | |
| Bestell-Nr. | €/Stück | | | | | | | | | | | | | |
| 20 016 08 | * | | | | | | | | | | | | | |

Ölbrennerpumpen

| | | | | | | | | | | | | | | |
|--|-------------|---------|-----------|---|--|-------------|---------|-----------|---|--|-------------|---------|-----------|---|
|  <p>AL 35C 9540 • Passend für weishaupt: WL5/10/20/30 • AL 35C 9540 ersetzt 9545 • Welle: 1-flächig • Drehrichtung: Links • Düsenanschluss: Links • Magnetventil: 1 • Welle-ø: 8 mm • Nabe-ø: 32 mm • Zulauf/Rücklauf: DN 6 (1/8") • Ref.-Nr.: 601 193 ersetzt 601 213</p> <table border="1"> <tr> <td>Bestell-Nr.</td> <td>€/Stück</td> </tr> <tr> <td>26 019 27</td> <td>*</td> </tr> </table> | Bestell-Nr. | €/Stück | 26 019 27 | * |  <p>ALV 30C 9611 • Passend für weishaupt: WL20-2-C/Z • Welle: 1-flächig • Drehrichtung: Links • Düsenanschluss: Links • Magnetventil: 1 • Welle-ø: 8 mm • Nabe-ø: 32 mm • Zulauf/Rücklauf: DN 6 (1/8") • Ref.-Nr.: 601 858 ersetzt 601 738</p> <table border="1"> <tr> <td>Bestell-Nr.</td> <td>€/Stück</td> </tr> <tr> <td>26 040 27</td> <td>*</td> </tr> </table> | Bestell-Nr. | €/Stück | 26 040 27 | * |  <p>AT 2V 55 CK 9605 • Passend für weishaupt: WL40-LN • Welle: 1-flächig • Drehrichtung: Links • Düsenanschluss: Links • Magnetventil: 2 • Welle ø: 8 mm • Naben ø: 32 mm • Zulauf/Rücklauf: DN 8 (1/4") • Ref.-Nr.: 601866 ersetzt 601179</p> <table border="1"> <tr> <td>Bestell-Nr.</td> <td>€/Stück</td> </tr> <tr> <td>26 050 67</td> <td>*</td> </tr> </table> | Bestell-Nr. | €/Stück | 26 050 67 | * |
| Bestell-Nr. | €/Stück | | | | | | | | | | | | | |
| 26 019 27 | * | | | | | | | | | | | | | |
| Bestell-Nr. | €/Stück | | | | | | | | | | | | | |
| 26 040 27 | * | | | | | | | | | | | | | |
| Bestell-Nr. | €/Stück | | | | | | | | | | | | | |
| 26 050 67 | * | | | | | | | | | | | | | |
|  <p>AT 2 V 45C 9602-4 • Passend für weishaupt: WL20C/Z • Drehrichtung: Links • Ref.-Nr.: 601 865 ersetzt 601 142 und 601 196</p> <table border="1"> <tr> <td>Bestell-Nr.</td> <td>€/Stück</td> </tr> <tr> <td>26 021 38</td> <td>*</td> </tr> </table> | Bestell-Nr. | €/Stück | 26 021 38 | * |  <p>AS 47C 7461 • Passend für weishaupt: WL2 • Mit Flansch • Drehrichtung: Links • Ref.-Nr.: 240 200 0008/2</p> <table border="1"> <tr> <td>Bestell-Nr.</td> <td>€/Stück</td> </tr> <tr> <td>26 018 03</td> <td>*</td> </tr> </table> | Bestell-Nr. | €/Stück | 26 018 03 | * |  <p>ALEV 30C 9300 ersetzt 9336 • Passend für weishaupt: WL5-B ab 2004, WL10-D ab 2004, WL20-C ab 2004 • Ref.-Nr.: 601857 ersetzt 601737 und 601138</p> <table border="1"> <tr> <td>Bestell-Nr.</td> <td>€/Stück</td> </tr> <tr> <td>26 040 51</td> <td>*</td> </tr> </table> | Bestell-Nr. | €/Stück | 26 040 51 | * |
| Bestell-Nr. | €/Stück | | | | | | | | | | | | | |
| 26 021 38 | * | | | | | | | | | | | | | |
| Bestell-Nr. | €/Stück | | | | | | | | | | | | | |
| 26 018 03 | * | | | | | | | | | | | | | |
| Bestell-Nr. | €/Stück | | | | | | | | | | | | | |
| 26 040 51 | * | | | | | | | | | | | | | |

| | | | | | | | | | |
|---|-------------|---------|-----------|---|---|-------------|---------|-----------|---|
|  <p>ALV 65 C 9589 ersetzt ALV 65 C 9609 und AL65 C 9525 • Passend für weishaupt WL30Z • Drehrichtung: Links • Ref.-Nr.: 241 403 0601/2 ersetzt 601 192</p> <table border="1"> <tr> <td>Bestell-Nr.</td> <td>€/Stück</td> </tr> <tr> <td>26 019 35</td> <td>*</td> </tr> </table> | Bestell-Nr. | €/Stück | 26 019 35 | * |  <p>AT 2V 45 D 9815 • Passend für weishaupt: WTC 0B • Welle: 1-flächig • Drehrichtung: Links • Düsenanschluss: Rechts • Magnetventile: 2 • Welle ø :8 mm • Nabe ø : 32 mm • Zulauf/Rücklauf: DN 6 (1/8") • Ref.-Nr.: 601 805</p> <table border="1"> <tr> <td>Bestell-Nr.</td> <td>€/Stück</td> </tr> <tr> <td>26 000 33</td> <td>*</td> </tr> </table> | Bestell-Nr. | €/Stück | 26 000 33 | * |
| Bestell-Nr. | €/Stück | | | | | | | | |
| 26 019 35 | * | | | | | | | | |
| Bestell-Nr. | €/Stück | | | | | | | | |
| 26 000 33 | * | | | | | | | | |

Ölbrennerschläuche

| | | | | | | | | | | | | | | | | | | | | | | | | | | | | | | | | | | | | |
|---|-------------|-------------|---------|-----|-----------|---|------|-----------|---|------|-----------|---|------|-----------|---|---|------------|-------------|---------|-----|-----------|---|------|-----------|---|------|-----------|---|------|-----------|---|---|-------------|---------|-----------|---|
|  <p>• Passend für weishaupt: WL2/3 • DN 10 (3/8") ÜWM x Rohrbogen 45° SR 8 LLR</p> <table border="1"> <tr> <td>Länge [mm]</td> <td>Bestell-Nr.</td> <td>€/Stück</td> </tr> <tr> <td>750</td> <td>27 002 05</td> <td>*</td> </tr> <tr> <td>1000</td> <td>27 002 06</td> <td>*</td> </tr> <tr> <td>1250</td> <td>27 002 07</td> <td>*</td> </tr> <tr> <td>1500</td> <td>27 002 08</td> <td>*</td> </tr> </table> | Länge [mm] | Bestell-Nr. | €/Stück | 750 | 27 002 05 | * | 1000 | 27 002 06 | * | 1250 | 27 002 07 | * | 1500 | 27 002 08 | * |  <p>• Passend für weishaupt: WL5/10/20, W25 • DN 10 (3/8") ÜWM x Rohrbogen SR 6 LLR</p> <table border="1"> <tr> <td>Länge [mm]</td> <td>Bestell-Nr.</td> <td>€/Stück</td> </tr> <tr> <td>750</td> <td>27 002 09</td> <td>*</td> </tr> <tr> <td>1000</td> <td>27 002 10</td> <td>*</td> </tr> <tr> <td>1250</td> <td>27 002 11</td> <td>*</td> </tr> <tr> <td>1500</td> <td>27 002 12</td> <td>*</td> </tr> </table> | Länge [mm] | Bestell-Nr. | €/Stück | 750 | 27 002 09 | * | 1000 | 27 002 10 | * | 1250 | 27 002 11 | * | 1500 | 27 002 12 | * |  <p>• Passend für weishaupt: WL40 • Länge: 1200 mm • Pumpenseite: DN 8 • Schlauchseite: ÜWM DN 10 (3/8") • Ref.-Nr.: 491 128</p> <table border="1"> <tr> <td>Bestell-Nr.</td> <td>€/Stück</td> </tr> <tr> <td>27 005 32</td> <td>*</td> </tr> </table> | Bestell-Nr. | €/Stück | 27 005 32 | * |
| Länge [mm] | Bestell-Nr. | €/Stück | | | | | | | | | | | | | | | | | | | | | | | | | | | | | | | | | | |
| 750 | 27 002 05 | * | | | | | | | | | | | | | | | | | | | | | | | | | | | | | | | | | | |
| 1000 | 27 002 06 | * | | | | | | | | | | | | | | | | | | | | | | | | | | | | | | | | | | |
| 1250 | 27 002 07 | * | | | | | | | | | | | | | | | | | | | | | | | | | | | | | | | | | | |
| 1500 | 27 002 08 | * | | | | | | | | | | | | | | | | | | | | | | | | | | | | | | | | | | |
| Länge [mm] | Bestell-Nr. | €/Stück | | | | | | | | | | | | | | | | | | | | | | | | | | | | | | | | | | |
| 750 | 27 002 09 | * | | | | | | | | | | | | | | | | | | | | | | | | | | | | | | | | | | |
| 1000 | 27 002 10 | * | | | | | | | | | | | | | | | | | | | | | | | | | | | | | | | | | | |
| 1250 | 27 002 11 | * | | | | | | | | | | | | | | | | | | | | | | | | | | | | | | | | | | |
| 1500 | 27 002 12 | * | | | | | | | | | | | | | | | | | | | | | | | | | | | | | | | | | | |
| Bestell-Nr. | €/Stück | | | | | | | | | | | | | | | | | | | | | | | | | | | | | | | | | | | |
| 27 005 32 | * | | | | | | | | | | | | | | | | | | | | | | | | | | | | | | | | | | | |

Brennermotoren / Gebläseräder



ECK 04-2

- **Passend für weishaupt:** WL2/3, WL20-A, WL20-(Z), WG20/1A
- Spannung: 230 V/50 Hz
- Drehzahl: 2800 Upm
- Ref.-Nr.: 241 200 0714/0

Bestell-Nr. €/Stück
24 011 64 *



- **Passend für weishaupt:** WL20
- Größe: 133 x 52 mm
- Ref.-Nr.: 241 200 0804/2

Bestell-Nr. €/Stück
24 024 55 *



• **Passend für weishaupt:** WL5

- Leistung: 75 W
- Mit Kondensator
- Ref.-Nr.: 240 050 0801/2 ersetzt 652 060

Bestell-Nr. €/Stück
24 016 71 *



- **Passend für weishaupt:** WL5, WL5-B
- Größe: 120 x 42 mm
- Ref.-Nr.: 241 050 0801/2

Bestell-Nr. €/Stück
24 024 51 *



• **Passend für weishaupt:** WL10-D

- Typ: ECK 03/H-2
- Leistung: 130 W
- Spannung: 230 V/50 Hz
- Welle ø: 10,1 mm
- Pumpenaufnahme: 32 mm
- Drehzahl: 2870 U/min
- Kondensator: 5 µF
- Ref.-Nr.: 652 110

Bestell-Nr. €/Stück
24 024 08 *



- **Passend für weishaupt:** WL10-D, WG10-D
- Größe: 152 x 48 mm
- Ref.-Nr.: 241 110 0804/2

Bestell-Nr. €/Stück
24 024 53 *



• **Passend für weishaupt:** WL20C, WG20C

- Typ: ECK 04/A-2
- Leistung: 250 W
- Spannung: 230 V/50 Hz
- Welle ø: 12,9 mm
- Pumpenaufnahme: 32 mm
- Drehzahl: 2890 U/min
- Kondensator: 8 µF
- Ref.-Nr.: 652 084

Bestell-Nr. €/Stück
24 024 09 *



- **Passend für weishaupt:** WL/WG 20-C
- Größe: 160 x 61,6 mm
- Ref.-Nr.: 241 210 0803/2

Bestell-Nr. €/Stück
24 024 56 *



ECK 05-2

- **Passend für weishaupt:** WL30-A(Z), WG30
- Leistung: 220 V/50 Hz
- Drehzahl: 2800 Upm
- Ref.-Nr.: 241 300 0709/0

Bestell-Nr. €/Stück
24 011 66 *



- **Passend für weishaupt:** WL/WG 30
- Größe: 170 x 70 mm
- Ref.-Nr.: 241 300 0803/2 ersetzt 241 300 0801/2

Bestell-Nr. €/Stück
24 024 57 *



• **Passend für weishaupt:** WL30-C, WG30-C

- Typ: ECK 05/4-2
- Leistung: 420/380 W
- Welle ø: 12,3 mm
- Drehzahl: 2880/2890 U/min
- Kondensator: 12 µF
- Ref.-Nr.: 240 310 0703/2
- **Lieferumfang:** - Steckerkabel Nr. 3

Bestell-Nr. €/Stück
24 024 11 *



- **Passend für weishaupt:** WL30-C
- Größe: 180 x 71 mm
- Ref.-Nr.: 241 310 0802/2

Bestell-Nr. €/Stück
24 024 60 *



• **Passend für weishaupt:** WL/WG40

- Typ: Eck 06/A2
- Leistung: 0,59 kW
- Welle ø: 12,7 mm
- Drehzahl: 2900 U/min
- Kondensator: 16 µF
- Ref.-Nr.: 240 400 0703/2 ersetzt 652 055

Bestell-Nr. €/Stück
24 024 10 *



- **Lieferumfang:** - Anschlusskabel mit Stecker Nr. 3
- **Passend für weishaupt:** WL/WG40
- Größe: 190 x 80 mm
- Ref.-Nr.: 241 400 0803/2 ersetzt 241 400 0801/2

Bestell-Nr. €/Stück
24 024 59 *



- **Passend für weishaupt:** WL10-C
- Größe: 146 x 43 mm
- Ref.-Nr.: 241 110 0803/2

Bestell-Nr. €/Stück
24 024 54 *



ECK 03-2

- **Passend für weishaupt:** WL10-A, WL10-B, WL15-A, WG20/0-A

- Spannung: 230 V/50 Hz
- Drehzahl: 2800 Upm
- Ref.-Nr.: 241 100 0714/0

Bestell-Nr. €/Stück
24 011 65 *



• **Passend für weishaupt:** WG5, WG10-D

- Typ: ECK 02/H-2/1
- Leistung: 40 W
- Spannung: 230 V/50 Hz
- Welle ø: 10,1 mm
- Pumpenaufnahme: 32 mm
- Drehzahl: 2890 U/min
- Kondensator: 3 µF
- Ref.-Nr.: 230 050 0801/2
- **Lieferumfang:** - Stehbolzen

Bestell-Nr. €/Stück
24 024 07 *



• **Passend für weishaupt:** WL5-PB-H purflam

- Typ: ECK02/H-2P
- Leistung: 75 W
- Spannung: 230 V/50 Hz
- Pumpenaufnahme: 32 mm
- Drehzahl: 2800 U/min
- Kondensator: 4 µF
- Ref.-Nr.: 240 050 0804/2

Bestell-Nr. €/Stück
24 024 12 *

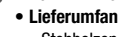

Brennerkupplungen

| | | | | | | | | | | | | | | | | | | | |
|---|-------------|---------|------------------|---|--|-------------|---------|------------------|---|--|-------------|---------|------------------|---|--|-------------|---------|------------------|---|
|  <p>Kupplung</p> <ul style="list-style-type: none"> • Passend für: AEG-Motoren (weishaupt) • 1-flächig • ø 8 mm • Länge: 22 mm <table border="0"> <tr> <td>Bestell-Nr.</td> <td>€/Stück</td> </tr> <tr> <td>24 016 72</td> <td>*</td> </tr> </table> | Bestell-Nr. | €/Stück | 24 016 72 | * |  <p>Kupplung</p> <ul style="list-style-type: none"> • Passend für weishaupt: WL10-A/15-A/20-A • Ref.-Nr.: 142 013 0901/2 <table border="0"> <tr> <td>Bestell-Nr.</td> <td>€/Stück</td> </tr> <tr> <td>24 006 34</td> <td>*</td> </tr> </table> | Bestell-Nr. | €/Stück | 24 006 34 | * |  <p>Kupplung</p> <ul style="list-style-type: none"> • Passend für weishaupt: WL30-A • Ref.-Nr.: 241 300 0901/2 <table border="0"> <tr> <td>Bestell-Nr.</td> <td>€/Stück</td> </tr> <tr> <td>24 006 35</td> <td>*</td> </tr> </table> | Bestell-Nr. | €/Stück | 24 006 35 | * |  <p>Kupplungs-Zwischenstück</p> <ul style="list-style-type: none"> • Passend für weishaupt: W2 • Ref.-Nr.: 140 250 0901/7 <table border="0"> <tr> <td>Bestell-Nr.</td> <td>€/Stück</td> </tr> <tr> <td>24 006 33</td> <td>*</td> </tr> </table> | Bestell-Nr. | €/Stück | 24 006 33 | * |
| Bestell-Nr. | €/Stück | | | | | | | | | | | | | | | | | | |
| 24 016 72 | * | | | | | | | | | | | | | | | | | | |
| Bestell-Nr. | €/Stück | | | | | | | | | | | | | | | | | | |
| 24 006 34 | * | | | | | | | | | | | | | | | | | | |
| Bestell-Nr. | €/Stück | | | | | | | | | | | | | | | | | | |
| 24 006 35 | * | | | | | | | | | | | | | | | | | | |
| Bestell-Nr. | €/Stück | | | | | | | | | | | | | | | | | | |
| 24 006 33 | * | | | | | | | | | | | | | | | | | | |
|  <p>Kupplungsmittelstück</p> <ul style="list-style-type: none"> • Passend für weishaupt: WL 20-A, WL 30-A • Länge: 75 mm • Ref.-Nr.: 241 200 0901/7 <table border="0"> <tr> <td>Bestell-Nr.</td> <td>€/Stück</td> </tr> <tr> <td>24 006 31</td> <td>*</td> </tr> </table> | Bestell-Nr. | €/Stück | 24 006 31 | * |  <p>Kupplungsmittelstück</p> <ul style="list-style-type: none"> • Passend für weishaupt: WL 10-A, -B • Länge: 42 mm • Ref.-Nr.: 142 013 0901/7 <table border="0"> <tr> <td>Bestell-Nr.</td> <td>€/Stück</td> </tr> <tr> <td>24 006 30</td> <td>*</td> </tr> </table> | Bestell-Nr. | €/Stück | 24 006 30 | * |  <p>Kupplungskreuz</p> <ul style="list-style-type: none"> • Passend für weishaupt: WL 2, WL 3 • Ref.-Nr.: 140 250 0902/7 <table border="0"> <tr> <td>Bestell-Nr.</td> <td>€/Stück</td> </tr> <tr> <td>24 006 36</td> <td>*</td> </tr> </table> | Bestell-Nr. | €/Stück | 24 006 36 | * |  <p>Kupplungskreuz</p> <ul style="list-style-type: none"> • Passend für weishaupt: Brennermotorkupplungen • Typ: Gr. 1-40 • Ref.-Nr.: 111 151 0901/7 <table border="0"> <tr> <td>Bestell-Nr.</td> <td>€/Stück</td> </tr> <tr> <td>24 024 67</td> <td>*</td> </tr> </table> | Bestell-Nr. | €/Stück | 24 024 67 | * |
| Bestell-Nr. | €/Stück | | | | | | | | | | | | | | | | | | |
| 24 006 31 | * | | | | | | | | | | | | | | | | | | |
| Bestell-Nr. | €/Stück | | | | | | | | | | | | | | | | | | |
| 24 006 30 | * | | | | | | | | | | | | | | | | | | |
| Bestell-Nr. | €/Stück | | | | | | | | | | | | | | | | | | |
| 24 006 36 | * | | | | | | | | | | | | | | | | | | |
| Bestell-Nr. | €/Stück | | | | | | | | | | | | | | | | | | |
| 24 024 67 | * | | | | | | | | | | | | | | | | | | |

Brennerkupplungen / Kondensatoren

| | | | | | | | | | | | | | | | | | | | |
|---|-------------|---------|------------------|---|---|-------------|---------|------------------|---|--|-------------|---------|------------------|---|--|-------------|---------|------------------|---|
|  <p>Kondensator Typ MKP</p> <ul style="list-style-type: none"> • Passend für: weishaupt WL5 • Größe: 3 µF • Ref.-Nr.: 713 472 ersetzt 713 462 <table border="0"> <tr> <td>Bestell-Nr.</td> <td>€/Stück</td> </tr> <tr> <td>24 016 74</td> <td>*</td> </tr> </table> | Bestell-Nr. | €/Stück | 24 016 74 | * |  <p>Kondensator</p> <ul style="list-style-type: none"> • Passend für weishaupt: WL10 • Maße: 25 x 105 mm • Größe: 4 µF • Ref.-Nr.: 713119 ersetzt 713123 <table border="0"> <tr> <td>Bestell-Nr.</td> <td>€/Stück</td> </tr> <tr> <td>24 034 97</td> <td>*</td> </tr> </table> | Bestell-Nr. | €/Stück | 24 034 97 | * |  <p>Kondensator Typ 713 464</p> <ul style="list-style-type: none"> • Passend für: weishaupt WL30-C, WG30-C, WG40 • Maße: 35 x 79 mm • Größe: 12 µF • Ref.-Nr.: 713 478 ersetzt 713 464 <table border="0"> <tr> <td>Bestell-Nr.</td> <td>€/Stück</td> </tr> <tr> <td>24 032 62</td> <td>*</td> </tr> </table> | Bestell-Nr. | €/Stück | 24 032 62 | * |  <p>Typ 713 465</p> <ul style="list-style-type: none"> • Passend für: weishaupt: WL/WG40 • Typ: MKP 16 • Maße: 40 x 78 mm • Größe: 16 µF • Ref.-Nr.: 713 479 ersetzt 713 465 <table border="0"> <tr> <td>Bestell-Nr.</td> <td>€/Stück</td> </tr> <tr> <td>24 032 65</td> <td>*</td> </tr> </table> | Bestell-Nr. | €/Stück | 24 032 65 | * |
| Bestell-Nr. | €/Stück | | | | | | | | | | | | | | | | | | |
| 24 016 74 | * | | | | | | | | | | | | | | | | | | |
| Bestell-Nr. | €/Stück | | | | | | | | | | | | | | | | | | |
| 24 034 97 | * | | | | | | | | | | | | | | | | | | |
| Bestell-Nr. | €/Stück | | | | | | | | | | | | | | | | | | |
| 24 032 62 | * | | | | | | | | | | | | | | | | | | |
| Bestell-Nr. | €/Stück | | | | | | | | | | | | | | | | | | |
| 24 032 65 | * | | | | | | | | | | | | | | | | | | |

Zubehör für Ölvorwärmer

| | | | | | | | | | | | |
|---|--|-------------|------------------|------------------|---|--|--|------------------|---------|------------------|---|
|  | <p>Temperaturschalter</p> <ul style="list-style-type: none"> • Passend für weishaupt: WL5 • Ref.-Nr.: 242 050 1027/2 <table border="0"> <tr> <td>Bestell-Nr.</td> <td>€/Stück</td> </tr> <tr> <td>23 030 08</td> <td>*</td> </tr> </table> | Bestell-Nr. | €/Stück | 23 030 08 | * |  | <p>Temperaturschalter</p> <ul style="list-style-type: none"> • Passend für weishaupt: WL10, 20, 30 • 55°C mit Anschlussstecker Nr. 7 • Bei Brennern aus Produktion vor 17.12.93 muss beim Austausch der Heizpatrone auch der Schalter 60° (schwarzes Kabel) gegen diesen Temperaturschalter mit 45°C (graues Kabel) getauscht werden • Ref.-Nr.: 242 100 1020/2 ersetzt 242 100 1008/2 <table border="0"> <tr> <td>Bestell-Nr.</td> <td>€/Stück</td> </tr> <tr> <td>23 029 02</td> <td>*</td> </tr> </table> | Bestell-Nr. | €/Stück | 23 029 02 | * |
| Bestell-Nr. | €/Stück | | | | | | | | | | |
| 23 030 08 | * | | | | | | | | | | |
| Bestell-Nr. | €/Stück | | | | | | | | | | |
| 23 029 02 | * | | | | | | | | | | |
|  | <p>Heizpatrone</p> <ul style="list-style-type: none"> • Passend für weishaupt: WL10, 20, 30 • Ref.-Nr.: 242 100 1019/2 <table border="0"> <tr> <td>Bestell-Nr.</td> <td>€/Stück</td> </tr> <tr> <td>23 029 01</td> <td>*</td> </tr> </table> | Bestell-Nr. | €/Stück | 23 029 01 | * |  | <p>Temperaturschalter</p> <ul style="list-style-type: none"> • Passend für weishaupt: WL5-PB-H purflam • Temperaturbereich: 55°C • Ref.-Nr.: 245 050 1019/2 <table border="0"> <tr> <td>Bestell-Nr.</td> <td>€/Stück</td> </tr> <tr> <td>23 047 72</td> <td>*</td> </tr> </table> | Bestell-Nr. | €/Stück | 23 047 72 | * |
| Bestell-Nr. | €/Stück | | | | | | | | | | |
| 23 029 01 | * | | | | | | | | | | |
| Bestell-Nr. | €/Stück | | | | | | | | | | |
| 23 047 72 | * | | | | | | | | | | |
|  | <p>Wärmetauscher</p> <ul style="list-style-type: none"> • Passend für weishaupt: WL5 • Ref.-Nr.: 242 050 1026/2 <table border="0"> <tr> <td>Bestell-Nr.</td> <td>€/Stück</td> </tr> <tr> <td>23 030 09</td> <td>*</td> </tr> </table> | Bestell-Nr. | €/Stück | 23 030 09 | * |  | <p>Heizpatrone</p> <ul style="list-style-type: none"> • Passend für weishaupt: WL5-PB-H purflam • ø: 16 mm • Anschluss: Stecker Nr. 6, 3-polig • Ref.-Nr.: 245 050 1007/2 <table border="0"> <tr> <td>Bestell-Nr.</td> <td>€/Stück</td> </tr> <tr> <td>23 047 71</td> <td>*</td> </tr> </table> | Bestell-Nr. | €/Stück | 23 047 71 | * |
| Bestell-Nr. | €/Stück | | | | | | | | | | |
| 23 030 09 | * | | | | | | | | | | |
| Bestell-Nr. | €/Stück | | | | | | | | | | |
| 23 047 71 | * | | | | | | | | | | |
|  <p>Membranventil/LE-Ventileinsatz</p> <ul style="list-style-type: none"> • Passend für weishaupt: WL5-A-H • Ref.-Nr.: 640 702 <table border="0"> <tr> <td>Bestell-Nr.</td> <td>€/Stück</td> </tr> <tr> <td>23 030 11</td> <td>*</td> </tr> </table> | Bestell-Nr. | €/Stück | 23 030 11 | * |  <p>Viton-O-Ring</p> <ul style="list-style-type: none"> • Passend für weishaupt: WL10 • Maße: 12 x 2 mm • Ref.-Nr.: 445 029 <table border="0"> <tr> <td>Bestell-Nr.</td> <td>€/Stück</td> </tr> <tr> <td>23 029 05</td> <td>*</td> </tr> </table> | Bestell-Nr. | €/Stück | 23 029 05 | * | | |
| Bestell-Nr. | €/Stück | | | | | | | | | | |
| 23 030 11 | * | | | | | | | | | | |
| Bestell-Nr. | €/Stück | | | | | | | | | | |
| 23 029 05 | * | | | | | | | | | | |



Flammrohre und Zubehör



- Passend für weishaupt: W5/1
- Ref.-Nr.: 241 050 1404/2

Bestell-Nr. €/Stück
24 016 80 *



- Passend für weishaupt: WL5/1LN
- Ref.-Nr.: 241 050 1402/2

Bestell-Nr. €/Stück
24 016 81 *



- Passend für weishaupt: WL10-C/D
- Typ: W10/2-D
- Material: Stahl
- ø: 70 x 120 mm
- Länge: 157 mm
- Ref.-Nr.: 241 110 1402/2

Bestell-Nr. €/Stück
24 024 31 *



- Passend für weishaupt: WL10/2-D-1LN
- Material: Stahl
- ø: 70 x 119 mm
- Länge: 150 mm
- Ref.-Nr.: 241 110 1408/2

Bestell-Nr. €/Stück
24 024 32 *



- Passend für weishaupt: WL10/15-A
- Typ: W10/2
- Material: Stahl
- ø: 62 x 90 mm
- Länge: 115 mm
- Ref.-Nr.: 241 100 1401/2

Bestell-Nr. €/Stück
24 024 30 *



- Passend für weishaupt: WL10/15-B
- Typ: W10/5
- Material: Stahl
- ø: 62 x 89 mm
- Länge: 146 mm
- Ref.-Nr.: 241 100 1405/2

Bestell-Nr. €/Stück
24 024 29 *



- Passend für weishaupt: W20/1
- Material: Stahl
- ø: 65 x 98 mm
- Länge: 122 mm
- Ref.-Nr.: 241 200 1401/7

Bestell-Nr. €/Stück
24 024 33 *



- Passend für weishaupt: W20/2
- Material: Stahl
- ø: 72 x 96 mm
- Länge: 133 mm
- Ref.-Nr.: 241 200 1403/7

Bestell-Nr. €/Stück
24 024 34 *



- Passend für weishaupt: W30/1
- Material: Stahl
- ø: 103 x 128 mm
- Länge: 190 mm
- Ref.-Nr.: 241 300 1402/2

Bestell-Nr. €/Stück
24 024 35 *



- Passend für weishaupt: WG1/2
- Material: Stahl
- ø: 90 mm
- Länge: 140 mm
- Ref.-Nr.: 130 101 1408/7

Bestell-Nr. €/Stück
24 024 36 *



- Passend für weishaupt: WG2/1B, WG20K/0-C
- Material: Stahl
- ø: 108 x 120 mm
- Länge: 190 mm
- Ref.-Nr.: 130 201 1416/7

Bestell-Nr. €/Stück
24 024 38 *



- Passend für weishaupt: WG10/1-A
- Material: Stahl
- ø: 68 x 90 mm
- Länge: 175 mm
- Ref.-Nr.: 232 100 1410/2

Bestell-Nr. €/Stück
24 024 37 *



- Flammrohrhaufsatz**
- Passend für weishaupt WL5/10/-A-H-1LN
 - Ref.-Nr.: 241 100 1410/2

Bestell-Nr. €/Stück
24 016 84 *



- Flammrohrhaufsatz Typ H1**
- Passend für weishaupt WL10/20
 - Ref.-Nr.: 142 013 1405/2

Bestell-Nr. €/Stück
24 015 43 *



- Flammrohrhaufsatz**
- Passend für weishaupt: WL 5 PA
 - Länge: 150 mm
 - ø: 76 x 100 mm
 - Ref.-Nr.: 2400501405/7

Bestell-Nr. €/Stück
24 003 49 *



- Brennkammereinsatz**
- Passend für weishaupt: WTU 2011/15-G/20-G
 - Größe: 170 x 415 mm
 - Ref.-Nr.: 401 110 0129/2

Bestell-Nr. €/Stück
24 024 13 *





- Brennkammereinsatz**
- Passend für weishaupt: WTU 2012/25 G
 - Maße: ø 170 x 480 mm
 - Ref.-Nr.: 401 120 0106/2

Bestell-Nr. €/Stück
24 024 14 *

Flanschdichtungen

| | | |
|--|--|--|
|  <ul style="list-style-type: none"> • Passend für weishaupt: W2 • Maße: 122 x 159 x 7 mm • Ref.-Nr.: 141 213 0150/7 <p>Bestell-Nr. €/Stück 24 014 26 *</p> |  <ul style="list-style-type: none"> • Passend für weishaupt: W3 • Maße: 122 x 167 x 7 mm • Ref.-Nr.: 140 313 0127/7 <p>Bestell-Nr. €/Stück 24 014 27 *</p> |  <ul style="list-style-type: none"> • Passend für weishaupt: WL5 • Maße: 93 x 148 x 7 mm • Ref.-Nr.: 241 050 0114/7 <p>Bestell-Nr. €/Stück 24 016 69 *</p> |
|  <ul style="list-style-type: none"> • Passend für weishaupt: WL5-LN • Maße: 104 x 148 x 7 mm • Ref.-Nr.: 241 050 0121/7 <p>Bestell-Nr. €/Stück 24 016 70 *</p> |  <ul style="list-style-type: none"> • Passend für weishaupt: WL20-A • Maße: 160 x 115 mm • Ref.-Nr.: 241 200 0114/7 <p>Bestell-Nr. €/Stück 24 014 29 *</p> |  <ul style="list-style-type: none"> • Passend für weishaupt: WL10-A • Maße: 107 x 147 x 6 mm • Ref.-Nr.: 142 013 0120/7 <p>Bestell-Nr. €/Stück 24 014 28 *</p> |
|  <ul style="list-style-type: none"> • Passend für weishaupt: WL10-C/D • Maße: 157 x 157 x Ø 111 mm • Stärke: 7 mm • Ref.-Nr.: 241 110 0110/7 <p>Bestell-Nr. €/Stück 24 024 39 *</p> |  <ul style="list-style-type: none"> • Passend für weishaupt: WL5-PB-H purflam • Maße: 147 x 147 x Ø 109 mm • Stärke: 7 mm • Ref.-Nr.: 245 050 0128/7 <p>Bestell-Nr. €/Stück 24 024 45 *</p> |  <ul style="list-style-type: none"> • Passend für weishaupt: WL30C/WG30-C • Maße: 218 x 218 x Ø 135 mm • Stärke: 8 mm • Ref.-Nr.: 241 310 0114/7 <p>Bestell-Nr. €/Stück 24 024 40 *</p> |
|  <ul style="list-style-type: none"> • Passend für weishaupt: WL30-A • Maße: 135 x 215 x 6 mm • Ref.-Nr.: 241 300 0125/7 <p>Bestell-Nr. €/Stück 24 014 30 *</p> |  <ul style="list-style-type: none"> • Passend für weishaupt: WG20 • Maße: 176 x 150 x Ø 120 mm • Stärke: 7 mm • Ref.-Nr.: 132 201 0003/7 <p>Bestell-Nr. €/Stück 24 024 43 *</p> |  <ul style="list-style-type: none"> • Passend für weishaupt: WG10-A • Maße: 136 x 146 x Ø 90 mm • Stärke: 7 mm • Ref.-Nr.: 232 100 0110/7 <p>Bestell-Nr. €/Stück 24 024 42 *</p> |
|  <ul style="list-style-type: none"> • Passend für weishaupt: WG30/WGL30 • Maße: 187 x 187 x Ø 129 mm • Stärke: 7 mm • Ref.-Nr.: 232 300 0102/7 <p>Bestell-Nr. €/Stück 24 024 44 *</p> |  <ul style="list-style-type: none"> • Passend für weishaupt: WL40, WG40 • Maße: 239 x 239 x Ø 155 mm • Stärke: 8 mm • Ref.-Nr.: 241 400 0114/7 <p>Bestell-Nr. €/Stück 24 024 41 *</p> |  <ul style="list-style-type: none"> • Isolierung Kesseltür • Passend für weishaupt: WTU15-30G • Maße: Ø 380 x 75 mm • Ref.-Nr.: 401 110 0176/7 <p>Bestell-Nr. €/Stück 24 024 61 *</p> |

Dichtungen

| | | |
|--|--|---|
|  <p>für Wartungsdeckel</p> <ul style="list-style-type: none"> • Passend für weishaupt: WTC 15-A/B • Stärke: 4,2 mm • Dichtung für Wartungsdeckel • Ref.-Nr.: 481 011 3005/7 <p>Bestell-Nr. €/Stück 24 024 22 *</p> |  <p>für Wartungsdeckel</p> <ul style="list-style-type: none"> • Passend für weishaupt: WTC 25-A/B • Stärke: 4,2 mm • Dichtung für Wartungsdeckel • Ref.-Nr.: 481 111 3005/7 <p>Bestell-Nr. €/Stück 24 024 23 *</p> |  <p>für Wartungsdeckel</p> <ul style="list-style-type: none"> • Passend für weishaupt: WTC 45/60-A • Maße: 57 x 175 mm • Stärke: 6 mm • Ref.-Nr.: 481 401 3005/7 <p>Bestell-Nr. €/Stück 24 024 24 *</p> |
|  <p>für Kondensatwanne</p> <ul style="list-style-type: none"> • Passend für weishaupt: WTC-OB 18 • Maße: 160 x 330 mm • Stärke: 6 mm • Ref.-Nr.: 461 011 3083/7 <p>Bestell-Nr. €/Stück 24 001 81 *</p> |  <p>für Brennergehäuse</p> <ul style="list-style-type: none"> • Passend für weishaupt: WTC-OB • Maße: 92 x 265 mm • Stärke: 4 mm • Ref.-Nr.: 246 050 0106/7 <p>Bestell-Nr. €/Stück 24 001 82 *</p> |  <p>für Gasventil-Mischer</p> <ul style="list-style-type: none"> • Passend für weishaupt: WTC 15/25-A • Maße: 32 x 32 mm • Stärke: 0,6 mm • Ref.-Nr.: 4810113030/7 <p>Bestell-Nr. €/Stück 24 024 21 *</p> |
|  <p>für Deckel Luftkasten</p> <ul style="list-style-type: none"> • Passend für weishaupt: WTC • Maße: 10 x 4 x 1000 mm • Ref.-Nr.: 481 211 0227/7 <p>Bestell-Nr. €/Stück 24 024 15 *</p> |  <p>für Wärmetauscher</p> <ul style="list-style-type: none"> • Passend für weishaupt: WTC 25-IVF • Aussen-Ø: 4 mm • Ref.-Nr.: 481 211 3035/7 <p>Bestell-Nr. €/Stück 24 024 18 *</p> |  <p>Profildichtung</p> <ul style="list-style-type: none"> • Passend für weishaupt: WTU-G • Maße: 85 x 72 mm • Stärke: 4 mm • Ref.-Nr.: 441 079 <p>Bestell-Nr. €/Stück 24 024 81 *</p> |

Brennerdichtungen WTC



• **Passend für weishaupt: WTC-GW 15-B**
 • Maße: 153 x 166 mm
 • Stärke: 8 mm
 • Ref.-Nr.: 483 011 3005/7

| | |
|------------------|---------|
| Bestell-Nr. | €/Stück |
| 24 001 77 | * |



• **Passend für weishaupt: WTC 15-A**
 • Maße: 160 x 213 mm
 • Stärke: 8 mm
 • Ref.-Nr.: 481 011 3014/7

| | |
|------------------|---------|
| Bestell-Nr. | €/Stück |
| 24 024 05 | * |



• **Passend für weishaupt: WTC 25/32-A**
 • Maße: 210 x 265 mm
 • Stärke: 8 mm
 • Ref.-Nr.: 481 111 3014/7

| | |
|------------------|---------|
| Bestell-Nr. | €/Stück |
| 24 024 04 | * |



• **Passend für weishaupt: WTC-GW 25-B**
 • Maße: 155 x 265 mm
 • Stärke: 8 mm
 • Ref.-Nr.: 483 111 3005/7

| | |
|------------------|---------|
| Bestell-Nr. | €/Stück |
| 24 001 79 | * |



• **Passend für weishaupt: WTC 45-A, WTC 45-N/F**
 • Maße: 150 x 310 mm
 • Stärke: 7 mm
 • Ref.-Nr.: 481 411 3065/7

| | |
|------------------|---------|
| Bestell-Nr. | €/Stück |
| 24 024 25 | * |



• **Passend für weishaupt: WTC 60-A, WTC 60-N/F**
 • Maße: 150 x 405 mm
 • Stärke: 8 mm
 • Ref.-Nr.: 481 611 3007/7

| | |
|------------------|---------|
| Bestell-Nr. | €/Stück |
| 24 024 26 | * |



• **Passend für weishaupt: WTC 25 N/F**
 • Maße: 140 x 400 mm
 • Stärke: 4 mm
 • Ref.-Nr.: 481 211 3057/7

| | |
|------------------|---------|
| Bestell-Nr. | €/Stück |
| 24 024 06 | * |



• **Passend für weishaupt: WTC 25 N/F**
 • Maße: 140 x 400 mm
 • Stärke: 1 mm
 • Ref.-Nr.: 481 211 3047/7

| | |
|------------------|---------|
| Bestell-Nr. | €/Stück |
| 24 000 50 | * |

Stellantriebe



• **Passend für weishaupt: WL5**
 • Typ W-ST02-1
 • Ref.-Nr.: 651 047

| | |
|------------------|---------|
| Bestell-Nr. | €/Stück |
| 24 016 75 | * |

• **Passend für weishaupt: WL10-C/D**
 • Ref.-Nr.: 651 049

| | |
|------------------|---------|
| Bestell-Nr. | €/Stück |
| 24 017 97 | * |



• **Passend für weishaupt WL10-A, WL20-A**
 • Typ: W-ST 01/4
 • 220 V/50 Hz
 • Ref.-Nr.: 651 026

| | |
|------------------|---------|
| Bestell-Nr. | €/Stück |
| 24 013 55 | * |



• **Passend für weishaupt: WL10-D, WL20-C, WG10-D-Z**
 • Typ: STD4,5 B0.36/6
 • Mit Anschlusskabel
 • Ref.-Nr.: 651 102

| | |
|------------------|---------|
| Bestell-Nr. | €/Stück |
| 24 024 84 | * |



• **Passend für weishaupt: WG10-D-ZM, WG20-C, WL30-C, WG30-C, WL40, WG40**
 • Typ: STE4.5 B0.36/6-01L
 • Ausführung: 24 V
 • Ref.-Nr.: 651 103

| | |
|------------------|---------|
| Bestell-Nr. | €/Stück |
| 24 025 06 | * |



• **Passend für weishaupt: WG10/20-Z**
 • Typ: SQN90.220A2790
 • Ref.-Nr.: 651 010

| | |
|------------------|---------|
| Bestell-Nr. | €/Stück |
| 24 025 09 | * |



• **Passend für weishaupt: WG10-A/20-A**
 • Typ: SQN90.350A2790
 • Ausführung: mit Anschlusskabel
 • Ref.-Nr.: 232 100 1504/2

| | |
|------------------|---------|
| Bestell-Nr. | €/Stück |
| 24 025 08 | * |



• **Passend für weishaupt: WG30**
 • Typ: SQN90.200B2790
 • Ausführung: mit Anschlusskabel
 • Ref.-Nr.: 232 300 1504/2

| | |
|------------------|---------|
| Bestell-Nr. | €/Stück |
| 24 025 10 | * |



• **Passend für weishaupt: WG40, WG20/30-C, WG10-C/D**
 • Typ: STE4.5 B0.36/6-01L
 • Ausführung: 24 V
 • Ref.-Nr.: 651 101

| | |
|------------------|---------|
| Bestell-Nr. | €/Stück |
| 24 024 85 | * |



• **Passend für weishaupt: WGL30**
 • Typ: SQN90.200B2790
 • Ausführung: ohne Anschlusskabel
 • Ref.-Nr.: 651 025 ersetzt 235 300 1502/2

| | |
|------------------|---------|
| Bestell-Nr. | €/Stück |
| 24 034 44 | * |



• **Passend für weishaupt: WG10/20**
 • Typ: SQN90.350A2790
 • Ref.-Nr.: 651 037

| | |
|------------------|---------|
| Bestell-Nr. | €/Stück |
| 24 025 07 | * |



• **Passend für weishaupt: WG1/2-Z**
 • Typ: SQN90.220A2790
 • Ausführung: mit Anschlusskabel
 • Ref.-Nr.: 136 103 1502/2

| | |
|------------------|---------|
| Bestell-Nr. | €/Stück |
| 24 025 12 | * |

Stellantrieb / Luftregler



- Stellantrieb SQN 91.140**
- Passend für weishaupt: WL20Z-A, WL30Z-A
 - 220 V/50-60 Hz
 - Mit Anschlusskabel
 - Ref.-Nr.: 241 303 1508/2

Bestell-Nr. €/Stück
24 013 56 *



- Luftregler mit Handverstellung**
- Passend für weishaupt: WL5, WL5-B, WG5
 - Ref.-Nr.: 241 050 0204/2

Bestell-Nr. €/Stück
24 024 77 *

Brenner Ersatzteile



- Signalleuchte**
- Passend für weishaupt: WL10 - WL 30Z
 - Ausführung: Mit Stecker Nr. 11
 - Ref.-Nr.: 241 200 1205/2

Bestell-Nr. €/Stück
24 024 86 *



- Display mit Folientastatur**
- Passend für weishaupt: WL40/WG40, WL30-C/WG30-C, WG20-C, WG10-D
 - Typ: AM20.02
 - Ref.-Nr.: 600 481 ersetzt 660 300

Bestell-Nr. €/Stück
20 034 15 *



- Ansauggehäuse**
- Passend für weishaupt: WL5, WL5-B
 - Maße: 155 x 255 mm
 - Ref.-Nr.: 241 050 0101/2

Bestell-Nr. €/Stück
24 024 01 *



- Magnetventil**
- Passend für weishaupt: WL40, WL30-A, WL30-C, WL20-C
 - Ausführung: 230 V/9 W
 - Größe: DN 6 (1/8")
 - Ref.-Nr.: 604 480

Bestell-Nr. €/Stück
26 050 68 *



- Druckwächter**
- Passend für weishaupt: WG5/10/10-D
 - Typ: LGW 3 A1
 - Ref.-Nr.: 230 050 2404/2 ersetzt 691343
 - **Lieferumfang:**
- Schrauben

Bestell-Nr. €/Stück
55 036 12 *

Stecker / -kabel



- Zwischenstecker Nr.2**
- Passend für weishaupt: WL5
 - 3-polig
 - Ref.-Nr.: 240 200 1201/2

Bestell-Nr. €/Stück
28 043 25 *



- Zwischenstecker Nr.12**
- Passend für weishaupt: WL5 Nr.12
 - 3-polig
 - Ref.-Nr.: 241 050 1203/2

Bestell-Nr. €/Stück
20 033 29 *



- Zwischenstecker Nr.7**
- Passend für weishaupt: verschiedene Modelle
 - 3-polig
 - Ref.-Nr.: 240 200 1202/2

Bestell-Nr. €/Stück
28 043 22 *



- Steckerkabel Nr. 5**
- Passend für weishaupt: WL5
 - 3-polig
 - Ref.-Nr.: 241 050 1205/2 142 013 1215/2

Bestell-Nr. €/Stück
20 033 26 *



- Adapter-Steckerkabel Nr. 6**
- Passend für weishaupt: WL 10 bis ca. BJ 1986
 - 2-polig
 - Stecker-Code-Nr. 6,
 - Für neue Heizpatrone
 - Ref.-Nr.: 140 013 1002/2

Bestell-Nr. €/Stück
23 029 03 *



- Adapter-Steckerkabel Nr. 7**
- Passend für weishaupt: WL 10 bis ca. BJ 1986
 - 2-polig
 - Stecker Code-Nr. 7
 - Für neuen Temperaturschalter
 - Ref.-Nr.: 140 013 1001/2

Bestell-Nr. €/Stück
23 029 04 *



- Steckerkabel**
- Passend für weishaupt: WL5 Nr.3
 - Für Motoren
 - Ref.-Nr.: 2410501206/2 ersetzt 241 400 1211/7

Bestell-Nr. €/Stück
24 016 73 *

Ersatzteile WTC



Schnellentlüfter
 • Passend für weishaupt: WTC 25 N/F
 • Größe: DN 10 (3/8")
 • Ref.-Nr.: 481 211 3049/7
 Bestell-Nr. €/Stück
24 024 83 *



Schnellentlüfter
 • Passend für weishaupt: WTC 15/25/32-A
 • Größe: DN 10 (3/8")
 • Ref.-Nr.: 662 029
 Bestell-Nr. €/Stück
24 024 82 *

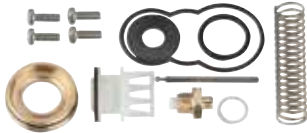

Umsteuerkolben-Set
 • Passend für weishaupt: WTC 25 N/F
 • Ref.-Nr.: 481 211 4033/2
 Bestell-Nr. €/Set
24 025 21 *



Ventilunterteil
 • Passend für weishaupt WTC 15/25 A
 • Maße Gehäuse (ø x H): 61 x 62 mm
 • Ref.-Nr.: 481 012 4007/2
 • Lieferumfang:
 - Dichtung
 Bestell-Nr. €/Stück
24 025 32 *



Ausdehnungsgefäß
 • Passend für weishaupt: WTC 15-A, WTC 25-A, WTC 32-A
 • Maße: 250 x 440 mm
 • Größe: 10 Liter
 • Ref.-Nr.: 481 011 4002/7
 Bestell-Nr. €/Stück
24 024 02 *



Ausdehnungsgefäß
 • Passend für weishaupt: WTC 15/25-K
 • Maße: 350 x 450 x 145 mm
 • Größe: 18 Liter
 • Anschluss: DN 20 (3/4")
 • Ref.-Nr.: 481 015 4001/7
 Bestell-Nr. €/Stück
24 003 47 *



Plattenwärmetauscher
 • Passend für weishaupt: WTC 25-A
Ausführung C
 • Maße: 72 x 313 x 34 mm
 • Ref.-Nr.: 481 113 4004/2
 • Lieferumfang:
 - Dichtungen und Befestigungsschrauben
 Bestell-Nr. €/Stück
24 025 35 *



Plattenwärmetauscher Typ 2400
 • Passend für weishaupt WTC
 • Typ: 2400 Mod. 95
 • Maße: 72 x 190 x 44 mm
 • Ref.-Nr.: 481 213 4002/7
 • Lieferumfang:
 - Isolierung
 Bestell-Nr. €/Stück
24 025 36 *



Reinigungs-Set 481 000 0057 2
 • Passend für weishaupt: WTC-A (rauchgasseitig)
 • Ref.-Nr.: 481 000 0057/2
 • Lieferumfang:
 - 2 x Reinigungsklingen mit Griff
 - Reinigungsklinge für Wärmetauscher
 - Messnippel für Feuerraumdruck
 - 2 x Abdeckblech Brennraum
 - Adapterkabel für Gebläsesteuerung
 - Reinigungsanleitung
 Bestell-Nr. €/Set
24 003 46 *



Brenneroberfläche
 • Passend für weishaupt: WTC 25/32-A
 • Maße: 200 x 253 x 20 mm
 • Ref.-Nr.: 481 111 3015/7
 Bestell-Nr. €/Stück
24 003 48 *



NTC-Vorlauffühler
 • Passend für weishaupt: WTC 15/25/32-A
 • Größe: DN 6 (1/8")
 • Ref.-Nr.: 481 011 4026/7
 Bestell-Nr. €/Stück
24 025 34 *



Trafo
 • Passend für weishaupt: WTC 15/25-A
 • Typ: WCM
 • Ref.-Nr.: 481 011 2212/7
 Bestell-Nr. €/Stück
24 025 20 *



NTC-Fühler
 • Passend für weishaupt: WTC 25 N/F
 • Ref.-Nr.: 481 213 4003/7
 Bestell-Nr. €/Stück
24 024 46 *



Abgasfühler
 • Passend für weishaupt: WTC 15/25/32-A
 • Typ: NTC
 • Ref.-Nr.: 481 011 3026/7
 Bestell-Nr. €/Stück
24 023 98 *



Abgasfühler
 • Passend für weishaupt: WTC 45/60-A
 • Typ: NTC
 • Ref.-Nr.: 481 401 3026/7
 Bestell-Nr. €/Stück
24 023 99 *



NTC-Anlegefühler
 • Passend für weishaupt: WTC
 • Ref.-Nr.: 481 211 4035/7
 Bestell-Nr. €/Stück
24 024 00 *



Wasserströmungssensor
 • Passend für weishaupt: WTC 25-A Ausführung C
 • Typ: C7195A2001B
 • Ref.-Nr.: 481 113 4012/2
 Bestell-Nr. €/Stück
24 025 14 *

Ersatzteile WTC



Kodierstecker für Ersatzplatine

- **Passend für weishaupt**
WTC 15-A Ausführung HW/HO
- Typ: BCC 660255 Bestell-Nr. €/Stück
- Ref.-Nr.: 481 011 2211/2 **24 024 62** *

Kodierstecker für Ersatzplatine

- **Passend für weishaupt:**
WTC 25-A Ausführung HW/H-O
- Typ: BCC 660257 Bestell-Nr. €/Stück
- Ref.-Nr.: 481 111 2211/2 **24 024 63** *

Kodierstecker für Ersatzplatine

- **Passend für weishaupt:**
WTC 32-A Ausführung HW/HO
- Typ: BCC 660259 Bestell-Nr. €/Stück
- Ref.-Nr.: 481 301 2211/2 **24 024 64** *



Ersatzplatine

- **Passend für weishaupt: WTC 15-32-A Ausf. H, H-O, W, K**
- Typ: WCM-CPU
- Hinweis: zur Ersatzplatine ist zusätzlich ein Kodierstecker erforderlich
- Ref.-Nr.: 481 015 2207/2 Bestell-Nr. €/Stück
- ersetzt 481 015 2206/2 **24 024 79** *

Ersatzplatine

- **Passend für weishaupt: WTC 25-A Ausf. C**
- Typ: WCM-CPU
- Ref.-Nr.: 481 1135 2217/2 Bestell-Nr. €/Stück
- ersetzt 481 113 2006/2 **24 024 80** *

Diverse Ersatzteile



Temperaturregler Brauchwasser

- **Passend für weishaupt: WTG**
- Typ: RAK 41.1
- Einstellbereich: 30 bis 90°C
- Kapillarlänge: 1000 mm
- Fühler: ø 6,5 x 72 Bestell-Nr. €/Stück
- Ref.-Nr.: 690 298 **24 025 17** *



Temperaturregler Typ RAK 51.4171

- **Passend für weishaupt: WTU**
- Typ: RAK 51.4171
- Kapillarlänge: 1500 mm
- Ref.-Nr.: 402 110 2211/2 Bestell-Nr. €/Stück
- 24 025 18** *



STB Abgas

- **Passend für weishaupt: WTG**
- Typ: EGO
- Kapillarlänge: 1500 mm
- Ref.-Nr.: 451 110 2269/2 Bestell-Nr. €/Stück
- 24 025 16** *



STB Kessel

- **Passend für weishaupt: WTU-S/G, WTG**
- Typ: 56.10529.560
- Ansprechtemperatur: 100°C
- Ref.-Nr.: 690 302 Bestell-Nr. €/Stück
- 24 025 15** *



Kesselthermometer

- **Passend für weishaupt: WTU/WAU/WAS/WES**
- Typ: TF01-059K45
- Ausführung: 0 bis +120°C
- Maße: Außen 14 x 70 mm
- Kapillarlänge: 1500 mm
- Fühler: ø 6 mm Bestell-Nr. €/Stück
- Ref.-Nr.: 642 012 **24 025 19** *



Blindflansch für Profildichtungen

- **Passend für weishaupt: WTU**
- Maße: 107 x 107 mm
- Ref.-Nr.: 401 110 0151/7 Bestell-Nr. €/Stück
- 24 024 03** *



Umwälzpumpe UPM3

- **Passend für weishaupt: WTC 15/32-A**
- Typ: UPM3 15-70 GGMBP3
- Ref.Nr.: 481 011 4025/2 ersetzt 481 011 4013/2, 481 011 4003/2, 481 301 4004/2, 481 011 4014/2, 481 011 4012/2 und 481 011 4022/2
- **Lieferumfang:**
- Anschlusskabel Bestell-Nr. €/Stück
- Dichtungen **24 034 84** *



Gebälse

- **Passend für weishaupt: WTC 25 N/F**
- Leistung: 31/37 W
- Spannung: 230 V
- Drehzahl: 4900/5200 U/min
- Ref.-Nr.: 652 232 Bestell-Nr. €/Stück
- ersetzt 652 231 **24 034 45** *



Gebälse

- **Passend für weishaupt: WTC 15/25-A**
- Ref.-Nr.: 481 011 3021/2 Bestell-Nr. €/Stück
- ersetzt 481 011 3006/2 **24 024 50** *



Gebälse

- **Passend für weishaupt: WL5-PB-H purflam**
- Ref.-Nr.: 245 050 0801/2 Bestell-Nr. €/Stück
- 24 024 49** *



Gebälse

- **Passend für weishaupt: WTC 32/45-W**
- Leistung: 42 W
- Spannung: 24 V
- Ref.-Nr.: 481 301 3006/2 Bestell-Nr. €/Stück
- **Lieferumfang:**
- Dichtungen **24 024 47** *



O-Ring für Gebälse

- **Passend für weishaupt: WL5-PB-H purflam**
- Maße: 50 x 2,5 mm
- Ref.-Nr.: 445 526 Bestell-Nr. €/Stück
- 24 024 27** *

Gaskombiventile



- **Passend für weishaupt: WTC 15-A**
- Typ: CG10R70-84755668
- Ref.-Nr.: 481 011 3013/2
- **Lieferumfang:**

| | | |
|--------------|------------------|---------|
| - Dichtungen | Bestell-Nr. | €/Stück |
| | 50 001 06 | * |



- **Passend für weishaupt: WTC 25-A**
- Typ: CG10R70-84755670
- Ref.-Nr.: 481 111 3013/2
- **Lieferumfang:**

| | | |
|--------------|------------------|---------|
| - Dichtungen | Bestell-Nr. | €/Stück |
| | 50 001 08 | * |

- **Passend für weishaupt: WTC 32-A**
- Typ: CG10R70-84755672
- Ref.-Nr.: 481 301 3022/2
- **Lieferumfang:**

| | | |
|--------------|------------------|---------|
| - Dichtungen | Bestell-Nr. | €/Stück |
| | 50 001 07 | * |



- **Passend für weishaupt: WTC 25 N/F**
 - Typ: VR8615VA1053
 - Ref.-Nr.: 605 561
- | | |
|------------------|---------|
| Bestell-Nr. | €/Stück |
| 50 001 10 | * |



- **Passend für weishaupt: WG5**
 - Typ: W-MF 055 D01 S20
 - Ref.-Nr.: 605 240
- | | |
|------------------|---------|
| Bestell-Nr. | €/Stück |
| 50 001 09 | * |

WOLF

Wartungssets



- **Passend für Wolf COB/CS**
- **Lieferumfang:**
 - Zündelektroden
 - Ölbrennerdüse
 - Ölfiltereinsatz
 - O-Ring 320 x 8
 - Silikonfett
 - Lichtrohrendstück
 - Kondensator
 - Kunststoffadapter
 - Wartungsanleitung

| Ref.Nr. | Nennleistung [kW] | Ölbrennerdüse | Bestell-Nr. | €/Set |
|---------|-------------------|--------------------|------------------|-------|
| 8908788 | 15 | 0,30 80°S | 47 502 77 | * |
| 8908787 | 20 | 0,40 80°SLE | 47 502 78 | * |
| 8908790 | 29 | 0,55 80°SLE | 47 502 76 | * |
| 8908789 | 40 | 0,55 + 0,65 80°SLE | 47 502 79 | * |



- **Passend für Wolf: COB-2-15**
- Ref.-Nr.: 8908623
- **Lieferumfang:**
 - Zündelektroden-Set
 - Dichtungen
 - Silikonfett
 - Ölfiltereinsatz
 - Düse 0,30 80°S
 - Ölbrennerdüsen
 - Wartungsanleitung

| Ref.Nr. | Nennleistung [kW] | Ölbrennerdüse | Bestell-Nr. | €/Set |
|---------|-------------------|---------------|------------------|-------|
| 8908623 | 15 | 0,30 80°S | 24 004 52 | * |
| 8908624 | 20 | 0,35 60°S | 24 004 50 | * |
| 8908625 | 29 | 0,45 80°S | 24 004 51 | * |
| 8908626 | 40 | 0,55 80°S | 24 004 53 | * |



- **Passend für Wolf: GB-E/S/EK bis 16/2001, GB-E/EK-S-20 ab 16/2001, TGB/K ab 16/2001**
- Ref.-Nr.: 8602306
- **Lieferumfang:**
 - Ionisationselektrode
 - Dichtungen
 - Wartungsanleitung
 - Siliconfett

| | |
|------------------|-------|
| Bestell-Nr. | €/Set |
| 24 029 95 | * |

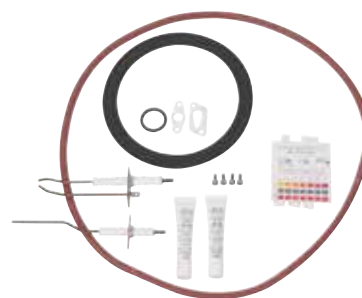

- **Passend für Wolf: CGB 75-100KW**
- Ref.-Nr.: 8612865
- **Lieferumfang:**
 - Zündelektrode
 - Ionisationselektrode
 - Dichtungen/Schrauben
 - Zündkabel
 - PH Messstreifen
 - 2 Tuben Siliconfett
 - Wartungsanleitung

| | |
|------------------|-------|
| Bestell-Nr. | €/Set |
| 24 001 54 | * |



- **Passend für Wolf: TOB-18**
- Ref.-Nr.: 2745711
- **Lieferumfang:**
 - Zündelektroden-Set
 - Dichtungen/Schrauben
 - Silikonfett
 - Ölfiltereinsatz
 - Düse 0,25 60° MST
 - Wartungsanleitung

| | |
|------------------|-------|
| Bestell-Nr. | €/Set |
| 24 001 56 | * |

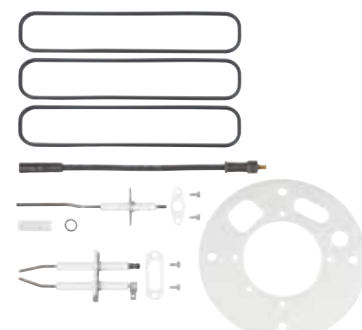

- **Passend für Wolf: MGK 130-300**
- **Lieferumfang:**
 - Überwachungselektrode
 - Zündelektrode
 - Dichtung Wartungsdeckel
 - Dichtung Brennerflansch
 - Zündleitung
 - Wartungsanleitung
- Ref.-Nr.: 8751280

| | |
|------------------|---------|
| Bestell-Nr. | €/Stück |
| 47 000 10 | * |

Wartungssets

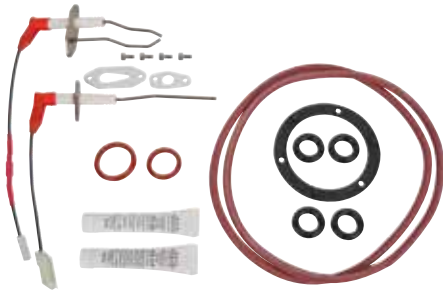

• **Passend für Wolf:** CGB-2-14, CGB2-20, CGB-2K-20, CGB-2-24, CGB-2K-24 ab Bj. 01.2016 und nach Umrüstung auf neuen Brennkammerdeckel
 • Ref.-Nr.: 8614984
 • **Lieferumfang:**
 - Wartungsanleitung
 - Dichtung Brennkammer
 - Dichtung Brenner
 - Set Lippdichtung Gas
 - Zündelectrode
 - Ionisationselectrode
 - Dichtung Warmwasser-Wärmetauscher
 - Silikonfett

| | |
|------------------|-------|
| Bestell-Nr. | €/Set |
| 24 034 47 | * |

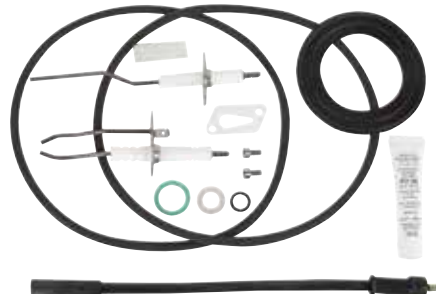

• **Passend für Wolf:** CGB/CGS
 • Ref.-Nr.: 2745709 ersetzt 8603017
 • **Lieferumfang:**
 - Zündelectrode
 - Ionisationselectrode
 - Zündkabel
 - Dichtungen
 - Wartungsanleitung
 - Silikonfett

| | |
|------------------|-------|
| Bestell-Nr. | €/Set |
| 24 029 94 | * |



• **Passend für Wolf:** TGB 40/60
 • Ref.-Nr.: 8602725
 • **Lieferumfang:**
 - Ionisationselectrode
 - Dichtungen
 - Wartungsanleitung
 - Siliconfett

| | |
|------------------|-------|
| Bestell-Nr. | €/Set |
| 24 029 96 | * |

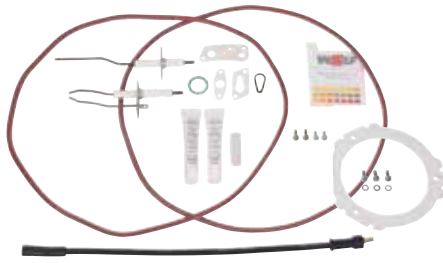

• **Passend für Wolf:** CGB-35/50 und CGB-K40-35
 • Ref.-Nr.: 8611173
 • **Lieferumfang:**
 - Zündelectrode
 - Ionisationselectrode
 - Dichtungen/Schrauben
 - Zündkabel
 - PH Messstreifen
 - 2 Tuben Silikonfett
 - Wartungsanleitung

| | |
|------------------|-------|
| Bestell-Nr. | €/Set |
| 24 001 49 | * |

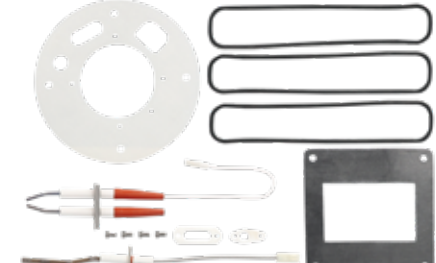

• **Passend für Wolf:** MGK-2 130-300
 • Ref.-Nr.: 8752282
 • **Lieferumfang:**
 - Überwachungselectrode
 - Zündelectrode
 - Dichtung Wartungsdeckel
 - Dichtung Brennerflansch
 - Dichtung Gebläse
 - Wartungsanleitung

| | |
|------------------|-------|
| Bestell-Nr. | €/Set |
| 24 004 49 | * |



• **Passend für Wolf:** TGB, TGU, TGG, GB, GU-2, GG-2
 • Ref.-Nr.: 8601006
 • **Lieferumfang:**
 - Diverse Dichtungen
 - Wärmeleitpaste
 - Silikonfett

| | |
|------------------|-------|
| Bestell-Nr. | €/Set |
| 24 001 50 | * |

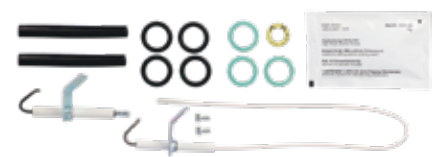

• **Passend für Wolf:** CGU-2
 • Ref.-Nr.: 8615277
 • **Lieferumfang:**
 - Zündelectrode
 - Ionisationselectrode
 - Silikonfett
 - Dichtungen und O-Ringe

| | |
|------------------|-------|
| Bestell-Nr. | €/Set |
| 24 004 48 | * |

Zündelectroden



• **Passend für Wolf:** EK 01B.3/4/5/7LT(H)
 • Isolator: 25 x 46 mm
 • Draht: 2 x 10 + 15 + 3 mm
 • Anschluss: 6,3 mm
 • Ref.-Nr.: 2414330 (8902582)

| | |
|------------------|---------|
| Bestell-Nr. | €/Stück |
| 47 500 76 | * |



• **Passend für Wolf:** WK02
 • Isolator: 25 x 40 mm
 • Draht: 2 x 6 + 25 mm
 • Anschluss: 6,3 mm
 • Ref.-Nr.: 8902394 ersetzt 2413310

| | |
|------------------|---------|
| Bestell-Nr. | €/Stück |
| 47 501 42 | * |



• **Passend für Wolf:** EK01...NH, EL02...NH/H
 • Isolator: 25 x 45 mm
 • Draht ø: 1,2 mm
 • Drahtlänge: 2 x 8 + 27 + 3 mm
 • Anschluss: 6,3 mm
 • Ref.-Nr.: 241230 ersetzt 8902420

| | |
|------------------|---------|
| Bestell-Nr. | €/Stück |
| 29 057 67 | * |



• **Passend für Wolf:** 02.1/2/3-MH
 • Isolator: 7/12 x 80 mm
 • Draht: 15 + 35 mm
 • Draht ø: 2 mm
 • Anschluss: 6,3 mm
 • Ref.-Nr.: 2414304 ersetzt 8902428

| | |
|------------------|---------|
| Bestell-Nr. | €/Stück |
| 47 501 05 | * |



• **Passend für Wolf:** NG-2P/PB 10, 17, 23, 29, 35
 • Isolator: 6,9 x 45 mm
 • Draht ø: 2 mm
 • Drahtlänge: 15 mm
 • Anschluss: Flachstecker 2,8 mm
 • Ref.-Nr.: 279641099 ersetzt 2796410

| | |
|------------------|---------|
| Bestell-Nr. | €/Stück |
| 29 057 69 | * |



• **Passend für Wolf:** FNG, FNG-FB, CNG, CNG-CB, NG-4E, NG-4EB, NG-4E-S, NG-4EB-S ab Bj. Okt. 1997 bis April 2001, NG-4E-S-16/22 ab Bj. Feb. 2000 bis April 2001
 • Isolator: 7 x 69 mm
 • Draht gebogen: 8 + 9 mm
 • Halblech: 15 x 22,5 mm
 • Anschluss: 4 mm
 • Ref.-Nr.: 279655099 ersetzt 2796550 und 8902466

| | |
|------------------|---------|
| Bestell-Nr. | €/Stück |
| 47 500 87 | * |



Zündelectroden



- **Passend für Wolf:** NU-1-17-25, HU-3-22-29, RE 1,0-1,1 LN
- Isolator: 6,9 x 72 mm
- Draht ø: 3,5 mm
- Drahtlänge: 20 mm
- Anschluss: 4,0 mm
- Halblech: 12 x 32 mm
- Ref.-Nr.: 8903481 ersetzt 2413314
- **Lieferumfang:** - Befestigungsatz

Bestell-Nr. €/Satz
29 057 64 *

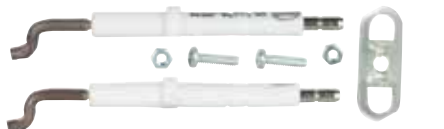

- **Passend für Wolf:** RE 1.5 LN
- Typ: 95.24236-0039
- Isolator: 7 x 57 mm
- Draht ø: 3,5 mm
- Drahtlänge: 15 + 8 + 5 mm
- Anschluss: 4,0 mm
- Halblech: 12 x 32 mm
- Ref.-Nr.: 8903483 ersetzt 2413317
- **Lieferumfang:** - Befestigungsatz

Bestell-Nr. €/Satz
29 057 66 *



- **Passend für Wolf:** NU-1-32/40, HU-3-37, RE 1,3-1,4 LN
- Isolator: 7 x 72 mm
- Draht ø: 2,5 mm
- Drahtlänge: 18 + 7 + 6 mm
- Anschluss: 4,0 mm
- Halblech: 10 x 32 mm
- Ref.-Nr.: 8903482 ersetzt 2413316
- **Lieferumfang:** - Befestigungsatz

Bestell-Nr. €/Satz
29 045 61 *



- **Passend für Wolf:** COB 15/20/29/40 01B.1-5-MH
- Isolator: 7/12 x 80 mm
- Draht ø: 2,5 mm
- Drahtlänge: 15 + 35 mm
- Anschluss: 6,3 mm
- Ref.-Nr.: 2483647 ersetzt 2414303
- **Lieferumfang:** - Halblech

Bestell-Nr. €/Satz
29 057 65 *



- **Passend für Wolf:** NG-31-E/ED 70-110
- Isolator: 6,9 x 56 mm
- Draht ø: 2,5 mm
- Drahtlänge: 24 + 9 mm
- Anschluss: Steckhülse 4 mm
- Halblech: 15 x 22,5 mm
- Kabellänge: 40 mm
- Ref.-Nr.: 8903148 ersetzt 2796541
- **Lieferumfang:** - Befestigungsschraube

Bestell-Nr. €/Stück
29 057 71 *



- **Passend für Wolf:** GB-E11/E/EKS20 bis 16/2001, Ausführung Flüssiggas
- Isolator: 7 x 45 mm
- Draht gebogen: 5 + 24 + 15 mm
- Massedraht gebogen: 30 + 33 mm
- Halblech: 21,5 x 25 mm
- Ref.-Nr.: 8601901 ersetzt 2796263
- **Lieferumfang:** - Dichtung - Befestigungsschraube

Bestell-Nr. €/Stück
47 500 41 *



- **Passend für Wolf:** TOB-18
- Anschluss: 6,3 mm
- Ref.-Nr.: 24 84 721
- **Lieferumfang:** - Halblech und Schraube

Bestell-Nr. €/Satz
29 000 39 *



- **Passend für Wolf:** NG-31E-70-110
- Isolator: 7 x 56 mm
- Draht ø: 2,6 mm
- Drahtlänge: 23 + 10 mm
- Anschluss: 4,0 mm
- Halblech: 15 x 22,5 mm
- Ref.-Nr.: 8903149 ersetzt 2796541

Bestell-Nr. €/Stück
29 057 72 *



- **Passend für Wolf:** NG-30E-72, NG-30E-96, NG-30E-120
- Isolator: 9,4 x 115 mm
- Draht ø: 3 mm
- Drahtlänge: 16,5 mm
- Anschluss: 6,3 mm
- Halblech: 26 x 72 mm
- Ref.-Nr.: 8903147 ersetzt 2796530

Bestell-Nr. €/Stück
29 057 70 *



- **Passend für Wolf:** GB-E11/E/EKS20 bis 16/2001, Ausführung Erdgas
- Isolator: 7,5 x 45 mm
- Draht gebogen: 5 + 22 + 9 mm
- Massedraht gebogen: 30 + 22 + 14 + 11 mm
- Halblech: 21,5 x 25 mm
- Anschluss: 4 mm
- Ref.-Nr.: 8601899 ersetzt 2796261

Bestell-Nr. €/Stück
47 500 40 *



- **Passend für Wolf:** NG-3E/EB 10-48
- Isolator: 9,5 x 60 mm
- Draht gerade: 43 mm
- Massedraht gebogen: 59 + 13 mm
- Halblech: 26/32,5 x 72 mm
- Anschluss: 6,3 mm
- Ref.-Nr.: 8902458 ersetzt 2796235

Bestell-Nr. €/Stück
47 501 62 *



- **Passend für Wolf:** NG-2E/EB 17-48
- Isolator: 9,5 x 60,5 mm
- Draht gerade: 22 mm
- Massedraht gebogen: 56 + 12 mm
- Halblech: 26/ 32,5 x 72 mm
- Anschluss: 6,3 mm
- Ref.-Nr.: 8902572 ersetzt 2796230

Bestell-Nr. €/Stück
47 501 73 *



- **Passend für Wolf:** GB-E/EK/S 20 ab 16/2001, TGB/K 20 ab 16/2001, TGB 40-60, CGB/K 11-24, CGS-20/160 und 24/200
- Draht ø: 3 mm
- Drahtlänge: 5 + 18 + 14 + 10 mm
- Massedraht: 30 + 18 + 14 + 10
- Anschluss: 4,0 mm
- Halblech: 19 x 40 mm
- Ref.-Nr.: 8603061 ersetzt 2796269, 2796268 und 8602530
- **Lieferumfang:** - Zündkabel - Dichtungen - Schrauben

Bestell-Nr. €/Set
29 057 73 *



- **Passend für Wolf:** CGU-2(K) ab 09/2015
- Isolator: 7 x 60 mm
- Draht ø: 3 mm
- Drahtlänge: 8 x 18 x 15 mm
- Anschluss: Flachhülse 2,8 mm
- Halblech: 23/18 x 40 mm
- Kabellänge: 350 mm
- Ref.-Nr.: 274459099

Bestell-Nr. €/Stück
29 000 85 *



- **Passend für Wolf:** CGB/CGS-2-14/CGW-2-14, CGB-2(K)-20/24, CGS-2-20/24L, CGW-2-20/24 ab Bj.01/2016 und nach Umrüstung auf neuen Brennkammerdeckel
- Isolator: 9,7 x 66 mm
- Draht ø: 3 mm
- Drahtlänge: 5 + 18 + 20 + 10 mm
- Massedraht: 30 + 17 + 18 + 10
- Anschluss: Flachhülse 2,8 mm
- Halblech: 20 x 52 mm
- Kabellänge: 180 mm
- Ref.-Nr.: 274583999 ersetzt 2745839
- **Lieferumfang:** - Dichtung - Schrauben

Bestell-Nr. €/Stück
29 000 57 *

Zünd- und Überwachungselektroden



- **Passend für Wolf GU-1EK, GU-1E, GG-1EK, GG-1E, GU-2EK, GU-2E, GG-2E, GG-2EK, TGU, TGU-K, TGG, TGG-K, GU-2E-S2001, GU-2EK-S2001, GG-2E-S2001, GG-2EK-S2001**
 - Isolator: 7,5 x 61 mm
 - Draht gebogen: 10 + 18 + 15 mm
 - Halteblech abgewinkelt: 23/ 18 x 40 mm
 - Anschluss: 4 mm
 - 2er-Set
 - Ref.-Nr.: 8601902 ersetzt 2796264, 279626499, 2796605, 8601903
 - **Lieferumfang:**
- Zündkabel
- Befestigungsschrauben
- | | |
|------------------|--------|
| Bestell-Nr. | €/Satz |
| 47 500 39 | * |



- **Passend für Wolf: GU/GG E/EK 18+24, CGG-1K-24+28**
 - Isolator: 6,5 x 70,5 mm
 - Draht gebogen: 8 + 12 mm
 - Halteblech: 15 x 22,5 mm
 - Anschluss: 4 mm
 - Ref.-Nr.: 8601898 ersetzt 2796260
- | | |
|------------------|---------|
| Bestell-Nr. | €/Stück |
| 47 502 00 | * |



- **Passend für Wolf: NG-2E/EB 10**
 - Isolator: 9,5 x 60,5/ 7 x 56 mm
 - Draht gerade: 22,5/ 9,5 mm
 - Massebügel gebogen: 57 + 12 mm
 - Halteblech: 26/ 32,5 x 72 mm
 - Anschluss: 6,3/ 4 mm
 - Ref.-Nr.: 8902457 ersetzt 2796220
- | | |
|------------------|---------|
| Bestell-Nr. | €/Stück |
| 47 501 61 | * |

Ionisationselektroden



- **Passend für Wolf: NG-3E/EB 17-48**
 - Isolator: 7 x 73 mm
 - Draht gerade: 71 mm
 - Halteblech: 15 x 22,5 mm
 - Anschluss: 4 mm
 - Ref.-Nr.: 8902459 ersetzt 2796255
- | | |
|------------------|---------|
| Bestell-Nr. | €/Stück |
| 47 501 63 | * |

- **Passend für Wolf: NG-2-E/EB 17-48 von Bj. 10/89-04/98**
 - Isolator: 6,5 x 55 mm
 - Draht gerade: 60 mm
 - Halteblech: 15 x 22,5 mm
 - Anschluss: 4 mm
 - Ref.-Nr.: 8902571 ersetzt 2796250
- | | |
|------------------|---------|
| Bestell-Nr. | €/Stück |
| 47 501 72 | * |

- **Passend für Wolf: NG-30-E/ED 72-120 von Bj. 09/92-04/97**
 - Isolator: 6,5 x 95 mm
 - Draht gerade: 72 mm
 - Halteblech: 15 x 22,5 mm
 - Anschluss: 4 mm
 - Ref.-Nr.: 8902463 ersetzt 8902463
- | | |
|------------------|---------|
| Bestell-Nr. | €/Stück |
| 47 501 65 | * |



- **Passend für Wolf: CGB/CGS-2-14/CGW-2-14, CGB-2(K)-20/24, CGS-2-20/24L, CGW-2-20/24 ab Bj.01/2016 und nach Umrüstung auf neuen Brennkammerdeckel**
 - Isolator: 9,7 x 58 mm
 - Draht ø: 3 mm
 - Drahtlänge: 5 + 30 + 53 mm
 - Anschluss: Flachhülse 6,3 mm
 - Halteblech: 15 x 36 mm
 - Kabellänge: 100 mm
 - Ref.-Nr.: 274583899 ersetzt 2745838
 - **Lieferumfang:**
- Dichtung
- Schrauben
- | | |
|------------------|---------|
| Bestell-Nr. | €/Stück |
| 29 000 56 | * |



- **Passend für Wolf: CGB-(K)-11/20/24**
 - Isolator: 9 + 56 mm
 - Draht ø: 3 mm
 - Drahtlänge: 19 + 18 + 51 mm
 - Anschluss: 4,0 mm
 - Halteblech: 16 x 40 mm
 - Ref.-Nr.: 8603059 ersetzt 2796267
 - **Lieferumfang:**
- Dichtungen
- Schrauben
- | | |
|------------------|-------|
| Bestell-Nr. | €/Set |
| 29 057 55 | * |



- **Passend für Wolf: NG31E bis 7/98**
 - Isolator: 7 x 55,5 mm
 - Draht gebogen: 20 + 20 + 24 mm
 - Halteblech: 16 x 22 mm
 - Anschluss: 4 mm Stecker
 - Kabellänge: 150 mm
 - Ref.-Nr.: 2745857 ersetzt 8902465, 2796545
- | | |
|------------------|---------|
| Bestell-Nr. | €/Stück |
| 47 501 66 | * |



- **Passend für Wolf TKG-(B) ab Bj. 10/99-02/06**
 - Isolator: 7 x 55 mm
 - Draht gebogen: 15 + 45 mm
 - Halteblech: 15 x 22,5 mm
 - Anschluss: 4 mm
 - Ref.-Nr.: 8601900 ersetzt 2796262
 - **Lieferumfang:**
- Dichtung und Befestigungsschraube
- | | |
|------------------|-------|
| Bestell-Nr. | €/Set |
| 47 500 35 | * |

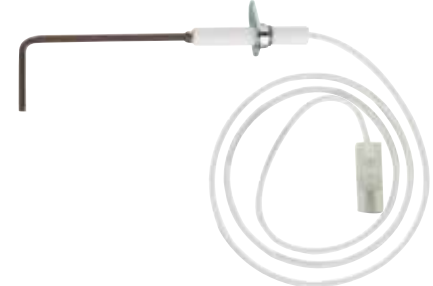

- **Passend für Wolf: NG-4E10, NG-4E17-35, NG-4E-s, CNG10-35, CNG48, FNG10, FNG17-41, FNG57, TNG**
 - Isolator: 6,8 x 43 mm
 - Draht ø: 3 mm
 - Drahtlänge: 27 + 35 + 25 mm
 - Anschluss: Flachhülse 6,3 mm
 - Halteblech: 15 x 22,5 mm
 - Kabellänge: 700 mm
 - Ref.-Nr.: 8902467 ersetzt 2796555
- | | |
|------------------|---------|
| Bestell-Nr. | €/Stück |
| 29 057 58 | * |



- **Passend für Wolf: NG-31E-70, NG-31E-90, NG-31E-110**
 - Isolator: 7 x 42 mm
 - Draht ø: 3 mm
 - Drahtlänge: 24 + 20 + 24 mm
 - Anschluss: Flachhülse 6,3 mm
 - Halteblech: 15 x 22,5 mm
 - Ref.-Nr.: 8903150 ersetzt 2796546
- | | |
|------------------|---------|
| Bestell-Nr. | €/Stück |
| 29 057 59 | * |



- **Passend für Wolf: CGU-2(K)**
 - Isolator: 7,5 x 60 mm
 - Draht ø: 2,5 mm
 - Drahtlänge: 8 x 18 x 15 mm
 - Anschluss: 4 mm
 - Halteblech: 23/18 x 40 mm
 - Ref.-Nr.: 274573199
- | | |
|------------------|---------|
| Bestell-Nr. | €/Stück |
| 29 000 84 | * |

Zündbrenner und Zubehör

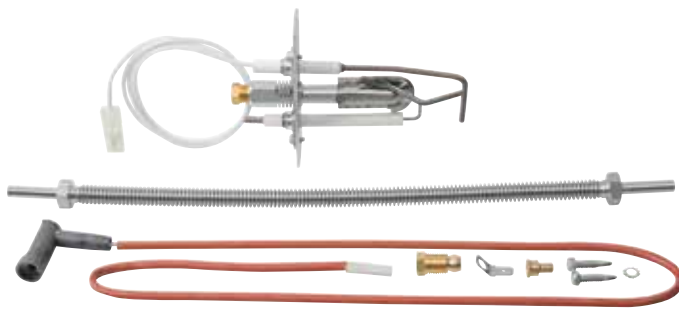

- Passend für Wolf: TNG, TNG-TB ab Bj. 03/02 bis 02/04, NG-4E, NG-4EB, NG-4E-S, NG-4EB-S ab Bj. 10/97 bis 04/01, NG-4E-S-16/22 ab Bj. 02/00 bis 04/01
- Mit flexibler Zündgasleitung 6 x 320 mm
- Ref.-Nr.: 8750018 ersetzt 2800510

Bestell-Nr. €/Set
47 501 15 *



Thermoelement

- Passend für Wolf: N-2P10, NG-2P17, NG-2P 23-35
- Länge: 500 mm
- Ref.-Nr.: 8880501 ersetzt 2796400

Bestell-Nr. €/Stück
50 050 91 *



Zündgasleitungs-Set

- Passend für Wolf: TNG, CNG, FNG, NG-4, NG-4E/S, NG-2P
- Ausführung: Für Erd- und Flüssiggas
- Ref.-Nr.: 8750056 ersetzt 2425410, 2425414, 2425420

- **Lieferumfang:**
- Zündgasrohr
- Düsen und Zubehör

Bestell-Nr. €/Set
29 057 61 *

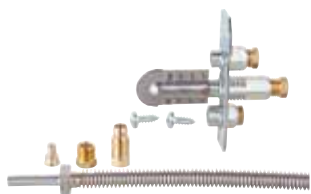

- Passend für Wolf: NP-2P/PB 10, 10,17, 23, 29, 35 ab Bj. 10/89 bis 11/94
- Halblech: 72 x 26 mm
- Ref.-Nr.: 8750011 ersetzt 2796440
- **Lieferumfang:**
- Zündgasleitung ø 6 mm x 320 mm
- Klemmringe
- Zündgasdüse

Bestell-Nr. €/Set
29 057 60 *

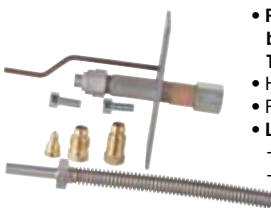

- Passend für Wolf: NG-31-E/NG/ED 70-110 ab Bj. 04/97 bis 07/98, Typ achat ab Bj. 07/98 bis 02/11, Typ weiß ab Bj. 03/11 bis 09/15
- Halblech: 80 x 25 mm
- Ref.-Nr.: 8750032 ersetzt 2800501
- **Lieferumfang:**
- Zündgasleitung ø 6 mm x 320 mm
- Klemmringe

Bestell-Nr. €/Set
29 057 62 *

Zündkabel



• Passend für Wolf: Blaubrenner RE für Unit NU...

- Länge: 250 mm
- ø: 3 mm
- Anschluss: 4 x 4 mm

- Ref.-Nr.: 8902393 ersetzt 2413307

Bestell-Nr. €/Stück
28 044 93 *



• Passend für Wolf: Gelbbrenner WK02 für Unit NU...

- Länge: 400
- ø: 5 mm
- Anschluss: 6,3 x 4 mm

- Ref.-Nr.: 8902392 ersetzt 2413305

Bestell-Nr. €/Stück
28 044 96 *



• Passend für Wolf: EL02...NH/H, 02.1-3-MH

- Länge: 300 mm
- ø: 7 mm
- Anschluss: 6,3 mm x Stechspitzenanschluss

- Ref.-Nr.: 2414306 ersetzt 8902430

Bestell-Nr. €/Stück
28 044 95 *



• Passend für Wolf: TH/EK01B.3/4/5/7LT(H), 01B.1-4-MH

- Länge: 225 mm
- ø: 5 mm
- Anschluss: 6,3 x 4

- Ref.-Nr.: 2414305

Bestell-Nr. €/Stück
28 044 97 *



• Passend für Wolf: EK01...NH

- Länge: 150 mm
- ø: 7 mm
- Anschluss: 6,3 mm x Stechspitzenanschluss

- Ref.-Nr.: 8902423 ersetzt 2414240

Bestell-Nr. €/Stück
28 044 94 *



• Passend für Wolf: GU-EK/E/1EK/1E, GG-1EK/1E

- Länge: 300 mm
- Anschluss: 4 x 4 mm
- Mit Vorwiderstand

- Ref.-Nr.: 8601892 ersetzt 2795500

Bestell-Nr. €/Stück
28 045 03 *



• Passend für Wolf: GG-E-18, GG-E-24, GG-EK-18, GG-EK-24 ab Bj. 04/94 bis 06/99

- Für externe Zündeinheit
- Länge: 190 mm
- ø: 5 mm
- Anschluss: 4 x 4 mm

- Mit Vorwiderstand
- Ref.-Nr.: 8602531 ersetzt 2795450

Bestell-Nr. €/Stück
28 045 00 *



• Passend für Wolf: CGW-20/120, CGW-11/100, CGW-20/120, CGW-24/140, GB-E, GB-E-S, GB-EK, GB-EK-S ab Bj. 06/97 bis KW 16/2001, GB-E-S, GB-EK-S, TGB-11, TGB-20, TGB-K-20 ab Bj. KW 16/01 bis 01/06, TGB-40, TGB-60 ab Bj. 08/01 bis 02/06

- Länge: 250 mm
- ø: 7 mm
- Anschluss: 4 x 4 mm
- Mit Vorwiderstand

- Ref.-Nr.: 8602532 ersetzt 8601906, 2799090, 2799099

Bestell-Nr. €/Stück
28 044 99 *



• Passend für Wolf: TNG, TNG-TB, FNG, FNG-FB, CNG, CNG-CB FNG, NG-31-E/NG-31-ED

- Länge: 650 mm
- ø: 4 mm
- Anschluss: 4 mm x Flachhülse 2,8 mm

- Ref.-Nr.: 8902561 ersetzt 2796551

Bestell-Nr. €/Stück
28 044 98 *

Stauscheiben

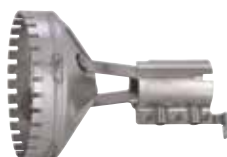

- Passend für Wolf: TH EK01B.3 L..., H EK 01B.3/4/5/7L-T(H)
- Maße: ø 55 x 70 mm
- Ref.-Nr.: 2414335

Bestell-Nr. €/Stück
24 017 62 *



• Passend für Wolf: Gelbbrenner WK02 für Unit NU...

- ø: 60 mm
- Ref.-Nr.: 8902401 ersetzt 2413325
- **Lieferumfang:**
- Doppelzündelektrode

Bestell-Nr. €/Stück
24 030 48 *

Diverse Ersatzteile



Gasfuehrungsautomat

- Passend für Wolf: NG-4E, NG-4EB, NG-4E-S, NG-4EB-S ab Bj. 10/97 bis 04/01, NG-4E-S-16/22 ab Bj. 02/00 bis 04/01
- Typ LMK51.100B328
- Ref.-Nr.: 279830699 ersetzt 2798306 und 8902556

Bestell-Nr. €/Stück
47 501 08 *



Gasfuehrungsautomat

- Passend für Wolf: NG-31-E/NG-31-ED ab Bj. 07/98 bis 02/11 acht, ab Bj. 03/11 bis 09/15 weiß
- Typ: LMK52.11A328
- Ref.-Nr.: 279621299 ersetzt 2796212 und 8903151

Bestell-Nr. €/Stück
20 034 40 *



Gasfuehrungsautomat

- Passend für Wolf: GU-E/EK-18+24 ab Bj. 04/94 bis 06/99
- Ref.-Nr.: 279910099 ersetzt 2799100 und 8601907, Typ Honeywell S4562A1014 (45.005.323-003)

Bestell-Nr. €/Stück
47 502 03 *

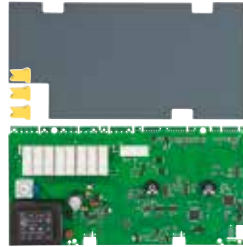

Regelungsplatine

- Passend für Wolf: COB-15 ab Bj. 03/10, COB-20 ab Bj. 10/07 COB-29 ab Bj. 05/08, COB-40 ab Bj. 09/09
- Ref.-Nr.: 274476999 ersetzt 2744769, 2744388 und 8905742

Bestell-Nr. €/Stück
24 003 54 *



Gasfuehrungsautomat

- Passend für Wolf: NG-2E/EB, NG-3E/EB, NG-30E/EB
- Typ: DKG 972-N Mod. 10
- Ref.-Nr.: 8902453

Bestell-Nr. €/Stück
20 004 61 *



Zuendeinheit

- Passend für Wolf COB
- Ref.-Nr.: 248323199 ersetzt 2483231

Bestell-Nr. €/Stück
28 025 09 *



Zuendeinheit ZTU

- Passend für Wolf TOB 18
- Mit 3-poligen Anschluss
- Wolf Ref.-Nr.: 274534099/2745340

Bestell-Nr. €/Stück
28 000 12 *



Zuendeinheit

- Passend für Wolf: GU-1EK, GU-1E, GG-1EK, GG-1E
- Typ: E 3713/1
- Primär: 230 V
- Sekundäranschluss: 4 mm
- Ref.-Nr.: 8601893 ersetzt 2795501

Bestell-Nr. €/Stück
28 045 11 *



Zuendtrafo

- Passend für Wolf: EK01...NH, EL02...NH/H, 02.1-3-MH
- Typ: ZM 20/10
- Einschaltdauer: 33%
- Primär: 230 V
- Sekundär Spannung: 2 x 5 kV
- Sekundär Strom: 20 mA
- Ref.-Nr.: 2414235 ersetzt 8902421 und 2413224

Bestell-Nr. €/Stück
28 045 05 *



Zuendeinheit

- Passend für Wolf: O1C.1-3-MH, O1B.1-4/5-MH, TH EK01B.3/4/5/7L-T(H) ab August 2002
- Typ: EBI 4 MC 052F4057
- Einschaltdauer: 33%
- Primär: 230 V
- Sekundär Spannung: 2 x 7,5 kV
- Sekundär Strom: 40 mA
- Sekundäranschluss: 2 x 4 mm
- Mit Erdungsglasche
- Ref.-Nr.: 2413192 ersetzt 8902390

Bestell-Nr. €/Stück
28 045 06 *



Zuendtrafo

- Passend für Wolf: NU/HU mit Blaubrenner RE
- Typ: EBI 4 052F4030
- Einschaltdauer: 33%
- Primär: 230 V
- Sekundär Spannung: 15kV
- Sekundär Strom: 40 mA
- Sekundäranschluss: 2 x 4 mm
- Ref.-Nr.: 8902391 ersetzt 2413302
- **Lieferumfang:**
 - Halblech
 - Netzkabel
 - Schrauben

Bestell-Nr. €/Stück
28 045 04 *



Zuendtrafo

- Passend für Wolf: WK 02
- Typ: f.i.d.a. Mod.26/35
- Einschaltdauer: 50%
- Primär: 230/240 V
- Sekundär Spannung: 8 kV
- Sekundär Strom: 35 mA
- Ref.-Nr.: 8902567 ersetzt 2413300
- **Lieferumfang:**
 - Netzkabel

Bestell-Nr. €/Stück
28 045 07 *



Zuendtrafo-Set

- Passend für Wolf: NG-2E10, NG-2E17-35, NG-2E48, NG-3E10, NG-3E17-35, NG-3E48
- Einschaltdauer: 33%
- Primär: 230/240 V
- Sekundär Spannung: 14 kV
- Sekundäranschluss: 1 x 4 mm
- Ref.-Nr.: 2796501 ersetzt 2796500 und 8902461
- **Lieferumfang:**
 - Netzkabel
 - Zündkabel mit Stecker
 - Befestigungsschrauben
 - Erdungskabel

Bestell-Nr. €/Set
28 045 08 *



Zuendtrafo-Set

- Passend für Wolf: GB-E-20, GB-EK-20, GB-E-20S, GB-EK-20S, GB-E-S2001, GB-EK-S2001 ...
- Ref.-Nr.: 279550299 ersetzt 8602259 und 2795502
- **Lieferumfang:**
 - Halblech
 - Schrauben

Bestell-Nr. €/Stück
28 045 09 *



Flammenwächter KLC 2002

- Passend für Wolf COB
- Typ KLC 2002
- Ref.-Nr.: 248419399 ersetzt 2484193, 2483236 und 8905737

Bestell-Nr. €/Stück
47 502 74 *

Diverse Ersatzteile



Fotowiderstand

- Passend für Wolf: TH EK01B.3 L...
- Typ: QRB1 B-D025B40B
- Ausführung: mit Stopfen
- Anschluss: 2-Polig
- Gehäuselänge: 120 mm
- Kabellänge: 250 mm
- Ref.-Nr.: 2414331 ersetzt 8902583

Bestell-Nr. €/Stück
20 034 41 *



Fotowiderstand

- Passend für Wolf: WK 02
- Typ: MZ770 mit einer Verlängerung
- Ref.-Nr.: 2413320 ersetzt 8902400

Bestell-Nr. €/Stück
20 005 22 *



Ölbrennerpumpe

- Passend für Wolf: Ölgebläsebrenner Premio 01B.1-4-MH
- Typ: AE 45D 1307
- Welle: 1-flächig
- Drehrichtung: Links
- Düsenanschluss: Rechts
- Welle-ø: 8 mm
- Naben-ø: 32 mm
- Zulauf/Rücklauf: DN 8 (1/4")
- Ref.-Nr.: 2414031 ersetzt 8903565

Bestell-Nr. €/Stück
26 050 89 *



Ölbrennerpumpe

- Passend für Wolf: TOB-18
- Anschluss: 2 x AG 12x1,5mm AG, 2 x IG DN 6(1/8")
- Welle: einflächig
- Ref.-Nr.: 248428799
- Lieferumfang:
 - Kupplung
 - Spule

Bestell-Nr. €/Stück
26 000 02 *



Ölbrennerpumpe

- Passend für Wolf: COB-15 ab Bj. 03/10
- Typ: ATE2V 45C 9306
- Welle: einflächig
- Drehrichtung: Links
- Düsenanschluss: Links
- Magnetventil: 2
- Welle: 8 mm
- Naben-ø: 32 mm
- Zulauf/Rücklauf: DN 8 (1/4")
- Ref.-Nr.: 8906590 ersetzt 2483747
- Lieferumfang:
 - Kupplung
 - Schrauben
 - Anschlussnippel DN 6 (1/8")

Bestell-Nr. €/Stück
47 000 02 *



Magnetventilschraube

- Passend für Wolf: TOB-18
- Anschluss: 220-240 V
- Ref.-Nr.: 2484739

Bestell-Nr. €/Stück
26 000 03 *



Ölbrennerpumpe

- Passend für Wolf: COB-20 ab Bj. 10/07, COB-29 ab Bj. 05/08, COB-40 Bj. 09/09-07/14, COB-40 ab Bj. 08/14
- Typ: ATE2V 45C 9305
- Welle: einflächig
- Drehrichtung: Links
- Düsenanschluss: Links
- Magnetventil: 2
- Welle: 8 mm
- Naben-ø: 32 mm
- Zulauf/Rücklauf: DN 8 (1/4")
- Ref.-Nr.: 8905730 ersetzt 2483230
- Lieferumfang:
 - Kupplung
 - Schrauben
 - Anschlussnippel DN 6 (1/8")

Bestell-Nr. €/Stück
47 000 03 *



Öldruckrohr

- Passend für Wolf: Premio 01B.1-4/5-MH, Premio Plus 01C.1-3-MH, TH EK 01B.3/4/5/7LT(H)
- ø: 5 mm
- Ref.-Nr.: 2414297 ersetzt 8903567

Bestell-Nr. €/Stück
24 030 31 *



Öldruckrohr

- Passend für Wolf: Gelbbrenner WK02
- ø: 4 mm
- Ref.-Nr.: 8902566 ersetzt 2413348

Bestell-Nr. €/Stück
24 030 30 *



Ölbrennerschlauch

- DN 10 (3/8") ÜW x Rohrbogen 90° SR 6 LLR

| Länge [mm] | Bestell-Nr. | €/Stück | VPE | €/Stück/VPE |
|------------|------------------|---------|-----------|-------------|
| 750 | 27 002 15 | * | 25 | * |
| 1000 | 27 002 16 | * | 25 | * |
| 1250 | 27 002 17 | * | 25 | * |
| 1500 | 27 002 18 | * | 25 | * |

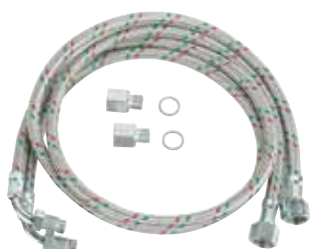

Ölbrennerschlauch-Set

- Passend für Wolf: TH EK 01B.3/4/5/7L-T(H), EK01...NH, EK/EL02...NH/H, Premio 01B.1-4/5-MH, Premio Plus 01C.1-3-MH, Premio 02.1-3-MH
- Anschluss: DN 10 (3/8") ÜW x DN 8 (1/4") AG
- Ref.-Nr.: 2414231 ersetzt 8903230

- Lieferumfang:
 - 2 Ölschläuche mit Adapter DN 8 (1/4") und Dichtringen

Bestell-Nr. €/Set
24 030 34 *

Ölvorwärmer

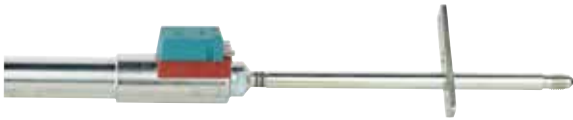

Ölvorwärmer

- **Passend für Wolf: Premio 01B.1-3-MH ab Bj. 10/04 bis 06/06, 01B.4-MH ab Bj. 10/04, 01B.5-MH ab Bj. 01/11, 01C.1-3-MH**
- Typ: 030N5134
- Ausführung: Mit LE Ventil
- Anschluss: M8 x 1
- Schaft ø: 18,5
- Länge: 257 mm
- Ref.-Nr.: 2483088

Bestell-Nr. €/Stück
23 048 01 *



Ölvorwärmer Umrüstsatz

- **Passend für Wolf: EK/EL02...NH/H**
- Typ: 030N5141
- Ausführung: mit LE Ventil
- Anschluss: DN 6 (1/8")
- Schaft ø: 18,5
- Länge: 245 mm
- Ref.-Nr.: 2482654
- ersetzt 2414296 und 8902425

- **Lieferumfang:**
 - Ölpumpe BFP 21L3 LE-S
 - Düsenzuleitung
 - Ölvorwärmer
 - Adapterkabel für Vorwärmer
 - Adapterkabel für Pumpe und Anschlussnippel mit Dichtungen

Bestell-Nr. €/Satz
23 047 98 *



Düsenstock

- **Passend für Wolf: WK02.1,5-7,0**
- Schaft-ø: 18,6 mm
- Länge: 245 mm

- Ref.-Nr.: 8902403
- ersetzt 2413335

Bestell-Nr. €/Stück
23 048 00 *



Düsenstock mit Ölvorwärmung

- **Passend für Wolf: WK02.1,2-3,7H**
- Mit Vorwärmer Danfoss FPHB 5 / 030N1238
- 30-110 W

- Gesamtlänge: 245 mm
- Ref.-Nr.: 8902404
- ersetzt 2413340

Bestell-Nr. €/Stück
47 501 45 *

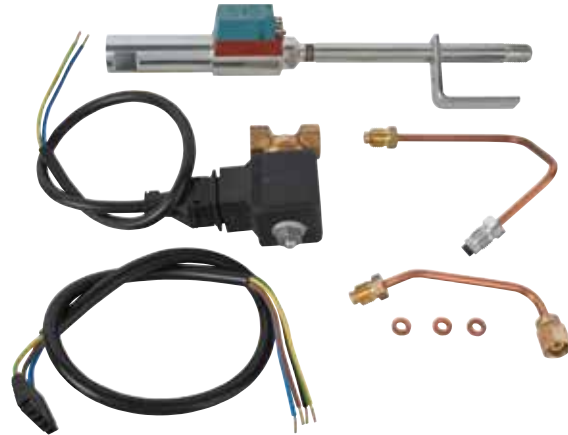

Ölvorwärmer Umrüstsatz

- **Passend für Wolf: Blaubrenner EK01...NH**
- Anschluss: DN 6 (1/8")
- Schaft-ø: 18,5 mm
- Länge: 205 mm
- Ref.-Nr.: 2483721
- ersetzt 2414220 und 8902417

- **Lieferumfang:**
 - Ölvorwärmer mit Anschlusskabel
 - Rapa Magnetventil mit Anschlusskabel
 - 2 x Düsenrohre
 - 3 x Kupferdichtringe
 - Elektroschaltplan

Bestell-Nr. €/Satz
23 010 17 *

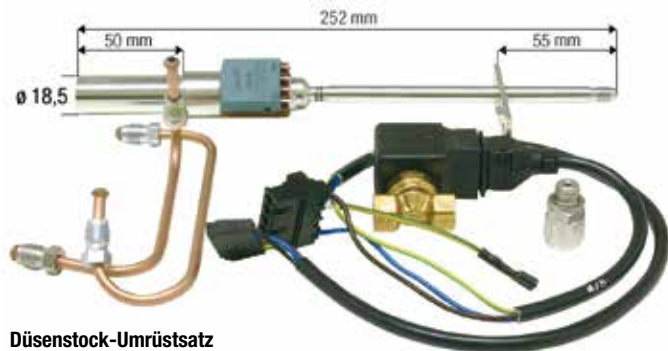

Düsenstock-Umrüstsatz

- **Passend für Wolf: Premio01B..., E01B... L-TH**
- Gesamtlänge: 252 mm
- Ref.-Nr. 2414295 ersetzt 8902424 und 2482652 als Ersatz für Rapa-Düsenstockventil DSV2 mit eingebautem Magnetventil

Bestell-Nr. €/Satz
47 500 91 *

Flammrohre



Flammrohr Keramik-Set COB

- **Passend für Wolf: COB 20 ab Bj 10.2007**
- Ref.-Nr.: 8908075
- **Lieferumfang:**
 - Flammenwächter
 - Dichtungen
 - Parameterstecker

| Typ | Ref.Nr. | Bestell-Nr. | €/Set |
|--------|---------|------------------|-------|
| COB 20 | 8908075 | 24 004 29 | * |
| COB 29 | 8906679 | 14 000 66 | * |



- **Passend für Wolf: Premio 02.1-3 MH**
- ø: 120 x 87 mm
- Länge: 190 mm
- Ref.-Nr.: 2414302

Bestell-Nr. €/Stück
24 030 03 *



- **Passend für Wolf: Premio 01B.1/2/3-MH (Stahlkessel)**
- ø: 100 x 77 mm
- Länge: 150 mm
- Ref.-Nr.: 2414300

Bestell-Nr. €/Stück
24 030 00 *



- **Passend für Wolf: TH EK01B.4/5/7L**
- ø: 89 x 100 mm
- Länge: 197 mm
- Ref.-Nr.: 2414338

Bestell-Nr. €/Stück
24 030 02 *

- **Passend für Wolf: Premio 01B/C.2-MH (Gusskessel)**
- ø: 100 x 77 mm
- Länge: 150 mm
- Ref.-Nr.: 2414314

Bestell-Nr. €/Stück
24 030 01 *

Brennerzubehör

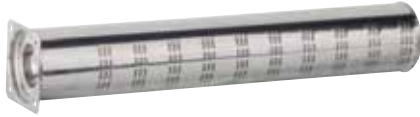

Brennerlanze

- Passend für Wolf: NG-2P/E
- Maße: 57 x 57 x 300 mm
- Ref.-Nr.: 8750061 ersetzt 2425100
- **Lieferumfang:**
- Befestigungsschrauben

| Bestell-Nr. | €/Stück |
|-------------|---------|
| 24 030 47 | * |



Brennerlanze

- Passend für Wolf: NG-3
- Gesamtlänge: 375 mm
- Ref.-Nr.: 242510599 ersetzt 2425105 und 8750062

| Bestell-Nr. | €/Stück |
|-------------|---------|
| 47 501 38 | * |



Isolierung Brennerplatte Oberteil

- Passend für Wolf: CGB-11, CGB-20, CGB-K-20, CGB-24, CGB-K-24 ab Bj. 04/03, CGS-20/160, CGS-24/200, CGS-20/160 ab Bj. 04/03, CGS-24/200 ab Bj. 02/06 CGW-11/100, CGW-20/120, CGW-24/140, CGW-11/100 ab 08/09, CGW-20/120 ab 06/04, CGW-24/140 ab 02/06
- ø: 170 mm
- Ref.-Nr.: 8603041 ersetzt 1622558
- **Lieferumfang:**
- Einsteckklammern und Schrauben

| Bestell-Nr. | €/Stück |
|-------------|---------|
| 24 034 88 | * |



Kesseltürstein

- Passend für Wolf: NU1-3/B/1-3B 32-40, NK-B 32-40 bis Bj.03/01, FNU-FB,FNK-FB, CNU-CB, CNK-CB 32-40 ab 04/01 bis 09/15
- ø: 380 mm
- Ref.-Nr.: 8903892
- **Lieferumfang:**
- Befestigungsschrauben

| Bestell-Nr. | €/Stück |
|-------------|---------|
| 24 030 14 | * |

Kesseltürstein

- Passend für Wolf: NU1-3/B/1-3B 17-25, NK-B 17-25 bis Bj.03/01, FNU-FB,FNK-FB, CNU-CB, CNK-CB 17-25 ab 04/01 bis 09/15
- ø: 330 mm
- Ref.-Nr.: 8903891
- **Lieferumfang:**
- Befestigungsschrauben

| Bestell-Nr. | €/Stück |
|-------------|---------|
| 24 030 13 | * |



Isolierung Oberteil Brennkammer

- Passend für Wolf: TGK, TGK-B bis 05/01
- ø: 180 mm
- Ref.-Nr.: 8601868 ersetzt 1622550
- **Lieferumfang:**
- Befestigungsschrauben

| Bestell-Nr. | €/Stück |
|-------------|---------|
| 24 029 84 | * |

Isolierung für Brennkammer

- Passend für Wolf: TGK, TGK-B bis 05/01
- ø: 180 mm
- Ref.-Nr.: 8602258 ersetzt 1622556
- **Lieferumfang:**
- Befestigungsschrauben

| Bestell-Nr. | €/Stück |
|-------------|---------|
| 24 029 85 | * |



Wärmedämmung Brennkammertopf

- Passend für Wolf: (T)GB - 11/20
- ø: 166 x 50 mm
- Ref.-Nr.: 8601869
- **Lieferumfang:**
- Montageschrauben

| Bestell-Nr. | €/Stück |
|-------------|---------|
| 24 004 42 | * |



Isolierung Brennerplatte

- Passend für Wolf: NG-2-17
- Maße: 225 x 250 mm
- Stärke: 12 mm
- Ref.-Nr.: 1615017

| Bestell-Nr. | €/Stück |
|-------------|---------|
| 24 029 82 | * |



Brennkammertopf D118

- Passend für Wolf: CGB-11, CGB-20, CGB-K-20, CGB-24, CGB-K-24 ab Bj. 04/03, CGS-20/160 ab Bj. 04/03, CGS-24/200 ab Bj. 02/06, CGW-11/100 ab 08/09, CGW-20/120 ab 06/04, CGW-24/140 ab 02/06 CGB-2-14, CGB-2-20, CGB-2K-20, GB-2-24, CGB-2K-24 ab Bj. 09/13 bis 12/15, CGS-2-14/120L, CGS-2-20/160L, CGS-2-24/200L ab Bj. 09/13 bis 12/15, CGS-2-14/120L, CGS-2-20/160L, CGS-2-24/200L ab Bj. Januar 2016, CGW-2-14/100L, CGW-2-20/120L, CGW-2-24/140L ab Bj. 09/13 bis 12/15, CGW-2-14/100L, CGW-2-20/120L, CGW-2-24/140L ab Bj. Januar 201
- ø: 118 mm x 162 mm Länge
- Ref.-Nr.: 173102299 ersetzt 265180799, 26 51 807, 260009199, 26 00091, 86 14 089 und 17 31 022

| Bestell-Nr. | €/Stück |
|-------------|---------|
| 20 000 31 | * |



Brennertopf GB

- Passend für Wolf: TGK, TGK-B von Bj. 10/99 bis 02/06
- Maße: ø 118 x 133 mm
- Isolierung: 50 mm hoch
- Ref.-Nr.: 2600092

| Bestell-Nr. | €/Stück |
|-------------|---------|
| 24 034 89 | * |



Verdrängungskörper

- Passend für Wolf: TGB-40, TGB-60, CGB-K-40-35 ab Bj. 04/06, CGB-35/50 ab BJ 05/05
- ø: 226 mm
- Länge: 170 mm
- Ref.-Nr.: 8611172

| Bestell-Nr. | €/Stück |
|-------------|---------|
| 24 030 29 | * |



Brennkammerdeckel

- Passend für Wolf: CGB/CGS/CGW bis 24KW
- ø: 195 mm
- Ref.-Nr.: 172061899

| Bestell-Nr. | €/Stück |
|-------------|---------|
| 24 004 20 | * |



Ring-Schlauch Isolierung

- Passend für Wolf: TGB-40, TGB-60, CGB-K-40-35 ab Bj. 04/06, CGB-35/50 ab BJ 05/XX
- Maße: 235 x 40 mm
- Ref.-Nr.: 166823999

| Bestell-Nr. | €/Stück |
|-------------|---------|
| 24 004 31 | * |



Brennerdichtung

- Passend für Wolf: CGB/CGW-2-14, CGB-2(K)-20/24, CGW-2-20/24 ab Bj.01/2016 und nach Umrüstung auf neuen Brennkammerdeckel
- ø: 86 mm
- Stärke: 3 mm
- Ref.-Nr.: 391038699 ersetzt 3910386

| Bestell-Nr. | €/Stück |
|-------------|---------|
| 24 003 02 | * |

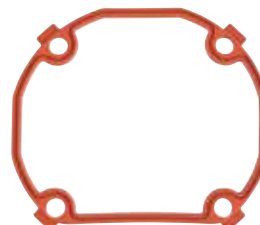

Gasgebläse-Brennkammerdichtung

- Passend für Wolf: CGB-2-14, CGB-2-20, CGB-2K-20, CGB-2-24, CGB-2K-24 ab Bj.01/2016 und nach Umrüstung auf neuen Brennkammerdeckel CGS-2-14/120L, CGS-2-20/160L, CGS-2-24/200L, CGW-2-14/20/24
- Maße: 66 x 78 mm
- Stärke: 4 mm
- Ref.-Nr.: 391029499 ersetzt 3910294

| Bestell-Nr. | €/Stück |
|-------------|---------|
| 24 003 09 | * |

Dichtungen

| | | | |
|--|--|---|--|
|  | <p>Brennerdichtungssatz</p> <ul style="list-style-type: none"> • Passend für Wolf: TGB-40, TGB-60, CGB-75/100 • Maße: 135 x 170 mm • Ref.-Nr.: 8602527 ersetzt 3903130 • VPE = 2 Stück <p>Bestell-Nr. €/Set 24 029 81 *</p> |  | <p>Brennerdichtung</p> <ul style="list-style-type: none"> • Passend für Wolf: GB-E/S/EK, GB-E/EK-S-20, TGB/K ab 11/99 • Maße: 55 x 88 mm • Stärke: 2 mm • Ref.-Nr.: 8601933 ersetzt 3903127 • Lieferumfang: - Siliconfett <p>Bestell-Nr. €/Stück 24 029 80 *</p> |
|  | <p>Flachdichtung für Adapterrohr</p> <ul style="list-style-type: none"> • Passend für Wolf: COB (bis 05/10) • Maße: 81 x 100 x 3 mm • Ref.-Nr.: 8906731 • Lieferumfang: - Schrauben <p>Bestell-Nr. €/Set 47 000 08 *</p> |  | <p>Dichtungsset</p> <ul style="list-style-type: none"> • Passend für Wolf: GB-E/EK-S-20 bis 11/99 • Maße: 55 x 89 mm • Ref.-Nr.: 8601932 ersetzt 3903127 • VPE = 2 Stück <p>Bestell-Nr. €/VPE 24 029 79 *</p> |
|  | <p>O-Ring, Brennkammerdeckel</p> <ul style="list-style-type: none"> • Passend für Wolf: COB/TOB • Maße: 132 x 4 mm • Material: Viton • Ref.-Nr.: 8905738 <p>Bestell-Nr. €/Stück 47 000 07 *</p> |  | <p>Brennkammer-Dichtungsset</p> <ul style="list-style-type: none"> • Passend für Wolf: CGB, CGB-K, CGS, CGW, CSZ • Maße: 11 x 18,5 mm • Ref.-Nr.: 8603044 ersetzt 3903164 und 3910383 • VPE = 2 Stück <p>Bestell-Nr. €/Set 24 029 86 *</p> |
|  | <p>O-Ring VMQ</p> <ul style="list-style-type: none"> • Passend für Wolf: COB-15/20/29/40 ab Bj. 03.2013, Tob 18 ab Bj. Jan 2014, CGB 75/100 ab Bj. 2013 • Maße: 320 x 8 mm • Ref.-Nr.: 8905729 • Lieferumfang: - Siliconfett <p>Bestell-Nr. €/Stück 24 004 33 *</p> |  | <p>O-Ring für Adapterrohr</p> <ul style="list-style-type: none"> • Passend für Wolf: COB (ab 05/10) • Maße: 87 x 2,5 mm • Ref.-Nr.: 8906617 • Lieferumfang: - Schrauben <p>Bestell-Nr. €/Set 47 000 09 *</p> |
|  | <p>Dichtung</p> <ul style="list-style-type: none"> • Passend für Wolf: GB-E/EK/S 11/20, TGB K 11/20, Brennkammer seitlich • Ref.-Nr.: 8602134 ersetzt 3903126 • VPE = 2 Stück <p>Bestell-Nr. €/VPE 47 500 60 *</p> |  | <p>Dichtung</p> <ul style="list-style-type: none"> • Passend für Wolf: GB-E/EK/S 11/20, TGB K 11/20, Brennkammer oben und unten • Ref.-Nr.: 8602133 ersetzt 3903125 • VPE = 2 Stück <p>Bestell-Nr. €/VPE 47 500 59 *</p> |
|  | <p>Dichtung Luftdüse</p> <ul style="list-style-type: none"> • Passend für Wolf: TOB-18 ab Bj.14 • Maße: 110 x 110 mm • Stärke: 5 mm • Ref.-Nr.: 391027299 ersetzt 3910272 <p>Bestell-Nr. €/Stück 24 003 19 *</p> |  | <p>Dichtung Anschlussstück</p> <ul style="list-style-type: none"> • Passend für Wolf: GB/TGB • Maße: 45 x 85 mm • Ref.-Nr.: 8613710 ersetzt 3903102 • VPE = 2 Stück <p>Bestell-Nr. €/VPE 24 029 72 *</p> |
|  | <p>Dichtung Abgasrohr</p> <ul style="list-style-type: none"> • Passend für Wolf: GB-E-20, GB-EK-20, GB-E-S-20, GB-EK-S-20, GBE-s2001, GB-EK-S2001, GB-20, TGB-K20, TGB-11 • Maße: 65 x 115 mm • Ref.-Nr.: 8602132 ersetzt 3903144 <p>Bestell-Nr. €/Stück 24 029 77 *</p> |  | <p>O-Ring-Set für Wärmetauscher</p> <ul style="list-style-type: none"> • Passend für Wolf: TGB-40, TGB-60 (für VL/RL), BWL, CEW • Maße: 27 x 4 mm • Ref.-Nr.: 8602525 ersetzt 3903037 • VPE = 10 Stück <p>Bestell-Nr. €/VPE 24 029 83 *</p> |
|  | <p>Handlochdichtung</p> <ul style="list-style-type: none"> • Passend für Wolf: B-155, B-200, TB-155/200, FB/CB-155/200, CGW-11-24, CGW-2 14-24 • Maße: 120 x 170 mm • Ref.-Nr.: 241515099 ersetzt 2415150 <p>Bestell-Nr. €/Stück 24 029 92 *</p> |  | <p>Dichtungsset Abgasrohr</p> <ul style="list-style-type: none"> • Passend für Wolf: GB-E-20, GB-EK-20, GB-E-S-20, GB-EK-S-20, GBE-s2001, GB-EK-S2001, TGB-20, TGB-K20, TGB-11 • Maße: 63 x 74 mm • Ref.-Nr.: 2600360 ersetzt 8602152 • VPE = 5 Stück <p>Bestell-Nr. €/VPE 24 029 78 *</p> |
|  | <p>Handlochdeckeldichtung</p> <ul style="list-style-type: none"> • Passend für Wolf: SEM-1, GS-1, SE2, SED- 750/280, CEW-2-200, FE/CE-150/200 • Maße: 110 x 160 mm • Ref.-Nr.: 2445550 <p>Bestell-Nr. €/Stück 24 029 93 *</p> |  | <p>Handlochdeckeldichtung Serie A</p> <ul style="list-style-type: none"> • Passend für Wolf: SE-1-150-400/750, SE-2 (Serie A) 400/500/750 ab Baujahr September 2002 • Maße: 172 x 115 x 3 mm • Ref.-Nr.: 2445535 <p>Bestell-Nr. €/Stück 24 004 22 *</p> |

Dichtungen



Dichtung Brennkammer

- Passend für Wolf: TGB-40, TGB-60 ab Bj. 01-02.2006, CGB-35, CGB-50, CGB-K-40-35, CGB-35/50 ab Bj. 05/05, CGB-K-40-35 ab Bj. 04/06
- Ref.-Nr.: 390312999
- **Lieferumfang:**
- Silikonfett

Bestell-Nr. €/Stück
24 004 23 *



Dichtung Brennkammer

- Passend für Wolf: CGB-(-2) 11/20/24 nach Umrüstung auf neuen Brennkammerdeckel CGS-20/160, CGS-24/200, CGS-20/160 ab Bj. 04/03, CGS-24/200 ab Bj. 02/06, CGW-11/100, CGW-20/120, CGW-24/140, CGW-11/100 ab 08/09, CGW-20/120 ab 06/04, CGS-2-14/120L, CGS-2-20/160L, CGS-2-24/200L ab Baujahr Januar 2016
- Maße: 175 x 6 mm
- Ref.-Nr.: 390316499
- **Lieferumfang:**
- Silikonfett

Bestell-Nr. €/Stück
24 004 21 *



Flanschdichtungsset

- Passend für Wolf: TGB-40, TGB-60, CGB-35/50, CGB-K-40-35, MK-65-115/150-250
- Maße: 27 x 38 mm
- Ref.-Nr.: 8602524
- **VPE = 10 Stück**

Bestell-Nr. €/VPE
24 029 90 *

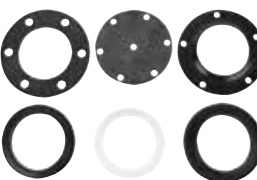

Dichtungsset für Handlochdeckel

- Passend für Wolf: SW/FSW/CSW-70, SW/FSW/CSW/TSW-120
- Ref.-Nr.: 8600750
- **Lieferumfang:**
- 6 Dichtungen

Bestell-Nr. €/Set
24 029 91 *



Flachdichtungsset

- Passend für Wolf: CGG, CGW-2 14-24, GB-35/50, CGB-K 40-35, GU/GG-E, TGU/CGU, TGG, GB-E, TGB
- Maße: 11 x 18,5 mm
- Ref.-Nr.: 8601929 ersetzt 3903020
- **VPE = 10 Stück**

Bestell-Nr. €/VPE
24 029 87 *



Dichtung

- Passend für Wolf: F 3 Sonnenkollektor
- Typ: Flachdichtung selbstklebend
- Maße: 24 x 17 x 2 mm
- Ref.-Nr.: 391002899
- **VPE = 5 Stück**

Bestell-Nr. €/VPE
24 004 28 *



Flachdichtungsset

- Passend für Wolf: GB, CGB, CGS, CGW TGB, GU, GK, CSK, TOK, CS, TGK, NG
- Maße: 17 x 24 mm
- Stärke: 2 mm
- Ref.-Nr.: 8601930 ersetzt 3901030
- **VPE = 10 Stück**

Bestell-Nr. €/VPE
24 029 88 *



Silikonfett

- Inhalt 10 g
- Ref.-Nr. 3500104
- ersetzt 8602264

Bestell-Nr. €/Stück
47 500 14 *

- Passend für Wolf: GB, CGB, CGS, CGW TGB, MK, CS, TGK, NG, FNG, CNG, Verrohrungsgruppen Heizkreisset/Speicher
- Maße: 21 x 30 mm
- Stärke: 2,1 mm
- Ref.-Nr.: 8601931
- **VPE = 10 Stück**

Bestell-Nr. €/VPE
24 029 89 *



Dichtungsset

- Passend für Wolf: Drehdurchführung
- Ref.-Nr. 8614110
- **Bestehend aus:**
• 10 x O-Ringe: 17 x 2,6 mm
• 2 x O-Ringe: 17 x 3,9 mm
• 2 x O-Ringe: 26,5 x 5 mm
• 1 x Silikonfett 10 g

Bestell-Nr. €/Set
24 034 91 *



Dichtungsset

- Passend für Wolf: Schwenkverrohrung Brennkammer
- Ref.-Nr. 8603054
- **Bestehend aus:**
• Dichtungen
• Sicherungsringen
• 1 x Silikonfett 10 g

Bestell-Nr. €/Set
24 034 86 *



O-Ring-Satz

- Passend für Wolf: Wärmetauscher
- **Bestehend aus:**
• 10 x O-Ringe: 36 x 26 x 5 mm
• 1 x Silikonfett 10 g
- Ref.-Nr. 8601928
- ersetzt 8601928

Bestell-Nr. €/Satz
47 500 29 *



Dichtungsset Kippdurchführung

- Passend für Wolf: CGB-35, CGB-50 ab Baujahr Mai 2005, CGB-K-40-35 ab Baujahr April 2006
- Ref.-Nr. 8611182
- **Lieferumfang:**
- 6 x O-Ring 32 x 2,5 mm
- 2 x O-Ring 27 x 4 mm
- 1 x Flachdichtung 17 x 24 x 2 mm
- 2 x Profildichtung
- 1 x Silikonfett

Bestell-Nr. €/Set
24 004 24 *

Diverse Ersatzteile



Stellantrieb Typ: SA 2-F
 • Passend für Wolf: WK02, BWL
 • 230 V - 10 s - 90°
 • Typ SA2-F ersetzt SA1-F
 • Ref.-Nr.: 8902409 ersetzt 2413360

| | |
|------------------|---------|
| Bestell-Nr. | €/Stück |
| 24 013 11 | * |



Stellantrieb für Abgasklappe
 • Passend für Wolf: NG 30
 • Ref.-Nr.: 2400496
 • **Lieferumfang:**
 - Befestigungsschrauben

| | |
|------------------|---------|
| Bestell-Nr. | €/Stück |
| 24 030 25 | * |



Luftklappe
 • Passend für Wolf: WK02
 • Maße: 68 x 75 mm
 • Ref.-Nr.: 8902410 ersetzt 2413361

| | |
|------------------|---------|
| Bestell-Nr. | €/Stück |
| 24 030 18 | * |



Luftklappenverstellung Ersatzteilset
 • Passend für Wolf: EK01...NH, EK/EL02...NH/H, Premio 02.1-3-MH ab 37KW
 • Ref.-Nr.: 2414015

| | |
|------------------|-------|
| Bestell-Nr. | €/Set |
| 24 030 19 | * |



Differenzdruckwächter
 • Passend für Wolf: TKG/B
 • Ausführung: 105 Pa/45 Pa
 • Ref.-Nr.: 279915599 ersetzt 8601919

| | |
|------------------|---------|
| Bestell-Nr. | €/Stück |
| 47 500 62 | * |



Differenzdruckwächter
 • Passend für Wolf: GG-1E/EK-18/24
 • Ref.-Nr.: 279916099 ersetzt 8601920 und 2799160

| | |
|------------------|---------|
| Bestell-Nr. | €/Stück |
| 24 029 97 | * |



Differenzdruckwächter
 • Passend für Wolf: GB-E-11 bis KW 16/2001, TGB-11 ab 16/2001
 • Ausführung: 20/60Pa
 • Ref.-Nr.: 279915699 ersetzt 8602526 und 2799156

| | |
|------------------|---------|
| Bestell-Nr. | €/Stück |
| 24 029 98 | * |



Differenzdruckwächter
 • Passend für Wolf: GG-2
 • Ausführung: 60 Pa/45 Pa
 • Ref.-Nr.: 279915199 ersetzt 8601918

| | |
|------------------|---------|
| Bestell-Nr. | €/Stück |
| 47 500 46 | * |



Druckwächter
 • Passend für Wolf: CGB-75/100 bis Herstellnr. 0438 538993 ab Bj. 07/06 bis 10/08, CGB-75/100 ab Herstellnr. 0438 538994 ab Bj. 11/08 - 01/11, ab Bj. 02/11- 02/13 (ab Herstellnr. 1021 663109) mit verlängertem HHWT, CGB-75/100 ab Herstellnr. 1123 051258 ab Bj. 03/13
 • Typ: Sit 0340015
 • Ref.-Nr. 8751201
 • **Lieferumfang:**
 - Dichtung

| | |
|------------------|---------|
| Bestell-Nr. | €/Stück |
| 24 034 93 | * |



3-Wege-Umschaltventil
 • Passend für Wolf: GU/GG-EK-18, GU/GG-1EK-18
 • Mit Wassermengenregler 18 kW
 • Ref.-Nr. 279920099 ersetzt 2799200 und 8601921

| | |
|------------------|---------|
| Bestell-Nr. | €/Stück |
| 47 502 12 | * |



3-Wege Umschaltventil
 • Passend für Wolf: CGB-2/K und CGS-2L ab Bj.2013, CGS-2R ab Bj.11/14, CGW-2-14/20/24 ab Bj.09/13
 • Ref.-Nr.: 274527799 ersetzt 2745277

| | |
|------------------|---------|
| Bestell-Nr. | €/Stück |
| 24 003 13 | * |



3-Wege-Umschaltventil
 • Passend für Wolf: GU/GG-2E-(S), TGG, GU/GG-2EK, TGU-K, TGG-K, GB-E-S-20, TGB-11/20
 • 24 V
 • Anschluss: DN 25 (1") x DN 20 (3/4") x DN 20 (3/4")
 • Mit Antrieb
 • Ref.-Nr.: 2799225 ersetzt 2799224

| | |
|------------------|---------|
| Bestell-Nr. | €/Stück |
| 47 500 43 | * |



3-Wege-Umschaltventil
 • Passend für Wolf: GG-1E-18/24, GU-E-18/24, GU-1E-24, GG-E-18/24
 • 18 und 24 kW/ 230 V
 • Anschluss:
 DN 25 (1") x DN 20 (3/4") x DN 20 (3/4")
 • Mit Antrieb
 • Ref.-Nr. 2799202

| | |
|------------------|---------|
| Bestell-Nr. | €/Stück |
| 47 501 83 | * |



3-Wege-Umschaltventil
 • Passend für Wolf: TGB-40, CGB-35, CGB-50, CGB-K-40-35
 • Typ: SPDT 24
 • Anschlussgröße: DN 25 (1") AG
 • Versorgungsspannung: 24 V, 50/60 Hz
 • Ref.-Nr.: 8602187
 • **Lieferumfang:**
 - Anschlusskabel

| | |
|------------------|---------|
| Bestell-Nr. | €/Stück |
| 24 030 63 | * |



3-Wege-Umschaltventil
 • Passend für Wolf: GB-E-11 bis KW 16/2001, GB-E/EK-(S)-20 bis KW 16/01, GU-2E/EK-(S), TGU/K, GG-2E/EK-(S), TGG/K
 • Mit Ventiladapter
 • Ref.-Nr.: 8601950
 • **Lieferumfang:**
 - 3-Wegeventil mit Antrieb
 - Umschaltventiladapter

| | |
|------------------|-------|
| Bestell-Nr. | €/Set |
| 24 030 64 | * |



3-Wege-Umschaltventiladapter
 • Passend für Wolf: GB-E-11 bis KW 16/01, GB-E/EK-(S)-20 bis KW 16/01, GU/GG-2E/EK-(S), TGU, TGG
 • Mit Magnetbefestigung vorzugsweise an der Montageplatte
 • Ref.-Nr.: 2799148

| | |
|------------------|---------|
| Bestell-Nr. | €/Stück |
| 47 500 44 | * |

Diverse Ersatzteile



Antrieb für 3-Wege-Umschaltventil

- Passend für Wolf: GU-E, GU-1E, GG-E, GG-1E
- Ref.-Nr.: 2799205 ersetzt 1710227

Bestell-Nr. €/Stück
24 030 65 *



Siphon

- Passend für Wolf: CGS-2L, CGW-2-14/20/24, CGB-2(K)-14/20/24 ab Bj. 09/2013
- Ref.-Nr.: 207179099 ersetzt 2071790

Bestell-Nr. €/Stück
24 003 04 *



Siphon

- Passend für Wolf: COB 15-40, TOB-18 ab Bj.01/14
- Ref.-Nr.: 207503399 ersetzt 8905972

Bestell-Nr. €/Stück
24 003 16 *



Manometer

- Passend für Wolf: GB-E, GB-E-S, GB-EK, GBEK-S, GB-E-S, GB-EK-S, TGB-11, TGB-20, TGB-K-20, TGB-40, TGB-60, GU-2E, ...
- Ausführung: 0-4 bar
- Anschluss: Kapillarleitung DN 8 (1/4")
- Ref.-Nr.: 203906199 ersetzt 2039061 und 8601876

Bestell-Nr. €/Stück
24 030 16 *



Fernthermometer

- Passend für Wolf: R11/12/16/18/20/21/22 bis Bj*88, R19 von Bj.1995-2001
- Einbauausführung 25 x 60 mm, senkrecht
- Ausführung: 0-120°C
- Fühler: 6 x 25 mm
- Kapillarrohr: ca. 2,4 m
- Ref.-Nr.: 279201999

Bestell-Nr. €/Stück
47 501 30 *



Manometer

- Passend für Wolf: GU-EK, GU-E, GU-1EK, GU-1E, GG-EK, GG-E, GG-1EK, GG-1E
- Ausführung: 0-4 bar
- Anschluss: Kapillarleitung DN 8 (1/4")
- Ref.-Nr.: 203906099 ersetzt 2039060 und 8601875

Bestell-Nr. €/Stück
24 030 15 *



Thermomanometer

- Passend für Wolf: CGS, CGW-24/140, CGB-30/50, CGB-K-40-35
- Ausführung: 0-120°C, 0-4 bar
- Ref.-Nr.: 203906699 ersetzt 2039066 und 8603035
- **Lieferumfang:**
 - Befestigungsklammer
 - O-Ring

Bestell-Nr. €/Stück
24 030 17 *



Thermometer (Vorlauf)

- Passend für Wolf: GU/GG
- ø: 40 mm
- Ausführung: 0-120°C
- Fühler: 6 x 30 mm,
- Kapillarrohr: ca. 1 m
- Teile-Nr. 8601877 ersetzt 2039065

Bestell-Nr. €/Stück
47 501 89 *



Strömungswächter

- Passend für Wolf: GBE, GB-E-11 bis KW 16/01, GB-E/EK(-S)-20, TGB/K-11/20 ab KW 16/01, GU/GG-E/1E/EK/1EK-18/24
- Anschluss: DN 15 (1/2") x DN 20 (3/4")
- Ref.-Nr. 8601888 ersetzt 2791100

Bestell-Nr. €/Stück
47 500 72 *



Strömungsschalter

- Passend für Wolf: TGB-40, TGB-60
- Typ: VK 325M
- Ref.-Nr.: 279110299 ersetzt 8602522

Bestell-Nr. €/Stück
24 029 99 *



Wasserschalter mit Wassermengenregler

- Passend für Wolf: GU-2EK, GG-2EK, TGU-K, TGG-K, GB-EK-20, GB-EK-S2001
- Ref.-Nr.: 279111299

Bestell-Nr. €/Stück
24 030 27 *



Warmwassersensor

- Passend für Wolf: TGB-40, TGB-60
- Typ: VK 325M
- Ref.-Nr.: 279110299 ersetzt 8602522

Bestell-Nr. €/Stück
24 004 54 *



Wasserschalter mit Wassermengenregler

- Passend für Wolf: GU-2EK, GG-2EK, TGU-K, TGG-K, GB-EK-20, TGB-K20
- Ref.-Nr.: 279111099 ersetzt 8601889 und 2791110

Bestell-Nr. €/Stück
24 030 26 *



Speichertemperaturregler

- Passend für Wolf: R11, R11-SB
- Einstellbereich: 15- 60°C
- Kapillarlänge: 2500 mm
- Fühler: 6,5 x 110 mm
- Ref.-Nr.: 8902576 ersetzt 2792018

Bestell-Nr. €/Stück
24 030 61 *



Sicherheitstempurwächter

- Passend für Wolf: MGK-130-300, NG-2P, NG-2PB
- Schaltpunkt: 110°C
- Kapillarlänge: 1000 mm
- Fühler: 6,5 x 95 mm
- Ref.-Nr.: 279200499

Bestell-Nr. €/Stück
24 030 59 *



Kesseltemperaturregler

- Passend für Wolf: R11, R11-SB, RK-2, RK-4, R33/4
- Kapillarlänge: 1500 mm
- Fühler: 6,5 x 110 mm
- Ref.-Nr.: 279203799 ersetzt 8903155 und 2792037

Bestell-Nr. €/Stück
24 030 60 *



Sicherheitstempurbegrenzer

- Passend für Wolf: R13 (STAV), R31, RK-2/4, R32, R33
- Schaltpunkt: 120°C
- Kapillarlänge: 1500 mm
- Fühler: 6,5 x 68 mm
- Ref.-Nr.: 279190099 ersetzt 8903154 und 279900
- **Lieferumfang:**
 - Kappe und Mutter

Bestell-Nr. €/Stück
24 030 58 *

Diverse Ersatzteile



Kesseltemperaturregler

- Passend für Wolf: R11 ab Bj. 08/95-2001, R12/16/18 ab Bj. 08/95 - 03/98, R-18, R-18/2, R-18/3, R19, R33, RK-2, RK-4
- 1500 mm
- 1-stufig (TR 2)
- Ref.-Nr.: 8902574

| | |
|------------------|---------|
| Bestell-Nr. | €/Stück |
| 47 501 19 | * |



Sicherheitstemperaturbegrenzer

- Passend für Wolf: GU-EK, GU-E, GU-1EK, GU-1E, GG-EK, GG-E, GG-1EK, GG-1E
- Schaltpunkt: 120°C
- Kapillarlänge: 1000 mm
- Fühler: 6 x 75 mm
- Ref.-Nr.: 8601891 ersetzt 2792002

| | |
|------------------|---------|
| Bestell-Nr. | €/Stück |
| 24 030 57 | * |



Sicherheitstemperaturbegrenzer

- Passend für Wolf: R11-(B), R11-(SB), R12/16/18/19
- Ref.-Nr.: 8902435 ersetzt 2792001

| | |
|------------------|---------|
| Bestell-Nr. | €/Stück |
| 47 501 24 | * |



Temperaturwächter

- Passend für Wolf: Vorkauffühler CGB/CGS/CGW/MGK-(2)/COB/TOB, Rücklauffühler GU-2/GG-2/TGU/TGG/CGU-2/CGG-2
- Ref.-Nr.: 8603038 ersetzt 2741062

| | |
|------------------|---------|
| Bestell-Nr. | €/Stück |
| 24 003 17 | * |



Temperaturwächter Vorlauf

- Passend für Wolf: CGB/K 11-24, CGS-20/160, CGS-24/200, CGW-11/20/24, CGB 35/50/75/100, CGB-K-40-35, CGG-1K-24/28, CGU-2/CGU-2K, CGG-2/CGG-2K, COB 15-40, TOB-18, MGK-2-390-630
- Ref.-Nr.: 8603038 ersetzt 2741062

| | |
|------------------|---------|
| Bestell-Nr. | €/Stück |
| 24 030 53 | * |



Temperaturwächter Rücklauf

- Passend für Wolf: CGB/K 11-24, CGS-20/160, CGS-24/200, CGW-11/20/24, CGB 35/50/75/100, CGB-K-40-35, CGU-2/CGU-2K, CGG-2/CGG-2K, TOB-18
- Ref.-Nr.: 274106199 ersetzt 2741061 und 8603036

| | |
|------------------|---------|
| Bestell-Nr. | €/Stück |
| 24 030 54 | * |



Temperaturwächter

- Passend für Wolf: CGB-11/20/24/35/50/75/100, CGS-20/160, CGS-24/200, CGS-20/160, CGW-11/100, CGW-20/120, CGW-24/140
- Typ: Temperaturwächter-Brennkammerdeckel 170°C
- Ref.-Nr.: 8610011

| | |
|------------------|---------|
| Bestell-Nr. | €/Stück |
| 24 004 37 | * |



Abgastemperaturwächter

- Passend für Wolf: CGB-35/50/75/100, CGB-K-40-35, CGW 11-20, MGK 130-300
- Schaltpunkt: 85°C
- Ref.-Nr.: 8603058 ersetzt 2741063
- Lieferumfang:
 - Dichtungen
 - Befestigungsmaterial

| | |
|------------------|---------|
| Bestell-Nr. | €/Stück |
| 24 030 50 | * |



Anlegefühler NTC

- Passend für Wolf: CGB-2-14, CGB-2(K)-20/24, CGS-2-14/120L, CGS-2-20/160L, CGS-2-24/200L, CGW-2-14/100L, CGW-2-20/120L, CGW-2-24/140L
- Ref.-Nr.: 274525599 ersetzt 2745255

| | |
|------------------|---------|
| Bestell-Nr. | €/Stück |
| 24 003 05 | * |



Abgasfühler

- Passend für Wolf: CGS-2L, CGW-2-14/20/24, CGB-2(K)-14/20/24 ab Bj. 09/13, FGB-(K)-28/35, MGK-2-130-300/390/630 ab Bj.03/2015
- Ref.-Nr.: 274524399 ersetzt 2745243

| | |
|------------------|---------|
| Bestell-Nr. | €/Stück |
| 24 003 03 | * |



Automatischer Entlüftereinsatz

- Passend für Wolf: CGB (-2) 11-24
- Ref.-Nr.: 8603053

| | |
|------------------|---------|
| Bestell-Nr. | €/Stück |
| 24 004 27 | * |



Abgasfühler NTC

- Passend für Wolf: TOB-18 ab Bj.01/14
- Ref.-Nr.: 274525699 ersetzt 2745256

| | |
|------------------|---------|
| Bestell-Nr. | €/Stück |
| 24 003 15 | * |



Automatisches Entlüftungsventil

- Passend für Wolf: GU-2EK, GU-2E, GG-2EK, GG-2E, TGU, TGU-K, TGG, TGG-K, GU-2E-S2001, GU-2EK-S2001, GG-2E-S2001, GG-2EK-S2001
- Größe: DN 10 (3/8")
- Ref.-Nr.: 8601871 ersetzt 2011175

| | |
|------------------|---------|
| Bestell-Nr. | €/Stück |
| 24 030 04 | * |



Automatisches Entlüftungsventil

- Passend für Wolf: GB/GU/GG-E/EK, TGB/K, DN 15 (1/2")
- 12 bar, 110°C
- Mit O-Ring
- Ref.-Nr. 8601870 ersetzt 2011001

| | |
|------------------|---------|
| Bestell-Nr. | €/Stück |
| 47 500 56 | * |



Überstromventil

- Passend für Wolf: GU-2EK, GU-2E, GG-2EK, GG-2E TGU, TGU-K, TGG, TGG-K GU-2E-S2001,...
- Größe: DN 15 (1/2") x DN 20 (3/4")
- Ref.-Nr.: 201114499 ersetzt 2011144 und 8602155
- Lieferumfang:
 - Dichtungen

| | |
|------------------|---------|
| Bestell-Nr. | €/Stück |
| 24 030 62 | * |



Drucksensor

- Passend für Wolf: TOB-18 ab Bj.01/14, BWL-1-8/10/12/14 ab Bj.05/10, BWS-1-06/08/10/12/16 ab Bj.05/10
- Ref.-Nr.: 274478399 ersetzt 274478399

| | |
|------------------|---------|
| Bestell-Nr. | €/Stück |
| 24 003 12 | * |



Druckschalter

- Passend für Wolf: TOB-18 ab Bj.14
- Ref.-Nr.: 274534199 ersetzt 2745341

| | |
|------------------|---------|
| Bestell-Nr. | €/Stück |
| 24 003 20 | * |



Durchflussmengenregler

- Passend für Wolf: CGB-2-K-20/24
- Ref.-Nr.: 8615811
- Lieferumfang:
 - Regler in 7/9/12 Liter
 - Silikonfett
 - Verschlussstopfen und Klammer

| | |
|------------------|---------|
| Bestell-Nr. | €/Stück |
| 24 004 26 | * |

Diverse Ersatzteile



Ausdehnungsgefäß

- Passend für Wolf: GU-2E/EK, GG-2E/2EK-(S), TGG/K, TGU-K, GB-E/EK(S), TGB-11/20, CGB 11-24, CGS-20/24, CGW 11-24
- Inhalt: 12 Liter
- Maße (L x B x T): 450 x 350 x 80 mm
- Anschluss: DN 15 (1/2")
- Ref.-Nr.: 202000099

Bestell-Nr. €/Stück
47 501 29 *



Ausdehnungsgefäß

- Passend für Wolf: CGB-2/K und CGS-2L ab Bj. 2013, CGS-2R ab Bj. 11/14, CGW-2-14/20/24 ab Bj. 09/13, CGU-2-18/24 ab Bj. 12/08, CGU-2E-10 ab Bj. 09/15, CGU/CGG-2K ab Bj.12/08
- Inhalt: 10 Liter
- Maße: 90 x 390 mm
- Anschluss: DN 15 (1/2")
- Ref.-Nr.: 207071399 ersetzt 2070713

Bestell-Nr. €/Stück
24 003 10 *



Warmwasserwärmetauscher

- Passend für Wolf: Brennwert bis 28kW. CGB 11/20/24, CGS-20/160, CGS-24/200, CGW-11/100, CGW-20/120, CGW-24/140
- Ref.-Nr.: 298000599

Bestell-Nr. €/Stück
24 004 46 *



Warmwasserwärmetauscher

- Passend für Wolf: GU/GG-18/24
- Typ: ohne 3-Wege-Umschaltventil
- Ref.-Nr.: 290010599

Bestell-Nr. €/Stück
24 004 47 *



Reinigungsset

- Passend für Wolf Gasbrennwertthermen bis 28 kW
- Ref.-Nr.: 8603194
- Lieferumfang:
 - 1 x Reinigungsbehälter
 - 2 x Reinigungsbürsten
 - 2 x Universalschlüssel
 - 1 x Wartungsanleitung

Bestell-Nr. €/Set
24 003 53 *



Heizungswasserwärmetauscher

- Passend für Wolf: CGB/CGS/CGW 11-24
- Ref.-Nr.: 8603043
- Lieferumfang:
 - Reinigungsbürste
 - Dichtungen

Bestell-Nr. €/Stück
47 000 01 *



Heizwasserwärmetauscher

- Passend für Wolf: GB-E 11/-20, GB-E(K)-S-20, TBG-11/-20, TGG, TGG-B
- Ref.-Nr.: 8612540
- Lieferumfang:
 - Dichtungen
 - Reinigungsbürste

Bestell-Nr. €/Stück
24 004 44 *



Heizwasserwärmetauscher

- Passend für Wolf: CGB-2/CGS-2/CGW-2
- Ref.-Nr.: 8614087
- Lieferumfang:
 - Dichtungen
 - Reinigungsbürste

Bestell-Nr. €/Stück
24 004 43 *



Heizwasserwärmetauscher

- Passend für Wolf: CGB 35/-50, CGB-K40-35
- Typ: D 300 AluPro+
- Ref.-Nr.: 8611170
- Lieferumfang:
 - Dichtungen
 - Reinigungsbürste

Bestell-Nr. €/Stück
24 004 45 *



Universalschlüssel

- Ref.-Nr.: 173114699

Bestell-Nr. €/Stück
24 004 40 *



Universalschlüssel

- Passend für Wolf: CGB-20
- Ref.-Nr.: 171023199

Bestell-Nr. €/Stück
24 004 41 *



Drehdurchführung komplett

- Passend für Wolf: CGB-11/20/24/ ab Baujahr April 2003, CGS-20/160, CGS-24/200, CGS-20/160 ab Bj. 04/03, CGS-24/200 ab Bj. 02/06, CGW-11/100, CGW-20/120, CGW-24/140, CGW-11/100 ab 08/09, CGW-20/120 ab 06/04, CGW-24/140 ab 02/06
- Ref.-Nr.: 201302799

Bestell-Nr. €/Stück
24 004 25 *

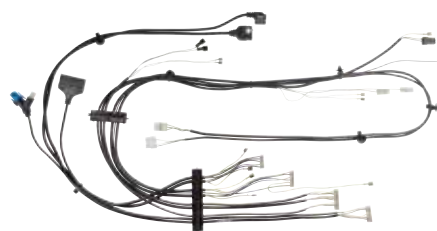

Kabelsatz intern

- Passend für Wolf: CGB/CGB-K/CGS
- Ref.-Nr.: 2799239

Bestell-Nr. €/Satz
24 034 92 *

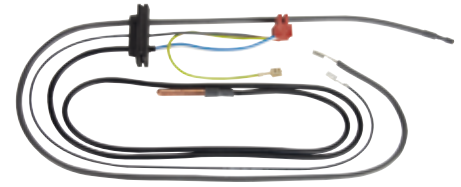

Kabelsatz M für interne Zündeinheit

- Passend für Wolf: GU-EK, GU-E, GU-1EK, GU-1E
- Ausführung: Mit Abgasfühler für Interne Zündeinheit
- Ref.-Nr.: 8601904 ersetzt 2799040

Bestell-Nr. €/Satz
28 045 01 *

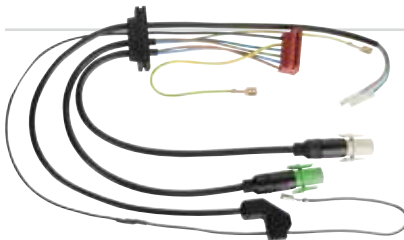

Kabelsatz K1 für externe Zündeinheit

- Passend für Wolf: GG-EK, GG-E, GG-1EK, GG-1E, GU-E/1E-18/24, GU-EK/1EK-18/24
- Ausführung: Für Externe Zündeinheit
- Ref.-Nr.: 8602533

Bestell-Nr. €/Satz
28 045 02 *



Schaullochdeckel

- Passend für Wolf: NU, NK, FNU, FNU-FB, FNK, FNK-FB, CNU, CNU-CB, CNK, CNK-CB
- ø: 60 mm
- Ref.-Nr.: 2400100

Bestell-Nr. €/Stück
24 030 28 *

Diverse Ersatzteile

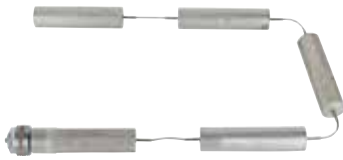

Kettenanode

- Passend für Wolf: SE-150 Bj. 09/84-11/86; SE-200-400 Bj. 09/83-05/87 SE-1-150-400 Bj. 01/87-09/02; SE1-500 Bj. 09/92-09/02; SE1-750 Bj. 04/94-09/02, SE-2 ab Bj Septem. 02, SEM-1/GS-1, SED 6/2, SIS 800, DS 5001, DS 8001 bis Baujahr 08/02
- Maße: ø 33 x 1070 mm
- Anschluss: DN 32 (1 1/4") mit M 8 x 1 Kern
- Ref.-Nr.: 2445101

| | |
|------------------|---------|
| Bestell-Nr. | €/Stück |
| 24 029 75 | * |



Magnesiumanode

- Passend für Wolf: SW/FSW/CSW-70/120, TSW-120
- Maße: ø 33 x 330 mm
- Anschluss: M8 x 30 mm
- Ref.-Nr.: 2445102

| | |
|------------------|---------|
| Bestell-Nr. | €/Stück |
| 24 029 76 | * |



Magnesiumanode

- Passend für Wolf: SW/FSW/CSW/TSW-120
- Maße: ø 33 x 670 mm
- Anschluss: DN 32 (1 1/4")
- Ref.-Nr.: 2445050

| | |
|------------------|---------|
| Bestell-Nr. | €/Stück |
| 24 029 74 | * |



Magnesiumanode

- Passend für Wolf: CGS-20/160, CGS-24/200, CGS-2-14/120L, CGS-2-20/160L, CGS-2-24/200L, mit stehendem Speicher
- Maße: ø 26 x 310 mm
- Anschluss: DN 25 (1")
- Ref.-Nr.: 244512899

| | |
|------------------|---------|
| Bestell-Nr. | €/Stück |
| 24 004 32 | * |



Durchgangswartungshahn

- Passend für Wolf: GGE 8
- Größe: DN 20 (3/4") x Klemmring 22 mm
- Ref.-Nr.: 2070685 ersetzt 2011020

| | |
|------------------|---------|
| Bestell-Nr. | €/Stück |
| 24 029 73 | * |



Reinigungsbürste

- Passend für Wolf: CGB-2-14, CGB-2(K)-20/24, CGS-2-14/120L, CGS-2-20/160L, CGS-2-24/200L, CGW-2-14/100L, CGW-2-20/120L, CGW-2-24/140L
- Besatzmaterial: Nylon
- Besatzlänge: 120 mm
- Besatz-ø: 70 mm
- Ref.-Nr.: 248360999 ersetzt 2483609

| | |
|------------------|---------|
| Bestell-Nr. | €/Stück |
| 24 003 06 | * |



Reinigungsbürste

- Passend für Wolf: COB, TOB-18
- Ref.-Nr.: 248352099 ersetzt 2483520

| | |
|------------------|---------|
| Bestell-Nr. | €/Stück |
| 24 003 18 | * |

Regelungs-Ersatzteile



Bedienmodul

- Passend für Wolf: WRS-Regelungen
- Typ: BM-SR
- Ref.-Nr.: 2744762

| | |
|------------------|---------|
| Bestell-Nr. | €/Stück |
| 60 001 19 | * |



Transformator

- Passend für Wolf: Gasbrennkessel Top One System Unit ab Bj. 99-06, GBE-11 bis KW 16/2001, GB-E(-S)-20 bis KW 16/2001, GB-EK(-S)-20 bis KW 16/2001, GB-E-S-20 ab KW 16/2001, GB-EK-S-20 ab KW 16/2001, TGB-11 ab KW 16/2001, TGB-20 ab KW 16/2001, TGB-K-20 ab KW 16/2001, TGB-40/60 ab Bj. 01-06
- Typ: mit Anschlusskabel
- Ref.-Nr.: 274009099 ersetzt 8601882

| | |
|------------------|---------|
| Bestell-Nr. | €/Stück |
| 28 045 10 | * |



Digitalschaltuhr für Wolf-Regelungen

- Passend für Wolf: R12/16/18 ab Bj. 08/95 - 03/98, R-18, R-18-2/3, R32, R32-2/4
- Ref.-Nr.: 2791025 ersetzt 8903153

| | |
|------------------|---------|
| Bestell-Nr. | €/Stück |
| 47 501 80 | * |



Schaltuhr SUL 184 h-49

- Passend für: Diverse Wolf Regelungen bis ca. Okt. 89 (ersetzt QMRTu B6)
- Spannung: 24 V/AC

| | |
|------------------|---------|
| Bestell-Nr. | €/Stück |
| 60 025 20 | * |



Moduluhr MIL 2008 QMT B 6

- Passend für Wolf: R11/12/16/18/32, Bj. ,90 bis Juli ,95
- Spannung: 1,2 bis 1,6 V
- Ref.-Nr.: 8903152 ersetzt 2791024

| | |
|------------------|---------|
| Bestell-Nr. | €/Stück |
| 60 025 24 | * |



Fernbedienung

- Passend für Wolf: R12/16/18/32 von 08/95-03/98, RK-2/4 von 08/95-03/03
- Typ: FS 3601
- Ref.-Nr.: 2791022

| | |
|------------------|---------|
| Bestell-Nr. | €/Stück |
| 24 030 38 | * |



Rücklauffühler

- Passend für Wolf: Als Vorlauffühler: CGB/CGS/CGW/MGK-(2)/COB/ TOB, Als Rücklauffühler: GU-2/GG-2/TGU/TGG/ CGU-2/CGG-2
- Ref.-Nr.: 274105899 ersetzt 2741058 und 8601886

| | |
|------------------|---------|
| Bestell-Nr. | €/Stück |
| 47 500 30 | * |



Vor-Rücklauffühler

- Passend für Wolf: Vorlauffühler: GG-2/GU-2/BWL-1/BWS-1/CGB-2, Rücklauffühler: BWL-1/BWS-1/CGB-2, Schichtenladefühler: CS, MGK-2
- Ref.-Nr.: 274105499 ersetzt 2741054 und 8601885

| | |
|------------------|---------|
| Bestell-Nr. | €/Stück |
| 24 003 14 | * |

Regelungs-Ersatzteile



Vorlauffühler

- Passend für Wolf: GU-2EK, GU-2E, GG-2EK, GG-2E, TGU, TGU-K, TGG, TGG-K, GU-2E-S2001, GU-2EK-S2001, GG-2E-S2001, GG-2EK-S2001
- Als Vorlauffühler: GG-2/GU-2/BWL-1/BWS-1/ CGB-2,
- Als Rücklauffühler: BWL-1/BWS-1/CGB-2
- Als Schichtenladefühler CS
- Ref.-Nr.: 274105499 ersetzt 2741054 und 8601885

| | |
|------------------|---------|
| Bestell-Nr. | €/Stück |
| 47 500 38 | * |



Speicherfühler

- Passend für Wolf: SW-120
- Fühler: 6 x 50 mm
- Fühlerlänge: 110 mm
- Ref.-Nr.: 274108099 ersetzt 2741080, 8601887
- **Lieferumfang:**
- Anschlusskabel mit Stecker

| | |
|------------------|---------|
| Bestell-Nr. | €/Stück |
| 24 030 52 | * |



Speichersensor für R1, R2, R3 (R11, R12, R16) Regelung

- Passend für Wolf: Speicher CS ab 10/07, TB-155/-200, Regelung R12/16/, R16-F, R-18, R-18/2, R-18/3, R19/20/21/R33, R33/4, R32, R32/2, R32/4,R33, RK-2/4, TopOne, R1/2/3
- Fühler-ø: 6 mm
- Fühlerlänge: 40 mm
- Gesamtlänge: ca. 3 m
- Ref.-Nr.: 8852829 ersetzt 8902436, 2792026, 8852817 und 2792020

| | |
|------------------|---------|
| Bestell-Nr. | €/Stück |
| 47 501 28 | * |



Speicherfühler elektronisch

- Passend für Wolf: GB-E, GB-E-S, GB-EK, GB-EK-S ab Bj. 06/97 bis 04/01 TGB/K 11-20 ab Bj. 16/01-01/06, TGB-40, TGB-60 ab Bj. 08/01 bis 02/06, CGB-11, CGB-20, CGB-K-20, CGB-24, CGB-K-24 Regelung bis Bj. KW 29/05, CGS 20/24, CGW 11-24, CGB-35, CGB-50, CGB-K-40-35 CGB-35/50 ab Bj. 05/05, CGB-K-40-35 ab Bj. 04/06, GU/GG-E/1E18/24, CSW-70/120, FSW/TSW-120
- Fühler-ø: 6 mm
- Fühlerlänge: 25 mm
- Gesamtlänge: ca. 2 Meter
- Mit Stecker 2-polig
- 279905499 ersetzt 8601905 und 2799054

| | |
|------------------|---------|
| Bestell-Nr. | €/Stück |
| 47 500 47 | * |



Kesselfühler elektronisch

- Passend für WolfRegelung R1/2/3/12/16/20/21/32/33, TopOne, NG 31-E/ED/NG 70-110
- Fühler-ø: 6 mm
- Fühlerlänge: 30 mm
- Gesamtlänge: ca. 2,5 Meter
- Mit Stecker
- Ref.-Nr.: 8902438 (2792040)

| | |
|------------------|---------|
| Bestell-Nr. | €/Stück |
| 47 500 78 | * |



Außentemperaturfühler

- Passend für Wolf: GB-E, GB-E-S, GB-EK, GB-EK-S ab Bj. 06/97 bis 04/01, GB-E-S, GB-EK-S, TGB-11, TGB-20, TGB-K-20 ab Bj. 04/01 bis 01/06, TGB-40/60, CGB-35, CGB-50, CGB-K-40-35, CGB-35/50 ab Bj. 05/05, CGB-K-40-35 ab Bj. 04/06
- Ref.-Nr.: 279202199 ersetzt 8902437 und 2792021

| | |
|------------------|---------|
| Bestell-Nr. | €/Stück |
| 47 500 74 | * |



Solarfühler

- Passend für Wolf: Solarregler: TopSon TX/ETM 2.0 TI, F3/F3-1, CFK/CFK-1, Solarmodul SM1, SM2
- Typ: PT1000
- Länge: 1500 mm
- Fühler: ø 6 x 50 mm
- Ref.-Nr.: 2741078

| | |
|------------------|---------|
| Bestell-Nr. | €/Stück |
| 24 030 56 | * |



Abgasfühler

- Passend für Wolf: NG 31-E/ED/NG 70-110
- Länge: 2000 mm
- Fühler: ø 6 x 50 mm
- Ref.-Nr.: 2741039

| | |
|------------------|---------|
| Bestell-Nr. | €/Stück |
| 24 030 51 | * |



Vor-/Rücklauf-fühler-Set

- Passend für Wolf: GB-E/EK, GB-E/EK-S, TGB/K-11/20, TKG, TKG-B
- Ref.-Nr.: 8601883 ersetzt 2741052

| | |
|------------------|-------|
| Bestell-Nr. | €/Set |
| 47 500 37 | * |



Abgasfühler

- Passend für Wolf: TKG, TKG-B ab Okt. 99-06, TGB 40-60, GB-E, GB-E-S, GB-EK, GB-EK-S, TGB-11,TGB-20,TGB-K-20
- Ref.-Nr.: 274105399 ersetzt 2741053 und 8601884

| | |
|------------------|---------|
| Bestell-Nr. | €/Stück |
| 47 500 01 | * |

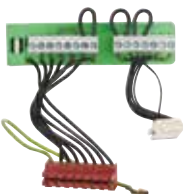

Netzplatte

- Passend für Wolf: GU-2EK, GU-2E, GG-2EK, GG-2E, TGU, TGU-K, TGG, TGG-K, GU-2E-S2001, GU-2EK-S2001, GG-2E-S2001, GG-2EK-S2001
- Ref.-Nr.: 279924299 ersetzt 8602538 und 2799242

| | |
|------------------|---------|
| Bestell-Nr. | €/Stück |
| 24 030 35 | * |



Schalter beleuchtet

- Passend für Wolf: Regelung GG-E-18, GG-E-24, GG-EK-18, GG-EK-24 ab Baujahr 04/94 bis 06/99
- Ref.-Nr.: 2796020

| | |
|------------------|---------|
| Bestell-Nr. | €/Stück |
| 24 030 46 | * |



Drehknopfsatz

- Passend für Wolf: GB-E-S, GB-EK-S, TGB-11, TGB-20, TGB-K-20 ab Baujahr KW 16/2001 bis Jan. 2006, TGB-40, TGB-60 ab Baujahr August 2001 bis Februar 2006, GU-2EK-(S), TGU-K, GG-2E/2EK ab Bj. 07/99 bis 05/01, GG-2E-S ab Bj. 06/01-03/09, TGG/K ab 06/01-01/06
- ø: 33 mm
- Ref.-Nr.: 171008099 ersetzt 1710121/122 und 1710080

| | |
|------------------|--------|
| Bestell-Nr. | €/Satz |
| 24 030 44 | * |



Drehknopf

- Passend für Wolf: GB-E, GB-E-S, GB-EK, GB-EK-S ab Baujahr Juni 1997 bis KW 16/2001, GU-2E ab Bj. 07/99 bis 05/01 GU/GG-2E/2EK-S ab Bj. 06/01-03/09, TGU ab Bj. 06/01-01/06, TGG
- ø: 34 mm
- Ref.-Nr.: 171010499

| | |
|------------------|---------|
| Bestell-Nr. | €/Stück |
| 24 030 43 | * |



Drehknopf Regelung

- Passend für Wolf: GU/GG-18/24
- ø: 40 mm
- Ref.-Nr.: 1710070

| | |
|------------------|---------|
| Bestell-Nr. | €/Stück |
| 24 030 45 | * |



Drehknopf für Programmwahl

- Passend für Wolf Regelung: R12, R16, R18 2/3, R32 2/4
- Set = 3 Stück
- Teile-Nr.: 7900030

| | |
|------------------|-------|
| Bestell-Nr. | €/Set |
| 47 500 75 | * |

Regelungs-Ersatzteile



Feinsicherung

- **Passend für Wolf: R1, R2, R12, R20, R32, R33, TKG, TKG-B, TopOne**
 - Ausführung: Mittelträge, 6,3 Ampere
 - Ref.-Nr.: 8902573 ersetzt 2772160
 - **VPE = 10 Stück**
- | | |
|------------------|-------|
| Bestell-Nr. | €/VPE |
| 24 030 41 | * |

Feinsicherung

- **Passend für Wolf: R11(B), R12, R16, R18, R13(STAV), R32**
 - Ausführung: Mittelträge, 5 Ampere
 - Ref.-Nr.: 8902433 ersetzt 2772150
 - **VPE = 10 Stück**
- | | |
|------------------|-------|
| Bestell-Nr. | €/VPE |
| 24 030 39 | * |

Feinsicherung

- **Passend für Wolf: R19, R33**
 - Ausführung: Träge, 6,3 Ampere
 - Ref.-Nr.: 8902434 ersetzt 2772200
 - **VPE = 10 Stück**
- | | |
|------------------|-------|
| Bestell-Nr. | €/VPE |
| 24 030 40 | * |



Sicherung flink

- **Passend für Wolf: GB-E, GB-E-S, GB-EK, GB-EK-S, TGB-40, TGB-60, CGS-20/24, CGW-11/20/24, CGU/CGG-2/2K**
 - Ausführung: flink, 3,15 Ampere
 - Ref.-Nr.: 8601881 ersetzt 2738180
 - **VPE = 10 Stück**
- | | |
|------------------|-------|
| Bestell-Nr. | €/VPE |
| 24 030 42 | * |



Regelungsplatine

- **Passend für Wolf: R12**
- Ref.-Nr.: 279930199 ersetzt 8750012, 8902468, 2799300, 2799301

| | |
|------------------|---------|
| Bestell-Nr. | €/Stück |
| 24 030 36 | * |



Regelungsplatine

- **Passend für Wolf: GG-1E/1EK-18/24**
 - Ref.-Nr.: 8601913 ersetzt 2799125
- | | |
|------------------|---------|
| Bestell-Nr. | €/Stück |
| 24 030 37 | * |



Regelungsplatine

- **Passend für Wolf: CGB/MGK-130-300**
 - Ref.-Nr.: 279925099
- | | |
|------------------|---------|
| Bestell-Nr. | €/Stück |
| 24 004 35 | * |



Regelungsplatine

- **Passend für Wolf: GU-2/GG-2, TGU-K ab Bj. 06/01-01/06, TGG-K ab Baujahr Juni 2001 bis Jan. 2006**
 - Ref.-Nr.: 274514899
- | | |
|------------------|---------|
| Bestell-Nr. | €/Stück |
| 24 004 34 | * |



Regelungsplatine

- **Passend für Wolf: CGG/CGU-2K 18/24**
 - Ref.-Nr.: 274457999
- | | |
|------------------|---------|
| Bestell-Nr. | €/Stück |
| 24 004 36 | * |

Gaskombiventile



- **Passend für Wolf: NG-31E-90, NG-31E-110**
 - Typ: VR4601CB1073
 - Ref.-Nr.: 8750035 ersetzt 2796070
 - **Lieferumfang:**
- Dichtungen und Zubehör
- | | |
|------------------|---------|
| Bestell-Nr. | €/Stück |
| 50 050 90 | * |



- **Passend für Wolf: NG-31E-70**
 - Typ: 0.822.124
 - Ref.-Nr.: 8750031 ersetzt 2796101
 - **Lieferumfang:**
- Dichtungen und Zubehör
- | | |
|------------------|---------|
| Bestell-Nr. | €/Stück |
| 50 050 89 | * |



- **Passend für Wolf: NG-2E/3E 10, 17, 23, 29, 35**
 - Typ: 0.822.124
 - Ref.-Nr.: 8902449
- | | |
|------------------|---------|
| Bestell-Nr. | €/Stück |
| 50 050 86 | * |



- **Passend für Wolf: NG-2E48, NG-3E48, NG-31E-90, NG-31E-110**
 - Typ: VR4605CB1033
 - Ref.-Nr.: 8902441
 - **Lieferumfang:**
- Dichtungen
- | | |
|------------------|---------|
| Bestell-Nr. | €/Stück |
| 50 050 88 | * |



- **Passend für Wolf: NG-2E10, NG-3E10, NG-3E17-35, NG-4E48, CNG48, NG-30E-72, NG-4 E-48**
 - Typ: 0.822.124
 - Ref.-Nr.: 8750022 ersetzt 2796101
 - **Lieferumfang:**
- Dichtungen und Zubehör
- | | |
|------------------|---------|
| Bestell-Nr. | €/Stück |
| 50 050 87 | * |

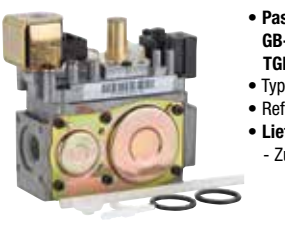

- **Passend für Wolf: GB-E-20, GB-EK-20, GB-E-S-20, GB-EK-S-20, GB-E-S2001, GB-EK-S2001, TGB-20, TGB-K20, TGB-40, TGB-60**
 - Typ: 0.822.256
 - Ref.-Nr.: 8601436 ersetzt 2796106
 - **Lieferumfang:**
- Zubehör
- | | |
|------------------|---------|
| Bestell-Nr. | €/Stück |
| 50 050 82 | * |



- **Passend für Wolf: GU-EK, GU-E, GG-EK, GG-E**
 - Typ: 0.827.116
 - Ref.-Nr.: 8601897 ersetzt 2796116
 - **Lieferumfang:**
- O-Ringe
- | | |
|------------------|---------|
| Bestell-Nr. | €/Stück |
| 50 050 84 | * |

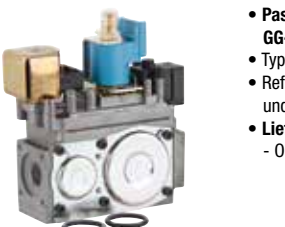

- **Passend für Wolf: GU-EK, GU-E, GU-1EK, GU-1E, GG-EK, GG-E, GG-1EK, GG-1E**
 - Typ: 0.827.117
 - Ref.-Nr.: 27960899 ersetzt 8602528, 2796108 und 279610899
 - **Lieferumfang:**
- O-Ringe
- | | |
|------------------|---------|
| Bestell-Nr. | €/Stück |
| 50 050 83 | * |

* Unsere tagesaktuellen Preise finden Sie auf www.weinmann-schanz.de



Gaskombiventile und Zubehör



SIT Tandem 0.830.082
 • Passend für Wolf: NG-4E-10-35/CNG-10-35/TNG
 • Ref.-Nr.: 8750021 ersetzt 2796095
 • **Lieferumfang:**
 - Zubehör

| | |
|------------------|---------|
| Bestell-Nr. | €/Stück |
| 47 501 09 | * |



SIT Sigma 0.840.036
 • Passend für Wolf: FNG10-57
 • Ref.-Nr.: 8750058 ersetzt 2796050
 • **Lieferumfang:**
 - Zubehör

| | |
|------------------|---------|
| Bestell-Nr. | €/Stück |
| 47 501 11 | * |



• Passend für Wolf: TGU/TGG-K, TGU, GU/GG-2EK-(S)
 GU/GG-2E-(S)
 • Typ: SIT SIGMA 0.845.021
 • Ref.-Nr.: 279611399 ersetzt 8601895 und 2796113

| | |
|------------------|---------|
| Bestell-Nr. | €/Stück |
| 47 500 48 | * |



• Passend für Wolf: GU-EK, GU-E, GU-1EK, GU-1E, GG-EK, GG-E, GG-1EK, GG-1E
 • Typ: 0.827.117
 • Ref.-Nr.: 27960899 ersetzt 8602528, 2796108 und 279610899
 • **Lieferumfang:**
 - O-Ringe

| | |
|------------------|---------|
| Bestell-Nr. | €/Stück |
| 50 050 85 | * |



• Passend für Wolf: CGB-11, CGB-20, CGB-K-20, CGB-24, CGB-K-24 ab Bj. 04/03, CGS 20/24, CGW 11-24, CGB-35, CGB-50, CGB-K-40-35
 • Typ: 0.848.052
 • Ref.-Nr.: 279603699 ersetzt 8603051 und 2796036
 • **Lieferumfang:**
 - Dichtungen

| | |
|------------------|---------|
| Bestell-Nr. | €/Stück |
| 50 050 81 | * |



• Passend für Wolf: CGB/CGS/CGW-2-14
 • Typ: CES 10AF60-14LB2823
 • Ref.-Nr.: 274534699 ersetzt 2745346
 • **Lieferumfang:**
 - Dichtung und Schrauben

| | |
|------------------|---------|
| Bestell-Nr. | €/Stück |
| 50 000 12 | * |



• Passend für Wolf: CGB/CGS/CGW-2-20/24
 • Typ: CES 10AF60-14LB3427
 • Ref.-Nr.: 274514699 ersetzt 2745146
 • **Lieferumfang:**
 - Dichtung und Schrauben

| | |
|------------------|---------|
| Bestell-Nr. | €/Stück |
| 50 000 13 | * |



Umrüst-Set
 • Passend für Wolf: CGB-2-20, CGB-2K-20, CGB-2-24, CGB-2K-24, CGW-2-/20/24
 • Ref.-Nr.: 8614983

| | |
|------------------|-------|
| Bestell-Nr. | €/Set |
| 24 003 08 | * |

• Passend für Wolf: CGB-2-14L, CGS-2L, CGW-2-14
 • Ref.-Nr.: 8614982

| | |
|------------------|-------|
| Bestell-Nr. | €/Set |
| 24 003 07 | * |



Einstellwerkzeug
 • Ref.-Nr.: 8602158

| | |
|------------------|---------|
| Bestell-Nr. | €/Stück |
| 51 104 72 | * |



Magnetschalter
 • Passend für Wolf: NG-2E10, NG-2E17-35, NG-3E10, NG-3E17-35, NG-4E48, CNG48, NG-30E-72, NG-31E-70, GB-E-20, Gb-EK-20, GB-E-S-20, GBEK-S20, GB-E-S2001, GB-EK-S2001, TGB-20, TGB-K20, TGB-11, TGB-40, TGB-60, GU-EK, GU-E, GU-1EK, GU-1E, GG-EK, GG-E, GG-1EK, GG-1E
 • Ref.-Nr.: 8902446 ersetzt 2796090

| | |
|------------------|---------|
| Bestell-Nr. | €/Stück |
| 24 030 11 | * |



Kombi-Steckerkabel
 • Passend für Wolf: NG-2E, NG-2EB, NG-3E, NG-3EB bis Baujahr 09/1993 mit SIT 822.122 Gaskombiventil
 • Ref.-Nr.: 279614199 ersetzt 8902568

| | |
|------------------|---------|
| Bestell-Nr. | €/Stück |
| 24 001 64 | * |

• Passend für Wolf: NG-4E10, NG-4E17-35, NG-4E-S, CNG10-35, TNG
 • Ref.-Nr.: 8902447

| | |
|------------------|---------|
| Bestell-Nr. | €/Stück |
| 24 030 12 | * |



Kombi-Steckerkabel
 • Passend für Wolf: NG-30E-96, NG-30E-120
 • Ausführung für Ventil 1
 • Ref.-Nr.: 8903145 ersetzt 2794004

| | |
|------------------|---------|
| Bestell-Nr. | €/Stück |
| 24 030 09 | * |



Kombi-Steckerkabel
 • Passend für Wolf: NG-30E-72
 • Ausführung für Ventil 1
 • Ref.-Nr.: 8700181

| | |
|------------------|---------|
| Bestell-Nr. | €/Stück |
| 24 030 07 | * |



Kombi-Steckerkabel
 • Passend für Wolf: NG-30E-96, NG-30E-120
 • Ausführung für Ventil 2
 • Ref.-Nr.: 8903145

| | |
|------------------|---------|
| Bestell-Nr. | €/Stück |
| 24 030 10 | * |



• Passend für Wolf: NG-30E-72
 • Ausführung für Ventil 2
 • Ref.-Nr.: 8700180

| | |
|------------------|---------|
| Bestell-Nr. | €/Stück |
| 24 030 08 | * |



Kombi-Steckerkabel
 • Passend für Wolf: NG-2E48, NG-3E48
 • Ref.-Nr.: 8902570 ersetzt 2794006

| | |
|------------------|---------|
| Bestell-Nr. | €/Stück |
| 24 030 06 | * |

Gebläse



- Passend für Wolf: GG-E-18, GG-E-24, GG-EK-18, GG-EK-24 ab Bj. 04/94 bis 06/99
- Ref.-Nr.: 210000099 ersetzt 2100000 und 8602545

Bestell-Nr. €/Stück
47 502 40 *



- Passend für Wolf: GG-1E-18, GG-1E-24, GG-1EK-18, GG-1EK-24 GG-1E ab Bj. 09/95 bis 06/99, GG-1EK ab Bj. 06/95 bis 06/99
- Ref.-Nr.: 210000599 ersetzt 2100005 und 8601878

Bestell-Nr. €/Stück
47 501 90 *



- Passend für Wolf: GG-2EK, GG-2E, TGG, TGG-K, GG-2E-S2001, GG-2EK-S2001
- Typ: RLE120/0034
- Leistung: 60 W
- Spannung: 230 V/50 Hz
- Ref.-Nr.: 210000799 ersetzt 2100007 und 8601879

Bestell-Nr. €/Stück
24 030 23 *



- Passend für Wolf: GB-E/EK-20, GB-E/EK-S-20, GB-E/EK-S2001, TGB/K-20 TGB-K20 ...
- Leistung: 32 W
- Spannung: 230 V/50 Hz
- Ref.-Nr.: 210001299 ersetzt 2100012 und 8602542
- **Lieferumfang:**
- Dichtung

Bestell-Nr. €/Stück
24 030 21 *



- Passend für Wolf: COB-29 ab Bj. 05/08, TOB-18
- Typ: HRG134/0900-3612
- Leistung: 110 W
- Spannung: 230 V/50 Hz
- Ref.-Nr.: 213871099 ersetzt 213798999
- **Lieferumfang:**
- O-Ring
- Schrauben

Bestell-Nr. €/Stück
47 000 06 *



- Passend für Wolf: GB-E-20, GB-EK-20, GB-EK-S-20, GB-E-S-20 bis 10/1999
- Typ: G1G126-AB13-43
- Leistung: 44 W
- Spannung: 24 V
- Drehzahl: 4100 U/ min
- Ref.-Nr.: 210001099 ersetzt 2100010 und 8601880
- **Lieferumfang:**
- Dichtung

Bestell-Nr. €/Stück
24 030 22 *



- Passend für Wolf: CGB-2-14, CGB-2-20, CGB-2K-20, CGB-2-24, CGB-2K-24 ab Bj. 09/13, CGS-2-14/120L, CGS-2-20/160L, CGS-2-24/200L ab Bj. 09/13, CGW-2-14/100L, CGW-2-20/120L, CGW-2-24/140L ab Bj. 09/13
- Typ: NRG118/0800
- Leistung: 70 W
- Spannung: 230 V/50 Hz
- Ref.-Nr.: 213795099 ersetzt 2137950
- **Lieferumfang:**
- Dichtung
- Schrauben

Bestell-Nr. €/Stück
24 034 87 *



- Passend für Wolf: CGB-11, CGB-20, CGB-K-20, CGB-24, CGB-K-24 ab Bj. 04/03, CGS 10/24, CGW 11-24, COB 15+20
- Typ: RG128/1300-3612-030203
- Leistung: 67 W
- Spannung: 230 V/50 Hz
- Ref.-Nr.: 8603047 ersetzt 2100015
- **Lieferumfang:**
- Dichtungen
- Befestigungsschrauben

Bestell-Nr. €/Stück
24 030 20 *



- Passend für Wolf: CGB-35/-50, CGB-K-40-35
- Ref.-Nr.: 8611185
- **Lieferumfang:**
- Dichtungen
- Schrauben

Bestell-Nr. €/Stück
24 004 30 *



- Passend für Wolf: CGS-20/160, CGS-24/200, CGS-20/160 ab Bj. 04/03, CGS-24/200 ab Bj. 02/XX, CGW-11/100, CGW-20/120, CGW-24/140, CGW-11/100 ab 08/09
- Anschluss: DN 25 (1")
- Länge: 130 mm
- Ref.-Nr.: 201455299
- **Lieferumfang:**
- Dichtungen

Bestell-Nr. €/Stück
24 004 39 *

Ladepumpe-Speicher

Umwälzpumpen und Zubehör



- **Heizkreispumpe UP 15-50 S1 130**
- Passend für Wolf: GU/GG-E/1E/1EK/1EK-18/24
- 85 W, 230 V-50 Hz
- Baulänge 130 mm
- Ref.-Nr. 8602520 ersetzt 2015100

Bestell-Nr. €/Stück
47 502 19 *



- **Hocheffizienzpumpe 11-24 KW**
- Typ: UPM2 15-70
- Ref.-Nr.: 8616282
- **Lieferumfang:**
- Dichtungen
- Parameterstecker

Bestell-Nr. €/Stück
24 004 38 *



- Passend für Wolf: CGB-11, CGB-20, CGB-K-20, CGB-24, CGB-K-24, CGS 20/24, CGW 11-24
- Typ: RSL15/6.7 HE-3 C Ku
- Ausführung: Mit 3 Stufen
- Ref.-Nr.: 8602721 ersetzt 2015112
- **Lieferumfang:**
- Dichtungen
- Klammer

Bestell-Nr. €/Stück
24 030 66 *



- Passend für Wolf: GB-E-20, GB-EK-20, GB-E-S20, GB-EK-S20, GB-E-S2001, GB-EK-S2001, TGB-20, TGB-K20 und TGB-11
- Typ: UPS15-50/60 S1 130P
- Einbaumaß: 130 mm
- Anschluss: DN 25 (1")
- Ref.-Nr.: 201511099 ersetzt 2015111 und 8601874
- **Lieferumfang:**
- Dichtungen
- Anschlusskabel

Bestell-Nr. €/Stück
24 030 67 *



- Passend für Wolf: GU-2EK, GG-2EK, TGU-K, TGG-K, GU-2EK-S2001, GG-2EK-S2001
- Typ: RS15/5-2
- Ausführung: Mit 2 Stufen
- Einbaumaß: 130 mm
- Anschluss: DN25 (1")
- Ref.-Nr.: 8601873 ersetzt 2015102
- **Lieferumfang:**
- Dichtungen

Bestell-Nr. €/Stück
24 030 69 *



- Passend für Wolf: CGB-2/K und CGS-2L ab Bj.2013, CGS-2R ab Bj.11/14, CGW-2-14/20/24 ab Bj.09/13
- Typ: 15 1-6 130 PWM
- Einbaumaß: 130 mm
- Anschluss: DN 25 (1")
- Ref.-Nr.: 207156599 ersetzt 2071565

Bestell-Nr. €/Stück
24 003 11 *

3 | Haustechnik

Allgemein

| | Seite | | Seite | | |
|---|------------------------------------|--------|--|-----------------------------------|--------|
|  | Einbau-Thermometer | ab 330 |  | Heberglockendichtungen | ab 338 |
|  | Schutzanoden | ab 330 |  | Ablaufventile | ab 338 |
|  | Ölfiltereinsätze | ab 331 |  | Sanitär-Oberteile | ab 340 |
|  | Ölansauger | ab 332 |  | S-Ausläufe | ab 341 |
|  | Öl-Magnetventile | ab 333 |  | Turbulatoren | ab 342 |
|  | Universal Entnahmearmaturen | ab 333 |  | Brausehalter | ab 344 |
|  | Öl-Schlauchleitungen | ab 336 |  | Scharniere für WC-Sitze | ab 345 |
|  | Spülrohre | ab 338 |  | Universal Dichtungsprofile | ab 346 |