

Seite

P

PAW

ab 442

R

**RAU
RESOL**

(im Online-Shop)
ab 444

S

**SAUERMANN
SCHLÖSSER
SCHÜTZ
SCHWAB
SIMPLE
SOREL
STRAWA
SUNEX
SYR**

(im Online-Shop)
ab 445
ab 446
ab 447
(im Online-Shop)
(im Online-Shop)
ab 451
ab 451
ab 452

T

**TACONOVA
TEM
TESTO
THEBEN
TML**

(im Online-Shop)
(im Online-Shop)
ab 452
(im Online-Shop)
ab 455

V

**VILLEROY & BOCH
VORTEX**

ab 456
ab 457

W

**WILO
WS Easyflow Solarstationen
WS Easyflow Heizkreissets
WS Heizkreisverteiler
WS Easyflow Frischwasserstationen
WS Festbrennstoffladesets**

ab 457
ab 458
ab 459
ab 461
ab 462
ab 463

Z

**ZEHNDER
ZUWA**

ab 464
ab 465



Sanitär Füllventile / Ablaufgarnitur



Universal-Füllventil abu-multiflow
 • Passend für Kunststoff, Keramik und UP-Spülkästen

• Ref.-Nr. 25001000099

Bestell-Nr. €/Stück
93 500 16 *

• Mit Z-Rohr

• Ref.-Nr. 25001005099

Bestell-Nr. €/Stück
93 500 17 *



Ablaufarmatur INEO 2V

- Für Keramik-Spülkästen
- Variable Einbauhöhe von 320 bis 420 mm
- Druckknopf im Deckel zu versenken oder auf den Deckel aufzusetzen, passend für Loch-Ø von 18 und 38 mm
- 2-Mengen-Technik (9/3 l oder 6/3 l)
- Spülauslösung durch flexible Kabeltechnik, Gesamt- und Teilspülmenge stufenlos einstellbar
- Deckelbefestigung, für Ersatzzwecke und Erstausrüstung
- **Lieferumfang:**
 - 2-Mengen-Ablaufarmatur mit Sicherheitsbügel für den Spülkastendeckel
 - Verchromter Druckknopf und Rosette
 - Befestigungsset für Keramik-Spülkästen auf WC
 - Montageanleitung

Bestell-Nr. €/Stück
93 973 16 *

ACASO / LK ARMATUR / VEXVE

Diverse Ersatzteile



Pumpenmotor Grundfos UPMO-60
 • Passend für Ladeventileinheit LK 810 eco, Thermokit, Termovar Grauguss

Bestell-Nr. €/Stück
90 044 56 *



Pumpenkopf Grundfos UPM3 AUTO 25-50
 • Passend für Ladeventileinheit ACEG/ACG

Bestell-Nr. €/Stück
90 044 55 *



Pumpenkopf UPM3 Auto 1-70
 • Passend für Ladeventileinheit TERMOVAR Messing

Bestell-Nr. €/Stück
90 041 71 *



Abtrennplatte
 • Passend für Ladeventileinheit TERMOVAR Messing
 • Zum vollständigen Verschließen des Rückflussverhinders

Bestell-Nr. €/Stück
90 041 79 *



Stopfen DN 32 (1 1/4")
 • Passend für Ladeventileinheit TERMOVAR Messing

Bestell-Nr. €/Stück
90 041 76 *



Kugelventil
 • Passend für Ladeventileinheit TERMOVAR Messing

Ausführung	Bestell-Nr.	€/Stück
DN 25 (1")	90 041 73	*
DN 32 (1 1/4")	90 041 74	*
DN 28 mm	90 041 72	*



Deckeldichtung
 • Passend für Ladeventil ALV und TERMO 15 -50

Bestell-Nr. €/Stück
90 511 78 *



Thermometer
 • Passend für Ladeventileinheit LK 810, Termovar

Bestell-Nr. €/Stück
90 512 16 *



Thermostateinsatz
 • Passend für Ladeventil LK 823

Regeltemperatur	Bestell-Nr.	€/Stück
45°C	90 846 73	*
49°C	90 846 74	*
55°C	90 846 75	*
61°C	90 846 76	*



Thermostateinsatz
 • Passend für Ladeventil ALV und TERMO 15-50 Termovar Messing/AF, Thermokit LK 820/ACG
 • **Lieferumfang:**
 - Deckeldichtung

Regeltemperatur	Ref.-Nr.	Bestell-Nr.	€/Stück
45°C	9311-6A-439	90 301 01	*
55°C	8749-3N-525	90 301 02	*
61°C	8743-4M-367	90 301 03	*
66°C	1240-5G-208	90 847 34	*
72°C	8719-5H-256	90 301 04	*
80°C	1456-2M-278	90 301 05	*



Thermostateinsatz
 • Passend für Umschaltventil Termovar AF/ADV, LK 821
 • **Lieferumfang:**
 - Dichtungen
 - Schrauben

Regeltemperatur	Bestell-Nr.	€/Stück
55°C	90 885 26	*
61°C	90 885 27	*
72°C	90 885 28	*



Thermostateinsatz
 • Passend für Ladeventil ALV und TERMO 15-50, Termovar AF
 • **Lieferumfang:**
 - Deckeldichtung

Regeltemperatur	Bestell-Nr.	€/Set
45°C	90 301 64	*
55°C	90 301 65	*
61°C	90 301 66	*
72°C	90 301 67	*
80°C	90 301 68	*



Dichtungssatz/Umbausatz
 • Passend für Mischer AMV 3/4, alte und neue Ausführung

• DN 15 (1/2") - DN 32 (1 1/4")
 Bestell-Nr. €/Set
90 885 38 *



Dichtungssatz
 • Passend für TERMOMIX Messingmischer LK 830/840/841 (3- und 4-Wege), DN 15 (1/2")-DN 50 (2")

Bestell-Nr. €/Set
90 514 98 *



Dichtungssatz
 • Passend für Graugussmischer TERMOMIX Typ H, DN 15 (1/2") - DN 32 (1 1/4")

Bestell-Nr. €/Set
90 511 35 *



Dichtungssatz
 • Passend für Termomix Grauguss DN 20-50 (3- und 4-Wege)

Bestell-Nr. €/Set
90 511 36 *

Leckanzeigergerät Eurovac und Zubehör



Eurovac

- Zur Überwachung von doppelwandigen und einwandigen Behältern mit Innenhülle
- Mit optischem/akustischem Alarm, Quittiertaste und Schaltausgang
- Großer Spannungsbereich (AC 100-240 V), weltweit einsetzbar
- Enthält eine Vakuumpumpe, einen Druckschalter, einen Filter sowie drei Schlauchanschlüsse für die pneumatische Verbindung mit dem Überwachungsraum des Tanks
- Die Anschlussstutzen sind universell für 4 mm und 6 mm Schläuche in den Farben Rot, Weiß und Grün ausgeführt
- Der Sinterfilter im Kondensatgefäß zeigt den aktuellen Verschmutzungsgrad an und kann bei Bedarf einfach und schnell von außen ausgetauscht werden

• Besitzt die allgemeine bauaufsichtliche Zulassung Z-65.22-382.

Technische Daten:

- Wandaufbaugeschäule aus schlagfestem Kunststoff (ABS)
- Umgebungs-Temperatureinsatzbereich: -5°C bis +50°C
- Versorgungsspannung: AC 100-240 V
- Nennleistung: < 10 W
- Schaltausgang Relaiskontakt: 1 potenzialfreier Wechsler
- Kontaktbelastung: max. 250 V, 2 A, ohmsche Last
- Betriebsdruck Überwachungsraum: -60 bis -85 mbar
- Maße (B x H x T): 202 x 230 x 70 mm

Typ	Ausführung	Bestell-Nr.	€/Stück
Eurovac NV (Niedervakuum)	für Tanks mit Innenhülle	32 021 29	*
Eurovac HV (Hochvakuum)	für doppelwandige Tanks	32 021 30	*

Anschlussleitungen

• ø: 4 x 2 mm (Ring á 100 m)



Typ	Farbe	Innen-ø [mm]	Wandst. [mm]	Länge [m]	Bestell-Nr.	€/Stück
Messleitung	rot	4	2	100	32 021 04	*
Saugleitung	transparent	4	1,5	100	32 021 06	*

Schlauchverbinder

- Passend für Saugschlauch
- ø: 6 x 6 mm

Bestell-Nr.	€/Stück
32 021 23	*

T-Stück

- Passend für Saugschlauch
- ø: 6 x 6 x 6 mm

Bestell-Nr.	€/Stück
32 021 24	*

Schlauchtülle

Größe	Bestell-Nr.	€/Stück
DN 10 (3/8")	82 000 79	*
DN 6 (1/8")	82 000 71	*
DN 6 (1/8")	82 000 72	*

Schlauchtüllen-Set Kunststoff

- Schlauchstutzen:
 - 1 Stück DN 6 (1/8") x ø 4 mm
 - 1 Stück DN 6 (1/8") x ø 6 mm
- Reduzierung DN 10 (3/8") x DN 6 (1/8")

Bestell-Nr.	€/Stück
32 021 25	*

Flüssigkeitssperre

- Mit Kondensatgefäß und Winkel
- Anschlüsse: ø 4-6 mm

Bestell-Nr.	€/Stück
32 021 11	*

Kondensatleiste

- Anschlüsse: ø 4-6 mm

Bestell-Nr.	€/Stück
32 021 09	*

Austausch-Leckanzeigergerät LAG und Zubehör

Klasse I

- Zur Überwachung bei oberirdischer Lagerung brennbarer Flüssigkeiten der Gefährklasse A1, A11, A111 und B

- Bestehend aus: Signalteil, Leckflüssigkeitsbehälter und Sonde
- Mit Bauartzulassung
- Mit Relais zum Anschluss zusätzlicher Warneinrichtungen

Austausch-Leckanzeigergerät LAG-13 KR

- Nicht eigensicher
- Passend für doppelwandige Behälter mit Flüssigkeit im Überwachungsraum, nach VBF zugelassen

Bestell-Nr.	€/Stück
32 018 01	*

LAG-Behälter

- Nicht eigensicher
- Ohne Sonde, ohne Signalteil

Bestell-Nr.	€/Stück
32 018 02	*

Signalteil

- Einzel für LAG 13 KR

Bestell-Nr.	€/Stück
32 020 12	*

Sonde

- Passend für LAG 13 K, LA 13 KR und LAG-14 ER
- Steckbar

Bestell-Nr.	€/Stück
32 020 01	*

LAG-Montage-Set

- Passend für die hydraulische zulassungsgerechte Montage von Leckanzeigergeräten

Bestell-Nr.	€/Set
32 018 06	*

Austausch-Leckanzeigergerät LAG-14 ER

- Eigensicher
- Mit eigensicherem Sondenstromkreis für doppelwandige Behälter mit Flüssigkeit im Kontrollraum
- Der Flüssigkeitsbehälter aus antistatischem Kunststoff kann innerhalb ex-gefährdeter Bereiche der Zone I und II (z.B. Domschacht bei Benzinbehältern) montiert werden
- Ex-geprüft, PTB-Nr. Ex-95.D.2113X
- Zündschutz: (EEX ia) II

Bestell-Nr.	€/Stück
32 019 02	*

LAG-Behälter

- Eigensicher
- Ohne Sonde, ohne Signalteil

Bestell-Nr.	€/Stück
32 019 04	*

Signalteil

- Einzel für LAG 14 ER

Bestell-Nr.	€/Stück
32 020 04	*

Leckflüssigkeitskonzentrat Antifrogen

- BAM-Nr: 1.3/9790-5.1/3436.
- Mischbar mit Wasser auf 8 l bis -30°C, bzw. 10 l bis -25°C
- Kanistergröße: 10 l
- Inhalt: 4 l

Bestell-Nr.	€/Stück
32 018 07	*

Ersatz-Sicherung

- Passend für Leckanzeigergeräte LAG-14 ER (nur bis Bj. 2003)

Bestell-Nr.	€/Stück
32 020 08	*

* Unsere tagesaktuellen Preise finden Sie auf www.weinmann-schanz.de

Vakuum-Leckanzeigergerät und Zubehör



- Zur Überwachung von:
 - Doppelwandigen Behältern, auch wenn deren Überwachungsraum noch teilweise mit Leckanzeigerflüssigkeit gefüllt ist
 - Einwandigen Behältern mit Leckschutzauskleidung (Innenhüllen)
- Zulassungen
 - Allgemeine bauaufsichtliche Zulassung Nr. Z-65.22-2
 - Variante III F: Bauartzulassung 02/PTB Nr. III B/S 1277
 - Variante IV F: Bauartzulassung 02/PTB Nr. III B/S 1278
- Darf nicht in eine Ex-Zone montiert werden

Variante DIII F
 PPAus-450 mbar
 PPEin-375 mbar
 PAEin-325 mbar
 PAAus-410 mbar

Variante DIV F
 PPAus-80 mbar
 PPEin-65 mbar
 PAEin-34 mbar
 PAAus-50 mbar
 (Alle Angaben sind Richtwerte)

Typ	Ausführung	Bestell-Nr.	€/Stück
Typ DIII F Hochdruckausführung	für doppelwandige Tanks	32 041 19	*
Typ DIV F Niederdruckausführung	für einwandige Tanks mit Leckschutzauskleidung	32 041 20	*



Anschlussleitungen

Typ	Farbe	Innen-ø [mm]	Wandst. [mm]	Länge [m]	Bestell-Nr.	€/Stück
Messleitung	rot	4	2	100	32 021 04	*
Saugleitung	transparent	4	1,5	100	32 021 06	*



Vakuumpumpe für ASF Vakuumleckanzeiger

Typ	Bestell-Nr.	€/Stück
für Typ DIII F (Hochdruckausführung)	32 041 21	*
für Typ DIV F (Niederdruckausführung)	32 041 22	*



Flüssigkeitssperre

- Mit Kondensatgefäß und Winkel
- Anschlüsse: ø 4-6 mm

Bestell-Nr.	€/Stück
32 021 11	*



Leuchte

- Passend für ASF Vakuumleckanzeiger

Typ	Bestell-Nr.	€/Stück
Ersatzleuchte rot	32 041 28	*
Ersatzleuchte grün	32 041 29	*



Kondensatleiste

- Anschlüsse: ø 4-6 mm

Bestell-Nr.	€/Stück
32 021 09	*

ASKOMA

Temperaturregler / Sicherheitstempurbegrenzer



Temperaturregler (TR)

- Als Ersatz für Typ AHFOR-BI-A, AHFW-BI-A, AHR, AHW Askoheat Elektro-Zusatzheizstäbe

Bestell-Nr.	€/Stück
97 028 66	*



Temperaturregler (TR)

- Als Ersatz für Typ AHFOR-BI-E, AHFW-BI-E Askoheat Elektro-Zusatzheizstäbe

Bestell-Nr.	€/Stück
97 028 72	*



Sicherheitstempurbegrenzer (STB)

- Als Ersatz für Typ AHFOR-BI-E, AHFW-BI-E Askoheat Zusatzheizstäbe

Bestell-Nr.	€/Stück
97 028 73	*

Ersatzteile für Colonia DN 20 (3/4") - DN 25 (1")



Filtertasse mit Dichtung

Bestell-Nr.	€/Stück
93 719 47	*



Dichtung für Filtertasse

Bestell-Nr.	€/Stück
93 006 15	*



Dichtung

Bestell-Nr.	€/Stück
93 719 48	*

Flansch O-Ring

- Passend für Colonia Filter mit und ohne Druckminderer

Bestell-Nr.	€/Stück
93 163 28	*

Ersatzteile für Bavaria / Bavaria N



Dichtungsset mit O-Ring

- Für Bavaria N-Feinfilter
- Für Größe DN 40 (1 1/2") bis DN 50 (2")

Ausführung	Bestell-Nr.	€/Stück
alt/bis 02	93 006 19	*
neu/ab 02	93 075 24	*



Filtereinsatz für Feinfilter Bavaria

- Für Größe DN 20 (3/4") bis DN 32 (1 1/4")
- Mit dem Kunststoffadapter (93 006 20) und diesem Feinfilter können auch Fremdfabrikate bestückt werden

Bestell-Nr.	€/Stück
93 006 04	*



Filtereinsatz für Feinfilter Bavaria N

- Für Größe DN 40 (1 1/2") und DN 50 (2")

Ausführung	Länge [mm]	Bestell-Nr.	€/Stück
alt/70 mm ø	295	93 006 07	*
neu/60 mm ø	175	93 006 39	*



Kunststoffadapter

- Passend für Bavaria-Feinfilter
- Für Größe DN 20 (3/4") bis DN 32 (1 1/4")

Bestell-Nr.	€/Stück
93 006 20	*



Filtertasse

- Passend für Bavaria-Feinfilter
- Für Größe DN 20 (3/4") bis DN 32 (1 1/4")

Bestell-Nr.	€/Stück
93 006 16	*



Filtertasse

- Passend für Bavaria N-Feinfilter
- Für Größe DN 40 (1 1/2") bis DN 50 (2")

Ausführung	Bestell-Nr.	€/Stück
neu	93 075 23	*

Ersatzteile für Mainova und Mainova Compact, DN 20 (3/4") - DN 32 (1 1/4")



Filtertasse

Bestell-Nr.	€/Stück
93 006 29	*



Filtereinsatz

Bestell-Nr.	€/Stück
93 006 28	*



Filtereinsatz

- Inkl. Dichtungen

Ausführung	Bestell-Nr.	€/Stück
mit Absperrkugelhahn (alt)	93 006 14	*
ohne Absperrkugelhahn (neu)	93 701 61	*

Ersatzteile für Colonia, Berolina, Mainova, DN 20 (3/4") - DN 32 (1 1/4")



Austauschventil Druckminderer

Bestell-Nr.	€/Stück
93 018 91	*



Filtertasse

Bestell-Nr.	€/Stück
93 006 18	*

BWT

Filter



BWT Filtereinsatz

- Passend für Bolero Avanti HWS/HWS/RF/F1

Größe	Bestell-Nr.	€/Stück
DN 20 (3/4") - DN 32 (1 1/4")	93 004 28	*
DN 40 (1 1/2") - DN 50 (2")	93 730 20	*

93 004 28

93 730 20



Wechselbox mit Ersatz-Filtervlies für Schutzfilter und Universalfilter II

- Untere Durchlassweite 50 µm
- VPE = 10 Stück

Größe	Bestell-Nr.	€/Stück
DN 20 (3/4") - DN 32 (1 1/4")	93 063 45	*
DN 40 (1 1/2") und DN 50 (2")	93 063 46	*



Hygienetresor zu E1-Filter

- Passend für E1 Einhebelfilter DN 20 und DN 25

Bestehend aus:

Hygienetresor + Filterelement	Bestell-Nr.	€/Stück
	93 940 07	*

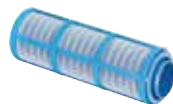

Filterelement zu BWT E1 Einhebelfilter DN 20/25

- Passende Wechselkartuschen für DN 20 und DN 25

VPE = 2 Stück	Bestell-Nr.	€/VPE
	93 938 58	*



Filtereinsätze für Klarfilter 77, 77 N, 77 SN

- Untere Durchlassweite 90 µm

Größe	Bestell-Nr.	€/Stück
DN 20 (3/4") + DN 25 (1") 77 und DN 20 (3/4") - DN 32 (1 1/4") 77 N und SN	93 063 47	*
DN 40 (1 1/2") und DN 50 (2") 77 N	93 063 48	*

Diverse Ersatzteile

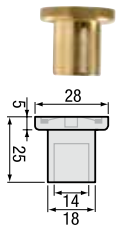

Ersatz-Kolbenführung für Thermische Ablaufsicherung Typ 543
 • Passend für Fabrikat Caleffi
 • Mit Ventilkegel-Dichtung
 • Ref.-Nr.: F59258

Bestell-Nr. €/Stück
90 029 09 *



Ersatz-Auslauftrichter
 • Passend für Systemtrenner (Bestell-Nr. 90 605 66 und ...68)
 • Ref.-Nr.: 59980

Bestell-Nr. €/Stück
90 828 56 *



Ersatz-Durchflussmesser
 • Passend für Verteiler Typ 671
 • Ref.-Nr.: F69358

Bestell-Nr. €/Stück
90 013 57 *



Ersatz-Steckadapter mit Arretierungsclip Typ 675
 • Passend für Verteiler Typ 671
 • Ref.-Nr.: 675850

Bestell-Nr. €/Stück
90 120 16 *



Entlüftungstopf komplett
 • Passend für Verteiler Typ 671
 • Ref.-Nr.: 675800

Bestell-Nr. €/Stück
90 013 58 *

CARBONIT

Diverse Ersatzteile



SANUNO



VARIO Classic



DUO Classic, DUO Comfort



info Nutzungsdauer:

Die Filterpatrone muss nach 6 Monaten gewechselt werden. Grundsätzlich dürfen innerhalb der 6 Monate 10.000 Liter Wasser gefiltert werden. Ein früherer Wechsel kann jedoch erforderlich sein, wenn der Wasserdurchfluss spürbar reduziert ist. Ein frühzeitiger Wechsel ist kein Mangel des verwendeten Filters, sondern ein Hinweis auf vermehrtes Auftreten von feinen Partikeln im ungefilterten Wasser.



Monoblock Filterpatrone NFP
 • Passend für SANUNO, VARIO-HP und DUO-HP
 • Reine Aktivkohle-Filterpatrone
 • 0,45 µm Feinheit, bakteriensicher, 100% ARR¹
 • Durchfluss ca. 2 l/min.

Bestell-Nr. €/Stück
93 082 42 *



Monoblock Filterpatrone IFP Puro
 • Passend für SANUNO, VARIO-HP und DUO-HP
 • Kombinierte Aktivkohle-Hohlfasermembran-Patrone
 • Aktivkohlefilterteil 5 µm, bakteriensicher, 45 % ARR¹
 • Durchfluss ca. 7 l/min., Membran längs

Bestell-Nr. €/Stück
93 082 39 *



Entkalkerkartusche IK-NF2 manuell regenerierbar

• Passend für SANUNO, VARIO-HP und DUO-HP
 • Zur Getränk und Speisezubereitung
 • Kalkentnahme über regenerierbares Harz/Granulat
 • Wasserenthärtung durch Ionentausch
 • 2 verschleißbare Bypass-Bohrungen zur Einstellung der Wasserhärte (siehe Tab.1)
 • Durchflusskapazität bis zur nächsten Regeneration: ca. 90 bis 1000 Liter (siehe Tab.2)
 • Harzmenge: 0,65 l
 • **Lieferumfang:**
 - Leerkartusche ohne Harz und Regenerieradapter

Technische Daten:

• Durchflussleistung: ca 1 l/min (muss über die am Filtergehäuse vorhandenen Kugelhähne ausgefiltert werden)

Bestell-Nr. €/Stück
93 016 37 *

Wasserhärte (°dGH/°dKH)	15 - 25	0 - 10
Einstellung	eine Bohrung offen	zwei Bohrungen offen
Härtegradreduzierung	um ca. 60 %	um ca. 40 %

Gesamthärte Rohwasser (°dGH/°dKH)	8	10	15	20	25	30	40
Kapazität Gesamthärte (in l) mit Teile-Nr. 710014							
0 x Bypass	/	360	250	180	155	130	90
1 x Bypass	/	/	400	290	250	200	150
2 x Bypass	1000	700	500	350	/	/	/



Achtung!

Nicht für Haushalts-Brauchwasser geeignet! Bitte PDF beachten!



QUADRO 60



Monoblock Filterpatrone WFP

• Passend für QUADRO
 • WFP Select: Aktivkohle-Filterpatrone für Quadro 60, 10 µm
 • WFP Select lang: Aktivkohle-Filterpatrone für Quadro 120, 10 µm

Typ	passend für	Bestell-Nr.	€/Stück
WFP select	Quadro 60	93 082 63	*
WFP select L	Quadro 120	93 082 65	*



Ionenaustauschharz Füllung Gesamthärte

• Passend für Entkalkerkartusche IK-NF2
 • Zur Reduzierung der Gesamthärte
 • Kartusche muss zur Regeneration aus dem Filtergehäuse entnommen werden
 • Manuell regenerierbar mittels handelsüblichem Spülmaschinenesalz
 • Regenerationsdauer 60-90 min
 • Inhalt 0,65 Liter

Bestell-Nr. €/Stück
93 016 38 *



Regenerieradapter

• Passend für Enthärterkartusche IK-NF2
 • Zur Regeneration
 • Zum Einfüllen der Salzsolelösung
 • Mit allen handelsüblichen PET-Flaschen verwendbar

Bestell-Nr. €/Stück
93 016 39 *

Tank-Entnahmearmaturen



Grundeinheit DN 40 (1 1/2") A-Paket

- Passend für Cemo-Sicherheitstank
- Heizölabsaugung WK II
- Kpl. mit Grenzwertgebern, Wandarmatur, zwei Einschraubverschraubungen, sowie Dichtungsteilen

Bestell-Nr.	€/Stück
32 072 33	*



Erweiterungssatz DN 40 (1 1/2") B-Paket

- Passend für Cemo-Sicherheitstank
- Heizölabsaugung WK II
- Kpl. mit Saugleitung, Verbindungsrohr, sowie Verbindungs- und Dichtungsteilen

Bestell-Nr.	€/Stück
32 072 34	*

DANFOSS

Stopfbuchse Danfoss

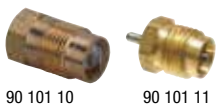

- SW 12: Für ältere Danfoss Ventilgehäuse RAV, RAWL, FJVR und KOV (Schlüsselweite 12 mm)
- SW 10: Für neue Danfoss Ventilgehäuse RA 2000 und VHS (Schlüsselweite 10 mm)
- Die O-Ring-Stopfbuchse des Ventils kann unter Druck, d. h. im Anlagenbetrieb, ausgewechselt werden
- **VPE = 10 Stück**

Typ	Bestell-Nr.	€/VPE
SW 12 mm, Referenz 013U0070	90 101 10	*
SW 10 mm, Referenz 013G0290	90 101 11	*

RAVL Ventileinsatz-Sets

für RAVL- und RAV-Ventilgehäuse.

Die Sets bieten die Möglichkeit, bestehende RAVL- und RAV-Ventilgehäuse in voreinstellbare Ventile umzurüsten. Ein Set besteht aus einem Ventileinsatz und einem RA 2990 Fühlerelement mit Schnappanschluss, da nach Austausch des alten Ventileinsatzes durch den RAV/RAVL-Serviceinsatz die Montage eines neuen Fühlerelementes mit Schnappbefestigung erforderlich ist. Es entspricht den Proderungen der EnEV bzw. DIN V4701-10, PAS 1027 und DIN V 18599-5.



- Typ RAVL Combi 10/15 für Ventilgehäuse DN 10 (3/8") und DN 15 (1/2") und kv-Werte 0,5/0,8
- kv-Wert: 0,36/0,44
- kvs-Wert mit Stellantrieb: 0,05-0,47
- Typ RAVL Combi 20 für Ventilgehäuse DN 20 (3/4") und kv-Wert 1,3
- kv-Wert: 0,36/0,44
- kvs-Wert mit Stellantrieb: 0,04-0,71
- Typ RAV Combi 10/15/20 für Ventilgehäuse DN 10 (3/8"), DN 15 (1/2"), DN 20 (3/4") und Bodenschraube mit 19 mm Innensechskant
- kv-Wert: 0,50/0,74
- kvs-Wert mit Stellantrieb: 0,13-0,95

Bestell-Nr.	€/Set
90 172 06	*
90 172 07	*
90 172 08	*

info

Weitere Ventileinsätze auf der folgenden Seite.

Ventileinsätze mit Regulierkappe



- Passend für Ventilheizkörper der Firmen Kermi, Arbonia mit V3K Einbauventilen (ab ca. 2001)
- Mit Innen-O-Ring Abdichtung
- Einschraubgewinde: DN 15 (1/2")
- Mit Voreinstellung

Typ	kv-Wert	Ref.Nr.	Bestell-Nr.	€/Stück
RA-N	0,14-0,87	013G7382	90 880 78	*
RA-U	0,04-0,34	013G7387	90 880 79	*



- Passend für Ventilheizkörper der Firma Buderus (ab 10/2001)
- Einschraubgewinde: DN 15 (1/2")
- Mit Voreinstellung

Typ	kv-Wert	Ref.Nr.	Bestell-Nr.	€/Stück
RA-N	0,11-0,71	013G7482	90 880 80	*
RA-U	0,03-0,43	013G7483	90 880 81	*



- Passend für Ventilheizkörper (Bj. 1991-1997) der Hersteller: Agis, Brugman, Brötje, Buderus, CICH, DeLonghi (Radel), Demirdökum, Finimetal, Kermi, Myson, Ocean, Northor, Radson, Rio, Schäfer, Termo Teknik, Vogel & Noot
- Mit Voreinstellung
- Mit Reduzierstück DN 20 (3/4") x DN 15 (1/2")

Typ	kv-Wert	Ref.Nr.	Bestell-Nr.	€/Stück
RA-N	0,14 - 0,87	013G7315	90 880 82	*



- Passend für Ventilheizkörper (Bj. 1985-1993) der Hersteller: Baufa, CICH, DeLonghi (Radel), Kermi, Ocean, Radson, Schäfer, Stelrad
- Einschraubgewinde: M 22 x 1,0
- Mit Voreinstellung

Typ	kv-Wert	Ref.Nr.	Bestell-Nr.	€/Stück
RA-N	0,14 - 0,87	013G0220	90 880 83	*

* Unsere tagesaktuellen Preise finden Sie auf www.weinmann-schanz.de

Ventileinsätze mit Regulierkappe



- Passend für Ventilheizkörper (Bj. 1991-1997) der Hersteller: Agis, Brugman, Brötje, Buderus, CICH, DeLonghi (Radel), Demirdöküm, Finimetal, Kermi, Myson, Ocean, Northor, Radson, Rio, Schäfer, Termo Technik, Vogel & Noot
- Mit Voreinstellung

Typ	kv-Wert	Ref.Nr.	Bestell-Nr.	€/Stück
RA-N	0,14 - 0,87	013G0270	90 880 84	*



- Passend für Ventilheizkörper Vogel & Noot (Cosmo-Nova)
- Einschraubgewinde DN 15 (1/2")

Typ	kv-Wert	Ref.Nr.	Bestell-Nr.	€/Stück
RA-N	0,14 - 0,87	013G7360	90 171 41	*
RA-U	0,04 - 0,34	013G7361	90 171 42	*



- Passend für Ventilheizkörper der Firmen Agis, Biasi (Concept), Brötje (bis 2002), Brugman, Buderus (bis 10/2001), DeLonghi (Radel), KORADO (ab 2000), Ocean, Schäfer (bis Mitte '99) und VEHA
- Einschraubgewinde DN 15 (1/2")

Typ	kv-Wert	Ref.Nr.	Bestell-Nr.	€/Stück
RA-N	0,14 - 0,87	013G7370	90 171 47	*
RA-U	0,04 - 0,34	013G7371	90 171 48	*



- Passend für Universalheizkörper Schäfer und Ferroli, Fondital (Brötje, Henrad, Stelrad ab ca. 2002, Purmo ab 2011)
- Mit Innen-O-Ring Abdichtung
- Einschraubgewinde DN 15 (1/2")

Typ	kv-Wert	Ref.Nr.	Bestell-Nr.	€/Stück
RA-NI	0,14 - 0,87	013G7380	90 171 51	*
RA-UI	0,04 - 0,34	013G7381	90 171 52	*



- Passend für Ventilheizkörper der Firmen: Arbonia, DiaNorm, Diatherm, Ferroli, HM-Galant, Henrad (bis ca. 2002), Kaiman, KORADO (bis 2000), Purmo Radson und Stelrad (bis ca. 2002)
- Einschraubgewinde DN 15 (1/2")

Typ	kv-Wert	Ref.Nr.	Bestell-Nr.	€/Stück
RA-N	0,14 - 0,87	013G7390	90 171 53	*
RA-U	0,04 - 0,34	013G7391	90 171 54	*

Ventileinsätze / Verschraubungen



- ### Ventileinsätze
- Passend für Ventilgehäuse RA 2000 (inklusive Stopfbuchse)

passend für	Ref.Nr.	Bestell-Nr.	€/Stück
RA-N 10/15 DG, Eck, WE	013G3063	90 172 10	*
RA-N 10/15 UK (axial)	013G3065	90 172 11	*
RA-N 20	013G3064	90 172 12	*
RA-UN 10/15/20 DG, Eck	013G3066	90 172 13	*



- ### Ventileinsätze
- Passend für Ventilgehäuse RA VL (inklusive Stopfbuchse)

passend für	Ref.Nr.	Bestell-Nr.	€/Stück
RAVL 10	013L0248	90 172 14	*
RAVL 15/20	013L0249	90 172 15	*



Nippel Überwurfmutter

- ### Verschraubungen
- Passend für RA, RAV, FJVR, RAVL, RVL, AVDO (Senkwinkel 70°), matt vernickelt

Ausführung	Ref.Nr.	Bestell-Nr.	€/Stück
Konusnippel DN 10 (3/8")	013G3181	90 172 23	*
Überwurfmutter 5/8" passend zu Nippel DN 10 (3/8")	013G3182	90 172 24	*
Überwurfmutter DN 20 (3/4") passend zu Nippel DN 15 (1/2")	013G3184	90 172 26	*



- ### Kurze Konusnippel
- Passend für RA, RAV, RAVL, RLV, AVDO, unvernickelt zur Umrüstung von Anlagen mit ungenormten Handabsperrventilen

Ausführung	Gewindelänge [mm]	Gesamtlänge [mm]	Ref.Nr.	Bestell-Nr.	€/Stück
DN 10 (3/8")	10	22	013L0443	90 172 31	*
DN 15 (1/2")	13	24	013L0445	90 172 32	*
DN 20 (3/4")	14	29	013L0447	90 172 33	*
DN 25 (1")	16	35,5	013U0407	90 172 34	*



- ### Lange Konusnippel
- Passend für RA, RAV, RAVL, RLV, AVDO, unvernickelt zur Umrüstung von Anlagen mit ungenormten Handabsperrventilen

Ausführung	Gewindelänge [mm]	Gesamtlänge [mm]	Ref.Nr.	Bestell-Nr.	€/Stück
DN 10 (3/8")	55	75	192H0187	90 172 35	*
DN 15 (1/2")	55	75	192H0188	90 172 36	*
DN 20 (3/4")	65	84	192H0189	90 172 37	*



- ### Reduziernippel
- Passend für RA, RAV, RAVL, matt vernickelt

Reduzierung	Ref.Nr.	Bestell-Nr.	€/Stück
DN 32 (1 1/4") auf DN 20 (3/4")	192H0157	90 172 39	*
DN 25 (1") auf DN 15 (1/2")	192H0180	90 172 40	*
DN 25 (1") auf DN 20 (3/4")	192H0181	90 172 41	*
DN 32 (1 1/4") auf DN 15 (1/2")	192H0182	90 172 42	*



- ### Konusbogen
- Passend für Typ RA, RAV, RAVL, RA-K, RA-KE, RA-KW, RA-KEW, matt vernickelt Bogen 90°, DN 15 (1/2") für die Lösung besonderer Montagebedingungen

Ref.Nr.	Bestell-Nr.	€/Stück
013G3100	90 172 38	*

Tank-Entnahmemataturen



Tankentnahmesystem mit Flanschanschluss (Komplettpaket)

- Passend für einwandige PE-Batterietanks 1000-2000 l von DEHOUST, KAUTEX und DK ab Baujahr 1972 und TrioTanks 1100-2000 l von DEHOUST
- Mit Grenzwertgeber, Verbindungsteilen und Betriebsanleitung/GWG-Protokoll
- Schlauchlänge: 1,61 m
- Alurohr 8 mm

Ausführung	Bestell-Nr.	€/Set
für Einzeltank	32 072 43	*
für 2er Batterie	32 072 44	*
für 3er Batterie	32 072 45	*
für 4er Batterie	32 072 46	*
für 5er Batterie	32 072 47	*



Ersatz-Erweiterungspaket (B-Paket)

- Passend für einwandige PE-Batterietanks 1000-2000 l von DEHOUST, KAUTEX und DK ab Baujahr 1972 und TrioTanks 1100-2000 l von DEHOUST
- Lieferumfang:
 - Alurohr 8 mm
 - ÜWM und Dichtung

Bestell-Nr.	€/Stück
32 075 38	*

DORNBRACHT

Kartuschen



- Passend für MEM, Tara, Logic
- ø 46 mm
- Farbe: beige ab 08/2008, Farbe: blau ab 02/2002 bis 07/2008
- Ref.-Nr.: 90150500190

Bestell-Nr.	€/Stück
93 940 93	*



- Passend für 35005/ 10597090
- Mit Kopfverschraubung
- ø: 37,5 mm
- Bj. ab 10/1992 bis 09/2003
- Ref.-Nr.: 9015050200090

Bestell-Nr.	€/Stück
93 940 64	*



- Passend für 35 006/007/008/816 970 90 ab 10/2002, 35 806/807/808/809 970 90 ab 10/2002 bis 07/2006
- ø: 35 mm
- Farbe weiß Bj. Ab 09/05, Farbe braun/transp. Bj. ab 08/05
- Ref.-Nr.: 9015050300090

Bestell-Nr.	€/Stück
93 940 66	*



- ø: 25 mm
- Ref.-Nr.: 09150504190

Bestell-Nr.	€/Stück
93 940 47	*



- ø: 35 mm
- Ref.-Nr.: 09150506390

Bestell-Nr.	€/Stück
93 940 55	*



- Passend für Point, Imago, Fino, Domani
- ø 37,5 mm
- Mit Kopfverschraubung
- Bj. bis 10/1992
- Ref.-Nr.: 9015050100090

Bestell-Nr.	€/Stück
93 940 43	*



- Passend für Waschtischmischer JUST (Bestell-Nr.: 93 176 33), IMO (Bestell-Nr.: 93 176 49+50), META (Bestell-Nr.: 93 176 61+62+63)

Bestell-Nr.	€/Stück
93 180 38	*



- Passend für Waschtischmischer IMO (Bestell-Nr.: 93 176 47), META (Bestell-Nr.: 93 176 58)

Bestell-Nr.	€/Stück
93 180 39	*



- Passend für Wannenmischer IMO (Bestell-Nr.: 93 176 48), META (Bestell-Nr.: 93 176 59), Brausemischer IMO (Bestell-Nr.: 93 176 36), META (Bestell-Nr.: 93 176 52)

Bestell-Nr.	€/Stück
93 180 40	*









- Passend für Wannenmischer META (Bestell-Nr.: 93 176 60), Brausemischer IMO (Bestell-Nr.: 93 176 37), META (Bestell-Nr.: 93 176 53)













Bestell-Nr.	€/Stück
93 180 41	*

* Unsere tagesaktuellen Preise finden Sie auf www.weinmann-schanz.de



Thermostatkartuschen

 <ul style="list-style-type: none"> • Passend für UP Thermostat 35 405/410 970 90 und Bausatz Endmontage 36 405/410 SSS - FF ab 09/1992 bis 06/2005, für xTool Thermostat 35 412/435 970 90 ab 10/2001 bis 06/2005 • DN 15 (1/2") • Mit Regler • Ref.-Nr.: 0415020010190 <table border="0"> <tr> <td>Bestell-Nr.</td> <td>€/Stück</td> </tr> <tr> <td>93 940 48</td> <td>*</td> </tr> </table>	Bestell-Nr.	€/Stück	93 940 48	*	 <ul style="list-style-type: none"> • Passend für UP Thermostat 35 505/510 970 90 und Bausatz Endmontage 36 505/510 SSS - FF ab 09/1992 bis 06/2005, für xTool Thermostat 35 512/525/535/545 970 90 ab 10/2001 bis 06/2005 • DN 15 (1/2") • Mit Regler • Ref.-Nr.: 9015020060190 <table border="0"> <tr> <td>Bestell-Nr.</td> <td>€/Stück</td> </tr> <tr> <td>93 155 39</td> <td>*</td> </tr> </table>	Bestell-Nr.	€/Stück	93 155 39	*	 <ul style="list-style-type: none"> • Passend für UP Thermostat und xTool Thermostate, UP Thermostat 35 505/510 970 90 und Bausatz Endmontage 36 505/510 SSS - FF ab 09/1992 bis 06/2005, für xTool Thermostat 35 512/525/535/545 970 90 ab 10/2001 bis 06/2005 • DN 15 (1/2") • Ref.-Nr.: 09150205590 <table border="0"> <tr> <td>Bestell-Nr.</td> <td>€/Stück</td> </tr> <tr> <td>93 940 67</td> <td>*</td> </tr> </table>	Bestell-Nr.	€/Stück	93 940 67	*
Bestell-Nr.	€/Stück													
93 940 48	*													
Bestell-Nr.	€/Stück													
93 155 39	*													
Bestell-Nr.	€/Stück													
93 940 67	*													
 <ul style="list-style-type: none"> • Passend für UP Thermostat und xTool Thermostate, UP Thermostat 35 405/410 970 90 und Bausatz Endmontage 36 405/410 SSS - FF ab 09/1992 bis 06/2005, für xTool Thermostat 35 412/435 970 90 ab 10/2001 bis 06/2005 • DN 15 (1/2") • Ref.-Nr.: 09150205090 <table border="0"> <tr> <td>Bestell-Nr.</td> <td>€/Stück</td> </tr> <tr> <td>93 940 91</td> <td>*</td> </tr> </table>	Bestell-Nr.	€/Stück	93 940 91	*	 <ul style="list-style-type: none"> • Passend für xTool Thermostat Bj. ab 07/2005, 35516/526/536/546 97090 und 35517/527/537/97090 • DN 15 (1/2") • Ref.-Nr.: 9015020650090 <table border="0"> <tr> <td>Bestell-Nr.</td> <td>€/Stück</td> </tr> <tr> <td>93 144 99</td> <td>*</td> </tr> </table>	Bestell-Nr.	€/Stück	93 144 99	*	 <ul style="list-style-type: none"> • Passend für UP-Thermostat IMO (Bestell-Nr.: 93 176 44, 93 176 56) <table border="0"> <tr> <td>Bestell-Nr.</td> <td>€/Stück</td> </tr> <tr> <td>93 180 42</td> <td>*</td> </tr> </table>	Bestell-Nr.	€/Stück	93 180 42	*
Bestell-Nr.	€/Stück													
93 940 91	*													
Bestell-Nr.	€/Stück													
93 144 99	*													
Bestell-Nr.	€/Stück													
93 180 42	*													
 <ul style="list-style-type: none"> • Passend für AP-Thermostate, 34 420/455/456 970-FF und 34 455 978-FF • DN 15 (1/2") • Mit Regler • Ref.-Nr.: 9015020520090 <table border="0"> <tr> <td>Bestell-Nr.</td> <td>€/Stück</td> </tr> <tr> <td>93 155 38</td> <td>*</td> </tr> </table>	Bestell-Nr.	€/Stück	93 155 38	*										
Bestell-Nr.	€/Stück													
93 155 38	*													















Oberteile

 <ul style="list-style-type: none"> • Passend für Serie Yota, Tara Refinement, Tara Classic, Selv, Madison, Flair, Giorno • DN 15 (1/2") • Keramik • Linksschließend • Gebremst • Ref.-Nr.: 9090031300090 <table border="0"> <tr> <td>Bestell-Nr.</td> <td>€/Stück</td> </tr> <tr> <td>93 940 62</td> <td>*</td> </tr> </table>	Bestell-Nr.	€/Stück	93 940 62	*	 <ul style="list-style-type: none"> • Passend für Serie Tara, Tara Classic, Madison, Madison Flair • DN 15 (1/2") • Keramik • Rechtsschließend • Gebremst • Ref.-Nr.: 9090031310090 <table border="0"> <tr> <td>Bestell-Nr.</td> <td>€/Stück</td> </tr> <tr> <td>93 940 61</td> <td>*</td> </tr> </table>	Bestell-Nr.	€/Stück	93 940 61	*	 <ul style="list-style-type: none"> • Passend für Serie Mem, Yota, Obina, Lulu, Deque, Belle de Bain, CL1 • DN 15 (1/2") • Keramik • Linksschließend • 7 mm verlängert, gebremst • Ref.-Nr.: 9090031320090 <table border="0"> <tr> <td>Bestell-Nr.</td> <td>€/Stück</td> </tr> <tr> <td>93 941 10</td> <td>*</td> </tr> </table>	Bestell-Nr.	€/Stück	93 941 10	*
Bestell-Nr.	€/Stück													
93 940 62	*													
Bestell-Nr.	€/Stück													
93 940 61	*													
Bestell-Nr.	€/Stück													
93 941 10	*													
 <ul style="list-style-type: none"> • Passend für Serie Sely, Giorno, Dreamworks, Dreamscape • DN 15 (1/2") • X-Control Keramik • Rechtsschließend • Gebremst • Ref.-Nr.: 9090031510090 <table border="0"> <tr> <td>Bestell-Nr.</td> <td>€/Stück</td> </tr> <tr> <td>93 940 46</td> <td>*</td> </tr> </table>	Bestell-Nr.	€/Stück	93 940 46	*	 <ul style="list-style-type: none"> • Passend für Serie Mum, Supernova, 2000, Obina, Lula • DN 15 (1/2") • Keramik • Rechtsschließend • Ref.-Nr.: 9090031330090 <table border="0"> <tr> <td>Bestell-Nr.</td> <td>€/Stück</td> </tr> <tr> <td>93 940 63</td> <td>*</td> </tr> </table>	Bestell-Nr.	€/Stück	93 940 63	*	 <ul style="list-style-type: none"> • Passend für Serie Madison Eckventil • DN 15 (1/2") • Mit Fettkammer-Oberteil • Ref.-Nr.: 9090030230190 <table border="0"> <tr> <td>Bestell-Nr.</td> <td>€/Stück</td> </tr> <tr> <td>93 941 03</td> <td>*</td> </tr> </table>	Bestell-Nr.	€/Stück	93 941 03	*
Bestell-Nr.	€/Stück													
93 940 46	*													
Bestell-Nr.	€/Stück													
93 940 63	*													
Bestell-Nr.	€/Stück													
93 941 03	*													
 <ul style="list-style-type: none"> • DN 15 (1/2") • Mit Fettkammer-Oberteil • 7 mm verlängert • Ref.-Nr.: 9090030210090 <table border="0"> <tr> <td>Bestell-Nr.</td> <td>€/Stück</td> </tr> <tr> <td>93 941 04</td> <td>*</td> </tr> </table>	Bestell-Nr.	€/Stück	93 941 04	*	 <ul style="list-style-type: none"> • Passend für UP-Ventile Bj. Bis 10/2002 • DN 15 (1/2") • Mit Fettkammer-Oberteil • Ref.-Nr.: 9090030500090 <table border="0"> <tr> <td>Bestell-Nr.</td> <td>€/Stück</td> </tr> <tr> <td>93 941 09</td> <td>*</td> </tr> </table>	Bestell-Nr.	€/Stück	93 941 09	*	 <ul style="list-style-type: none"> • Passend für UP-Ventile bis 10/2002 29 335 730/980/985-FF • DN 15 (1/2") • Keramik • Linksschließend • Gebremst • Ref.-Nr.: 9090031360090 <table border="0"> <tr> <td>Bestell-Nr.</td> <td>€/Stück</td> </tr> <tr> <td>93 941 14</td> <td>*</td> </tr> </table>	Bestell-Nr.	€/Stück	93 941 14	*
Bestell-Nr.	€/Stück													
93 941 04	*													
Bestell-Nr.	€/Stück													
93 941 09	*													
Bestell-Nr.	€/Stück													
93 941 14	*													
 <ul style="list-style-type: none"> • Passend für UP-Ventile bis Bj. 10/2002 • DN 15 (1/2") • Kalt • Rechtsschließend • Gebremst • Ref.-Nr.: 9090031370090 <table border="0"> <tr> <td>Bestell-Nr.</td> <td>€/Stück</td> </tr> <tr> <td>93 941 02</td> <td>*</td> </tr> </table>	Bestell-Nr.	€/Stück	93 941 02	*	 <ul style="list-style-type: none"> • Passend für Waschtisch-Wand-Armaturen 35707/712/713/714 970 90 • DN 15 (1/2") • X-Control Keramik • Mit Hülse • Ablängbar • Ref.-Nr.: 0490031570090 <table border="0"> <tr> <td>Bestell-Nr.</td> <td>€/Stück</td> </tr> <tr> <td>93 940 54</td> <td>*</td> </tr> </table>	Bestell-Nr.	€/Stück	93 940 54	*	 <ul style="list-style-type: none"> • Passend für UP-Ventil 3563197096, UP-Thermostat 3553697090 • DN 15 (1/2") • Keramik • Rechtsschließend • Ref.-Nr.: 0490031430090 <table border="0"> <tr> <td>Bestell-Nr.</td> <td>€/Stück</td> </tr> <tr> <td>93 940 65</td> <td>*</td> </tr> </table>	Bestell-Nr.	€/Stück	93 940 65	*
Bestell-Nr.	€/Stück													
93 941 02	*													
Bestell-Nr.	€/Stück													
93 940 54	*													
Bestell-Nr.	€/Stück													
93 940 65	*													
 <ul style="list-style-type: none"> • Passend für UP-Thermostat xTool Thermostat ab 07/2005/UP-Venile 35 621/671/675 970 90 ab 10/2002/X-Gate 35 690 970 90, 35 695 970 90 • DN 15 (1/2") • Keramik • Linksschließend • Ref.-Nr.: 9090031420090 <table border="0"> <tr> <td>Bestell-Nr.</td> <td>€/Stück</td> </tr> <tr> <td>93 155 37</td> <td>*</td> </tr> </table>	Bestell-Nr.	€/Stück	93 155 37	*										
Bestell-Nr.	€/Stück													
93 155 37	*													

Umsteller

 <ul style="list-style-type: none"> • Passend für UP-Batterie bis .09/1992 • Ohne Griff • Ref.-Nr.: 9031090200090 <table border="0"> <tr> <td>Bestell-Nr.</td> <td>€/Stück</td> </tr> <tr> <td>93 941 16</td> <td>*</td> </tr> </table>	Bestell-Nr.	€/Stück	93 941 16	*	 <ul style="list-style-type: none"> • Passend für UP-Batterie Bj. ab 10/1992 bis 09/2003, UP-Batterie 35 105 970 90 ab Anfang '93 • Ohne Griff • Ref.-Nr.: 0421340760090 <table border="0"> <tr> <td>Bestell-Nr.</td> <td>€/Stück</td> </tr> <tr> <td>93 940 90</td> <td>*</td> </tr> </table>	Bestell-Nr.	€/Stück	93 940 90	*	 <ul style="list-style-type: none"> • Passend für xStream 3511597090 • Ohne Griff • Bj. ab 02/2002 • Ref.-Nr.: 0421340800190 <table border="0"> <tr> <td>Bestell-Nr.</td> <td>€/Stück</td> </tr> <tr> <td>93 940 49</td> <td>*</td> </tr> </table>	Bestell-Nr.	€/Stück	93 940 49	*
Bestell-Nr.	€/Stück													
93 941 16	*													
Bestell-Nr.	€/Stück													
93 940 90	*													
Bestell-Nr.	€/Stück													
93 940 49	*													
 <ul style="list-style-type: none"> • Passend für UP-Thermostat IMO (Bestell-Nr.: 93 176 44, 93 176 56) <table border="0"> <tr> <td>Bestell-Nr.</td> <td>€/Stück</td> </tr> <tr> <td>93 180 43</td> <td>*</td> </tr> </table>	Bestell-Nr.	€/Stück	93 180 43	*	 <ul style="list-style-type: none"> • Passend für Wannenmischer META (Bestell-Nr.: 93 176 59) <table border="0"> <tr> <td>Bestell-Nr.</td> <td>€/Stück</td> </tr> <tr> <td>93 180 44</td> <td>*</td> </tr> </table>	Bestell-Nr.	€/Stück	93 180 44	*					
Bestell-Nr.	€/Stück													
93 180 43	*													
Bestell-Nr.	€/Stück													
93 180 44	*													

Diverse Ersatzteile

 <p>Brausegleiter</p> <ul style="list-style-type: none"> • Passend für Wandrohre und Duschgarnituren • Chrom • ø: 18 mm • Bj. ab 04/2012 • Ref.-Nr.: 05301250002-00 <table border="0"> <tr> <td>Bestell-Nr.</td> <td>€/Stück</td> </tr> <tr> <td>93 940 58</td> <td>*</td> </tr> </table>	Bestell-Nr.	€/Stück	93 940 58	*	 <p>Griff</p> <ul style="list-style-type: none"> • Passend für xTool Bj. ab 07/2005 • Ref.-Nr.: 09304001090 <table border="0"> <tr> <td>Bestell-Nr.</td> <td>€/Stück</td> </tr> <tr> <td>93 940 60</td> <td>*</td> </tr> </table>	Bestell-Nr.	€/Stück	93 940 60	*	 <p>Griff</p> <ul style="list-style-type: none"> • Passend für Edition TARA 890 • Chrom • Mit Kreuzform • Bj. bis 12/2008 • Ref.-Nr.: 04208900201-00 <table border="0"> <tr> <td>Bestell-Nr.</td> <td>€/Stück</td> </tr> <tr> <td>93 941 06</td> <td>*</td> </tr> </table>	Bestell-Nr.	€/Stück	93 941 06	*
Bestell-Nr.	€/Stück													
93 940 58	*													
Bestell-Nr.	€/Stück													
93 940 60	*													
Bestell-Nr.	€/Stück													
93 941 06	*													
 <p>Mengenregulierung</p> <ul style="list-style-type: none"> • Passend für UP-Thermostat 3540597090 und 3550597090, Bj. 09/1992 bis 06/2005 • Ref.-Nr.: 0490032100090 <table border="0"> <tr> <td>Bestell-Nr.</td> <td>€/Stück</td> </tr> <tr> <td>93 940 44</td> <td>*</td> </tr> </table>	Bestell-Nr.	€/Stück	93 940 44	*	 <p>Quetschverschraubung</p> <ul style="list-style-type: none"> • Passend für Seitenventil • DN 15 (1/2") IG x 10 mm • Chrom • Ref.-Nr.: 04233004000-00 <table border="0"> <tr> <td>Bestell-Nr.</td> <td>€/Stück</td> </tr> <tr> <td>93 941 01</td> <td>*</td> </tr> </table>	Bestell-Nr.	€/Stück	93 941 01	*	 <p>Siebeinsatz</p> <ul style="list-style-type: none"> • Passend für Handbrausen Serie Madison bis Bj. 1996 • Alte Ausführung bis Bj. 1996 Madison • Ref.-Nr.: 9012010310190 <table border="0"> <tr> <td>Bestell-Nr.</td> <td>€/Stück</td> </tr> <tr> <td>93 941 08</td> <td>*</td> </tr> </table>	Bestell-Nr.	€/Stück	93 941 08	*
Bestell-Nr.	€/Stück													
93 940 44	*													
Bestell-Nr.	€/Stück													
93 941 01	*													
Bestell-Nr.	€/Stück													
93 941 08	*													
 <p>Luftsprudler</p> <ul style="list-style-type: none"> • Passend für Standventil Meta .02 bis .06/2009, Standventil V&B soul bis .07/2009 • Einsatz: TT 8,3 l/min (2.2 gpm) • Ref.-Nr.: 04230101200-00 <table border="0"> <tr> <td>Bestell-Nr.</td> <td>€/Stück</td> </tr> <tr> <td>93 941 05</td> <td>*</td> </tr> </table>	Bestell-Nr.	€/Stück	93 941 05	*	 <p>Verlängerung</p> <ul style="list-style-type: none"> • Passend für alle Dornbracht Armaturen <table border="0"> <tr> <td>Bestell-Nr.</td> <td>€/Stück</td> </tr> <tr> <td>93 180 45</td> <td>*</td> </tr> </table>	Bestell-Nr.	€/Stück	93 180 45	*	 <p>Steckhülse</p> <ul style="list-style-type: none"> • Passend für Brauseschieber (Serienübergreifend) • Ref.-Nr.: 09184004790 <table border="0"> <tr> <td>Bestell-Nr.</td> <td>€/Stück</td> </tr> <tr> <td>93 941 07</td> <td>*</td> </tr> </table>	Bestell-Nr.	€/Stück	93 941 07	*
Bestell-Nr.	€/Stück													
93 941 05	*													
Bestell-Nr.	€/Stück													
93 180 45	*													
Bestell-Nr.	€/Stück													
93 941 07	*													
 <p>Rastbuchse</p> <ul style="list-style-type: none"> • Passend für Keramik und Fettkammer-Oberteil • Weiß • Ref.-Nr.: 09121200290 <table border="0"> <tr> <td>Bestell-Nr.</td> <td>€/Stück</td> </tr> <tr> <td>93 940 96</td> <td>*</td> </tr> </table>	Bestell-Nr.	€/Stück	93 940 96	*	 <p>Rastbuchse</p> <ul style="list-style-type: none"> • Passend für Keramik und Fettkammer-Oberteil • Schwarz • Ref.-Nr.: 09121201290 <table border="0"> <tr> <td>Bestell-Nr.</td> <td>€/Stück</td> </tr> <tr> <td>93 940 97</td> <td>*</td> </tr> </table>	Bestell-Nr.	€/Stück	93 940 97	*	 <p>Steckhülse</p> <ul style="list-style-type: none"> • Passend für Brausehalter Serie Tara • Ref.-Nr.: 09184003590 <table border="0"> <tr> <td>Bestell-Nr.</td> <td>€/Stück</td> </tr> <tr> <td>93 941 00</td> <td>*</td> </tr> </table>	Bestell-Nr.	€/Stück	93 941 00	*
Bestell-Nr.	€/Stück													
93 940 96	*													
Bestell-Nr.	€/Stück													
93 940 97	*													
Bestell-Nr.	€/Stück													
93 941 00	*													
 <p>Rückflussverhinderer</p> <ul style="list-style-type: none"> • Passend für alle xTool Thermostate, alle Wannenrand Thermostate, für alle Baujahre ab 10/2001 • DW 20 • Ref.-Nr.: 09230104590 <table border="0"> <tr> <td>Bestell-Nr.</td> <td>€/Stück</td> </tr> <tr> <td>93 940 98</td> <td>*</td> </tr> </table>	Bestell-Nr.	€/Stück	93 940 98	*	 <p>Zierkappe</p> <ul style="list-style-type: none"> • Passend für UP-Abdeckplatte ø 13 mm • Chrom • Ref.-Nr.: 093030061-00 <table border="0"> <tr> <td>Bestell-Nr.</td> <td>€/Stück</td> </tr> <tr> <td>93 940 99</td> <td>*</td> </tr> </table>	Bestell-Nr.	€/Stück	93 940 99	*					
Bestell-Nr.	€/Stück													
93 940 98	*													
Bestell-Nr.	€/Stück													
93 940 99	*													

Fühler / Schaltuhr für Regelungen, Sicherheitstemperaturbegrenzer für Kesselschaltfeld



Kollektorfühler / Wärmelieferant (PT1000)
 • Passend für CETA- und THETA-Regelung 2233BVV (Best-Nr. 61 018 09)

Bestell-Nr. €/Stück
61 018 23 *



Speichertauchfühler mit Kabel
 • Passend für Geräteserie Ceta, Theta, Gamma, Delta und Beta
 • ø: 6 mm
 • Kabellänge: 5 m

Bestell-Nr. €/Stück
61 011 09 *



Kesseltauchfühler KVT 20
 • Passend für Geräteserie Ceta, Theta, Gamma, Delta und Beta
 • ø: 6 mm
 • Kabellänge 2 m

Bestell-Nr. €/Stück
61 011 07 *



Vorlauffühler VF 202
 • Passend für Geräteserie Ceta, Theta, Gamma, Delta und Beta
 • 2000 Ω
 • Kabellänge: 2 m

Bestell-Nr. €/Stück
61 011 05 *



Analogschaltuhr 903
 • Passend für Geräteserie EB-WNP und Beta
 • 1 x Schaltscheibe für Tagesprogramm
 • Über 100 Std. Gangreserve

Bestell-Nr. €/Stück
61 011 03 *



Sicherheitstemperaturbegrenzer
 • Passend für Kesselschaltfeld KSP A03
 • Mit Kappe und Mutter
 • Manuelle Rückstellung
 • Auslösetemperatur: 100°C
 • Fühlerleitung Länge: 1000 mm
 • Fühler-ø: 6,5 mm
 • Fühler-Länge: 75 mm

Bestell-Nr. €/Stück
60 000 82 *



Außenfühler AF 200 (2000 Ω)
 • Passend für Geräteserie Ceta, Theta, Gamma, Delta und Beta

Bestell-Nr. €/Stück
61 011 04 *

EICHELBERG

Diverse Ersatzteile



Kartusche
 • KN40
 • Ref.-Nr.: 44044000

Bestell-Nr. €/Stück
93 945 11 *



Oberteil
 • Passend für UP-Ventil
 • DN 20 (3/4")
 • Ref.-Nr.: 44027000

Bestell-Nr. €/Stück
93 945 15 *



Oberteil
 • Passend für UP-Ventil
 • DN 15 (1/2")
 • Ref.-Nr.: 44026900

Bestell-Nr. €/Stück
93 945 17 *



Kartusche
 • KN35E
 • Ref.-Nr.: 44043500

Bestell-Nr. €/Stück
93 945 12 *



Oberteil
 • Passend für Serie Classica
 • DN 20 (3/4")
 • Ref.-Nr.: 44025100

Bestell-Nr. €/Stück
93 945 20 *



Oberteil
 • Passend für Standventil • Ref.-Nr.: 44044100
 • DN 15 (1/2")
 • 90°

Bestell-Nr. €/Stück
93 945 18 *



Umsteller
 • Passend für Wannenbatterien Serie Modern
 • Ref.-Nr.: 44042526

Bestell-Nr. €/Stück
93 945 16 *



Umsteller
 • Passend für Wannenbatterien bis Bj. 97
 • Ref.-Nr.: 44002826

Bestell-Nr. €/Stück
93 945 19 *



Umsteller
 • Passend für Wannenbatterien ab Bj. 97
 • Ref.-Nr.: 44008626

Bestell-Nr. €/Stück
93 945 10 *



Umsteller
 • Passend für UP-Einhandwannenbatterien
 • Ref.-Nr.: 44001826

Bestell-Nr. €/Stück
93 945 09 *



Dichtungsset
 • Passend für Spültischmischer ab Bj. 03/97
 • Ref.-Nr.: 44080900

Bestell-Nr. €/Set
93 945 13 *

Diverse Ersatzteile



Quarz-Schaltuhr für Elfatherm K1 und ME
 • Passend für Elfatherm K1 und ME
 • Ref.-Nr.: 99 677 586

Bestell-Nr. €/Stück
61 016 53 * *



Vorlaufanlegefühler 1KΩ PTC
 • Passend für Elfatherm K1, E25, ME80, E6 und E8
 • ø: 6 mm
 • Messbereich: 0°C bis +120°C
 • Kabellänge: 3 m

Bestell-Nr. €/Stück
61 016 08 * *



Kessel-/Speicherfühler 1KΩ PTC
 • Passend für Elfatherm K1, E25, ME80, E6 und E8
 • ø: 6 mm
 • Mit Andruckfeder für Tauchrohre bis Messbereich 0°C bis +120°C
 • Kabellänge: 3 m

Bestell-Nr. €/Stück
61 016 03 * *



Vorlaufanlegefühler 5 KΩ NTC
 • Passend für Elfatherm Logo Basic, Logo 0321 E8 und Merlin
 • ø: 6 mm
 • Messbereich: 0° C bis +120°C
 • Kabellänge: 3 m

Bestell-Nr. €/Stück
61 018 33 * *



Kessel-/Speicherfühler 5KΩ NTC
 • Passend für Elfatherm Logo Basic, Logo 0321 E8 und Merlin
 • ø: 6 mm
 • Mit Andruckfeder für Tauchrohre bis Messbereich 0°C bis + 120°C
 • Kabellänge: 3 m

Bestell-Nr. €/Stück
61 016 44 * *



Speicherfühler
 • Passend für Elster SD1-SD3, SG2-SG 3
 • PVC, 2 m lang

Bestell-Nr. €/Stück
97 002 41 * *



Kollektorfühler
 • Passend für Elster SD1 - SD2, SG2 - SG3
 • Silikon
 • Kabellänge: 3 m

Bestell-Nr. €/Stück
97 002 42 * *

Kollektorfühler 5K NTC
 • Passend für Elfatherm Logo Basic, Logo 0321 E8 und Merlin
 • Kabellänge: 2 m

Bestell-Nr. €/Stück
61 018 35 * *



Außenfühler 1KΩ PTC
 • Passend für Elfatherm K1, E25, ME80, E6 und E8

Bestell-Nr. €/Stück
61 016 07 * *

Außenfühler 5 KΩ NTC
 • Passend für Elfatherm Logo Basic, Logo 0321 E8 und Merlin

Bestell-Nr. €/Stück
61 018 32 * *

EVENES

Ersatzteile für Unterputz-Spülkasten 187.1200

- Ab 2001
- P-IX 8155/1
- Für Betätigung von oben oder von vorn
- Für 2-Mengen Spülung

Position	Typ	Bestell-Nr.	€/Stück
A 1	Halteflaschen 1 Paar	93 947 11	*
A 2	Verschlussplatte	93 947 12	*
A 3	Abdeckplatte	93 947 13	*
A 6	Gummi-Lippendichtung für Spülrohrbogen	93 946 79	*
I 1	Universal-Füllventil bis Bj.02/2014	93 947 03	*
I 1.1	Anschluss-Schlauch, ohne Eckventil, bis Bj.02/2014	93 947 14	*
I 1.2	Füllventil ab Bj.02/2014	93 947 05	*
I 1.3	Anschluss-Schlauch, ohne Eckventil, ab Bj.02/2014	93 947 15	*
I 2	Füllventil-Halterung, bis Bj.02/2014	93 947 16	*
I 2.1	Füllventil-Halterung, ab Bj.02/2014	93 947 17	*
I 3	Ablaufventil komplett	93 947 18	*
I 4	Ventildichtung	93 947 09	*
I 5	Brücke	93 947 19	*
I 6	Betätigungseinheit	93 947 20	*

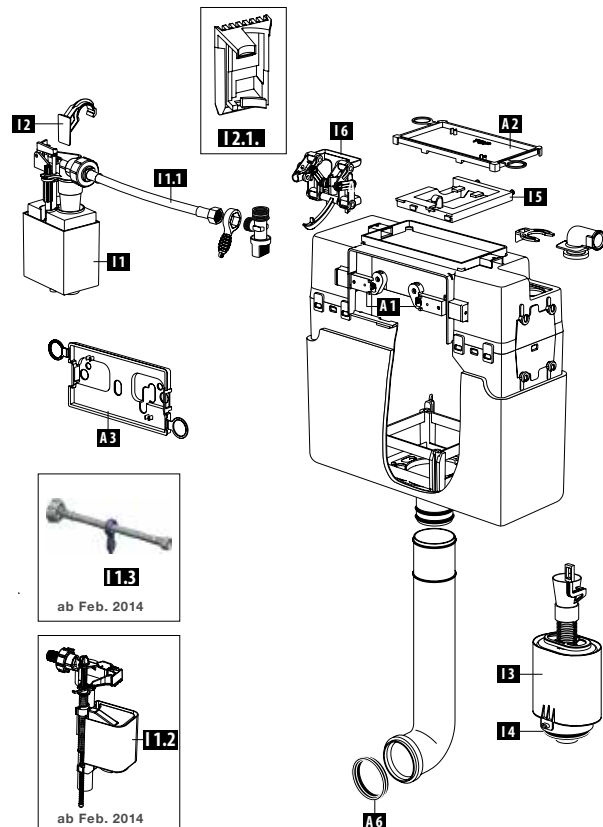

info Passende Betätigungsplatte
 Enzo 93 941 23



Ersatzteile für Unterputz-Spülkasten 189.0400

- Ab 2010
- P-IX 8155/I
- Für 2-Mengen Spülung oder Start-Stopp-Spülung

Position	Typ	Bestell-Nr.	€/Stück
A 2	Abdeckplatte mit Winkelhebeln	93 947 21	*
A 6	Gummi-Lippendichtung für Spülrohrbogen	93 946 79	*
I 1	Universal-Füllventil bis Bj.02/2014	93 947 03	*
I 1.1	Anschluss-Schlauch, ohne Eckventil, bis Bj.02/2014	93 947 04	*
I 1.2	Füllventil ab Bj.02/2014	93 947 05	*
I 1.3	Anschluss-Schlauch, ohne Eckventil, ab BJ.02/2014	93 947 06	*
I 2	Halter für Füllventil	93 947 22	*
I 3	Ablaufventil komplett	93 947 23	*
I 4	Dichtung für Ablaufventil	93 947 24	*

info

Passende Betätigungsplatte
93 941 24 + 93 941 25

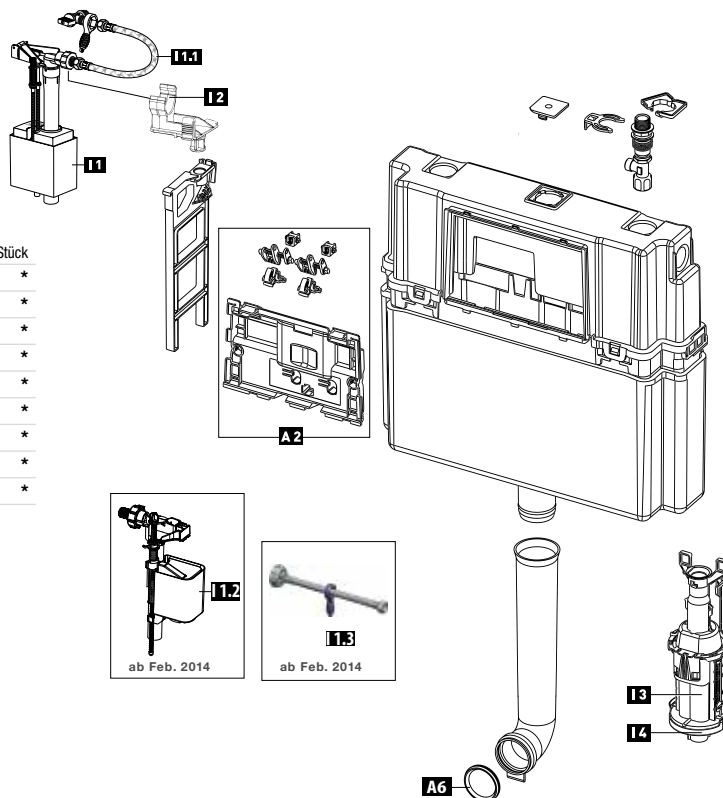

Ersatzteile für Aufputz-Spülkasten 122.0001

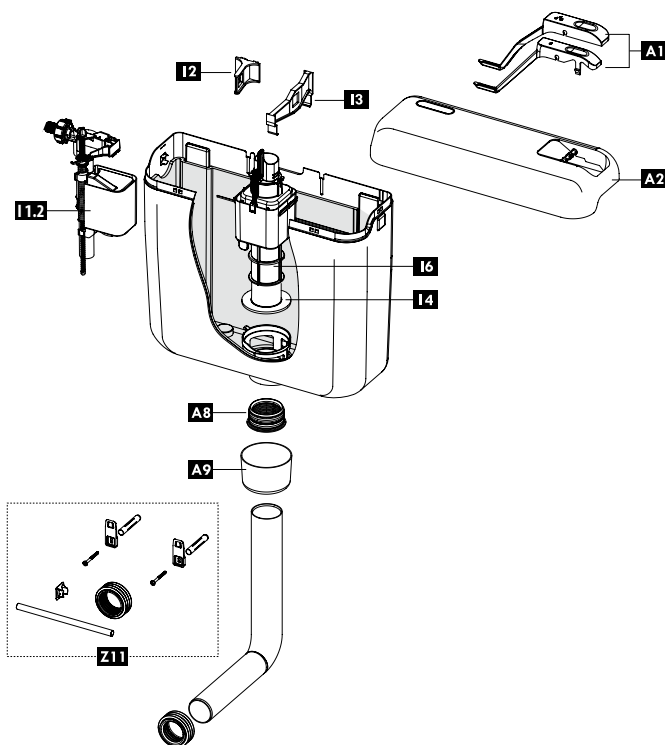

Position	Typ	Bestell-Nr.	€/Stück
A 1	Funktionstasten weiß	93 947 30	*
A 2	Spülkastendeckel weiß	93 947 31	*
A 8	Spülrohrdichtung	93 947 32	*
A 9	Rosette weiß	93 947 33	*
I 3	Füllventilhalter 1	93 947 34	*
I 2	Füllventilhalter 2	93 947 35	*
I 1.2	Füllventil ab Bj.02/2014	93 947 05	*
I 6	Ablaufventil komplett	93 947 36	*
I 4	Dichtung für Ablaufventil	93 947 24	*
Z 11	Servicepackung	93 947 37	*

Verlängerungsset zu Betätigungsplatten

- Passend zu evenes Betätigungsplatten Elwa, Ecko, Emon rund und eckig
- Verlängerungs-Set für Mod. 189 (Betätigung von vorne)
- Verlängerung der Betätigungsplatte bei zu tief sitzendem Unterputzspülkasten

Bestell-Nr. €/Set
93 009 65 *

- Passend zu evenes Betätigungsplatten Enzo
- Verlängerungs-Set für Mod. 187 (Betätigung von vorne/oben)
- Verlängerung der Betätigungsplatte bei zu tief sitzendem Unterputzspülkasten

Bestell-Nr. €/Set
93 009 64 *

Ersatzteile für Duschrinne

- Passend für evenes Duschrinnen

Länge [mm]	Bestell-Nr.	€/Stück
600	93 163 00	*
700	93 163 01	*
800	93 163 02	*
900	93 163 03	*
1000	93 163 04	*

- Passend für evenes Duschrinnen



Typ	Sperrwasserhöhe [mm]	Einbauhöhe [mm]	Bestell-Nr.	€/Stück
Sanierungsmodell	35	74	93 729 43	*
Standardmodell	50	89	93 729 44	*

- Passend für evenes Duschrinnen



Bestell-Nr. €/Stück
93 012 27 *

Kartuschen



- **Passend für Serie Live 2.0** Waschtischmischer (Bestell-Nr.: 93 993 11, 93 993 12), **Serie Ejan** Spültischmischer (Bestell-Nr.: 93 993 29), Brausemischer (Bestell-Nr.: 93 993 31), **Serie Ewan** Spültischmischer (Bestell-Nr.: 93 993 39), Brausemischer (Bestell-Nr.: 93 993 41), **Serie Buero** Spültischmischer (Bestell-Nr.: 93 151 47)

Bestell-Nr. €/Stück
93 150 33 *



- **Passend für Serie Inox Top** Spültischmischer (Bestell-Nr.: 93 720 34, 93 210 14), **Serie Inox Colorado** Spültischmischer (Bestell-Nr.: 93 720 29, 93 210 09, 93 720 50, 93 708 93, 93 725 04, 93 725 05), **Serie Inox Duna** Spültischmischer (Bestell-Nr.: 93 720 26, 93 210 06)

- ø: 40 mm
- Ref.-Nr.: ACC 2024

Bestell-Nr. €/Stück
93 701 49 *



- **Passend für Serie Rumba II** Waschtischmischer (Bestell-Nr.: 93 776 15), Spültischmischer (Bestell-Nr.: 93 776 20, 93 776 18, 93 955 51, 93 776 16, 93 962 76, 93 962 80) **Serie Salsa** Waschtisch (Bestell-Nr.: 93 955 54), Spültischmischer (Bestell-Nr.: 93 955 35, 93 955 34)

- ø: 40 mm

Bestell-Nr. €/Stück
93 915 78 *



- **Passend für Serie Everly** Waschtischmischer (Bestell-Nr.: 93 963 57, 93 963 59), Bidetmischer (Bestell-Nr.: 93 963 58), Wannenmische (Bestell-Nr.: 93 963 60), **Serie Enove** Spültischmischer (Bestell-Nr.: 93 963 56)

- ø: 35 mm
- Ref.-Nr.: 86D0200000

Bestell-Nr. €/Stück
93 912 51 *



- **Passend für Serie Inox Easy** Waschtischmischer (Bestell-Nr.: 93 209 62, 93 209 63) **Serie Inox Round** Waschtischmischer (Bestell-Nr.: 93 210 15, 93 210 16, 93 210 17), Wannenmischer (Bestell-Nr.: 93 209 70, 93 012 32), Brausemischer (Bestell-Nr.: 93 209 71) **Serie Inox Cubo** Waschtischmischer **Serie Inox Colorado** Spültischmischer (Bestell-Nr.: 93 720 48, 93 708 91, 93 720 27, 93 210 07)

- ø: 35 mm
- Ref.-Nr.: ACC 2012

Bestell-Nr. €/Stück
93 701 46 *



- **Passend für Serie Top II** Waschtischmischer ND (Bestell-Nr.: 93 208 02), Spültischmischer (Bestell-Nr.: 93 208 10, 93 208 11, 93 709 40, 93 208 06, 93 208 07, 93 208 08, 93 208 09, 93 709 41) **Serie Swingo II** Spültischmischer (Bestell-Nr.: 93 208 33, 93 208 34, 93 208 35, 93 208 36)

- ø: 40 mm
- Ref.-Nr.: 86D0100-006

Bestell-Nr. €/Stück
93 063 95 *



- **Passend für Serie Ecol** Wannenmischer (Bestell-Nr.: 93 993 24), Brausemischer (Bestell-Nr.: 93 993 25), Spültischmischer (Bestell-Nr.: 93 993 26), **Serie Ejan** Wannenmischer (Bestell-Nr.: 93 993 30), **Serie Ewan** Waschtischmischer (Bestell-Nr.: 93 993 37), Bidetmischer (Bestell-Nr.: 93 993 38), Wannenmischer (Bestell-Nr.: 93 993 40) **Serie Queen 2.0** Waschtischmischer (Bestell-Nr.: 93 993 14), Wannenmischer (Bestell-Nr.: 93 993 15), Brausemischer (Bestell-Nr.: 93 993 16) **Serie Top 2.0** Waschtischmischer (Bestell-Nr.: 93 993 17), Wannenmischer (Bestell-Nr.: 93 993 18), Brausemischer (Bestell-Nr.: 93 993 19)

Bestell-Nr. €/Stück
93 150 36 *



- **Passend für Serie Rumba** Spültischmischer (Bestell-Nr.: 93 776 19, 93 776 17, 93 955 50) **Serie Rumba II** Waschtischmischer (Bestell-Nr.: 93 024 34), Bidetmischer (Bestell-Nr.: 93 024 35), Wannenmischer (Bestell-Nr.: 93 024 38), Brausemischer (Bestell-Nr.: 93 024 37), Spültischmischer (Bestell-Nr.: 93 024 36) **Serie Rumba III** Spültischmischer (Bestell-Nr.: 93 962 75, 93 962 79, 93 962 81, 93 962 82) **Serie Samba** Waschtischmischer (Bestell-Nr.: 93 912 65), Wannenmischer (Bestell-Nr.: 93 912 67), Brausemischer (Bestell-Nr.: 93 912 66), Spültischmischer (Bestell-Nr.: 93 912 68) **Serie Salsa** Waschtischmischer (Bestell-Nr.: 93 912 69, 93 955 53), Wannenmischer (Bestell-Nr.: 93 912 71), Brausemischer (Bestell-Nr.: 93 912 70), Spültischmischer (Bestell-Nr.: 93 955 33, 93 912 72)

- ø: 40 mm
- Ref.-Nr.: 89 005 12

Bestell-Nr. €/Stück
93 024 40 *



- **Passend für Serie Inox Easy** Wannenmischer (Bestell-Nr.: 93 209 64), Brausemischer (Bestell-Nr.: 93 209 65) **Serie Inox Round** Wannenmischer (Bestell-Nr.: 93 209 70) **Serie Inox Cubo** Wannenmischer (Bestell-Nr.: 93 209 79), Brausemischer (Bestell-Nr.: 93 209 80) **Serie Inox Colorado** Spültischmischer (Bestell-Nr.: 93 720 38, 93 210 31, 93 720 52, 93 708 95) **Serie Inox Noblesse** Spültischmischer (Bestell-Nr.: 93 725 10, 93 725 11)

- ø: 35 mm
- Ref.-Nr.: ACC 2014

Bestell-Nr. €/Stück
93 701 47 *



- **Passend für Serie Tango II** Waschtischmischer (Bestell-Nr.: 93 714 80), Bidetmischer (Bestell-Nr.: 93 714 81), Wannenmischer (Bestell-Nr.: 93 029 47) **Serie Top II** Waschtischmischer (Bestell-Nr.: 93 709 43, 93 208 01), Bidetmischer (Bestell-Nr.: 93 208 03), Waschtischmischer (Bestell-Nr.: 93 208 01), Wannenmischer (Bestell-Nr.: 93 709 42, 93 208 04), Brausemischer (Bestell-Nr.: 93 709 44, 93 208 05) **Serie Swingo** Wand-Spültischmischer (Bestell-Nr.: 93 208 22) **Serie Goodlife** Wand-Spültischmischer (Bestell-Nr.: 93 153 39)

- ø: 40 mm
- Ref.-Nr.: 86D0010000

Bestell-Nr. €/Stück
93 907 61 *



- **Passend für Serie Omega** Wannenmischer (Bestell-Nr.: 93 904 86), Waschtischmischer (Bestell-Nr.: 93 904 82, 93 904 85, 93 904 83), Bidetmischer (Bestell-Nr.: 93 904 84), Brausemischer (Bestell-Nr.: 93 904 88) **Serie Enver** Wannenmischer (Bestell-Nr.: 93 068 90), Brausemischer (Bestell-Nr.: 93 068 91) **Serie Enzan** Waschtisch hohe Ausführung (Bestell-Nr.: 93 066 76), Brausemischer (Bestell-Nr.: 93 066 83) **Serie Enzan Nero** Waschtischmischer (Bestell-Nr.: 93 161 27), Brausemischer (Bestell-Nr.: 93 161 30)

- ø: 35 mm
- Ref.-Nr.: A820

Bestell-Nr. €/Stück
93 907 79 *



- **Passend für Serie Enzan** Waschtischmischer (Bestell-Nr.: 93 066 75), Bidetmischer (Bestell-Nr.: 93 066 78), Wannenmischer (Bestell-Nr.: 93 066 82) **Serie Enzan Nero** Waschtischmischer (Bestell-Nr.: 93 161 26), Bidetmischer (Bestell-Nr.: 93 161 25), Wannenmischer (Bestell-Nr.: 93 161 28) **Serie Evando** Waschtischmischer (Bestell-Nr.: 93 064 47-48), Bidetmischer (Bestell-Nr.: 93 064 50), Wannenmischer (Bestell-Nr.: 93 064 51), Brausemischer (Bestell-Nr.: 93 064 52)

- ø: 35 mm
- Ref.-Nr.: A821

Bestell-Nr. €/Stück
93 149 89 *



- **Passend für Serie Diva** 3-Loch-Wannenrandmischer (Bestell-Nr.: 93 904 68), Wannenmischer bodenstehend (Bestell-Nr.: 93 904 69), Brausemischer (Bestell-Nr.: 93 726 80, 93 726 79), Wannenmischer (Bestell-Nr.: 93 726 83) **Serie Skyline** UP-Waschtischmischer (Bestell-Nr.: 93 904 75), Waschtischmischer (Bestell-Nr.: 93 904 76), 3-Loch-Wannenrandmischer (Bestell-Nr.: 93 727 05), Wandwaschtischmischer (Bestell-Nr.: 93 727 16), Brausemischer (Bestell-Nr.: 93 727 14, 93 727 18), Wannenmischer (Bestell-Nr.: 93 727 13, 93 727 19, 93 904 72) **Serie Enzan** Spültischmischer (Bestell-Nr.: 93 124 85, 93 124 87, 93 124 88, 93 124 89, 93 124 91, 93 124 92) **Serie Enzan Nero** Wand-Waschtischmischer (Bestell-Nr.: 93 161 31) **Serie Nestos** Brausesystem (Bestell-Nr.: 93 160 82) **Serie Enver** Spültischmischer (Bestell-Nr.: 93 124 99)

- ø: 35 mm
- Ref.-Nr.: A825 / R50

Bestell-Nr. €/Stück
93 766 47 *



- **Passend für Serie Diva** Wannenmischer (Bestell-Nr.: 93 726 74), Brausemischer (Bestell-Nr.: 93 726 85), Waschtischmischer (Bestell-Nr.: 93 726 77, 93 726 76, 93 726 78) **Serie Skyline** Wannenmischer (Bestell-Nr.: 93 727 03, 93 727 04), Brausemischer (Bestell-Nr.: 93 727 12), Waschtischmischer (Bestell-Nr.: 93 727 06, 93 727 07, 93 904 73), Bidetmischer (Bestell-Nr.: 93 727 10)

- ø: 25 mm
- Ref.-Nr.: A846

Bestell-Nr. €/Stück
93 766 46 *

info

Weitere Kartuschen und Infos im Online-Shop.



- **Passend für Serie Atmos** Waschtischmischer (Bestell-Nr.: 93 727 24), Bidetmischer (Bestell-Nr.: 93 727 26), Wannenmischer (Bestell-Nr.: 93 727 23), Brausemischer (Bestell-Nr.: 93 727 33)

- ø: 40 mm
- Ref.-Nr.: S50

Bestell-Nr. €/Stück
93 766 48 *



- **Passend für Serie Evelia** Wandwaschtischmischer (Bestell-Nr.: 93 069 73), Brausemischer (Bestell-Nr.: 93 069 76), Spültischmischer (Bestell-Nr.: 93 069 78, 93 069 79), UP-Fertigmontageset Wannen-/Brausemischer (Bestell-Nr.: 93 069 81, 93 069 82)



- ø: 35 mm
- Ref.-Nr.: ZZ95409000

Bestell-Nr. €/Stück
93 146 51 *





Kartuschen

 <ul style="list-style-type: none"> • Passend für Serie Tango II Brausemischer (Bestell-Nr.: 93 714 83) Serie Kos Wannenmischer bodenstehend (Bestell-Nr.: 93 709 51) • ø: 40 mm • Ref.-Nr.: 86D0100000 <table border="0"> <tr> <td>Bestell-Nr.</td> <td>€/Stück</td> </tr> <tr> <td>93 766 35</td> <td>*</td> </tr> </table>	Bestell-Nr.	€/Stück	93 766 35	*	 <ul style="list-style-type: none"> • Passend für Serie Kubo UP-Wannenmischer (Bestell-Nr.: 93 955 37), UP-Brausemischer (Bestell-Nr.: 93 955 60) • ø: 35 mm • Ref.-Nr.: 86D030RD00 <table border="0"> <tr> <td>Bestell-Nr.</td> <td>€/Stück</td> </tr> <tr> <td>93 910 18</td> <td>*</td> </tr> </table>	Bestell-Nr.	€/Stück	93 910 18	*	 <ul style="list-style-type: none"> • Passend für Serie Evelia Waschtischmischer (Bestell-Nr.: 93 069 70, 93 069 67, 93 069 68, 93 069 69, 93 069 71, 93 069 72), Bidetmischer (Bestell-Nr.: 93 069 75), Wannenmischer (Bestell-Nr.: 93 069 77) • ø: 35 mm • Ref.-Nr.: ZZ95435000 <table border="0"> <tr> <td>Bestell-Nr.</td> <td>€/Stück</td> </tr> <tr> <td>93 146 50</td> <td>*</td> </tr> </table>	Bestell-Nr.	€/Stück	93 146 50	*
Bestell-Nr.	€/Stück													
93 766 35	*													
Bestell-Nr.	€/Stück													
93 910 18	*													
Bestell-Nr.	€/Stück													
93 146 50	*													
 <ul style="list-style-type: none"> • Passend für Serie Dokos Wand-Waschtischmischer (Bestell-Nr.: 93 720 87), Brausemischer (Bestell-Nr.: 93 720 81), Wannenmischer (Bestell-Nr.: 93 720 82) • ø: 35 mm • Ref.-Nr.: ZZ954090 <table border="0"> <tr> <td>Bestell-Nr.</td> <td>€/Stück</td> </tr> <tr> <td>93 766 96</td> <td>*</td> </tr> </table>	Bestell-Nr.	€/Stück	93 766 96	*	 <ul style="list-style-type: none"> • Passend für Serie Rhodos Waschtischmischer (Bestell-Nr.: 93 700 15), Bidetmischer (Bestell-Nr.: 93 700 16), Brausemischer (Bestell-Nr.: 93 700 14) • ø: 40 mm • Ref.-Nr.: KM.08 <table border="0"> <tr> <td>Bestell-Nr.</td> <td>€/Stück</td> </tr> <tr> <td>93 701 59</td> <td>*</td> </tr> </table>	Bestell-Nr.	€/Stück	93 701 59	*	 <ul style="list-style-type: none"> • Passend für Serie Dokos Waschtischmischer Bestell-Nr.: 93 720 77, 93 720 79, 93 720 80), Bidetmischer (Bestell-Nr.: 93 720 78) • ø: 25 mm • Ref.-Nr.: ZZ942400 <table border="0"> <tr> <td>Bestell-Nr.</td> <td>€/Stück</td> </tr> <tr> <td>93 766 95</td> <td>*</td> </tr> </table>	Bestell-Nr.	€/Stück	93 766 95	*
Bestell-Nr.	€/Stück													
93 766 96	*													
Bestell-Nr.	€/Stück													
93 701 59	*													
Bestell-Nr.	€/Stück													
93 766 95	*													
 <ul style="list-style-type: none"> • Passend für Serie Goodlife Waschtischmischer (Bestell-Nr.: 93 912 52, 93 912 53, 93 912 54, 93 912 55) • ø: 35 mm • Ref.-Nr.: 86D02000KX <table border="0"> <tr> <td>Bestell-Nr.</td> <td>€/Stück</td> </tr> <tr> <td>93 912 50</td> <td>*</td> </tr> </table>	Bestell-Nr.	€/Stück	93 912 50	*	 <ul style="list-style-type: none"> • Passend für Serie Emirja Wannenmischer (Bestell-Nr.: 93 993 34), Spültischmischer (Bestell-Nr.: 93 993 36) <table border="0"> <tr> <td>Bestell-Nr.</td> <td>€/Stück</td> </tr> <tr> <td>93 150 40</td> <td>*</td> </tr> </table>	Bestell-Nr.	€/Stück	93 150 40	*	 <ul style="list-style-type: none"> • Passend für Serie Kos Wand-Waschtischmischer (Bestell-Nr.: 93 500 14) • ø: 35 mm • Ref.-Nr.: KM.11 <table border="0"> <tr> <td>Bestell-Nr.</td> <td>€/Stück</td> </tr> <tr> <td>93 766 94</td> <td>*</td> </tr> </table>	Bestell-Nr.	€/Stück	93 766 94	*
Bestell-Nr.	€/Stück													
93 912 50	*													
Bestell-Nr.	€/Stück													
93 150 40	*													
Bestell-Nr.	€/Stück													
93 766 94	*													
 <ul style="list-style-type: none"> • Passend für Serie Live 2.0 Wandwaschtischmischer (Bestell-Nr.: 93 993 13) <table border="0"> <tr> <td>Bestell-Nr.</td> <td>€/Stück</td> </tr> <tr> <td>93 150 39</td> <td>*</td> </tr> </table>	Bestell-Nr.	€/Stück	93 150 39	*	 <ul style="list-style-type: none"> • Passend für Serie Inox Round Waschtischmischer (Bestell-Nr.: 93 016 21), Bidetmischer (Bestell-Nr.: 93 016 22) <table border="0"> <tr> <td>Bestell-Nr.</td> <td>€/Stück</td> </tr> <tr> <td>93 705 99</td> <td>*</td> </tr> </table>	Bestell-Nr.	€/Stück	93 705 99	*	 <ul style="list-style-type: none"> • Passend für Serie Salsa Spültischmischer (Bestell-Nr.: 93 955 45, 93 146 17) • ø: 35 mm <table border="0"> <tr> <td>Bestell-Nr.</td> <td>€/Stück</td> </tr> <tr> <td>93 955 46</td> <td>*</td> </tr> </table>	Bestell-Nr.	€/Stück	93 955 46	*
Bestell-Nr.	€/Stück													
93 150 39	*													
Bestell-Nr.	€/Stück													
93 705 99	*													
Bestell-Nr.	€/Stück													
93 955 46	*													
 <ul style="list-style-type: none"> • Passend für Serie Inox Cubo Wannenmischer (Bestell-Nr.: 93 209 79) <table border="0"> <tr> <td>Bestell-Nr.</td> <td>€/Stück</td> </tr> <tr> <td>93 150 79</td> <td>*</td> </tr> </table>	Bestell-Nr.	€/Stück	93 150 79	*	 <ul style="list-style-type: none"> • Passend für Serie Inox Round Wannenmischer (Bestell-Nr.: 93 012 32) <table border="0"> <tr> <td>Bestell-Nr.</td> <td>€/Stück</td> </tr> <tr> <td>93 150 81</td> <td>*</td> </tr> </table>	Bestell-Nr.	€/Stück	93 150 81	*	 <ul style="list-style-type: none"> • Passend für Spültischmischer Chamiza (Bestell-Nr.: 93 175 23) <table border="0"> <tr> <td>Bestell-Nr.</td> <td>€/Stück</td> </tr> <tr> <td>93 176 13</td> <td>*</td> </tr> </table>	Bestell-Nr.	€/Stück	93 176 13	*
Bestell-Nr.	€/Stück													
93 150 79	*													
Bestell-Nr.	€/Stück													
93 150 81	*													
Bestell-Nr.	€/Stück													
93 176 13	*													
 <ul style="list-style-type: none"> • Passend für Komplett duschen (Bestell-Nr.: 93 979 73 - 80) <table border="0"> <tr> <td>Bestell-Nr.</td> <td>€/Stück</td> </tr> <tr> <td>93 076 29</td> <td>*</td> </tr> </table>	Bestell-Nr.	€/Stück	93 076 29	*	 <ul style="list-style-type: none"> • Passend für Serie Fiji Brausesystem (Bestell-Nr.: 93 726 40) • ø: 35 mm • Ref.-Nr.: 2AACZ0398000 <table border="0"> <tr> <td>Bestell-Nr.</td> <td>€/Stück</td> </tr> <tr> <td>93 151 10</td> <td>*</td> </tr> </table>	Bestell-Nr.	€/Stück	93 151 10	*	 <ul style="list-style-type: none"> • Passend für Serie Eske Brausepaneel (Bestell-Nr.: 93 079 05) • ø: 40 mm • Ref.-Nr.: 50037 <table border="0"> <tr> <td>Bestell-Nr.</td> <td>€/Stück</td> </tr> <tr> <td>93 079 06</td> <td>*</td> </tr> </table>	Bestell-Nr.	€/Stück	93 079 06	*
Bestell-Nr.	€/Stück													
93 076 29	*													
Bestell-Nr.	€/Stück													
93 151 10	*													
Bestell-Nr.	€/Stück													
93 079 06	*													
 <ul style="list-style-type: none"> • Passend für Serie Esila Brausepaneel (Bestell-Nr.: 93 079 03) • ø: 40 cm • Ref.-Nr.: 50036 <table border="0"> <tr> <td>Bestell-Nr.</td> <td>€/Stück</td> </tr> <tr> <td>93 079 04</td> <td>*</td> </tr> </table>	Bestell-Nr.	€/Stück	93 079 04	*	 <ul style="list-style-type: none"> • Passend für Serie Eske Brausepaneel (Bestell-Nr.: 93 079 05) • Ref.-Nr.: 50038 <table border="0"> <tr> <td>Bestell-Nr.</td> <td>€/Stück</td> </tr> <tr> <td>93 079 07</td> <td>*</td> </tr> </table>	Bestell-Nr.	€/Stück	93 079 07	*	 <ul style="list-style-type: none"> • Passend für Serie Esila Brausepaneel (Bestell-Nr.: 93 079 00) • Ref.-Nr.: 50035 <table border="0"> <tr> <td>Bestell-Nr.</td> <td>€/Stück</td> </tr> <tr> <td>93 079 02</td> <td>*</td> </tr> </table>	Bestell-Nr.	€/Stück	93 079 02	*
Bestell-Nr.	€/Stück													
93 079 04	*													
Bestell-Nr.	€/Stück													
93 079 07	*													
Bestell-Nr.	€/Stück													
93 079 02	*													
 <ul style="list-style-type: none"> • Passend für Serie Esben Brausepaneel (Bestell-Nr.: 93 078 96) • Ref.-Nr.: 50287 <table border="0"> <tr> <td>Bestell-Nr.</td> <td>€/Stück</td> </tr> <tr> <td>93 029 18</td> <td>*</td> </tr> </table>	Bestell-Nr.	€/Stück	93 029 18	*	 <ul style="list-style-type: none"> • Passend für Serie Emirja Waschtischmischer (Bestell-Nr.: 93 993 32), Bidetmischer (Bestell-Nr.: 93 993 33) <table border="0"> <tr> <td>Bestell-Nr.</td> <td>€/Stück</td> </tr> <tr> <td>93 150 42</td> <td>*</td> </tr> </table>	Bestell-Nr.	€/Stück	93 150 42	*	 <ul style="list-style-type: none"> • Passend für Serie Ejan Waschtischmischer (Bestell-Nr.: 93 993 27), Bidetmischer (Bestell-Nr.: 93 993 28) <table border="0"> <tr> <td>Bestell-Nr.</td> <td>€/Stück</td> </tr> <tr> <td>93 150 34</td> <td>*</td> </tr> </table>	Bestell-Nr.	€/Stück	93 150 34	*
Bestell-Nr.	€/Stück													
93 029 18	*													
Bestell-Nr.	€/Stück													
93 150 42	*													
Bestell-Nr.	€/Stück													
93 150 34	*													
 <ul style="list-style-type: none"> • Passend für Serie Ewas Brausesystem (Bestell-Nr.: 93 077 89), Serie Evajo Brausesystem (Bestell-Nr.: 93 077 90) <table border="0"> <tr> <td>Bestell-Nr.</td> <td>€/Stück</td> </tr> <tr> <td>93 150 38</td> <td>*</td> </tr> </table>	Bestell-Nr.	€/Stück	93 150 38	*	 <ul style="list-style-type: none"> • Passend für Serie Design Spültischmischer (Bestell-Nr.: 93 912 63, 93 912 64) Serie Cubo Wannenmischer bodenstehend (Bestell-Nr.: 93 901 78) • ø: 35 mm • Ref.-Nr.: 86D0300000 <table border="0"> <tr> <td>Bestell-Nr.</td> <td>€/Stück</td> </tr> <tr> <td>93 902 72</td> <td>*</td> </tr> </table>	Bestell-Nr.	€/Stück	93 902 72	*	 <ul style="list-style-type: none"> • Passend für Serie Evelia UP-Thermostat (Bestell-Nr.: 93 069 83) Serie Kos UP-Thermostat (Bestell-Nr.: 93 151 38) Serie Dokos UP-Thermostat (Bestell-Nr.: 93 151 34) • Länge: 28 mm <table border="0"> <tr> <td>Bestell-Nr.</td> <td>€/Set</td> </tr> <tr> <td>93 161 41</td> <td>*</td> </tr> </table>	Bestell-Nr.	€/Set	93 161 41	*
Bestell-Nr.	€/Stück													
93 150 38	*													
Bestell-Nr.	€/Stück													
93 902 72	*													
Bestell-Nr.	€/Set													
93 161 41	*													
 <ul style="list-style-type: none"> • Passend für Serie Retro 2.0 Waschtischmischer (Bestell-Nr.: 93 993 20, 93 993 21) <table border="0"> <tr> <td>Bestell-Nr.</td> <td>€/Stück</td> </tr> <tr> <td>93 150 43</td> <td>*</td> </tr> </table>	Bestell-Nr.	€/Stück	93 150 43	*	 <ul style="list-style-type: none"> • Passend für Serie Moon Brausesystem (Bestell-Nr.: 93 975 41) Serie Rhodos Brausesystem (Bestell-Nr.: 93 700 11) Serie Evica Brausesystem (Bestell-Nr.: 93 030 45) <table border="0"> <tr> <td>Bestell-Nr.</td> <td>€/Stück</td> </tr> <tr> <td>93 153 16</td> <td>*</td> </tr> </table>	Bestell-Nr.	€/Stück	93 153 16	*	 <ul style="list-style-type: none"> • Passend für Serie Astra Brausesystem (Bestell-Nr.: 93 016 46) <table border="0"> <tr> <td>Bestell-Nr.</td> <td>€/Stück</td> </tr> <tr> <td>93 157 13</td> <td>*</td> </tr> </table>	Bestell-Nr.	€/Stück	93 157 13	*
Bestell-Nr.	€/Stück													
93 150 43	*													
Bestell-Nr.	€/Stück													
93 153 16	*													
Bestell-Nr.	€/Stück													
93 157 13	*													





Kartuschen

 <ul style="list-style-type: none"> • Passend für Serie Erzana Brausepaneel (Bestell-Nr.: 93 078 95, 93 078 91) • Ref.-Nr.: 50032 <table border="0"> <tr> <td>Bestell-Nr.</td> <td>€/Stück</td> </tr> <tr> <td>93 078 93</td> <td>*</td> </tr> </table>	Bestell-Nr.	€/Stück	93 078 93	*	 <ul style="list-style-type: none"> • Passend für Serie Muun Brausesystem (Bestell-Nr. 93 176 21) <table border="0"> <tr> <td>Bestell-Nr.</td> <td>€/Stück</td> </tr> <tr> <td>93 176 25</td> <td>*</td> </tr> </table>	Bestell-Nr.	€/Stück	93 176 25	*	 <ul style="list-style-type: none"> • Passend für Serie Muun Nero Brausesystem (Bestell-Nr. 93 176 22) <table border="0"> <tr> <td>Bestell-Nr.</td> <td>€/Stück</td> </tr> <tr> <td>93 176 26</td> <td>*</td> </tr> </table>	Bestell-Nr.	€/Stück	93 176 26	*
Bestell-Nr.	€/Stück													
93 078 93	*													
Bestell-Nr.	€/Stück													
93 176 25	*													
Bestell-Nr.	€/Stück													
93 176 26	*													

Thermostatkartuschen

 <ul style="list-style-type: none"> • Passend für Serie Dokos Thermostat Wannen-Set (Bestell-Nr.: 93 720 86), Thermostat Brausemischer (Bestell-Nr.: 93 720 85) • Serie Evelia Wannen-/Brauserthermostat (Bestell-Nr.: 93 151 31, 93 069 83) • Ref.-Nr.: 22.02.AR <table border="0"> <tr> <td>Bestell-Nr.</td> <td>€/Stück</td> </tr> <tr> <td>93 766 91</td> <td>*</td> </tr> </table>	Bestell-Nr.	€/Stück	93 766 91	*	 <ul style="list-style-type: none"> • Passend für Serie Ellu Brauserthermostat-Set (Bestell-Nr.: 93 975 39, 93 975 40) • Serie Moon Brausesystem (Bestell-Nr.: 93 975 41) • Serie Rhodos Brausesystem (Bestell-Nr.: 93 700 11) • Serie Symi Thermostatbrause-/wannenmischer (Bestell-Nr.: 93 015 41, 93 015 42) • Ref.-Nr.: 22.03C.AR <table border="0"> <tr> <td>Bestell-Nr.</td> <td>€/Stück</td> </tr> <tr> <td>93 153 24</td> <td>*</td> </tr> </table>	Bestell-Nr.	€/Stück	93 153 24	*	 <ul style="list-style-type: none"> • Passend für Serie Mikros Brausemischer (Bestell-Nr.: 93 709 48) • Serie Brighton Brausemischer (Bestell-Nr.: 93 709 49, 93 729 34) • Serie Globus Brausemischer (Bestell-Nr.: 93 016 50) • Serie Dali Wannenmischer (Bestell-Nr.: 93 938 46) • Serie Artinos Brausesystem (Bestell-Nr.: 93 158 02) • Ref.-Nr.: 81D9101000 <table border="0"> <tr> <td>Bestell-Nr.</td> <td>€/Stück</td> </tr> <tr> <td>93 016 67</td> <td>*</td> </tr> </table>	Bestell-Nr.	€/Stück	93 016 67	*
Bestell-Nr.	€/Stück													
93 766 91	*													
Bestell-Nr.	€/Stück													
93 153 24	*													
Bestell-Nr.	€/Stück													
93 016 67	*													
 <ul style="list-style-type: none"> • Passend für Serie Evelia UP-Fertigmontage-Set (Bestell-Nr.: 93 069 83) • Serie Kos UP-Fertigmontage-Set (Bestell-Nr.: 93 151 38, 93 151 39) • Mit Umsteller <table border="0"> <tr> <td>Bestell-Nr.</td> <td>€/Stück</td> </tr> <tr> <td>93 146 53</td> <td>*</td> </tr> </table>	Bestell-Nr.	€/Stück	93 146 53	*	 <ul style="list-style-type: none"> • Passend für Serie Korfu Wannenthermostat (Bestell-Nr.: 93 700 06), Brauserthermostat (93 700 05) • Serie Paros Wannenthermostat (Bestell-Nr.: 93 700 08), Brauserthermostat (Bestell-Nr.: 93 700 07) • Ref.-Nr.: 24.02AB2PL <table border="0"> <tr> <td>Bestell-Nr.</td> <td>€/Stück</td> </tr> <tr> <td>93 766 92</td> <td>*</td> </tr> </table>	Bestell-Nr.	€/Stück	93 766 92	*	 <ul style="list-style-type: none"> • Passend für Serie Skyline Thermostat Brausemischer (Bestell-Nr.: 93 904 77) • Ref.-Nr. A850TH <table border="0"> <tr> <td>Bestell-Nr.</td> <td>€/Stück</td> </tr> <tr> <td>93 907 86</td> <td>*</td> </tr> </table>	Bestell-Nr.	€/Stück	93 907 86	*
Bestell-Nr.	€/Stück													
93 146 53	*													
Bestell-Nr.	€/Stück													
93 766 92	*													
Bestell-Nr.	€/Stück													
93 907 86	*													
 <ul style="list-style-type: none"> • Passend für Serie Rumba Brausemischer (Bestell-Nr.: 93 979 67-68) <table border="0"> <tr> <td>Bestell-Nr.</td> <td>€/Stück</td> </tr> <tr> <td>93 979 70</td> <td>*</td> </tr> </table>	Bestell-Nr.	€/Stück	93 979 70	*	 <ul style="list-style-type: none"> • Passend für Serie Enzan Brausesystem (Bestell-Nr.: 93 163 98, 93 163 99) <table border="0"> <tr> <td>Bestell-Nr.</td> <td>€/Stück</td> </tr> <tr> <td>93 994 59</td> <td>*</td> </tr> </table>	Bestell-Nr.	€/Stück	93 994 59	*	 <ul style="list-style-type: none"> • Passend für Serie Muun Nero Brausesystem (Bestell-Nr. 93 176 22) <table border="0"> <tr> <td>Bestell-Nr.</td> <td>€/Stück</td> </tr> <tr> <td>93 176 24</td> <td>*</td> </tr> </table>	Bestell-Nr.	€/Stück	93 176 24	*
Bestell-Nr.	€/Stück													
93 979 70	*													
Bestell-Nr.	€/Stück													
93 994 59	*													
Bestell-Nr.	€/Stück													
93 176 24	*													
 <ul style="list-style-type: none"> • Passend für Serie Muun Brausesystem (Bestell-Nr. 93 176 21) <table border="0"> <tr> <td>Bestell-Nr.</td> <td>€/Stück</td> </tr> <tr> <td>93 176 23</td> <td>*</td> </tr> </table>	Bestell-Nr.	€/Stück	93 176 23	*	 <ul style="list-style-type: none"> • Passend für Serie Erzana Brausepaneel (Bestell-Nr.: 93 078 95, 93 078 91) • Ref.-Nr.: 04873 <table border="0"> <tr> <td>Bestell-Nr.</td> <td>€/Stück</td> </tr> <tr> <td>93 078 92</td> <td>*</td> </tr> </table>	Bestell-Nr.	€/Stück	93 078 92	*	 <ul style="list-style-type: none"> • Passend für Serie Esila Brausepaneel (Bestell-Nr.: 93 079 00) • Ref.-Nr.: 50019 <table border="0"> <tr> <td>Bestell-Nr.</td> <td>€/Stück</td> </tr> <tr> <td>93 079 01</td> <td>*</td> </tr> </table>	Bestell-Nr.	€/Stück	93 079 01	*
Bestell-Nr.	€/Stück													
93 176 23	*													
Bestell-Nr.	€/Stück													
93 078 92	*													
Bestell-Nr.	€/Stück													
93 079 01	*													
 <ul style="list-style-type: none"> • Passend für Serie Espen Brausepaneel (Bestell-Nr.: 93 079 27) • Ref.-Nr.: 50018 <table border="0"> <tr> <td>Bestell-Nr.</td> <td>€/Stück</td> </tr> <tr> <td>93 078 99</td> <td>*</td> </tr> </table>	Bestell-Nr.	€/Stück	93 078 99	*	 <ul style="list-style-type: none"> • Passend für Komplett duschen (Bestell-Nr.: 93 979 73 - 80) <table border="0"> <tr> <td>Bestell-Nr.</td> <td>€/Stück</td> </tr> <tr> <td>93 076 28</td> <td>*</td> </tr> </table>	Bestell-Nr.	€/Stück	93 076 28	*	<div style="border: 1px solid blue; padding: 5px; display: inline-block;"> <p>info Weitere Kartuschen und Infos im Online-Shop.</p> </div>				
Bestell-Nr.	€/Stück													
93 078 99	*													
Bestell-Nr.	€/Stück													
93 076 28	*													

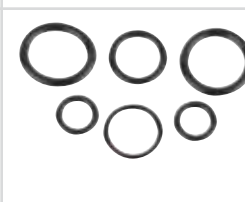
Ersatzteile für Serie Comi

 <ul style="list-style-type: none"> • Befestigungssatz • Passend für Serie Comi Waschtischmischer (Bestell-Nr.: 93 922 02), Spültischmischer (Bestell-Nr.: 93 921 99), Standventil (Bestell-Nr.: 93 922 03) <table border="0"> <tr> <td>Bestell-Nr.</td> <td>€/Satz</td> </tr> <tr> <td>93 922 10</td> <td>*</td> </tr> </table>	Bestell-Nr.	€/Satz	93 922 10	*	 <ul style="list-style-type: none"> • Kreuzgriff • Passend für Serie Comi Waschtischmischer (Bestell-Nr.: 93 922 01), Wannenmischer (Bestell-Nr.: 93 921 99), Brausemischer (Bestell-Nr.: 93 922 00), Spültischmischer (Bestell-Nr.: 93 922 02) <table border="0"> <tr> <td>Bestell-Nr.</td> <td>€/Stück</td> </tr> <tr> <td>93 922 04</td> <td>*</td> </tr> </table>	Bestell-Nr.	€/Stück	93 922 04	*
Bestell-Nr.	€/Satz								
93 922 10	*								
Bestell-Nr.	€/Stück								
93 922 04	*								
 <ul style="list-style-type: none"> • O-Ring-Set • Passend für Serie Comi Waschtischmischer (Bestell-Nr.: 93 922 02), Spültischmischer (Bestell-Nr.: 93 921 99) <table border="0"> <tr> <td>Bestell-Nr.</td> <td>€/Set</td> </tr> <tr> <td>93 922 08</td> <td>*</td> </tr> </table>	Bestell-Nr.	€/Set	93 922 08	*	 <ul style="list-style-type: none"> • O-Ring-Set • Passend für Serie Comi Wannenmischer (Bestell-Nr.: 93 922 01) <table border="0"> <tr> <td>Bestell-Nr.</td> <td>€/Set</td> </tr> <tr> <td>93 922 09</td> <td>*</td> </tr> </table>	Bestell-Nr.	€/Set	93 922 09	*
Bestell-Nr.	€/Set								
93 922 08	*								
Bestell-Nr.	€/Set								
93 922 09	*								
 <ul style="list-style-type: none"> • Oberteil • Passend für Serie Comi Waschtischmischer (Bestell-Nr.: 93 922 01), Wannenmischer (Bestell-Nr.: 93 921 99), Brausemischer (Bestell-Nr.: 93 922 00), Standventil (Bestell-Nr.: 93 922 03), Spültischmischer (Bestell-Nr.: 93 922 02) <table border="0"> <tr> <td>Bestell-Nr.</td> <td>€/Stück</td> </tr> <tr> <td>93 922 07</td> <td>*</td> </tr> </table>	Bestell-Nr.	€/Stück	93 922 07	*					
Bestell-Nr.	€/Stück								
93 922 07	*								

* Unsere tagesaktuellen Preise finden Sie auf www.weinmann-schanz.de

Ersatzteile für Serie Diva, Dokos, Ekta, Enver

 <p>UP-Verlängerung</p> <ul style="list-style-type: none"> • Passend für Serie Diva UP-Wannen-/Brausemischer (Bestell-Nr.: 93 726 80, 93 726 79, 93 726 82, 93 726 83) Serie Enzan UP-Wannenmischer (Bestell-Nr.: 93 066 80) Serie Evando UP-Wannenmischer (Bestell-Nr.: 93 064 53), UP-Brausemischer (Bestell-Nr.: 93 064 54) • Länge: 35 mm <table border="0"> <tr> <td>Bestell-Nr.</td> <td>€/Stück</td> </tr> <tr> <td>93 907 17</td> <td>*</td> </tr> </table>	Bestell-Nr.	€/Stück	93 907 17	*	 <p>Umsteller</p> <ul style="list-style-type: none"> • Passend für Serie Diva Wannenrandmischer (Bestell-Nr.: 93 904 68) <table border="0"> <tr> <td>Bestell-Nr.</td> <td>€/Stück</td> </tr> <tr> <td>93 151 24</td> <td>*</td> </tr> </table>	Bestell-Nr.	€/Stück	93 151 24	*								
Bestell-Nr.	€/Stück																
93 907 17	*																
Bestell-Nr.	€/Stück																
93 151 24	*																
 <p>Umsteller</p> <ul style="list-style-type: none"> • Passend für Serie Diva UP-Wannenmischer (Bestell-Nr.: 93 726 82, 93 726 83) <table border="0"> <tr> <td>Bestell-Nr.</td> <td>€/Stück</td> </tr> <tr> <td>93 908 56</td> <td>*</td> </tr> </table>	Bestell-Nr.	€/Stück	93 908 56	*	 <p>Umsteller</p> <ul style="list-style-type: none"> • Passend für Serie Diva Wannenmischer (Bestell-Nr.: 93 726 74, 93 726 75) <table border="0"> <tr> <td>Bestell-Nr.</td> <td>€/Stück</td> </tr> <tr> <td>93 151 23</td> <td>*</td> </tr> </table>	Bestell-Nr.	€/Stück	93 151 23	*								
Bestell-Nr.	€/Stück																
93 908 56	*																
Bestell-Nr.	€/Stück																
93 151 23	*																
 <p>Brausehalter</p> <ul style="list-style-type: none"> • Passend für Serie Dokos Wannenmischer-Set (Bestell-Nr.: 93 720 82), Wannenthermostatmischer-Set (Bestell-Nr.: 93 720 86) <table border="0"> <tr> <td>Bestell-Nr.</td> <td>€/Stück</td> </tr> <tr> <td>93 728 23</td> <td>*</td> </tr> </table>	Bestell-Nr.	€/Stück	93 728 23	*	 <p>Handbrause</p> <ul style="list-style-type: none"> • Passend für Serie Dokos Wannenmischer-Set (Bestell-Nr.: 93 720 82), Wannenthermostatmischer-Set (Bestell-Nr.: 93 720 86) <table border="0"> <tr> <td>Bestell-Nr.</td> <td>€/Stück</td> </tr> <tr> <td>93 728 22</td> <td>*</td> </tr> </table>	Bestell-Nr.	€/Stück	93 728 22	*								
Bestell-Nr.	€/Stück																
93 728 23	*																
Bestell-Nr.	€/Stück																
93 728 22	*																
 <p>Oberteil</p> <ul style="list-style-type: none"> • Passend für Serie Dokos, Serie Kos, Serie Patmos Wannenrand-/Wannen-/ Brausethermostatmischer • DN 15 (1/2") <table border="0"> <tr> <td>Bestell-Nr.</td> <td>€/Stück</td> </tr> <tr> <td>93 153 31</td> <td>*</td> </tr> </table>	Bestell-Nr.	€/Stück	93 153 31	*	 <p>Umsteller</p> <ul style="list-style-type: none"> • Passend für Serie Dokos Wannenmischer (Bestell-Nr.: 93 720 82) Serie Evelia Wannenmischer (Bestell-Nr.: 93 069 77) <table border="0"> <tr> <td>Bestell-Nr.</td> <td>€/Stück</td> </tr> <tr> <td>93 153 27</td> <td>*</td> </tr> </table>	Bestell-Nr.	€/Stück	93 153 27	*								
Bestell-Nr.	€/Stück																
93 153 31	*																
Bestell-Nr.	€/Stück																
93 153 27	*																
 <p>UP-Verlängerung</p> <ul style="list-style-type: none"> • Passend für Serie Dokos UP-Brausemischer (Bestell-Nr.: 93 720 84) Serie Evelia Wand-Waschtischmischer (Bestell-Nr.: 93 069 73), UP-Brausemischer (Bestell-Nr.: 93 069 84) • Länge: 35 mm <table border="0"> <tr> <td>Bestell-Nr.</td> <td>€/Set</td> </tr> <tr> <td>93 907 04</td> <td>*</td> </tr> </table>	Bestell-Nr.	€/Set	93 907 04	*	 <p>UP-Verlängerung</p> <ul style="list-style-type: none"> • Passend für Serie Dokos UP-Thermostat (Bestell-Nr.: 93 151 34) Serie Evelia UP-Thermostat (Bestell-Nr.: 93 069 83) Serie Kos UP-Thermostat (Bestell-Nr.: 93 151 38) • Länge: 28 mm <table border="0"> <tr> <td>Bestell-Nr.</td> <td>€/Set</td> </tr> <tr> <td>93 161 39</td> <td>*</td> </tr> </table>	Bestell-Nr.	€/Set	93 161 39	*								
Bestell-Nr.	€/Set																
93 907 04	*																
Bestell-Nr.	€/Set																
93 161 39	*																
 <p>UP-Verlängerung</p> <ul style="list-style-type: none"> • Passend für Serie Dokos Wandwaschtischmischer (Bestell-Nr.: 93 720 87), UP-Brausemischer (Bestell-Nr.: 93 151 33), Serie Evelia Wandwaschtischmischer (Bestell-Nr.: 93 069 73), UP-Brausemischer (Bestell-Nr.: 93 069 82), Serie Kos Wandwaschtischmischer (Bestell-Nr.: 93 500 14), UP-Brausemischer (Bestell-Nr.: 93 151 37) • Länge: 35 mm <table border="0"> <tr> <td>Bestell-Nr.</td> <td>€/Set</td> </tr> <tr> <td>93 907 24</td> <td>*</td> </tr> </table>	Bestell-Nr.	€/Set	93 907 24	*	 <p>UP-Verlängerung</p> <ul style="list-style-type: none"> • Passend für Serie Dokos UP-Thermostat (Bestell-Nr.: 93 151 35) Serie Kos UP-Thermostat (Bestell-Nr.: 93 151 39) • Länge: 28 mm <table border="0"> <tr> <td>Bestell-Nr.</td> <td>€/Set</td> </tr> <tr> <td>93 161 40</td> <td>*</td> </tr> </table>	Bestell-Nr.	€/Set	93 161 40	*								
Bestell-Nr.	€/Set																
93 907 24	*																
Bestell-Nr.	€/Set																
93 161 40	*																
 <p>UP-Verlängerung</p> <ul style="list-style-type: none"> • Passend für Serie Dokos UP-Wannenmischer (Bestell-Nr.: 93 720 83) Serie Evelia UP-Wannenmischer (Bestell-Nr.: 93 069 85) • Länge: 35 mm <table border="0"> <tr> <td>Bestell-Nr.</td> <td>€/Set</td> </tr> <tr> <td>93 907 03</td> <td>*</td> </tr> </table>	Bestell-Nr.	€/Set	93 907 03	*	 <p>Umsteller</p> <ul style="list-style-type: none"> • Passend für Serie Dokos Wannenmischer (Bestell-Nr.: 93 720 86) <table border="0"> <tr> <td>Bestell-Nr.</td> <td>€/Stück</td> </tr> <tr> <td>93 153 32</td> <td>*</td> </tr> </table>	Bestell-Nr.	€/Stück	93 153 32	*								
Bestell-Nr.	€/Set																
93 907 03	*																
Bestell-Nr.	€/Stück																
93 153 32	*																
 <p>Perlator</p> <ul style="list-style-type: none"> • Passend für Serie Ekta Duschsäule (Bestell-Nr.: 93 062 61, 93 062 62) <table border="0"> <tr> <td>Bestell-Nr.</td> <td>€/Stück</td> </tr> <tr> <td>93 147 48</td> <td>*</td> </tr> </table>	Bestell-Nr.	€/Stück	93 147 48	*	 <p>Umsteller</p> <ul style="list-style-type: none"> • Passend für Serie Enver Wannenmischer (Bestell-Nr.: 93 068 90) <table border="0"> <tr> <td>Bestell-Nr.</td> <td>€/Stück</td> </tr> <tr> <td>93 149 87</td> <td>*</td> </tr> </table>	Bestell-Nr.	€/Stück	93 149 87	*								
Bestell-Nr.	€/Stück																
93 147 48	*																
Bestell-Nr.	€/Stück																
93 149 87	*																
 <p>Stabhandbrause</p> <ul style="list-style-type: none"> • Passend für Serie Enver Wannenmischer (Bestell-Nr.: 93 068 90) <table border="0"> <tr> <td>Bestell-Nr.</td> <td>€/Stück</td> </tr> <tr> <td>93 149 88</td> <td>*</td> </tr> </table>	Bestell-Nr.	€/Stück	93 149 88	*	 <p>Umsteller</p> <ul style="list-style-type: none"> • Passend für Serie Enver UP-Wannenmischer (Bestell-Nr.: 93 068 87) <table border="0"> <tr> <td>Bestell-Nr.</td> <td>€/Stück</td> </tr> <tr> <td>93 149 86</td> <td>*</td> </tr> </table>  <p>Warmwasser-Oberteil</p> <ul style="list-style-type: none"> • Passend für Serie Ekta Duschsäule (Bestell-Nr.: 93 062 62) <table border="0"> <tr> <td>Bestell-Nr.</td> <td>€/Stück</td> </tr> <tr> <td>93 147 50</td> <td>*</td> </tr> </table>  <p>Kaltwasser-Oberteil</p> <ul style="list-style-type: none"> • Passend für Serie Ekta Duschsäule (Bestell-Nr.: 93 062 61, 93 062 62) <table border="0"> <tr> <td>Bestell-Nr.</td> <td>€/Stück</td> </tr> <tr> <td>93 147 49</td> <td>*</td> </tr> </table>	Bestell-Nr.	€/Stück	93 149 86	*	Bestell-Nr.	€/Stück	93 147 50	*	Bestell-Nr.	€/Stück	93 147 49	*
Bestell-Nr.	€/Stück																
93 149 88	*																
Bestell-Nr.	€/Stück																
93 149 86	*																
Bestell-Nr.	€/Stück																
93 147 50	*																
Bestell-Nr.	€/Stück																
93 147 49	*																

Ersatzteile für Serie Enzan



Brauseschlauch

- **Passend für Serie Enzan** Intim-Hygieneduschmischer-Set (Bestell-Nr.: 93 124 94)
- Anschlüsse: DN 15 (1/2") Konus x DN 15 (1/2") ÜWM
- Länge: 1250 mm

Bestell-Nr.	€/Stück
93 150 05	*



Brauseschlauch

- **Passend für Serie Enzan** Spültischmischer (Bestell-Nr.: 93 124 91)

Bestell-Nr.	€/Stück
93 159 97	*



Brauseschlauch

- **Passend für Serie Enzan** Spültischmischer (Bestell-Nr.: 93 124 85, 93 124 87, 93 124 89)

Bestell-Nr.	€/Stück
93 159 98	*



Brauseschlauch

- **Passend für Serie Enzan** Spültischmischer (Bestell-Nr.: 93 124 86, 93 124 88, 93 124 90)

Bestell-Nr.	€/Stück
93 159 99	*



Handbrause

- **Passend für Serie Enzan** Wannenmischer (Bestell-Nr.: 93 066 82), Brausesystem (Bestell-Nr.: 93 124 93)

Bestell-Nr.	€/Stück
93 149 93	*



Handbrause

- **Passend für Serie Enzan** Intim-Hygieneduschmischer-Set (Bestell-Nr.: 93 124 94)

Bestell-Nr.	€/Stück
93 150 04	*



Handbrause

- **Passend für Serie Enzan** Spültischmischer (Bestell-Nr.: 93 124 85-90)

Bestell-Nr.	€/Stück
93 150 02	*



Handbrause

- **Passend für Serie Enzan** Spültischmischer (Bestell-Nr.: 93 124 91)

Bestell-Nr.	€/Stück
93 150 03	*



Umsteller

- **Passend für Serie Enzan** Wannenmischer (Bestell-Nr.: 93 066 82), Brausesystem (Bestell-Nr.: 93 124 93)
- **Serie Epire** Wannenmischer (Bestell-Nr.: 93 066 65)

Bestell-Nr.	€/Stück
93 149 92	*



Umsteller

- **Passend für Serie Enzan** UP-Wannenmischer (Bestell-Nr.: 93 066 80)
- **Serie Evando** UP-Wannenmischer (Bestell-Nr.: 93 064 53)

Bestell-Nr.	€/Stück
93 149 91	*



UP-Verlängerung

- **Passend für Serie Enzan** Wand-Waschtischmischer (Bestell-Nr.: 93 066 77)
- **Serie Evando** Wand-Waschtischmischer (Bestell-Nr.: 93 064 49)
- Länge: 35 mm

Bestell-Nr.	€/Stück
93 149 90	*



UP-Verlängerung

- **Passend für Serie Enzan Nero** Wandwaschtischmischer (Bestell-Nr.: 93 161 31)

Bestell-Nr.	€/Stück
93 162 63	*



UP-Verlängerung

- **Passend für Serie Diva** UP-Wannenmischer (Bestell-Nr.: 93 726 82, 93 726 83), UP-Brausemischer (Bestell-Nr.: 93 726 80, 93 726 79)
- **Serie Enzan** UP-Wannenmischer (Bestell-Nr.: 93 066 80)
- **Serie Evando** UP-Wannenmischer (Bestell-Nr.: 93 064 53), UP-Brausemischer (Bestell-Nr.: 93 064 54)
- Länge: 35 mm

Bestell-Nr.	€/Stück
93 907 17	*

Ersatzteile für Serie Evain, Evando, Evanna, Rumba

 <p>Brauseschlauch</p> <ul style="list-style-type: none"> • Passend für Serie Evain Intim-Hygienedusche-mischer-Set (Bestell-Nr.: 93 000 89) • Länge: 1250 mm • Anschlüsse: DN 15 (1/2") Konus x DN 15 (1/2") ÜWM <table border="1"> <tr> <td>Bestell-Nr.</td> <td>€/Stück</td> </tr> <tr> <td>93 038 57</td> <td>*</td> </tr> </table>	Bestell-Nr.	€/Stück	93 038 57	*	 <p>Hygienebrause</p> <ul style="list-style-type: none"> • Passend für Serie Evain Intim-Hygienedusche-mischer-Set (Bestell-Nr.: 93 000 89) • ABS verchromt • DN 15 (1/2") <table border="1"> <tr> <td>Bestell-Nr.</td> <td>€/Stück</td> </tr> <tr> <td>93 038 58</td> <td>*</td> </tr> </table>	Bestell-Nr.	€/Stück	93 038 58	*					
Bestell-Nr.	€/Stück													
93 038 57	*													
Bestell-Nr.	€/Stück													
93 038 58	*													
 <p>Mischer</p> <ul style="list-style-type: none"> • Passend für Serie Evain Intim-Hygienedusche-mischer-Set (Bestell-Nr.: 93 000 89) • Messing verchromt • DN 15 (1/2") <table border="1"> <tr> <td>Bestell-Nr.</td> <td>€/Stück</td> </tr> <tr> <td>93 038 56</td> <td>*</td> </tr> </table>	Bestell-Nr.	€/Stück	93 038 56	*	 <p>UP-Körper</p> <ul style="list-style-type: none"> • Passend für Serie Evain Intim-Hygienedusche-mischer-Set (Bestell-Nr.: 93 000 89) • Anschläge: DN 15 (1/2") <table border="1"> <tr> <td>Bestell-Nr.</td> <td>€/Stück</td> </tr> <tr> <td>93 038 55</td> <td>*</td> </tr> </table>	Bestell-Nr.	€/Stück	93 038 55	*					
Bestell-Nr.	€/Stück													
93 038 56	*													
Bestell-Nr.	€/Stück													
93 038 55	*													
 <p>UP-Verlängerung</p> <ul style="list-style-type: none"> • Passend für Serie Evain Hygienemischer (Bestell-Nr.: 93 000 89) • Länge: 20 mm <table border="1"> <tr> <td>Bestell-Nr.</td> <td>€/Stück</td> </tr> <tr> <td>93 166 69</td> <td>*</td> </tr> </table>	Bestell-Nr.	€/Stück	93 166 69	*	 <p>UP-Verlängerung</p> <ul style="list-style-type: none"> • Passend für Serie Evain Hygienemischer (Bestell-Nr.: 93 000 89) • Länge: 40 mm <table border="1"> <tr> <td>Bestell-Nr.</td> <td>€/Stück</td> </tr> <tr> <td>93 166 70</td> <td>*</td> </tr> </table>	Bestell-Nr.	€/Stück	93 166 70	*					
Bestell-Nr.	€/Stück													
93 166 69	*													
Bestell-Nr.	€/Stück													
93 166 70	*													
 <p>UP-Verlängerung</p> <ul style="list-style-type: none"> • Passend für Serie Evando Wand-Waschtischmischer (Bestell-Nr.: 93 064 49) Serie Enzan Wand-Waschtischmischer (Bestell-Nr.: 93 066 77) • Länge: 35 mm <table border="1"> <tr> <td>Bestell-Nr.</td> <td>€/Stück</td> </tr> <tr> <td>93 149 90</td> <td>*</td> </tr> </table>	Bestell-Nr.	€/Stück	93 149 90	*	 <p>Umsteller</p> <ul style="list-style-type: none"> • Passend für Serie Evando UP-Wannenmischer (Bestell-Nr.: 93 064 53), Serie Enzan UP-Wannenmischer (Bestell-Nr.: 93 066 80) <table border="1"> <tr> <td>Bestell-Nr.</td> <td>€/Stück</td> </tr> <tr> <td>93 149 91</td> <td>*</td> </tr> </table>	Bestell-Nr.	€/Stück	93 149 91	*					
Bestell-Nr.	€/Stück													
93 149 90	*													
Bestell-Nr.	€/Stück													
93 149 91	*													
 <p>Umsteller</p> <ul style="list-style-type: none"> • Passend für Serie Evando Wannenmischer (Bestell-Nr.: 93 064 51) <table border="1"> <tr> <td>Bestell-Nr.</td> <td>€/Stück</td> </tr> <tr> <td>93 150 00</td> <td>*</td> </tr> </table>	Bestell-Nr.	€/Stück	93 150 00	*	 <p>Handbrause</p> <ul style="list-style-type: none"> • Passend für Serie Evando Wannenmischer (Bestell-Nr.: 93 064 51) • DN 15 (1/2") <table border="1"> <tr> <td>Bestell-Nr.</td> <td>€/Stück</td> </tr> <tr> <td>93 150 01</td> <td>*</td> </tr> </table>	Bestell-Nr.	€/Stück	93 150 01	*					
Bestell-Nr.	€/Stück													
93 150 00	*													
Bestell-Nr.	€/Stück													
93 150 01	*													
 <p>Brauseschlauch</p> <ul style="list-style-type: none"> • Passend für Serie Evanna Intim-Hygienedusche-Set (Bestell-Nr.: 93 775 67) • Länge: 800 mm • Anschluss: DN 15 (1/2") Konus x DN 15 (1/2") ÜWM <table border="1"> <tr> <td>Bestell-Nr.</td> <td>€/Stück</td> </tr> <tr> <td>93 022 39</td> <td>*</td> </tr> </table>	Bestell-Nr.	€/Stück	93 022 39	*	 <p>Hygienebrause</p> <ul style="list-style-type: none"> • Passend für Serie Evanna Intim-Hygienedusche-Set (Bestell-Nr.: 93 775 67) • ABS verchromt • DN 15 (1/2") <table border="1"> <tr> <td>Bestell-Nr.</td> <td>€/Stück</td> </tr> <tr> <td>93 022 38</td> <td>*</td> </tr> </table>	Bestell-Nr.	€/Stück	93 022 38	*					
Bestell-Nr.	€/Stück													
93 022 39	*													
Bestell-Nr.	€/Stück													
93 022 38	*													
 <p>Wandanschlusskörper</p> <ul style="list-style-type: none"> • Passend für Serie Evanna Intim-Hygienedusche-Set (Bestell-Nr.: 93 775 67) • Messing verchromt • DN 15 (1/2") <table border="1"> <tr> <td>Bestell-Nr.</td> <td>€/Stück</td> </tr> <tr> <td>93 022 37</td> <td>*</td> </tr> </table>	Bestell-Nr.	€/Stück	93 022 37	*	 <p>Befestigungssatz</p> <ul style="list-style-type: none"> • Passend für Serie Rumba Spültischmischer (Bestell-Nr.: 93 024 36), Serie Etou Spültischmischer (Bestell-Nr.: 93 014 02) <table border="1"> <tr> <td>Bestell-Nr.</td> <td>€/Satz</td> </tr> <tr> <td>93 024 44</td> <td>*</td> </tr> </table>	Bestell-Nr.	€/Satz	93 024 44	*					
Bestell-Nr.	€/Stück													
93 022 37	*													
Bestell-Nr.	€/Satz													
93 024 44	*													
 <p>Befestigungssatz</p> <ul style="list-style-type: none"> • Passend für Serie Rumba Waschtisch- und Bidetmischer <table border="1"> <tr> <td>Bestell-Nr.</td> <td>€/Satz</td> </tr> <tr> <td>93 024 45</td> <td>*</td> </tr> </table>	Bestell-Nr.	€/Satz	93 024 45	*	 <p>Befestigungssatz</p> <ul style="list-style-type: none"> • Passend für Serie Rumba Spültischmischer <table border="1"> <tr> <td>passend für</td> <td>Bestell-Nr.</td> <td>€/Satz</td> </tr> <tr> <td>93 776 16 und 93 776 18</td> <td>93 776 41</td> <td>*</td> </tr> <tr> <td>93 776 19-20</td> <td>93 776 42</td> <td>*</td> </tr> </table>	passend für	Bestell-Nr.	€/Satz	93 776 16 und 93 776 18	93 776 41	*	93 776 19-20	93 776 42	*
Bestell-Nr.	€/Satz													
93 024 45	*													
passend für	Bestell-Nr.	€/Satz												
93 776 16 und 93 776 18	93 776 41	*												
93 776 19-20	93 776 42	*												
 <p>Dichtungssatz</p> <ul style="list-style-type: none"> • Passend für Serie Rumba Spültischmischer (Bestell-Nr.: 93 776 20, 93 776 18) <table border="1"> <tr> <td>passend für</td> <td>Bestell-Nr.</td> <td>€/Satz</td> </tr> <tr> <td>93 776 16-18</td> <td>93 776 38</td> <td>*</td> </tr> <tr> <td>93 776 19-20</td> <td>93 776 39</td> <td>*</td> </tr> </table>	passend für	Bestell-Nr.	€/Satz	93 776 16-18	93 776 38	*	93 776 19-20	93 776 39	*	 <p>Dichtungssatz</p> <ul style="list-style-type: none"> • Passend für Serie Rumba III Spültischmischer (Bestell-Nr.: 93 962 75-93 962 82, 93 776 17, 93 776 19) <table border="1"> <tr> <td>Bestell-Nr.</td> <td>€/Satz</td> </tr> <tr> <td>93 962 83</td> <td>*</td> </tr> </table>	Bestell-Nr.	€/Satz	93 962 83	*
passend für	Bestell-Nr.	€/Satz												
93 776 16-18	93 776 38	*												
93 776 19-20	93 776 39	*												
Bestell-Nr.	€/Satz													
93 962 83	*													
 <p>Dichtungssatz</p> <ul style="list-style-type: none"> • Passend für Serie Rumba Spültischmischer (Bestell-Nr.: 93 776 20, 93 776 18) <table border="1"> <tr> <td>Bestell-Nr.</td> <td>€/Satz</td> </tr> <tr> <td>93 024 41</td> <td>*</td> </tr> </table>	Bestell-Nr.	€/Satz	93 024 41	*	 <p>Anschlussschlauch</p> <ul style="list-style-type: none"> • Passend für Serie Rumba Waschtisch- und Bidetmischer (Bestell-Nr.: 93 024 34, 93 776 15, 93 024 35) • M 10 x 1 • Länge: 350 mm <table border="1"> <tr> <td>Bestell-Nr.</td> <td>€/Stück</td> </tr> <tr> <td>93 024 46</td> <td>*</td> </tr> </table>	Bestell-Nr.	€/Stück	93 024 46	*					
Bestell-Nr.	€/Satz													
93 024 41	*													
Bestell-Nr.	€/Stück													
93 024 46	*													

Ersatzteile für Serie Rumba, Skyline



Anschluss Schlauch-Set

- Passend für Serie Rumba Spültischmischer (Bestell-Nr.: 93 776 15-16)

Bestell-Nr.	€/Stück
93 776 46	*



Handgriff rechts

- Passend für Serie Rumba Thermostatmischer (Bestell-Nr.: 93 979 67-68)

Bestell-Nr.	€/Stück
93 979 72	*



Handgriff links

- Passend für Serie Rumba Thermostatmischer (Bestell-Nr.: 93 979 67-68)

Bestell-Nr.	€/Stück
93 979 71	*



Oberteil für Geräteanschluss

- Passend für Serie Rumba Spültischmischer mit Geräteanschlussventil (Bestell-Nr.: 93 955 50, 93 955 51)
- DN 15 (1/2")

Bestell-Nr.	€/Stück
93 955 52	*



Oberteil

- Passend für Serie Rumba Thermostatmischer (Bestell-Nr.: 93 979 67-68)
- DN 15 (1/2")

Bestell-Nr.	€/Stück
93 979 69	*



Umsteller

- Passend für Serie Rumba Wannenmischer (Bestell-Nr.: 93 024 38)

Bestell-Nr.	€/Stück
93 024 42	*



Hebel

- Passend für Serie Rumba Einhebelmischer
- Verchromt

Bestell-Nr.	€/Stück
93 024 43	*



Brauseschlauch

- Passend für Serie Rumba Spültischmischer (Bestell-Nr.: 93 776 19, 93 776 20)
- Serie Salsa Spültischmischer (Bestell-Nr.: 93 955 33, 93 955 35)

Bestell-Nr.	€/Stück
93 776 43	*



Handbrause

- Messing verchromt

Typ	Bestell-Nr.	€/Stück
Standard	93 776 44	*
Niederdruck	93 776 45	*



Keramik-Oberteil

- Passend für Serie Retro alle Artikel, Serie Skyline Thermostat Brausemischer (Bestell-Nr.: 93 904 77), Serie Enzan Thermostat Brausemischer (Bestell-Nr.: 93 066 85), Thermostat Wannenmischer (Bestell-Nr.: 93 066 84), Serie Epire Waschtischmischer (Bestell-Nr.: 93 066 60), Brausemischer (Bestell-Nr.: 93 066 61), Waschtischmischer (Bestell-Nr.: 93 066 62, 93 066 63), 4-Loch Wannenrandarmatur (Bestell-Nr.: 93 066 64), Wannenmischer (Bestell-Nr.: 93 066 65), Bidetmischer (Bestell-Nr.: 93 066 66)
- Rechts
- 180°
- DN 15 (1/2")

Bestell-Nr.	€/Stück
93 907 87	*



Rechtes Oberteil

- Passend für Serie Skyline Waschtischmischer (Bestell-Nr.: 93 904 95, 93 904 96, 93 904 97)
- DN 15 (1/2")

Bestell-Nr.	€/Stück
93 151 25	*



Linkes Oberteil

- Passend für Serie Skyline Waschtischmischer (Bestell-Nr.: 93 904 95, 93 904 96, 93 904 97)
- DN 15 (1/2")

Bestell-Nr.	€/Stück
93 151 26	*



Umsteller

- Passend für Serie Skyline Wannenmischer (Bestell-Nr.: 93 727 03, 93 727 04)

Bestell-Nr.	€/Stück
93 151 27	*



Umsteller

- Passend für Serie Skyline UP-Wannenmischer (Bestell-Nr.: 93 727 19)

Bestell-Nr.	€/Stück
93 907 20	*



Umsteller

- Passend für Serie Skyline Wannenrandmischer (Bestell-Nr.: 93 727 05)

Bestell-Nr.	€/Stück
93 151 20	*



Umsteller

- Passend für Serie Diva Wannenmischer bodenstehend (Bestell-Nr.: 93 904 69) Serie Skyline Wannenmischer bodenstehend (Bestell-Nr.: 93 904 72)

Bestell-Nr.	€/Stück
93 151 19	*



Umsteller

- Passend für Serie Skyline Brausesystem (Bestell-Nr.: 93 904 80)

Bestell-Nr.	€/Stück
93 151 18	*





UP-Verlängerung























- Passend für Serie Skyline Wannenthermostatmischer (Bestell-Nr.: 93 904 79)
- Länge: 25 mm

Bestell-Nr.	€/Stück
93 151 21	*

Ersatzteile für Serie Skyline, Top II, Tango II, verschiedene Serien

	<p>UP-Verlängerung</p> <ul style="list-style-type: none"> • Passend für Serie Skyline UP-Brausemischer (Bestell-Nr.: 93 727 18), UP-Wannenmischer (Bestell-Nr.: 93 727 19) • Länge: 35 mm <p>Bestell-Nr. €/Stück 93 907 21 *</p>	 <p>Griff</p> <ul style="list-style-type: none"> • Passend für Serie Skyline <p>Bestell-Nr. €/Stück 93 907 22 *</p>
	<p>Wandanschlussbogen mit Brausehalter quadratisch</p> <ul style="list-style-type: none"> • Passend für Serie Skyline <p>Bestell-Nr. €/Stück 93 729 33 *</p>	 <p>Handbrause</p> <ul style="list-style-type: none"> • Passend für Serie Skyline <p>Bestell-Nr. €/Stück 93 151 28 *</p>
	<p>Wandbrausehalter</p> <ul style="list-style-type: none"> • Passend für Serie Skyline • Chrom <p>Bestell-Nr. €/Stück 93 766 56 *</p>	 <p>Umsteller</p> <ul style="list-style-type: none"> • Passend für Serie Top II UP-Wannenmischer (Bestell-Nr.: 93 950 75) Serie Tango II UP-Wannenmischer (Bestell-Nr.: 93 953 80) • Ab 04/2014 <p>Bestell-Nr. €/Stück 93 950 76 *</p>
	<p>Umsteller</p> <ul style="list-style-type: none"> • Passend für Serie Top II Wannenmischer (Bestell-Nr.: 93 709 42, 93 208 04) Serie Tango II Wannenmischer (Bestell-Nr.: 93 029 47) <p>Bestell-Nr. €/Stück 93 150 88 *</p>	 <p>Dichtungssatz mit O-Ring und Lippenring</p> <ul style="list-style-type: none"> • Passend für Serie Tango II Spültischmischer (Bestell-Nr.: 93 012 70/71/74/75) <p>Bestell-Nr. €/Set 93 012 50 *</p>
	<p>Dichtungssatz</p> <ul style="list-style-type: none"> • Passend für Serie Top II Spültischmischer (Bestell-Nr.: 93 709 40 - 41, 93 208 06 - 11) <p>Bestell-Nr. €/Set 93 767 99 *</p>	 <p>Handbrause</p> <ul style="list-style-type: none"> • Passend für Serie Top II Spültischmischer (Bestell-Nr.: 93 208 10, 93 208 11, 93 709 40) • Messing verchromt • 2 Strahlarten verstellbar • DN 15 (1/2") Anschlussgewinde <p>Bestell-Nr. €/Stück 93 726 45 *</p>
	<p>Brauseschlauch</p> <ul style="list-style-type: none"> • Passend für Serie Tango, Serie Top II, Serie Swingo 2 Spültischmischer • Gewinde M 15 x 1 AG • Länge: 1250 mm <p>Bestell-Nr. €/Stück 93 012 86 *</p>	 <p>Keramik-Innenoberteil</p> <ul style="list-style-type: none"> • Passend für Serie Colorado Spültischmischer (Bestell-Nr.: 93 720 53, 93 708 96) • Für Warm und Kalt • DN 15 (1/2") • VPE = 2 Stück <p>Bestell-Nr. €/Set 93 907 44 *</p>
	<p>Keramik-Oberteil</p> <ul style="list-style-type: none"> • Passend für Serie Retro alle Artikel Serie Skyline Thermostat Brausemischer (Bestell-Nr.: 93 904 77) Serie Enzan Thermostat Brausemischer (Bestell-Nr.: 93 066 85), Thermostat Wannenmischer (Bestell-Nr.: 93 066 84) Serie Epire Waschtischmischer (Bestell-Nr.: 93 066 60), Brausemischer (Bestell-Nr.: 93 066 61), Waschtischmischer (Bestell-Nr.: 93 066 62, 93 066 63), 4-Loch Wannenrandarmatur (Bestell-Nr.: 93 066 64), Wannenmischer (Bestell-Nr.: 93 066 65), Bidetmischer (Bestell-Nr.: 93 066 66) • 180° • DN 15 (1/2") • Rechts <p>Bestell-Nr. €/Stück 93 907 87 *</p>	 <p>Keramik-Innenoberteil</p> <ul style="list-style-type: none"> • Passend für Serie Inox Monobloc, Serie Paris, Serie Country • Für Warm und Kalt • DN 15 (1/2") • VPE = 2 Stück <p>Bestell-Nr. €/Set 93 907 42 *</p>
	<p>Oberteil</p> <ul style="list-style-type: none"> • Passend für Serie Twin Stand-/Wandventil (Bestell-Nr.: 93 923 58, 93 923 59) <p>Bestell-Nr. €/Stück 93 162 64 *</p>	 <p>Keramik-Innenoberteil</p> <ul style="list-style-type: none"> • Passend für Serie Dali Wannenmischer (Bestell-Nr.: 93 938 46) Serie Brighton Brausemischer (Bestell-Nr.: 93 709 49, 93 729 34) • DN 15 (1/2") <p>Bestell-Nr. €/Stück 93 150 83 *</p>
	<p>Oberteil</p> <ul style="list-style-type: none"> • Passend für Serie Dali Brausemischer (Bestell-Nr.: 93 709 46) • DN 15 (1/2") <p>Bestell-Nr. €/Stück 93 150 90 *</p>	







Ersatzteile für verschiedene Serien

 <p>Oberteil</p> <ul style="list-style-type: none"> • Passend für Serie Etou Brausemischer (Bestell-Nr.: 93 014 10) • DN 15 (1/2") <table border="0"> <tr> <td>Bestell-Nr.</td> <td>€/Stück</td> </tr> <tr> <td>93 150 89</td> <td>*</td> </tr> </table>	Bestell-Nr.	€/Stück	93 150 89	*	 <p>Oberteil</p> <ul style="list-style-type: none"> • Passend für Serie Choromoro Brausemischer (Bestell-Nr.: 93 709 45) • DN 15 (1/2") <table border="0"> <tr> <td>Bestell-Nr.</td> <td>€/Stück</td> </tr> <tr> <td>93 150 92</td> <td>*</td> </tr> </table>	Bestell-Nr.	€/Stück	93 150 92	*	 <p>Linkes Oberteil</p> <ul style="list-style-type: none"> • Passend für Serie Cube Brausesystem (Bestell-Nr.: 93 726 39) • DN 15 (1/2") <table border="0"> <tr> <td>Bestell-Nr.</td> <td>€/Stück</td> </tr> <tr> <td>93 151 04</td> <td>*</td> </tr> </table>	Bestell-Nr.	€/Stück	93 151 04	*	 <p>Rechtes Oberteil</p> <ul style="list-style-type: none"> • Passend für Serie Cube Brausesystem (Bestell-Nr.: 93 726 39) • DN 15 (1/2") <table border="0"> <tr> <td>Bestell-Nr.</td> <td>€/Stück</td> </tr> <tr> <td>93 151 03</td> <td>*</td> </tr> </table>	Bestell-Nr.	€/Stück	93 151 03	*
Bestell-Nr.	€/Stück																		
93 150 89	*																		
Bestell-Nr.	€/Stück																		
93 150 92	*																		
Bestell-Nr.	€/Stück																		
93 151 04	*																		
Bestell-Nr.	€/Stück																		
93 151 03	*																		
 <p>Oberteil</p> <ul style="list-style-type: none"> • Passend für Serie Etou Spültischmischer (Bestell-Nr.: 93 064 29) • DN 15 (1/2") <table border="0"> <tr> <td>Bestell-Nr.</td> <td>€/Stück</td> </tr> <tr> <td>93 151 42</td> <td>*</td> </tr> </table>	Bestell-Nr.	€/Stück	93 151 42	*	 <p>Oberteil</p> <ul style="list-style-type: none"> • Passend für Serie Mikros Brausemischer (Bestell-Nr.: 93 709 48) Serie Globos Brausemischer (Bestell-Nr.: 93 016 50) • DN 15 (1/2") <table border="0"> <tr> <td>Bestell-Nr.</td> <td>€/Stück</td> </tr> <tr> <td>93 150 91</td> <td>*</td> </tr> </table>	Bestell-Nr.	€/Stück	93 150 91	*	 <p>Oberteil</p> <ul style="list-style-type: none"> • Passend für Serie Retro Waschtischmischer (Bestell-Nr.: 93 910 02, 93 910 04, 93 910 05), Bidetmischer (Bestell-Nr.: 93 910 09), Wannenmischer (Bestell-Nr.: 93 909 97) <table border="0"> <tr> <td>Bestell-Nr.</td> <td>€/Stück</td> </tr> <tr> <td>93 155 99</td> <td>*</td> </tr> </table>	Bestell-Nr.	€/Stück	93 155 99	*	 <p>Umsteller</p> <ul style="list-style-type: none"> • Passend für Serie Retro Wannenmischer (Bestell-Nr.: 93 909 95, 93 910 11, 93 909 98), Wannenrandmischer (Bestell-Nr.: 93 909 96) <table border="0"> <tr> <td>Bestell-Nr.</td> <td>€/Stück</td> </tr> <tr> <td>93 151 30</td> <td>*</td> </tr> </table>	Bestell-Nr.	€/Stück	93 151 30	*
Bestell-Nr.	€/Stück																		
93 151 42	*																		
Bestell-Nr.	€/Stück																		
93 150 91	*																		
Bestell-Nr.	€/Stück																		
93 155 99	*																		
Bestell-Nr.	€/Stück																		
93 151 30	*																		
 <p>Umsteller</p> <ul style="list-style-type: none"> • Passend für Serie Goodlife Wannenmischer (Bestell-Nr.: 93 912 55) <table border="0"> <tr> <td>Bestell-Nr.</td> <td>€/Stück</td> </tr> <tr> <td>93 150 86</td> <td>*</td> </tr> </table>	Bestell-Nr.	€/Stück	93 150 86	*	 <p>Umsteller</p> <ul style="list-style-type: none"> • Passend für Serie Patmos Wannenmischer (Bestell-Nr.: 93 700 10) <table border="0"> <tr> <td>Bestell-Nr.</td> <td>€/Stück</td> </tr> <tr> <td>93 153 33</td> <td>*</td> </tr> </table>	Bestell-Nr.	€/Stück	93 153 33	*	 <p>Umsteller</p> <ul style="list-style-type: none"> • Passend für Serie Gossip Wannenmischer (Bestell-Nr.: 93 714 77) <table border="0"> <tr> <td>Bestell-Nr.</td> <td>€/Stück</td> </tr> <tr> <td>93 150 87</td> <td>*</td> </tr> </table>	Bestell-Nr.	€/Stück	93 150 87	*	 <p>Umsteller</p> <ul style="list-style-type: none"> • Passend für Serie Inox Easy Wannenmischer (Bestell-Nr.: 93 209 64) <table border="0"> <tr> <td>Bestell-Nr.</td> <td>€/Stück</td> </tr> <tr> <td>93 150 80</td> <td>*</td> </tr> </table>	Bestell-Nr.	€/Stück	93 150 80	*
Bestell-Nr.	€/Stück																		
93 150 86	*																		
Bestell-Nr.	€/Stück																		
93 153 33	*																		
Bestell-Nr.	€/Stück																		
93 150 87	*																		
Bestell-Nr.	€/Stück																		
93 150 80	*																		
 <p>Umsteller</p> <ul style="list-style-type: none"> • Passend für Serie Retro Wannenmischer (Bestell-Nr.: 93 909 97) <table border="0"> <tr> <td>Bestell-Nr.</td> <td>€/Stück</td> </tr> <tr> <td>93 151 22</td> <td>*</td> </tr> </table>	Bestell-Nr.	€/Stück	93 151 22	*	 <p>Griff</p> <ul style="list-style-type: none"> • Passend für Serie Etou Spültischmischer (Bestell-Nr.: 93 014 02), Wandschwenkventil (Bestell-Nr.: 93 014 06) <table border="0"> <tr> <td>Bestell-Nr.</td> <td>€/Stück</td> </tr> <tr> <td>93 067 49</td> <td>*</td> </tr> </table>	Bestell-Nr.	€/Stück	93 067 49	*	 <p>Befestigung</p> <ul style="list-style-type: none"> • Passend für Serie Flow, Serie Luna Brauseset • ø: 25 mm • VPE = 2 Stück <table border="0"> <tr> <td>Bestell-Nr.</td> <td>€/VPE</td> </tr> <tr> <td>93 012 87</td> <td>*</td> </tr> </table>	Bestell-Nr.	€/VPE	93 012 87	*	 <p>Befestigung</p> <ul style="list-style-type: none"> • Passend für Serie Tetis Brauseset (Bestell-Nr.: 93 011 10, 93 072 93) • ø: 18 mm • VPE = 2 Stück <table border="0"> <tr> <td>Bestell-Nr.</td> <td>€/VPE</td> </tr> <tr> <td>93 024 90</td> <td>*</td> </tr> </table>	Bestell-Nr.	€/VPE	93 024 90	*
Bestell-Nr.	€/Stück																		
93 151 22	*																		
Bestell-Nr.	€/Stück																		
93 067 49	*																		
Bestell-Nr.	€/VPE																		
93 012 87	*																		
Bestell-Nr.	€/VPE																		
93 024 90	*																		
 <p>Brauseschlauch</p> <ul style="list-style-type: none"> • Passend für Serie Inox Noblesse Spültischmischer (Bestell-Nr.: 93 725 10, 93 725 11) Serie Inox Colorado Spültischmischer (Bestell-Nr.: 93 720 50, 93 708 93) <table border="0"> <tr> <td>Bestell-Nr.</td> <td>€/Stück</td> </tr> <tr> <td>93 151 50</td> <td>*</td> </tr> </table>	Bestell-Nr.	€/Stück	93 151 50	*	 <p>Verlängerung</p> <ul style="list-style-type: none"> • Passend für Serie Live 2.0 UP-Wand-Waschtischmischer (Bestell-Nr.: 93 993 13) • Verchromt • Länge: 40 mm <table border="0"> <tr> <td>Bestell-Nr.</td> <td>€/Stück</td> </tr> <tr> <td>93 030 94</td> <td>*</td> </tr> </table>	Bestell-Nr.	€/Stück	93 030 94	*	 <p>Handbrause</p> <ul style="list-style-type: none"> • Messing verchromt • 2 Strahlarten verstellbar • DN 15 (1/2") <table border="0"> <tr> <td>Bestell-Nr.</td> <td>€/Stück</td> </tr> <tr> <td>93 726 47</td> <td>*</td> </tr> </table>	Bestell-Nr.	€/Stück	93 726 47	*					
Bestell-Nr.	€/Stück																		
93 151 50	*																		
Bestell-Nr.	€/Stück																		
93 030 94	*																		
Bestell-Nr.	€/Stück																		
93 726 47	*																		
 <p>Brauseschlauch</p> <ul style="list-style-type: none"> • Passend für Serie Ezroni Spültischmischer (Bestell-Nr.: 93 042 77, 93 042 78) <table border="0"> <tr> <td>Bestell-Nr.</td> <td>€/Stück</td> </tr> <tr> <td>93 151 55</td> <td>*</td> </tr> </table>	Bestell-Nr.	€/Stück	93 151 55	*	 <p>Brausegleiter</p> <ul style="list-style-type: none"> • Passend für Serie Puna Brausesystem (Bestell-Nr.: 93 725 31) Serie Whanga Brausesystem (Bestell-Nr.: 93 725 32) Serie Waikato Brausesystem (Bestell-Nr.: 93 725 33) Serie Moana Brausesystem (Bestell-Nr.: 93 725 34) Serie Astra Brausesystem (Bestell-Nr.: 93 016 46) • ø: 18 mm <table border="0"> <tr> <td>Bestell-Nr.</td> <td>€/Stück</td> </tr> <tr> <td>93 147 47</td> <td>*</td> </tr> </table>	Bestell-Nr.	€/Stück	93 147 47	*	 <p>Brausegleiter</p> <ul style="list-style-type: none"> • Passend für Serie Waikato Brausesystem (Bestell-Nr.: 93 725 33) Serie Moana Brausesystem (Bestell-Nr.: 93 725 34) • ø: 20 mm <table border="0"> <tr> <td>Bestell-Nr.</td> <td>€/Stück</td> </tr> <tr> <td>93 907 30</td> <td>*</td> </tr> </table>	Bestell-Nr.	€/Stück	93 907 30	*					
Bestell-Nr.	€/Stück																		
93 151 55	*																		
Bestell-Nr.	€/Stück																		
93 147 47	*																		
Bestell-Nr.	€/Stück																		
93 907 30	*																		
 <p>Ersatzschlauch</p> <ul style="list-style-type: none"> • Passend für Serie Ettalia Hygiene-Dusch-Set (Bestell-Nr.: 93 079 19) • Anschlüsse: DN 15 (1/2") Konus x DN 15 (1/2") ÜWM • Aus Metall • Länge: 1200 mm <table border="0"> <tr> <td>Bestell-Nr.</td> <td>€/Stück</td> </tr> <tr> <td>93 079 24</td> <td>*</td> </tr> </table>	Bestell-Nr.	€/Stück	93 079 24	*															
Bestell-Nr.	€/Stück																		
93 079 24	*																		

Ersatzteile verschiedener Serien

 <p>Brausegleiter</p> <ul style="list-style-type: none"> • Passend für Serie Pure Style two Brausesystem (Bestell-Nr.: 93 708 66, 93 708 67, 93 708 68, 93 708 69, 93 708 70, 93 708 71) • ø: 15 mm <table border="1"> <thead> <tr> <th>Bestell-Nr.</th> <th>€/Stück</th> </tr> </thead> <tbody> <tr> <td>93 151 07</td> <td>*</td> </tr> </tbody> </table>	Bestell-Nr.	€/Stück	93 151 07	*	 <p>Brausegleiter</p> <ul style="list-style-type: none"> • Passend für Serie Cube Brause-Set (Bestell-Nr.: 93 726 44) • ø: 20 x 20 mm <table border="1"> <thead> <tr> <th>Bestell-Nr.</th> <th>€/Stück</th> </tr> </thead> <tbody> <tr> <td>93 151 02</td> <td>*</td> </tr> </tbody> </table>	Bestell-Nr.	€/Stück	93 151 02	*	 <p>Brausegleiter</p> <ul style="list-style-type: none"> • Passend für Serie Slim Brauseset (Bestell-Nr.: 93 726 41, 93 726 42) • ø: 18 mm <table border="1"> <thead> <tr> <th>Bestell-Nr.</th> <th>€/Stück</th> </tr> </thead> <tbody> <tr> <td>93 151 00</td> <td>*</td> </tr> </tbody> </table>	Bestell-Nr.	€/Stück	93 151 00	*	 <p>Brausegleiter Inox</p> <ul style="list-style-type: none"> • Passend für Serie Inox Round Brauestange (Bestell-Nr.: 93 720 09, 93 720 10) • Material: Edelstahl poliert • ø: 25 mm <table border="1"> <thead> <tr> <th>Bestell-Nr.</th> <th>€/Stück</th> </tr> </thead> <tbody> <tr> <td>93 150 75</td> <td>*</td> </tr> </tbody> </table>	Bestell-Nr.	€/Stück	93 150 75	*				
Bestell-Nr.	€/Stück																						
93 151 07	*																						
Bestell-Nr.	€/Stück																						
93 151 02	*																						
Bestell-Nr.	€/Stück																						
93 151 00	*																						
Bestell-Nr.	€/Stück																						
93 150 75	*																						
 <p>Brausegleiter</p> <ul style="list-style-type: none"> • Passend für Serie Evia Brausesystem (Bestell-Nr.: 93 030 45) • Serie Rhodos Brausesystem (Bestell-Nr.: 93 700 11) • ø: 20 mm <table border="1"> <thead> <tr> <th>Bestell-Nr.</th> <th>€/Stück</th> </tr> </thead> <tbody> <tr> <td>93 146 58</td> <td>*</td> </tr> </tbody> </table>	Bestell-Nr.	€/Stück	93 146 58	*	 <p>Brausegleiter</p> <ul style="list-style-type: none"> • Passend für Serie Optima Brause-Set (Bestell-Nr.: 93 714 88, 93 714 90) • ø: 25 mm <table border="1"> <thead> <tr> <th>Bestell-Nr.</th> <th>€/Stück</th> </tr> </thead> <tbody> <tr> <td>93 150 85</td> <td>*</td> </tr> </tbody> </table>	Bestell-Nr.	€/Stück	93 150 85	*	 <p>Brausegleiter</p> <ul style="list-style-type: none"> • Passend für Serie Magnifica Brause-Set (Bestell-Nr.: 93 714 93) • Serie Suprema Brause-Set (Bestell-Nr.: 93 714 91) • ø: 25 mm <table border="1"> <thead> <tr> <th>Bestell-Nr.</th> <th>€/Stück</th> </tr> </thead> <tbody> <tr> <td>93 150 84</td> <td>*</td> </tr> </tbody> </table>	Bestell-Nr.	€/Stück	93 150 84	*	 <p>Brausegleiter</p> <ul style="list-style-type: none"> • Passend für Serie Fiji Brausesystem (Bestell-Nr.: 93 726 40) • Serie Zen Brause-Set (Bestell-Nr.: 93 726 43) • ø: 25 mm <table border="1"> <thead> <tr> <th>Bestell-Nr.</th> <th>€/Stück</th> </tr> </thead> <tbody> <tr> <td>93 151 01</td> <td>*</td> </tr> </tbody> </table>	Bestell-Nr.	€/Stück	93 151 01	*				
Bestell-Nr.	€/Stück																						
93 146 58	*																						
Bestell-Nr.	€/Stück																						
93 150 85	*																						
Bestell-Nr.	€/Stück																						
93 150 84	*																						
Bestell-Nr.	€/Stück																						
93 151 01	*																						
 <p>Brausegleiter</p> <ul style="list-style-type: none"> • Passend für Serie Moon Brausesystem (Bestell-Nr.: 93 975 41) • ø: 23 mm <table border="1"> <thead> <tr> <th>Bestell-Nr.</th> <th>€/Stück</th> </tr> </thead> <tbody> <tr> <td>93 153 23</td> <td>*</td> </tr> </tbody> </table>	Bestell-Nr.	€/Stück	93 153 23	*	 <p>Brausegleiter</p> <ul style="list-style-type: none"> • Passend für Serie Cube Brausesystem (Bestell-Nr.: 93 726 38, 93 726 39) • ø: 20 mm <table border="1"> <thead> <tr> <th>Bestell-Nr.</th> <th>€/Stück</th> </tr> </thead> <tbody> <tr> <td>93 151 08</td> <td>*</td> </tr> </tbody> </table>	Bestell-Nr.	€/Stück	93 151 08	*	 <p>Brausegleiter</p> <ul style="list-style-type: none"> • Passend für Serie Einu Brause-Set (Bestell-Nr.: 93 775 65) • ø: 33 mm <table border="1"> <thead> <tr> <th>Bestell-Nr.</th> <th>€/Stück</th> </tr> </thead> <tbody> <tr> <td>93 151 06</td> <td>*</td> </tr> </tbody> </table>	Bestell-Nr.	€/Stück	93 151 06	*	 <p>Umsteller</p> <ul style="list-style-type: none"> • Passend für Serie Square Brausesystem (Bestell-Nr.: 93 725 30) • Serie Puna Brausesystem (Bestell-Nr.: 93 725 31) • Serie Whanga Brausesystem (Bestell-Nr.: 93 725 32) • Serie Moana Brausesystem (Bestell-Nr.: 93 725 34) <table border="1"> <thead> <tr> <th>Bestell-Nr.</th> <th>€/Stück</th> </tr> </thead> <tbody> <tr> <td>93 908 16</td> <td>*</td> </tr> </tbody> </table>  <p>Noppen für Edelstahlkopfbrausen</p> <ul style="list-style-type: none"> • VPE = 10 Stück <table border="1"> <thead> <tr> <th>Bestell-Nr.</th> <th>€/VPE</th> </tr> </thead> <tbody> <tr> <td>93 906 13</td> <td>*</td> </tr> </tbody> </table>	Bestell-Nr.	€/Stück	93 908 16	*	Bestell-Nr.	€/VPE	93 906 13	*
Bestell-Nr.	€/Stück																						
93 153 23	*																						
Bestell-Nr.	€/Stück																						
93 151 08	*																						
Bestell-Nr.	€/Stück																						
93 151 06	*																						
Bestell-Nr.	€/Stück																						
93 908 16	*																						
Bestell-Nr.	€/VPE																						
93 906 13	*																						
 <p>Umsteller</p> <ul style="list-style-type: none"> • Passend für Serie Ehab Brausesystem (Bestell-Nr.: 93 062 45-46) <table border="1"> <thead> <tr> <th>Bestell-Nr.</th> <th>€/Stück</th> </tr> </thead> <tbody> <tr> <td>93 147 46</td> <td>*</td> </tr> </tbody> </table>	Bestell-Nr.	€/Stück	93 147 46	*	 <p>Umsteller</p> <ul style="list-style-type: none"> • Passend für Serie Nestos Brausesystem (Bestell-Nr.: 93 160 83) <table border="1"> <thead> <tr> <th>Bestell-Nr.</th> <th>€/Stück</th> </tr> </thead> <tbody> <tr> <td>93 164 28</td> <td>*</td> </tr> </tbody> </table>	Bestell-Nr.	€/Stück	93 164 28	*	 <p>Seifenschale</p> <ul style="list-style-type: none"> • Passend zu Brauestange Serie Ecurus (Bestell-Nr.: 93 072 94-97) • Material: ABS-Kunststoff • ø: 18/25 mm • Oberfläche: Halter verchromt, Schale: Klar <table border="1"> <thead> <tr> <th>Bestell-Nr.</th> <th>€/Stück</th> </tr> </thead> <tbody> <tr> <td>93 012 37</td> <td>*</td> </tr> </tbody> </table>	Bestell-Nr.	€/Stück	93 012 37	*	<p>Bestell-Nr. €/Stück 93 908 16 *</p> <p>Bestell-Nr. €/VPE 93 906 13 *</p>								
Bestell-Nr.	€/Stück																						
93 147 46	*																						
Bestell-Nr.	€/Stück																						
93 164 28	*																						
Bestell-Nr.	€/Stück																						
93 012 37	*																						

Puffer

 <p>• Passend für WC-Sitz: Laco (Bestell-Nr.: 93 107 54), Jari (Bestell-Nr.: 93 107 63), Surumu (Bestell-Nr.: 93 102 62)</p> <table border="1"> <thead> <tr> <th>Bestell-Nr.</th> <th>€/Set</th> </tr> </thead> <tbody> <tr> <td>93 147 64</td> <td>*</td> </tr> </tbody> </table>	Bestell-Nr.	€/Set	93 147 64	*	 <p>• Passend für WC-Sitz: Juruena (Bestell-Nr.: 93 102 59), Piorini (Bestell-Nr.: 93 102 56), Vermelho (Bestell-Nr.: 93 102 61)</p> <table border="1"> <thead> <tr> <th>Bestell-Nr.</th> <th>€/Set</th> </tr> </thead> <tbody> <tr> <td>93 147 65</td> <td>*</td> </tr> </tbody> </table>	Bestell-Nr.	€/Set	93 147 65	*	 <p>• Passend für WC-Sitz: Tacutu (Bestell-Nr.: 93 023 59), Elof (Bestell-Nr.: 93 067 57)</p> <table border="1"> <thead> <tr> <th>Bestell-Nr.</th> <th>€/Set</th> </tr> </thead> <tbody> <tr> <td>93 147 70</td> <td>*</td> </tr> </tbody> </table>	Bestell-Nr.	€/Set	93 147 70	*	 <p>• Passend für WC-Sitz: Vacacai (Bestell-Nr.: 93 102 60), Turvo (Bestell-Nr.: 93 031 48)</p> <table border="1"> <thead> <tr> <th>Bestell-Nr.</th> <th>€/Set</th> </tr> </thead> <tbody> <tr> <td>93 147 68</td> <td>*</td> </tr> </tbody> </table>	Bestell-Nr.	€/Set	93 147 68	*
Bestell-Nr.	€/Set																		
93 147 64	*																		
Bestell-Nr.	€/Set																		
93 147 65	*																		
Bestell-Nr.	€/Set																		
93 147 70	*																		
Bestell-Nr.	€/Set																		
93 147 68	*																		
 <p>• Passend für WC-Sitz: Ribeira (Bestell-Nr.: 93 102 57)</p> <table border="1"> <thead> <tr> <th>Bestell-Nr.</th> <th>€/Set</th> </tr> </thead> <tbody> <tr> <td>93 147 69</td> <td>*</td> </tr> </tbody> </table>	Bestell-Nr.	€/Set	93 147 69	*	 <p>• Passend für WC-Sitz: Tibali (Bestell-Nr.: 93 102 58)</p> <table border="1"> <thead> <tr> <th>Bestell-Nr.</th> <th>€/Set</th> </tr> </thead> <tbody> <tr> <td>93 147 67</td> <td>*</td> </tr> </tbody> </table>	Bestell-Nr.	€/Set	93 147 67	*	 <p>• Passend für WC-Sitz: Paru (Bestell-Nr.: 93 102 55)</p> <table border="1"> <thead> <tr> <th>Bestell-Nr.</th> <th>€/Set</th> </tr> </thead> <tbody> <tr> <td>93 147 66</td> <td>*</td> </tr> </tbody> </table>	Bestell-Nr.	€/Set	93 147 66	*					
Bestell-Nr.	€/Set																		
93 147 69	*																		
Bestell-Nr.	€/Set																		
93 147 67	*																		
Bestell-Nr.	€/Set																		
93 147 66	*																		

Befestigungs-Sets



für Wand-WC/-Bidet

- Passend für Serie: Mini Nuvola, Nuvola, Tulip, Glaze, Shift, Thin, Full, Clas, Elanda, Elamin, Jubiläum, Nido

Bestell-Nr. €/Set
93 727 51 *



für Wand-WC/-Bidet

- Passend für Serie Fusion, Fusion Compact

Bestell-Nr. €/Set
93 157 62 *



für Wand-WC/-Bidet

- Passend für Serie Next

Bestell-Nr. €/Set
93 169 58 *



für bodenstehende WC/Bidet

Bestell-Nr. €/Set
93 710 50 *

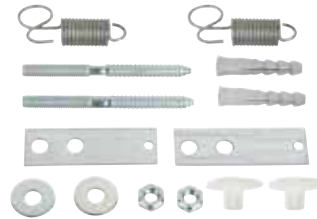

für Halbsäule wandhängend

Bestell-Nr. €/Set
93 706 97 *

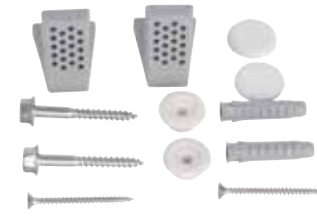

für Halbsäule

- Verdecktes Befestigung-Kit für Stand-WC, Bidet, Halbsäulen und Urinale

Bestell-Nr. €/Set
93 943 62 *

Befestigungssätze zu den universellen Evenes WC-Sitzen

- Passend für WC-Sitz:
Laco (Bestell-Nr.: 93 102 54),
Jari (Bestell-Nr.: 93 102 63),
Surumu (Bestell-Nr.: 93 102 62),
Juruena (Bestell-Nr.: 93 102 59),

- Piorini** (Bestell-Nr.: 93 102 56),
Vermelho (Bestell-Nr.: 93 102 61),
Paru (Bestell-Nr.: 93 102 55),
Tibali (Bestell-Nr.: 93 102 58),
Vacacai (Bestell-Nr.: 93 102 60),

- Ribeira** (Bestell-Nr.: 93 102 57),
Tacutu (Bestell-Nr.: 93 023 59),
Turvo (Bestell-Nr.: 93 031 48)



Spreizdübel
• Baulänge: 40 mm

Bestell-Nr. €/Stück
93 063 94 *



Kippdübel
• Baulänge: 65 mm

Bestell-Nr. €/Set
93 147 71 *

Scharniere



- Passend für WC-Sitz:
Serie Clas (Bestell-Nr.: 93 706 86)

Bestell-Nr. €/Set
93 909 81 *



- Passend für WC-Sitz:
Serie K One (Bestell-Nr.: 93 707 22)

Bestell-Nr. €/Set
93 910 26 *



- Passend für WC-Sitz: **Serie Thin**
(Bestell-Nr.: 93 768 64/65 und 93 901 68)

Bestell-Nr. €/Set
93 910 27 *



- Passend für WC-Sitz:
Serie Tulip (Bestell-Nr.: 93 707 93)

Bestell-Nr. €/Set
93 910 28 *



- Passend für WC-Sitz:
Tibali (Bestell-Nr.: 93 102 58)

Bestell-Nr. €/Set
93 147 60 *



- Passend für WC-Sitz:
Juruena (Bestell-Nr.: 93 102 59)
Surumu (Bestell-Nr.: 93 102 62)

Bestell-Nr. €/Set
93 147 59 *



- Passend für WC-Sitz:
Piorini (Bestell-Nr.: 93 102 56)

Bestell-Nr. €/Set
93 147 62 *



- Passend für WC-Sitz:
Tacutu (Bestell-Nr.: 93 023 59)
Preto (Bestell-Nr.: 93 160 72)

Bestell-Nr. €/Set
93 147 61 *

* Unsere tagesaktuellen Preise finden Sie auf www.weinmann-schanz.de

Scharniere

 <p>• Passend für WC-Sitz: Serie Nuvola (Bestell-Nr.: 93 706 67) • Passend ab Baujahr 16.03.2015</p> <table border="1"> <tr> <td>Bestell-Nr.</td> <td>€/Set</td> </tr> <tr> <td>93 906 97</td> <td>*</td> </tr> </table>	Bestell-Nr.	€/Set	93 906 97	*	 <p>• Passend für WC-Sitz: Turvo (Bestell-Nr.: 93 031 48)</p> <table border="1"> <tr> <td>Bestell-Nr.</td> <td>€/Set</td> </tr> <tr> <td>93 148 67</td> <td>*</td> </tr> </table>	Bestell-Nr.	€/Set	93 148 67	*	 <p>• Passend für WC-Sitz: Serie Urucula (Bestell-Nr.: 93 162 58) Serie Vermelho (Bestell-Nr.: 93 102 61)</p> <table border="1"> <tr> <td>Bestell-Nr.</td> <td>€/Set</td> </tr> <tr> <td>93 162 48</td> <td>*</td> </tr> </table>	Bestell-Nr.	€/Set	93 162 48	*	 <p>• Passend für WC-Sitz: Laco (Bestell-Nr.: 93 102 54) Paru (Bestell-Nr.: 93 102 55) Jari (Bestell-Nr.: 93 102 63)</p> <table border="1"> <tr> <td>Bestell-Nr.</td> <td>€/Set</td> </tr> <tr> <td>93 147 58</td> <td>*</td> </tr> </table>	Bestell-Nr.	€/Set	93 147 58	*
Bestell-Nr.	€/Set																		
93 906 97	*																		
Bestell-Nr.	€/Set																		
93 148 67	*																		
Bestell-Nr.	€/Set																		
93 162 48	*																		
Bestell-Nr.	€/Set																		
93 147 58	*																		
 <p>• Passend für WC-Sitz: Ribeira (Bestell-Nr.: 93 102 57)</p> <table border="1"> <tr> <td>Bestell-Nr.</td> <td>€/Set</td> </tr> <tr> <td>93 147 63</td> <td>*</td> </tr> </table>	Bestell-Nr.	€/Set	93 147 63	*		 <p>• Passend für WC-Sitz: Serie Fusion (Bestell-Nr.: 93 943 22)</p> <table border="1"> <tr> <td>Bestell-Nr.</td> <td>€/Set</td> </tr> <tr> <td>93 163 27</td> <td>*</td> </tr> </table>	Bestell-Nr.	€/Set	93 163 27	*									
Bestell-Nr.	€/Set																		
93 147 63	*																		
Bestell-Nr.	€/Set																		
93 163 27	*																		

Spiegel-Zubehör

 <p>Spiegelklammern-Set, Niro poliert • Passend für Lierelva Spiegel • 4-teilig • Mit 2 Ober- und Unterteilen • Inkl. Befestigung</p> <table border="1"> <tr> <td>Bestell-Nr.</td> <td>€/Set</td> </tr> <tr> <td>93 073 94</td> <td>*</td> </tr> </table>	Bestell-Nr.	€/Set	93 073 94	*	 <p>Druckknopf-Befestigung • Passend für Lierelva Spiegel • Unsichtbare Druckknopf-Befestigung</p> <table border="1"> <tr> <td>Fläche [m²]</td> <td>Maße L x B [mm]</td> <td>Bestell-Nr.</td> <td>€/Set</td> </tr> <tr> <td>bis 0,8</td> <td>100 x 100</td> <td>93 947 86</td> <td>*</td> </tr> <tr> <td>bis 1,6</td> <td>100 x 200</td> <td>93 947 87</td> <td>*</td> </tr> </table>	Fläche [m²]	Maße L x B [mm]	Bestell-Nr.	€/Set	bis 0,8	100 x 100	93 947 86	*	bis 1,6	100 x 200	93 947 87	*
Bestell-Nr.	€/Set																
93 073 94	*																
Fläche [m²]	Maße L x B [mm]	Bestell-Nr.	€/Set														
bis 0,8	100 x 100	93 947 86	*														
bis 1,6	100 x 200	93 947 87	*														

Ersatzteile für Heizkreis-/Fußbodenverteiler

 <p>Ersatz-Regulierschraubeneinsatz DN 15 (1/2") • Passend für Verteiler M-5, -4 • Mit doppelter Feineinstellung</p> <table border="1"> <tr> <td>Bestell-Nr.</td> <td>€/Stück</td> </tr> <tr> <td>90 512 14</td> <td>*</td> </tr> </table>	Bestell-Nr.	€/Stück	90 512 14	*	 <p>Ersatz-Ventileinsatz DN 15 (1/2") • Passend für Verteiler M-5, -6</p> <table border="1"> <tr> <td>Bestell-Nr.</td> <td>€/Stück</td> </tr> <tr> <td>90 520 11</td> <td>*</td> </tr> </table>	Bestell-Nr.	€/Stück	90 520 11	*	 <p>Ersatz-Thermostatkopf • Passend für Fußbodenregulierungseinheit COMBIMIX</p> <table border="1"> <tr> <td>Bestell-Nr.</td> <td>€/Stück</td> </tr> <tr> <td>90 827 41</td> <td>*</td> </tr> </table>	Bestell-Nr.	€/Stück	90 827 41	*
Bestell-Nr.	€/Stück													
90 512 14	*													
Bestell-Nr.	€/Stück													
90 520 11	*													
Bestell-Nr.	€/Stück													
90 827 41	*													
 <p>Ersatz-Ventileinsatz • Passend zu Fußbodenregulierungseinheit COMBIMIX</p> <table border="1"> <tr> <td>Bestell-Nr.</td> <td>€/Stück</td> </tr> <tr> <td>90 020 02</td> <td>*</td> </tr> </table>	Bestell-Nr.	€/Stück	90 020 02	*	 <p>Ersatz-Flowmeter DN 15 (1/2") • Passend für Verteiler M-6 • 0-5 l/Min.</p> <table border="1"> <tr> <td>Bestell-Nr.</td> <td>€/Stück</td> </tr> <tr> <td>90 807 53</td> <td>*</td> </tr> </table>	Bestell-Nr.	€/Stück	90 807 53	*					
Bestell-Nr.	€/Stück													
90 020 02	*													
Bestell-Nr.	€/Stück													
90 807 53	*													
 <p>Anschlussnippel für Flowmeter DN 15 (1/2") x DN 20 (3/4") Eurokonus • Passend für Verteiler Typ M6</p> <table border="1"> <tr> <td>Bestell-Nr.</td> <td>€/Stück</td> </tr> <tr> <td>90 842 55</td> <td>*</td> </tr> </table>	Bestell-Nr.	€/Stück	90 842 55	*	 <p>Anschlussnippel DN 15 (1/2") x DN 20 (3/4") Eurokonus • Passend für Verteiler M-1,-4,-5,-6</p> <table border="1"> <tr> <td>Bestell-Nr.</td> <td>€/Stück</td> </tr> <tr> <td>90 842 54</td> <td>*</td> </tr> </table>	Bestell-Nr.	€/Stück	90 842 54	*					
Bestell-Nr.	€/Stück													
90 842 55	*													
Bestell-Nr.	€/Stück													
90 842 54	*													

Ersatzfilterkartusche für Zentralstaubsaugeranlage EvenDust

	<p>• Passend für Zentralstaubsauger EvenDust 1260 und 1600 • Material: Polyester auswaschbar • Filterfläche: ca. 8000 cm²</p> <table border="1"> <tr> <td>Bestell-Nr.</td> <td>€/Stück</td> </tr> <tr> <td>72 000 18</td> <td>*</td> </tr> </table>	Bestell-Nr.	€/Stück	72 000 18	*
Bestell-Nr.	€/Stück				
72 000 18	*				

Ersatzteile für Elektromotorische Kugelhähne EMV 110



Elektroantrieb

- Passend für Umschaltventil Rotodivert DN 15 (1/2")- DN 32 (1 1/4")
- Betriebsspannung: 230 V/AC
- Laufzeit/Drehwinkel: 18 s/90°

Bestell-Nr.	€/Stück
90 084 07	*



Mischermotor

- Passend für Mischventil Euromix DN 15 (1/2")- DN 32 (1 1/4")
- Betriebsspannung: 230 V/AC
- Laufzeit/Drehwinkel: 3,5 min/90°

Bestell-Nr.	€/Stück
90 084 25	*



Elektroantrieb

- Passend für elektromotorischen Kugelhahn 110/602, 603- 4230 DN 15 (1/2")- DN 32 (1 1/4")
- Betriebsspannung: 230 V/AC
- Laufzeit/Drehwinkel: 30 s / 90°

Bestell-Nr.	€/Stück
90 084 06	*



Elektroantrieb

- Passend für elektromotorischen Kugelhahn 110/234 DN 20 (3/4")- DN 32 (1 1/4")
- Betriebsspannung: 230 V/AC
- Laufzeit/Drehwinkel: 20 s / 90°

Bestell-Nr.	€/Stück
90 872 09	*



Elektroantrieb

- Passend für elektromotorischen Kugelhahn 110/220 DN 15 (1/2")- DN 32 (1 1/4")
- Betriebsspannung: 230 V/AC
- Laufzeit/Drehwinkel: 30 s / 90°

Bestell-Nr.	€/Stück
90 860 81	*

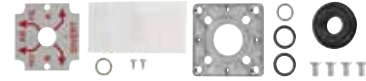

Dichtungssatz

- Passend für Mischventil Euromix/Rotodivert DN 15 (1/2")-DN 32 (1 1/4")

Bestell-Nr.	€/Satz
90 084 14	*



Spindeldichtsatz

- Passend für Elektrokugelhahn 110/602, 603

passend für	Bestell-Nr.	€/Satz
DN 15 (1/2")	90 084 09	*
DN 20 (3/4")-DN 25 (1")	90 084 10	*
DN 20 (3/4")-DN 25 (1")	90 084 11	*



Kugelhahn mit Träger

- Passend für Elektrokugelhahn 110/602

passend für	Bestell-Nr.	€/Stück
DN 15 (1/2")	90 084 26	*
DN 25 (1")	90 084 28	*
DN 32 (1 1/4")	90 084 29	*



Kugelhahn mit Träger

- Passend für Elektrokugelhahn 110/603

passend für	Bestell-Nr.	€/Stück
DN 25 (1")	90 084 32	*
DN 32 (1 1/4")	90 084 33	*



Elektroantrieb

- Passend für elektromotorischen Kugelhahn 110/830 DN 20 (3/4")-DN 25 (1"), ohne Relais
- Betriebsspannung: 230V/AC
- Laufzeit/Drehwinkel: 25 s / 90°

Bestell-Nr.	€/Stück
90 084 03	*



Spindeldichtsatz

- Passend für Elektrokugelhahn 110/700/710/800/801

passend für	Bestell-Nr.	€/Satz
DN 15 (1/2")	90 084 09	*
DN 20 (3/4")-DN 25 (1")	90 084 11	*



Spindeldichtsatz

- Passend für Elektrokugelhahn 110/830 DN 20 (3/4")-DN 25 (1")

Bestell-Nr.	€/Satz
90 084 43	*



Elektroantrieb

- Passend für elektromotorischen Kugelhahn 110/700, 800, 801- 530 DN 15 (1/2")-DN 25 (1") ohne Relais
- Betriebsspannung: 230V/AC
- Laufzeit/Drehwinkel: 30 s / 90°

Bestell-Nr.	€/Stück
90 084 00	*



Kugelhahn mit Träger

- Passend für Elektrokugelhahn 110/800

passend für	Bestell-Nr.	€/Stück
DN 15 (1/2")	90 084 26	*
DN 20 (3/4")	90 084 34	*
DN 25 (1")	90 084 35	*



Spindeldichtsatz

- Passend für Elektrokugelhahn 110/930 DN 50 (2")

Bestell-Nr.	€/Satz
90 084 45	*



Elektroantrieb

- Passend für elektromotorischen Kugelhahn 110/820 DN 32 (1 1/4")-DN 50 (2")
- Betriebsspannung: 230V/AC
- Laufzeit/Drehwinkel: 105 s / 90°

Ausführung	Bestell-Nr.	€/Stück
Ohne Relais	90 084 02	*

- Passend für elektromotorischen Kugelhahn 110/930 DN 32 (1 1/4")-DN 50 (2") ohne Relais
- Betriebsspannung: 230V/AC
- Laufzeit/Drehwinkel: 105 s / 90°

Bestell-Nr.	€/Stück
90 084 23	*















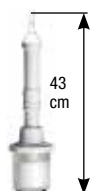











passendes Montagewerkzeug für Spindeldichtungssatz





















Typ	Größe	Bestell-Nr.	€/Stück
602/800 DN 20, DN 25/603/801 DN 20, DN 25	DN 20 (3/4")-DN 25 (1")	90 084 10	*
700 DN 15/800 DN 15/801 DN 15/710 DN 15/602/800 DN 15/603/801 DN 15	DN 15 (1/2")	90 084 09	*
700 DN 20, DN 25/800 DN 20, DN 25/801 DN 20, DN 25/710 DN 20, DN 25/602 DN 32/603 DN 32	DN 32 (1 1/4")	90 084 11	*
830 DN 20, DN 25	2	90 084 43	*
930 DN 50	1	90 084 45	*
Dichtungssatz für Rotodivert und Euromix MV 120 DN 15-32	ohne	90 084 14	*
Montagewerkzeug für DN 15-25 und Comp. DN 32	2	90 084 12	*
Montagewerkzeug für DN 32-50 (EMV 820+930)	1	90 084 13	*

* Unsere tagesaktuellen Preise finden Sie auf www.weinmann-schanz.de

Umrüstung älterer Unterputz-Spülkästen auf Betätigungsplatte Geberit Tinline/200F (2-Mengen Start/Stop)

Betätigungsplatten/ Schutzplatten	Heberglocke	Baujahr (Bj.)	Umbau-Set	Betätigungsplatten															
	 29,5 cm	1964-67	 • Start/Stop • Ref.-Nr.: 215.420.00.1 Bestell-Nr. €/Set 93 113 28 *	 Drückerplatte 200F • 1-Mengen (Start/Stopp)															
	 43 cm	1965-67	 • Start/Stopp • Ref.-Nr.: 215.421.00.1 Bestell-Nr. €/Set 93 946 80 *		<table border="1"> <thead> <tr> <th>Ref.-Nr.</th> <th>Farbe</th> <th>Bestell-Nr.</th> <th>€/Stück</th> </tr> </thead> <tbody> <tr> <td>115.222.11.1</td> <td>weiß</td> <td>93 705 68</td> <td>*</td> </tr> <tr> <td>115.222.46.1</td> <td>seidenglanz verchromt</td> <td>93 705 69</td> <td>*</td> </tr> </tbody> </table>	Ref.-Nr.	Farbe	Bestell-Nr.	€/Stück	115.222.11.1	weiß	93 705 68	*	115.222.46.1	seidenglanz verchromt	93 705 69	*		
Ref.-Nr.	Farbe	Bestell-Nr.	€/Stück																
115.222.11.1	weiß	93 705 68	*																
115.222.46.1	seidenglanz verchromt	93 705 69	*																
	 37 cm	1967-78	 • Start/Stopp • Ref. Nr.: 215.423.00.1 Bestell-Nr. €/Set 93 113 08 *	 Drückerplatte 200F • 1-Mengen (Start/Stopp)															
	 30,5 cm	1970-74	 • Start/Stopp • Ref. Nr.: 215.422.00.1 Bestell-Nr. €/Set 93 113 23 *		<table border="1"> <thead> <tr> <th>Ref.-Nr.</th> <th>Farbe</th> <th>Bestell-Nr.</th> <th>€/Stück</th> </tr> </thead> <tbody> <tr> <td>115.222.11.1</td> <td>weiß</td> <td>93 705 68</td> <td>*</td> </tr> <tr> <td>115.222.46.1</td> <td>seidenglanz verchromt</td> <td>93 705 69</td> <td>*</td> </tr> </tbody> </table>	Ref.-Nr.	Farbe	Bestell-Nr.	€/Stück	115.222.11.1	weiß	93 705 68	*	115.222.46.1	seidenglanz verchromt	93 705 69	*		
Ref.-Nr.	Farbe	Bestell-Nr.	€/Stück																
115.222.11.1	weiß	93 705 68	*																
115.222.46.1	seidenglanz verchromt	93 705 69	*																
  Schutzplatte	 31,8 cm	1978-87	 • 2-Mengen • Ref. Nr.: 240.835.00.1 Bestell-Nr. €/Set 93 113 05 *	 Betätigungsplatte Tinline 30 • 2-Mengen															
	 31,8 cm	1967-78	 • Start/Stopp • Ref. Nr.: 240.026.00.1 Bestell-Nr. €/Stück 93 113 19 *		<table border="1"> <thead> <tr> <th>Ref.Nr.</th> <th>Farbe</th> <th>Bestell-Nr.</th> <th>€/Stück</th> </tr> </thead> <tbody> <tr> <td>115.899.K.J.1</td> <td>weiß</td> <td>93 154 85</td> <td>*</td> </tr> <tr> <td>115.899.KN.1</td> <td>hochglanz verchromt</td> <td>93 154 86</td> <td>*</td> </tr> <tr> <td></td> <td>hochglanz verchromt</td> <td></td> <td></td> </tr> </tbody> </table>	Ref.Nr.	Farbe	Bestell-Nr.	€/Stück	115.899.K.J.1	weiß	93 154 85	*	115.899.KN.1	hochglanz verchromt	93 154 86	*		hochglanz verchromt
Ref.Nr.	Farbe	Bestell-Nr.	€/Stück																
115.899.K.J.1	weiß	93 154 85	*																
115.899.KN.1	hochglanz verchromt	93 154 86	*																
	hochglanz verchromt																		
 Schutzplatte	 37 cm	1967-78	 • Start/Stopp • Ref. Nr.: 215.423.00.1 Bestell-Nr. €/Set 93 113 08 *	 Drückerplatte 200F • 1-Mengen (Start/Stopp)															
	 37 cm	1967-78	 • Start/Stopp • Ref. Nr.: 215.423.00.1 Bestell-Nr. €/Set 93 113 08 *		<table border="1"> <thead> <tr> <th>Ref.-Nr.</th> <th>Farbe</th> <th>Bestell-Nr.</th> <th>€/Stück</th> </tr> </thead> <tbody> <tr> <td>115.222.11.1</td> <td>weiß</td> <td>93 705 68</td> <td>*</td> </tr> <tr> <td>115.222.46.1</td> <td>seidenglanz verchromt</td> <td>93 705 69</td> <td>*</td> </tr> </tbody> </table>	Ref.-Nr.	Farbe	Bestell-Nr.	€/Stück	115.222.11.1	weiß	93 705 68	*	115.222.46.1	seidenglanz verchromt	93 705 69	*		
Ref.-Nr.	Farbe	Bestell-Nr.	€/Stück																
115.222.11.1	weiß	93 705 68	*																
115.222.46.1	seidenglanz verchromt	93 705 69	*																

Umrüstung älterer Unterputz-Spülkästen auf Betätigungsplatte Geberit Twinline/200F

Betätigungsplatten/ Schutzplatten	Heberglocke	Baujahr (Bj.)	Umbau-Set	Betätigungsplatten												
 Schutzplatte	 31,8 cm	1978-87	 <ul style="list-style-type: none"> • 2-Mengen • Ref. Nr.: 240.835.00.1 Bestell-Nr. €/Set 93 113 05 *	 Betätigungsplatte Twinline 30 • 2-Mengen <table border="1"> <thead> <tr> <th>Ref.Nr.</th> <th>Farbe</th> <th>Bestell-Nr.</th> <th>€/Stück</th> </tr> </thead> <tbody> <tr> <td>115.899.KJ.1</td> <td>weiß hochglanz verchromt</td> <td>93 154 85</td> <td>*</td> </tr> <tr> <td>115.899.KN.1</td> <td>mattverchromt hochglanz verchromt</td> <td>93 154 86</td> <td>*</td> </tr> </tbody> </table>	Ref.Nr.	Farbe	Bestell-Nr.	€/Stück	115.899.KJ.1	weiß hochglanz verchromt	93 154 85	*	115.899.KN.1	mattverchromt hochglanz verchromt	93 154 86	*
Ref.Nr.	Farbe	Bestell-Nr.	€/Stück													
115.899.KJ.1	weiß hochglanz verchromt	93 154 85	*													
115.899.KN.1	mattverchromt hochglanz verchromt	93 154 86	*													
 Schutzplatte	 31,8 cm	1975-86 1967-78	 <ul style="list-style-type: none"> • Start/Stop • Ref. Nr.: 240.026.00.1 Bestell-Nr. €/Stück 93 113 19 *	 Drückerplatte 200F • 1-Mengen (Start/Stop) <table border="1"> <thead> <tr> <th>Ref.-Nr.</th> <th>Farbe</th> <th>Bestell-Nr.</th> <th>€/Stück</th> </tr> </thead> <tbody> <tr> <td>115.222.11.1</td> <td>weiß</td> <td>93 705 68</td> <td>*</td> </tr> <tr> <td>115.222.46.1</td> <td>seidenglanz verchromt</td> <td>93 705 69</td> <td>*</td> </tr> </tbody> </table>	Ref.-Nr.	Farbe	Bestell-Nr.	€/Stück	115.222.11.1	weiß	93 705 68	*	115.222.46.1	seidenglanz verchromt	93 705 69	*
Ref.-Nr.	Farbe	Bestell-Nr.	€/Stück													
115.222.11.1	weiß	93 705 68	*													
115.222.46.1	seidenglanz verchromt	93 705 69	*													
 Schutzplatte	 31,8 cm	1978-87	 <ul style="list-style-type: none"> • 2-Mengen • Ref. Nr.: 240.835.00.1 Bestell-Nr. €/Set 93 113 05 *	 Betätigungsplatte Twinline 30 • 2-Mengen <table border="1"> <thead> <tr> <th>Ref.Nr.</th> <th>Farbe</th> <th>Bestell-Nr.</th> <th>€/Stück</th> </tr> </thead> <tbody> <tr> <td>115.899.KJ.1</td> <td>weiß hochglanz verchromt</td> <td>93 154 85</td> <td>*</td> </tr> <tr> <td>115.899.KN.1</td> <td>mattverchromt hochglanz verchromt</td> <td>93 154 86</td> <td>*</td> </tr> </tbody> </table>	Ref.Nr.	Farbe	Bestell-Nr.	€/Stück	115.899.KJ.1	weiß hochglanz verchromt	93 154 85	*	115.899.KN.1	mattverchromt hochglanz verchromt	93 154 86	*
Ref.Nr.	Farbe	Bestell-Nr.	€/Stück													
115.899.KJ.1	weiß hochglanz verchromt	93 154 85	*													
115.899.KN.1	mattverchromt hochglanz verchromt	93 154 86	*													
 Schutzplatte			 <div style="border: 1px solid blue; padding: 5px;"> Kein Umrüstsatz erforderlich. Passende Ersatzteile UP 130, 110.800 finden Sie auf Seite 378. </div>													
 Schutzplatte	 31,5 cm	1988-97	 <ul style="list-style-type: none"> • 2-Mengen • Ref. Nr.: 240.515.00.2 Bestell-Nr. €/Set 93 113 10 *	 Betätigungsplatte Twinline 30 • 2-Mengen <table border="1"> <thead> <tr> <th>Ref.Nr.</th> <th>Farbe</th> <th>Bestell-Nr.</th> <th>€/Stück</th> </tr> </thead> <tbody> <tr> <td>115.899.KJ.1</td> <td>weiß hochglanz verchromt</td> <td>93 154 85</td> <td>*</td> </tr> <tr> <td>115.899.KN.1</td> <td>mattverchromt hochglanz verchromt</td> <td>93 154 86</td> <td>*</td> </tr> </tbody> </table>	Ref.Nr.	Farbe	Bestell-Nr.	€/Stück	115.899.KJ.1	weiß hochglanz verchromt	93 154 85	*	115.899.KN.1	mattverchromt hochglanz verchromt	93 154 86	*
Ref.Nr.	Farbe	Bestell-Nr.	€/Stück													
115.899.KJ.1	weiß hochglanz verchromt	93 154 85	*													
115.899.KN.1	mattverchromt hochglanz verchromt	93 154 86	*													
 Schutzplatte			 <div style="border: 1px solid blue; padding: 5px;"> Kein Umrüstsatz erforderlich. Passende Ersatzteile UP 130, 110.800 finden Sie auf Seite 378. </div>	 Befestigungsrahmen einzeln • Ref. Nr.: 240.068.00.1 <table border="1"> <thead> <tr> <th>Bestell-Nr.</th> <th>€/Stück</th> </tr> </thead> <tbody> <tr> <td>93 977 67</td> <td>*</td> </tr> </tbody> </table>	Bestell-Nr.	€/Stück	93 977 67	*								
Bestell-Nr.	€/Stück															
93 977 67	*															

Ersatzteile für Unterputz-Spülkasten

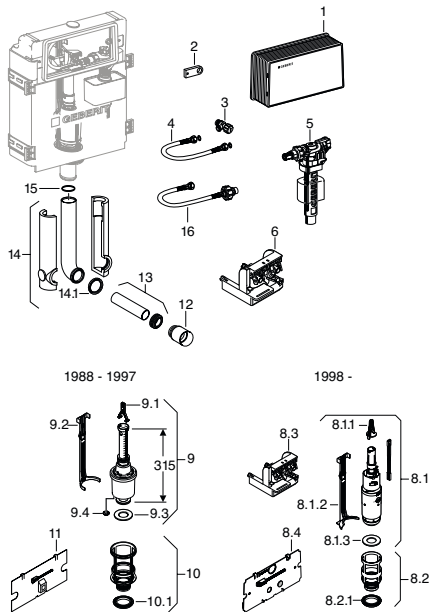

• Passend für Twinline Unterputzspülkasten (UP 130, 110.800) Baujahr ab 1988

- **Erkennungsmerkmale:**
 - Serviceöffnung 29,5 x 15,5 cm
 - PA Nummer I/IX2761/1

Position	Typ	Bestell-Nr.	€/Stück
3	Eckventil zu UP-Spk	93 113 93	*
4	Panzerschlauch DN 8, 2 Mutter DN 10 3/8" Länge 28,5 cm	93 113 39	*
5	Unterputz Füllventil	93 018 95	*
6 / 8.3	Lagerbock für Spülgarnitur Impuls	93 946 81	*
8.1	Heberglocke für Spk Betätigung von vorne ab Bj. 1988	93 113 09	*
8.1.1	Bügel zu Spülventil	93 114 00	*
8.1.2	Niederhalter für Spülgarnitur Impuls	93 946 82	*
8.1.3	Flachdichtung für Spülventil	93 113 14	*
8.2	Bassin zu Geberit Spülventil und Geberit UP Spk Typ Airline	93 113 96	*
8.2.1	Dichtung zu Bassin vor 2008	93 977 52	*
8.4	Schutzplatte zu Twinline UP-Spk	93 946 83	*
9	Heberglocke Universal für UP-Spk	93 113 07	*
9.2	Niederhalter für UP-Spk Betätigung vorne	93 946 84	*
10	Bassin mit Dichtung für UP-Spk 110.620, 10.400 und 800	93 113 27	*
10.1	Profildichtung zu Bassin	93 977 53	*
11	Schutzplatte zu UP-Spk ab Modell 1988	93 946 85	*
14.1	Lippendichtung d45, zu Spülrohr	93 113 59	*

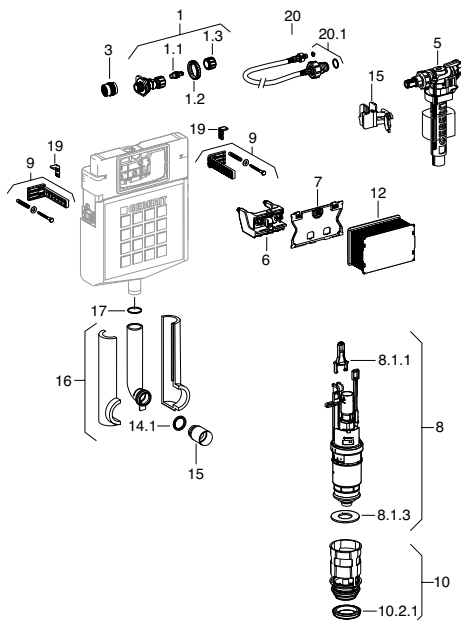

• Passend für Sigma Unterputzspülkasten 12 cm (UP300) Baujahr 2001-2008

- **Erkennungsmerkmale:**
 - Serviceöffnung 22 x 14 cm

Position	Typ	Bestell-Nr.	€/Stück
1	Wasseranschl. zu UP-SPK Sigma, 12 cm und Kappa, 15 cm	93 921 90	*
1.2	Kontermutter	93 040 93	*
5	Unterputz Füllventil	93 018 95	*
6	Lagerbock, zu Sigma UP-SPK 12 cm UP320	93 946 87	*
7	Schutzplatte zu Sigma UP-SPK, 12 cm	93 946 88	*
8	Heberglocke für UP-SPK 2-Mengen-Spülung	93 113 45	*
8.1.1	Bügel zu Spülventil	93 114 00	*
8.1.3	Flachdichtung für Spülventil	93 113 14	*
o. Abb.	Bassin, zu Geberit UP-SPK (ab Bj. 2002)	93 946 89	*
o. Abb.	Profildichtung für Bassin (ab Bj. 2008)	93 159 96	*
14.1	Lippendichtung d45, zu Spülrohr	93 113 59	*
15	Halteklammer	93 946 90	*
20	Panzerschlauch zu Sigma UP-SPK 12 cm	93 946 86	*

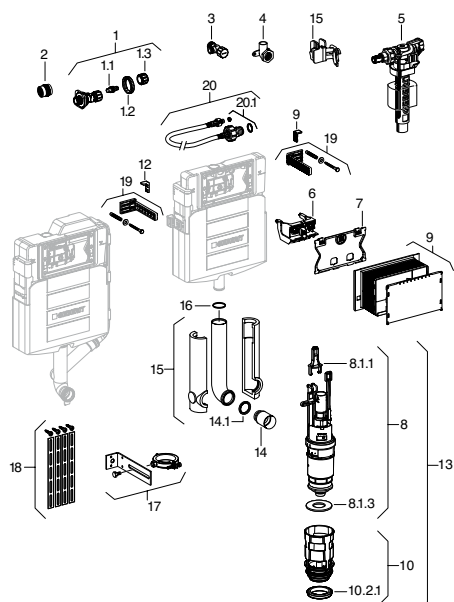

• Passend für Sigma Unterputzspülkasten 12 cm (UP320) Baujahr ab 2008

- **Erkennungsmerkmale:**
 - Serviceöffnung 22 x 14 cm

Position	Typ	Bestell-Nr.	€/Stück
1	Wasseranschl. zu UP-SPK Sigma, 12 cm und Kappa, 15 cm	93 921 90	*
1.2	Kontermutter	93 040 93	*
5	Unterputz Füllventil	93 018 95	*
6	Lagerbock, zu Sigma UP-SPK 12 cm UP320	93 946 87	*
7	Schutzplatte zu Sigma UP-SPK, 12 cm	93 946 88	*
8	Heberglocke für UP-SPK 2-Mengen-Spülung	93 113 45	*
8.1.1	Bügel zu Spülventil	93 114 00	*
8.1.3	Flachdichtung für Spülventil	93 113 14	*
9	Bauschutz zu Sigma UP-SPK	93 946 91	*
o. Abb.	Bassin, zu Geberit UP-SPK (ab Bj. 2002)	93 946 89	*
o. Abb.	Profildichtung für Bassin (ab Bj. 2008)	93 159 96	*
14.1	Lippendichtung d45, zu Spülrohr	93 113 59	*
15	Halteklammer	93 946 90	*
20	Panzerschlauch zu Sigma UP-SPK 12 cm	93 946 86	*

Ersatzteile für Unterputz-Spülkasten

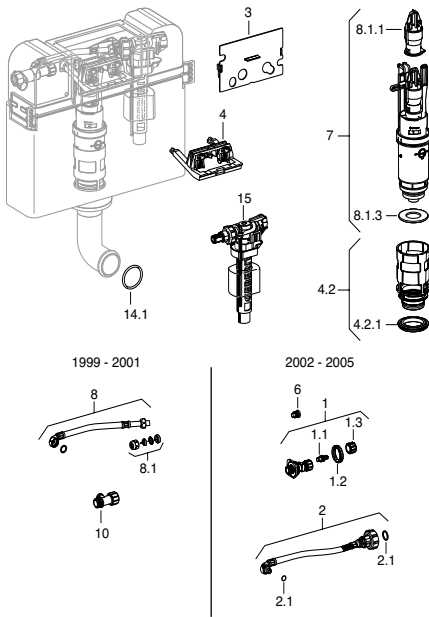

- **Passend für Kappa Unterputzspülkasten 15 cm (UP120, Artline) Baujahr 1999 - 2006**
- **Erkennungsmerkmale:**
- Serviceöffnung 18 x 11 cm

Position	Typ	Bestell-Nr.	€/Stück
1	Wasseranschl. zu UP-SPK Sigma, 12 cm und Kappa, 15 cm	93 921 90	*
1.2	Kontermutter	93 040 93	*
2	Panzerschlauch zu Kappa UP-SPK, 15 cm	93 946 95	*
3	Schutzplatte zu Kappa UP-SPK, 15cm	93 946 96	*
4	Lagerbock zu Artline UP-SPK	93 946 98	*
4.2	Bassin, zu Geberit UP-SPK (ab Bj. 2002)	93 946 89	*
4.2.1	Profildichtung für Bassin (ab Bj. 2008)	93 159 96	*
7	Spülventil Kappa UP-SPK 15 cm	93 946 99	*
8	Panzerschlauch Bj. 1999-2001	93 977 45	*
8.1.1	Bügel zu Spülventil	93 114 00	*
8.1.3	Flachdichtung für Spülventil	93 113 14	*
13	Aufputz Füllventil	93 018 96	*
14.1	Lippendichtung d45, zu Spülrohr	93 113 59	*

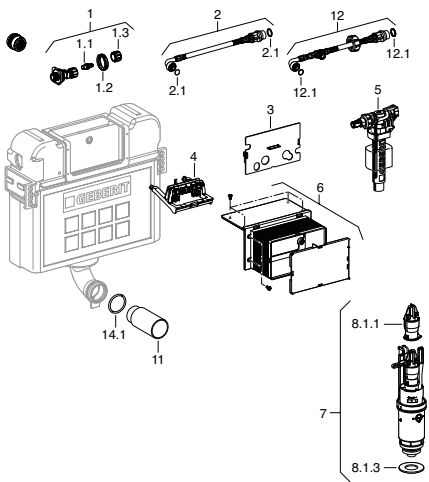

- **Passend für Kappa Unterputzspülkasten 15 cm (UP200) Baujahr ab 2006**
- **Erkennungsmerkmale:**
- Serviceöffnung 18 x 11 cm

Position	Typ	Bestell-Nr.	€/Stück
1	Wasseranschl. zu UP-SPK Sigma, 12 cm und Kappa, 15 cm	93 921 90	*
1.2	Kontermutter	93 040 93	*
2	Panzerschlauch zu Kappa UP-SPK, 15 cm	93 946 95	*
3	Schutzplatte zu Kappa UP-SPK, 15cm	93 946 96	*
4	Lagerbock, zu Kappa UP-SPK, 15 cm	93 946 97	*
5	Unterputz Füllventil	93 018 95	*
6	Bauschutz zu Kappa UP-SPK	93 947 84	*
7	Spülventil Kappa UP-SPK 15 cm	93 946 99	*
8.1.1	Bügel zu Spülventil	93 114 00	*
8.1.3	Flachdichtung für Spülventil	93 113 14	*
o. Abb.	Bassin, zu Geberit UP-SPK (ab Bj. 2002)	93 946 89	*
o. Abb.	Profildichtung für Bassin (ab Bj. 2008)	93 159 96	*
14.1	Lippendichtung d45, zu Spülrohr	93 113 59	*

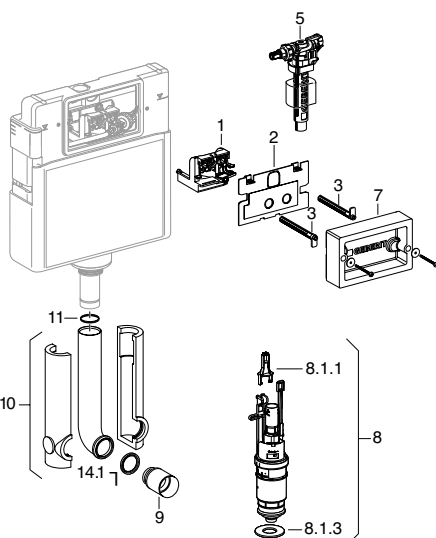

- **Passend für Delta Unterputzspülkasten 12 cm (UP100) Baujahr ab 2005**
- **Erkennungsmerkmale:**
- Serviceöffnung 22 x 14 cm

Position	Typ	Bestell-Nr.	€/Stück
1	Lagerbock für Delta UP-SPK	93 946 92	*
2	Schutzplatte zu Delta UP-SPK	93 946 93	*
3	Drückerstangenset zu BetPl. Delta20	93 946 94	*
5	Unterputz Füllventil	93 018 95	*
8	Heberglocke für UP-SPK 2-Mengen-Spülung	93 113 45	*
8.1.1	Bügel zu Spülventil	93 114 00	*
8.1.3	Flachdichtung für Spülventil	93 113 14	*
o. Abb.	Bassin, zu Geberit UP-SPK (ab Bj. 2002)	93 946 89	*
o. Abb.	Profildichtung für Bassin (ab Bj. 2008)	93 159 96	*
14.1	Lippendichtung d45, zu Spülrohr	93 113 59	*

Ersatzteile für Unterputz-Spülkasten

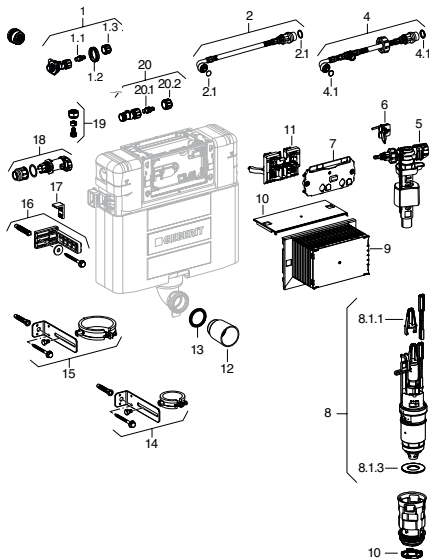

- Passend für Omega Unterputzspülkasten Baujahr 2014
- Erkennungsmerkmale:
- Serviceöffnung (18 x 11 cm)

Position	Typ	Bestell-Nr.	€/Stück
1	Wasseranschl. zu UP-SPK Sigma, 12 cm und Kappa, 15 cm	93 921 90	*
1.2	Kontermutter	93 040 93	*
2	Panzerschlauch zu Kappa UP-SPK, 15 cm	93 946 95	*
5	Unterputz Füllventil	93 018 95	*
6	Befestigungsclip Füllventil Omega-12	93 968 86	*
7	Schutzplatte für Omega UP-SPK 12cm	93 968 87	*
8	Spülventil und Bassin zu Omega UP-SPK	93 968 91	*
8.1.1	Bügel zu Spülventil	93 114 00	*
8.1.3	Flachdichtung für Spülventil	93 113 14	*
9	UP-SPBauschutz für Omega K 12cm	93 968 89	*
10	Einsteckplatte für Omega UP-SPK 12cm	93 968 90	*
o. Abb.	Profildichtung für Bassin (ab Bj. 2008)	93 159 96	*
11	Lagerbock für Omega UP-SPK 12cm	93 968 88	*

Ersatzteile für Betätigungsplatten

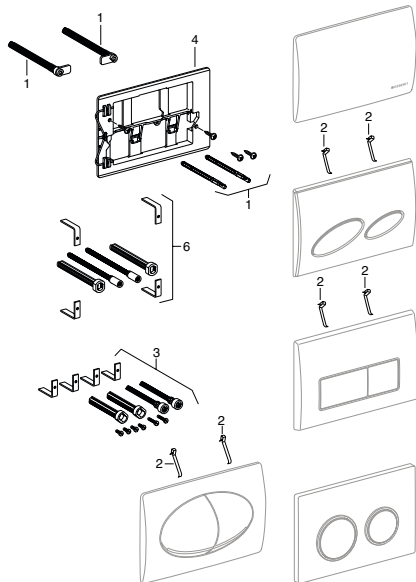

- Passend für 2-Mengen-Spülung (UP120/UP200) Baujahr ab 1998
- Passend für Artline, Kappa

Position	Typ	Bestell-Nr.	€/Stück
1	Drückerstangenset zu UP-Spk 200	93 947 00	*
2	Feder zu Betätigungsplatte	93 113 56	*
3	Verlängerungsset zu Sigma und Kappa UP-Spk	93 113 32	*

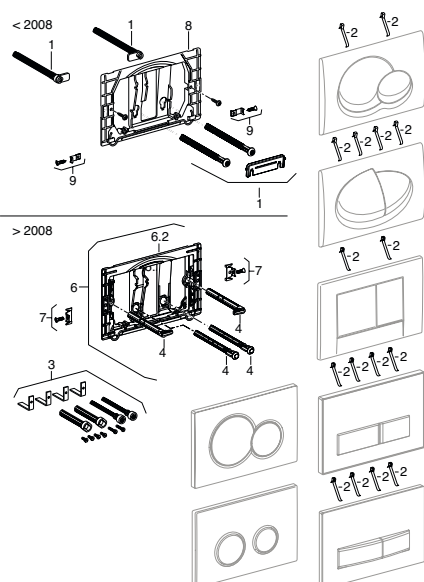

- Passend für 2-Mengen-Spülung Baujahr ab 2001
- Passend für Samba, Bolero, Twist, Sigma01, Sigma20, Sigma50

Position	Typ	Bestell-Nr.	€/Stück
1	Drückerstangenset zu BetPl. UP-SPK 300, bis Bj. 03/2008	93 947 01	*
2	Feder zu Betätigungsplatte	93 113 56	*
3	Verlängerungsset zu Sigma und Kappa UP-Spk	93 113 32	*
4	Drückerstangenset zu BetPl. UP-SPK 320, ab Bj. 2008	93 947 02	*

Ersatzteile für Aufputz-Spülkasten

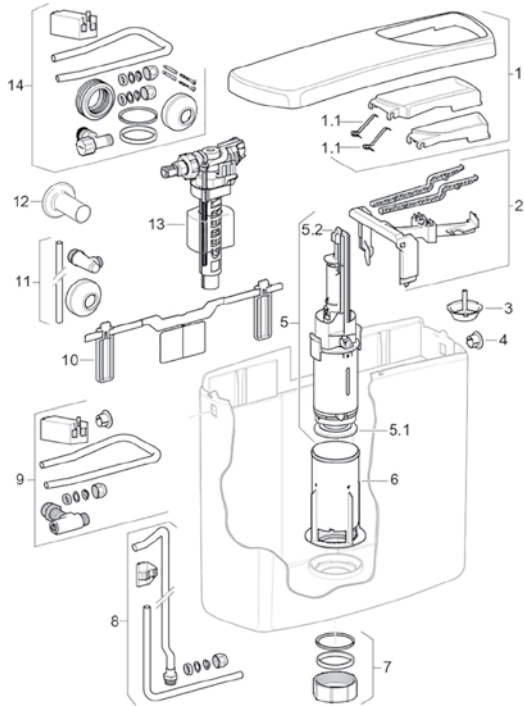

für AP 140 (2-Mengen Taste) ab Baujahr 1998

Position	Typ	Ref.Nr.	Bestell-Nr.	€/Stück
1	Spülkastendeckel weiß mit Tasten komplett	240.425.11.1	93 107 97	*
1.1	Feder zu Betätigungsplatte	813.514.00.1	93 113 56	*
2	Konsole mit Betätigungshebel	240.426.00.1	93 107 87	*
4	Verschlusszapfen weiß (VPE 2)	816.803.11.1	93 107 88	*
5	Spülventil zu AP 140	240.428.00.1	93 113 41	*
o. Abb.	Flachdichtung für Spülventil	816.418.00.1	93 113 14	*
8	Bügel zu Spülventil	241.167.00.1	93 114 00	*
6	Bassin zu Spülventil	240.429.00.1	93 107 89	*
7	Überwurfmutter für Spülbogen	240.431.11.1	93 107 90	*
10	Aufhängung	240.430.00.1	93 107 91	*
13	Aufputz Füllventil	240.700.00.1	93 018 96	*
14	Montagezubehör komplett	216.732.00.1	93 107 92	*

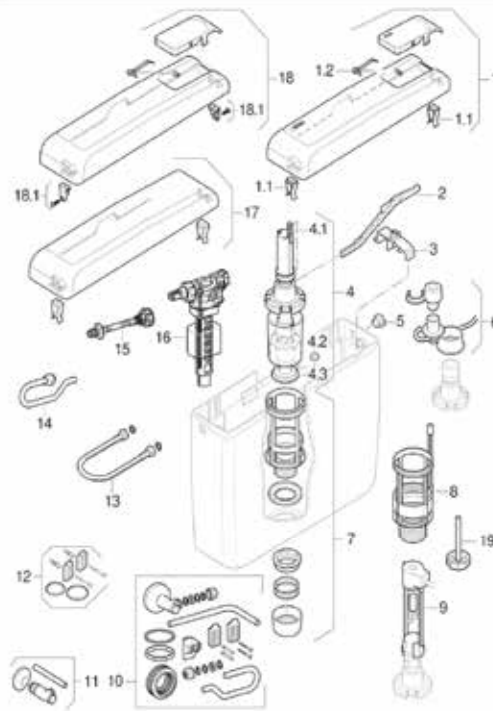

für AP 127 (Start/Stop Taste) ab Baujahr 1983

Position	Typ	Ref.Nr.	Bestell-Nr.	€/Stück
1	Spülkastendeckel weiß	215.430.11.1	93 161 05	*
1.1	Deckelklammern 2 Stk.	294.821.00.1	93 161 04	*
1.2	Feder zu Betätigungsplatte	813.514.00.1	93 113 56	*
2	Betätigungshebel	813.759.11.1	93 161 06	*
3	Hebellager	813.760.93.1	93 161 07	*
4	Spülventil	240.113.00.1	93 113 13	*
o. Abb.	Bügel zu Spülventil	241.167.00.1	93 114 00	*
o. Abb.	Flachdichtung für Spülventil	816.418.00.1	93 113 14	*
5	Verschlusszapfen weiß (VPE 2)	816.803.11.1	93 107 88	*
7	Bassin	215.026.11.1	93 161 08	*
10	Montagezubehör mit Eckventil	288.585.21.1	93 161 09	*

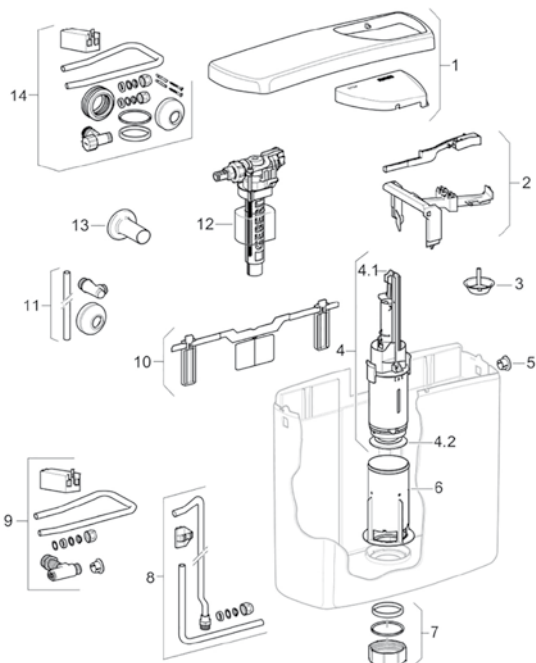

für AP 140 (Start/Stop Taste) ab Baujahr 1998

Position	Typ	Ref.Nr.	Bestell-Nr.	€/Stück
1	Spülkastendeckel weiß mit Taste komplett	240.947.11.1	93 107 96	*
2	Konsole mit Betätigungshebel	240.948.00.1	93 107 93	*
4	Spülventil Start/Stop	240.950.00.1	93 107 94	*
8	Bügel zu Spülventil	241.167.00.1	93 114 00	*
o. Abb.	Flachdichtung für Spülventil	816.418.00.1	93 113 14	*
5	Verschlusszapfen weiß (VPE 2)	816.803.11.1	93 107 88	*
6	Bassin zu Spülventil	240.429.00.1	93 107 89	*
7	Überwurfmutter für Spülbogen	240.431.11.1	93 107 90	*
10	Aufhängung	240.430.00.1	93 107 91	*
12	Aufputz Füllventil	240.700.00.1	93 018 96	*
14	Montagezubehör komplett	216.732.00.1	93 107 92	*

Ersatzteile für Geberit AquaClean Mera ab BJ 2015

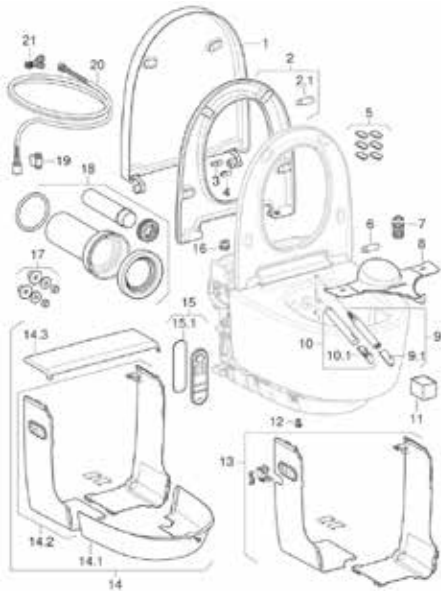

Position	Typ	Bestell-Nr.	€/Stück
9.1	Duschdüse weiß	93 162 52	*
10.1	Föhndüse	93 162 53	*
11	Keramikwabenfilter Typ 3	93 162 54	*
8	Spritzschutz	93 162 55	*

Ersatzteile für Urinalsteuerung

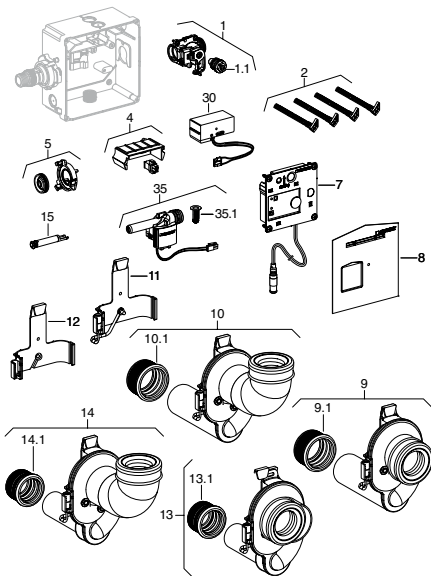

mit elektronischer Spülauslösung, Netzbetrieb, verdeckt

• **Erkennungsmerkmale:**

- Modellname: Hy Tronic
- Abdeckplatte: 13 x 13cm
- Baujahr ab 2009

• **Passend zu Referenz:**

- 116.009.00.1
- 116.010.00.1

Position	Typ	Ref.Nr.	Bestell-Nr.	€/Stück
30	Netzteil	241.944.00.1	93 977 23	*
35	Magnetventil	241.946.00.1	93 977 08	*
7	Elektronikmodul	242.154.00.1	93 977 35	*
9	Geruchsverschluss mit Sensor Abgang waagrecht	242.150.00.1	93 977 38	*

mit elektronischer Spülauslösung, Netzbetrieb/Batteriebetrieb

• **Erkennungsmerkmale:**

- Modellname: Hy Tronic,HyBasic
- Abdeckplatte: 16 x 16cm

• **Passend zu Referenz:**

-115.825.00.1	-115.802.46.1	-115.802.EP.1	-115.804.CG.1
-115.817.11.1	-115.826.00.1	-115.804.11.1	-115.804.EP.1
-115.817.46.1	-115.802.46.1	-115.804.21.1	-115.804.HC.1
-115.804.HC.1	-115.802.CG1	-115.804.46.1	

Position	Typ	Ref.Nr.	Bestell-Nr.	€/Stück
3.3	IR-Elektronik zu UR-Strg. mit elektronischer Spülauslösung	240.524.00.1	93 113 12	*
4	Magnetventil UR-Strg. 7 V bajonet	240.523.00.1	93 113 04	*
5	Netzteil UR-Steuerung 230 V/12 V/DC	240.531.00.1	93 113 34	*
6	Blockbatterie	-	62 073 96	*
7	Wasserteil (als Ersatz für graues Teil)	240.517.00.1	93 113 65	*
7	Wasserteil (als Ersatz für schwarzes Teil)	240.035.00.1	93 977 21	*
25	Batteriefach	241.945.00.1	93 977 57	*

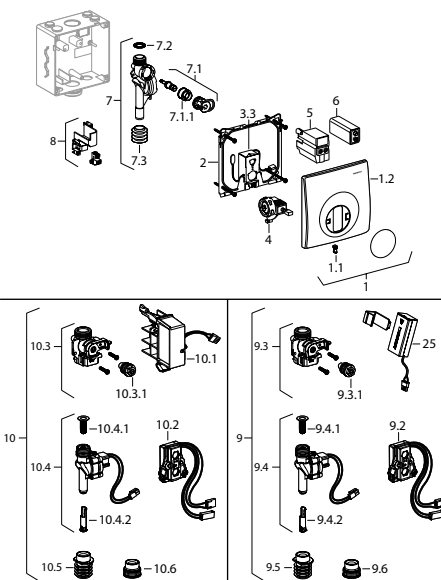

Ersatzteile für Urinalsteuerung

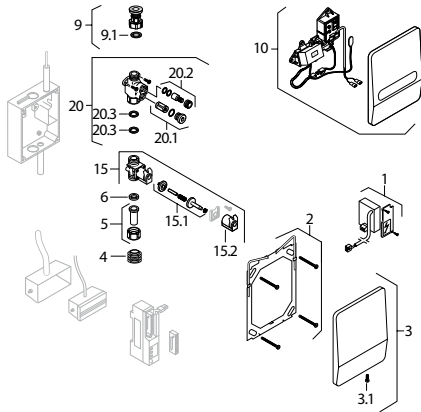

Radar/Netz, zu HyTronic Highline

• **Erkennungsmerkmale:**

- Abdeckplatte: 18 x 21 cm

• **Passend zu Referenz:**

- 115.670.00.1 - 115-566.00.1 - 457.670.00.1 - 461.670.00.1

Position	Typ	Ref.Nr.	Bestell-Nr.	€/Stück
1	Transformator für Urinal 230 V	243.009.00.1	93 113 69	*
2	Befestigungsplatte zu Geberit Urinalsteuerung Highline	243.047.00.1	93 977 32	*
10	Umbauset IR mit Abdeckkappe für Urinalsteuerung elektronisch Highline	240.841.00.1	93 113 11	*
15	Magnetventil UR-Stg 24 V Highline	240.803.00.1	93 113 15	*
20	Absperrventil	243.005.00.1	93 113 82	*

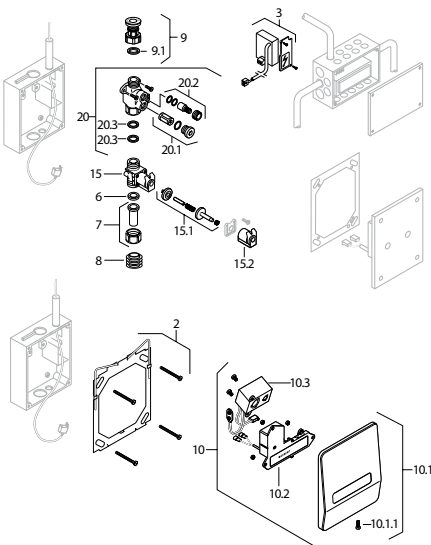

Infrarot/Netz, zu HyTronic Highline

• **Erkennungsmerkmale:**

- Abdeckplatte: 18 x 21 cm

• **Passend zu Referenz:**

- 115.405.00.1, Baujahr 1980-1984 - 142.050.00.1, Baujahr 1983-1993 - 142-055.00-1, Baujahr 1983-1993

Position	Typ	Ref.Nr.	Bestell-Nr.	€/Stück
10	Umbauset IR mit Abdeckkappe für Urinalsteuerung elektronisch Highline	240.841.00.1	93 113 11	*
15	Magnetventil UR-Stg 24 V Highline	240.803.00.1	93 113 15	*
20	Absperrventil	243.005.00.1	93 113 82	*

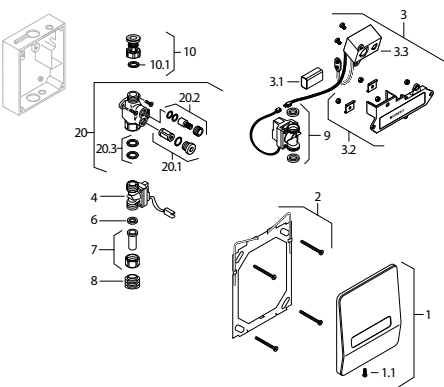

Infrarot/Batterie, zu HyTronic Highline

• **Erkennungsmerkmale:**

- Abdeckplatte: 18 x 21 cm

• **Passend zu Referenz:**

- 115.580.00.1, Baujahr 1994-1998 - 115.580.BM.1, Baujahr 1994-1998 - 142.065.00.1, Baujahr 1989-1995
- 115.580.11.1, Baujahr 1994-1998 - 115.552.00.1, Baujahr 1989-1995

Position	Typ	Ref.Nr.	Bestell-Nr.	€/Stück
1	Abdeckplatte Highline	240.043.00.1	93 977 54	*
3.3	IR-Elektronik zu UR-Strg. mit elektronischer Spülauslösung	240.524.00.1	93 113 12	*
4	Magnetventil UR-Stg IR 5 V Tamaro	240.343.00.1	93 113 25	*
4	Magnetventil UR-Stg IR 12 V Highline (bei Ref.-Nr.: 115.552.00.1 und 142.065.00.1)	240.142.00.1	93 113 60	*
10	Batteriesatz UR-IRB 115.552	240.143.00.1	93 113 47	*
20	Absperrventil	243.005.00.1	93 113 82	*

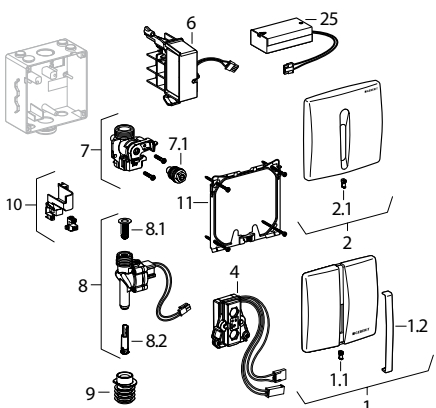

mit elektronischer Spülauslösung, Netzbetrieb, Basic

• **Passend zu Referenz:**

- 115.802.11.5, Baujahr 2013 - 115.804.46.5, Baujahr 2013
- 115.802.46.5, Baujahr 2013 - 115.817.11.5, Baujahr 2013
- 115.804.11.5, Baujahr 2013 - 115.817.46.5, Baujahr 2013

Position	Typ	Ref.Nr.	Bestell-Nr.	€/Stück
1	Abdeckplatte aus Zinkdruckguss zu UR-Stg IR weiß-alpin	240.560.11.1	93 977 14	*
1	Abdeckplatte aus Zinkdruckguss zu UR-Stg IR mattverchromt	240.560.46.1	93 977 18	*
11	Befestigungsrahmen zu Geberit Urinalsteuerung Basic	240.521.00.1	93 977 39	*
25	Batteriefach	241.945.00.1	93 977 57	*

Ersatzteile für Urinalsteuerung

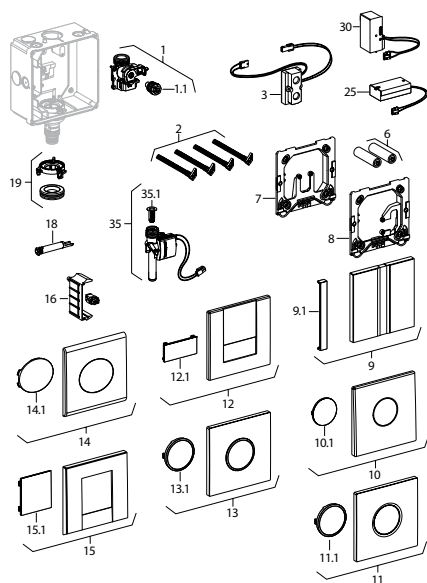

mit elektronischer Spülauslösung, Netzbetrieb/Batteriebetrieb

• **Erkennungsmerkmale:**

- Abdeckplatte 13 x 13 cm
- Modellname: HyTronic

• Baujahr ab 2009

• Passend zu Referenz:

- 116.021.11.1	- 116.022.21.1	- 116.025.KJ.1	- 116.031.11.1
- 116.021.11.5	- 116.022.46.1	- 116.025.KK.1	- 116.031.11.5
- 116.021.21.1	- 116.023.FW.1	- 116.025.KL.1	- 116.031.21.1
- 116.021.21.5	- 116.024.11.1	- 116.025.KM.1	- 116.031.21.5
- 116.021.46.1	- 116.024.21.1	- 116.025.KN.1	
- 116.021.46.5	- 116.024.46.1	- 116.025.SN.1	
- 116.022.11.1	- 116.025.KH.1	- 116.026.GH.1	

Position	Typ	Ref.Nr.	Bestell-Nr.	€/Stück
3	Sensorelektronik	241.941.00.1	93 977 10	*
30	Netzteil	241.944.00.1	93 977 23	*
25	Batteriefach	241.945.00.1	93 977 57	*
11	Abdeckplatte Sigma01 alpin-weiss	242.821.11.1	93 977 50	*
35	Magnetventil	241.946.00.1	93 977 08	*

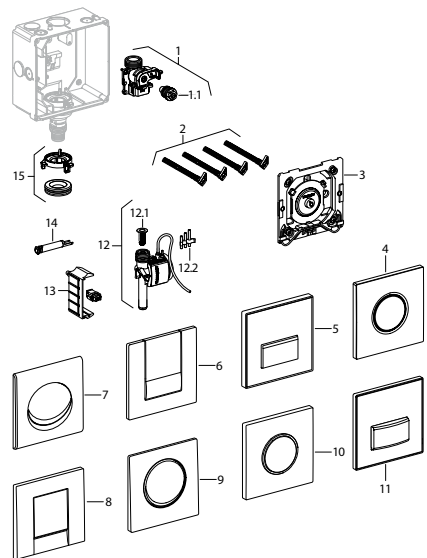

mit pneumatischer Spülauslösung

• **Erkennungsmerkmale:**

- Abdeckplatte 13 x 13 cm
- Modellname: Hy Touch

• Baujahr ab 2009

• Passend zu Referenz:

- 116.011.11.1	- 116.013.FW.1	- 116.015.KN.1	- 116.016.EP.5
- 116.011.11.5	- 116.014.11.1	- 116.015.SN.1	- 116.016.GH.5
- 116.011.21.1	- 116.014.21.1	- 116.016.00.1	- 116.016.SC.1
- 116.011.21.5	- 116.014.46.1	- 116.016.00.5	- 116.016.SC.5
- 116.011.46.1	- 116.015.KH.1	- 116.016.11.1	- 116.016.SD.1
- 116.011.46.5	- 116.015.KJ.1	- 116.016.11.5	- 116.016.SD.5
- 116.012.11.1	- 116.015.KK.1	- 116.016.DW.1	- 116.016.SE.1
- 116.012.21.1	- 116.015.KL.1	- 116.016.DW.5	- 116.016.SE.5
- 116.012.46.1	- 116.015.KM.1	- 116.016.EP.1	- 116.016.SQ.5

Position	Typ	Ref.Nr.	Bestell-Nr.	€/Stück
12	Pneumatikventil für Urinal für UR-Strg. ab 2009	241.935.00.1	93 977 09	*
3	Pneumatischer Drücker mit Befestigungsrahmen	241.937.00.1	93 984 78	*

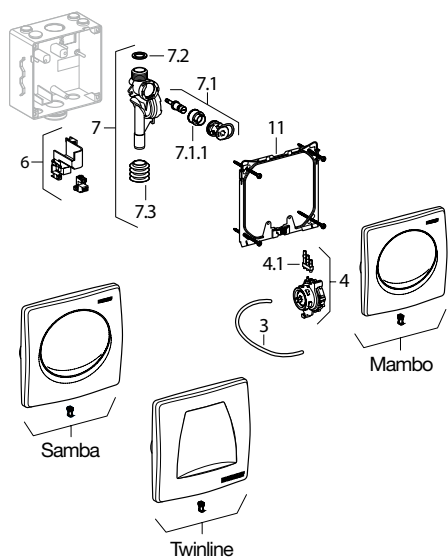

mit pneumatischer Spülauslösung, Betätigungsplatte Mambo/Samba/Twinline

• **Erkennungsmerkmale:**

- Abdeckplatte 16 x 16 cm
- Modellname: Hy Touch

• Passend zu Referenz:

Mambo:

- 115.828.00.1, Baujahr 2003-2008

Samba:

- 115.819.11.1, Baujahr 2004-2008
- 115.819.21.1, Baujahr 2004-2008
- 115.819.46.1, Baujahr 2004-2008
- 115.819.CG.1, Baujahr 2004-2008
- 115.819.EP.1, Baujahr 2004-2008
- 115.820.11.1, Baujahr 2004-2008
- 115.820.46.1, Baujahr 2004-2008

Twinline:

- 115.808.11.1, Baujahr 1999-2005
- 115.808.21.1, Baujahr 1999-2005
- 115.808.46.1, Baujahr 1999-2005
- 115.808.CG.1, Baujahr 1999-2005
- 115.808.EP.1, Baujahr 1999-2005

Position	Typ	Ref.Nr.	Bestell-Nr.	€/Stück
Mambo	BetPl. Mambo zu Geberit UR-Steuerung mit pneumatischer Spülauslösung	241.164.00.1	93 977 65	*
Samba	BetPl. Samba zu UR-Strg. mit pneumatischer Spülausl. weiß-alpin	241.319.11.1	93 977 37	*
Twinline	BetPl. Twinline zu UR-Strg. mit pneumatischer Spülausl. weiß-alpin	240.562.11.1	93 977 05	*
Twinline	BetPl. Twinline zu UR-Strg. mit pneumatischer Spülausl. mattverchromt	240.562.46.1	93 977 44	*
11	Befestigungsrahmen zu Geberit Urinalsteuerung Basic	240.521.00.1	93 977 39	*
4	Pneumatikventil	240.519.00.1	93 113 43	*
7	Wasserteil (als Ersatz für graues Teil)	240.517.00.1	93 113 65	*
7	Wasserteil (als Ersatz für schwarzes Teil)	240.035.00.1	93 977 21	*
o. Abb.	Filterhalter mit Drosselschraube UR-Strg. mit elektronischer Spülauslauf	241.060.00.1	93 977 48	*

Ersatzteile für Urinalsteuerung

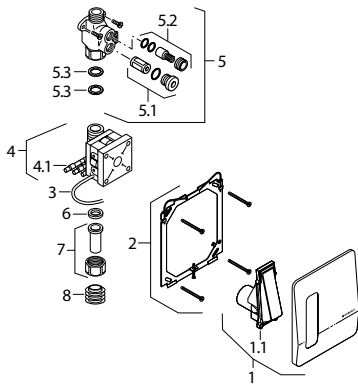

mit pneumatischer Spülauslösung, Betätigungsplatte Highline

• **Erkennungsmerkmale:**

- Abdeckplatte 18 x 21 cm
- Modellname: Hy Touch

• **Passend zu Referenz:**

- 115.558.00.1, Baujahr 1994-1998
- 115.558.11.1, Baujahr 1994-1998
- 115.558.BM.1, Baujahr 1994-1998
- 115.558.CG.1, Baujahr 1994-1998
- 115.558.EP.1, Baujahr 1994-1998

Position	Typ	Ref.Nr.	Bestell-Nr.	€/Stück
1	Betätigungsplatte Highline zu Geberit Urinalsteuerung	240.121.00.1	93 977 20	*
1	Betätigungsplatte Highline weiß-alpin zu Geberit Urinalsteuerung	240.121.11.1	93 977 24	*
1.1	Betätigungstaste zu Geberit Betätigungsplatte Highline	240.048.00.1	93 113 57	*
1.1	Betätigungstaste weiß-alpin zu Geberit Betätigungsplatte Highline	240.048.11.1	93 977 68	*
2	Befestigungsplatte zu Geberit Urinalsteuerung Highline	243.047.00.1	93 977 32	*
4	Pneumatikventil	240.870.00.1	93 113 16	*



Traverse für Zulauf Urinal mit Sprühkopf

- Für Geberit Montageelemente für Urinal mit flexibler Spülverbindung
- Zum Anschließen von Urinalen mit Sprühkopf
- Zulauf DN 15 (1/2") AG
- Auslauf DN 15 (1/2") IG

Bestell-Nr.	€/Stück
93 977 03	*



Spülrohrverlängerung mit Manschette für Urinal

- Zum Anschließen an Urinale
- Gesamtlänge: 150 mm
- Rohr-ø: 32 mm
- Manschette ø x l: 35 x 25 mm
- Ref.-Nr.: 152.489.16.1

Bestell-Nr.	€/Stück
93 154 88	*



Urinal Adapter

- Von Spülrohr 32 mm auf DN 15 (1/2") IG
- Maße (L x B x H): 73 x 54 x 26 mm
- Ref.-Nr.: 242.309.00.1

Bestell-Nr.	€/Stück
93 923 50	*



Magnetventil

- Passend für Druckspüler Aufputz (115.805.46.1)
- Ausführung: 7 V
- Ref.-Nr.: 240.973.00.1

Bestell-Nr.	€/Stück
93 977 66	*



Austausch-Set

- Passend für Urinal-Steuerung IR
- Ref. Nr.: 240.840.00.1

Bestell-Nr.	€/Set
93 113 17	*

Ersatzteile für Unterputz-Spülkasten

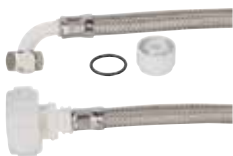

- Panzerschlauch, Verbindung 90° Mutter 3/8"**
- Passend für Modell Nuvo/110.620 (Bj. 1986-1998)
 - Ref.-Nr.: 240.321.00.1

Bestell-Nr.	€/Stück
93 977 11	*



Umbau-Set

- Passend für Modell Nuvo/110.620 (Bj. 1986-1998)
- Zum Umbau auf Betätigungsplatte 300T
- Ref.-Nr.: 240.175.00.1

Bestell-Nr.	€/Set
93 977 31	*



Rohrschelle für UP-Spülkasten

- Passend für Geberit Montageelemente Duofix und GIS

Bestell-Nr.	€/Stück
93 040 94	*



Rohrschelle für UP-Spülkasten

- Passend für Geberit Montageelemente Kombifix

Bestell-Nr.	€/Stück
93 040 95	*



Geberit PE Anschlussbogen ausziehbar

- Passend für Geberit Duofix Elemente für Wand-WC
- Mit Sigma UP-Spülkasten 12 cm, barrierefrei
- WC höhenverstellbar

ø [mm]	Bestell-Nr.	€/Stück
90/90	93 977 06	*
110/90	93 977 16	*



Drossel für Spülbogen

- Passend für Geberit UP-Spülkasten
- Zum Einbau in Spülbogen zum Beruhigen des Spülstroms
- Ref.-Nr.: 243.905.00.1

Bestell-Nr.	€/Stück
93 154 92	*



Dichtring Abgangsbogen

DN	Ref.-Nr.	Bestell-Nr.	€/Stück
90	387.282.00.1	93 977 15	*
110	240.813.00.1	93 977 62	*



Stauersatz für UP-Spülkasten

- Passend ab Baujahr 1999
- Ref.-Nr.: 240.476.00.1

Bestell-Nr.	€/Stück
93 979 83	*

* Unsere tagesaktuellen Preise finden Sie auf www.weinmann-schanz.de

Ersatzteile für AquaClean



Set Aktivkohlefilter und Düsenreiniger

- Passend für AquaClean 8000plus und Balena 8000
- Aktivkohlefilter
- Inhalt: 400 ml
- Ref.-Nr.: 240.626.00.1

Inhalt	Bestell-Nr.	€/Set
Set 1, 1 x Reiniger, 1 x Filter	93 977 01	*
Set 2, 2 x Reiniger, 2 x Filter	93 976 99	*



AquaClean Düsenreiniger

- Passend für AquaClean 8000plus und Balena 8000
- Für ca. 650 Benutzungen
- Inhalt: 400 ml
- Ref.-Nr.: 242.545.00.1

Bestell-Nr.	€/Stück
93 977 00	*



AquaClean Reinigungset

- Zum Reinigen von Geberit AquaClean Dusch-WC
- Sofort und unverdünnt einsetzbar
- Umweltfreundlich
- Dermatologisch geprüft
- Inkl. Tuch
- Inhalt: 500 ml
- Ref.-Nr.: 242.547.00.1

Bestell-Nr.	€/Set
93 977 41	*



Ersatzfilter

- Passend für Balena 8000 Dusch-WC
- Ref. Nr.: 250.022.00.1

Bestell-Nr.	€/Stück
93 113 77	*



Set Aktivkohlefilter

- Passend für Balena 6000, AquaClean 5000plus, AquaClean 5000
- Ref.Nr. 240.116.00.1
- VPE = 2 Stück

Bestell-Nr.	€/Set
93 977 28	*



AquaClean Entkalkungsmittel

- Zum Entkalken von Geberit AquaClean Mera, Tuma
- Inhalt: 125 ml

Bestell-Nr.	€/Stück
93 162 56	*



Aktivkohlefilter

- Passend für Balena 7000 (Bj. 1985-2006)
- Ref.Nr 249.000.00.1

Bestell-Nr.	€/Stück
93 977 59	*



Dushdüse zu AquaClean

- Passend für AquaClean 5000/5000plus
- Weiß-Alpin
- Ref.-Nr.: 240.226.11.1

Bestell-Nr.	€/Stück
93 977 72	*



Dusch- und Föhndüse Set

- Passend für AquaClean 8000plus
- Ref.-Nr.: 240.394.00.1

Bestell-Nr.	€/Set
93 977 33	*

Diverse Ersatzteile



Universal Füllventil UP

- Passend für UP-Spülkästen
- Ref. Nr.: 240.705.00.1

Bestell-Nr.	€/Stück	VPE	€/Stück/VPE
93 018 95	*	10	*



Universal Füllventil AP

- Passend für AP-Spülkästen
- Ref. Nr.: 240.700.00.01

Bestell-Nr.	€/Stück	VPE	€/Stück/VPE
93 018 96	*	10	*



Universal Füllventil Typ 380

- Passend für Geberit AP-Spülkästen mit Wasseranschluss seitlich, links oder rechts und hinten Mitte, Geberit UP-Spülkästen, AP- und UP-Spülkästen von Drittherstellern
- Wasseranschluss seitlich, DN 10 (3/8")
- Geräuscharm gemäß Armaturengruppe I (DIN 4109)
- Ref.-Nr.: 243.136.00.1

Bestell-Nr.	€/Stück
93 963 50	*

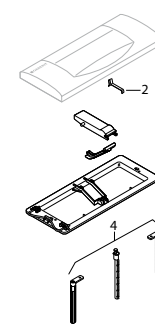

Ersatzteile für Betätigungsplatte 300T

- Baujahr ab 1995
- Abdeckplatte 34 x 14 cm

Position	Typ	Ref.Nr.	Bestell-Nr.	€/Stück
2	Feder zu Betätigungsplatte	813.514.00.1	93 113 56	*
1	Befestigungsrahmen komplett	240.322.00.1	93 977 71	*



Aktivkohlefilter TYP 1 (Duofresh)

- Passend für Betätigungsplatten Sigma 40 mit integrierter Geruchsabsaugung
- Ref.-Nr.: 242.555.00.1

Bestell-Nr.	€/Stück
93 977 02	*



Dichtungset

- Passend für Universal Füllventil (Unifill)
- Ref. Nr.: 240.771.00.1

Bestell-Nr.	€/Set
93 113 94	*

Diverse Ersatzteile



Mitnehmer für Drehbetätigung BW-Ablauf mit Überlauf
 • Ab Baujahr 1998
 • Ref.-Nr.: 240.457.00.1

Bestell-Nr. €/Stück
93 977 47 *



Quetschdichtungsset DN 50
 • Passend für Spülrohr Aufputzspülkasten
 • Ref.-Nr.: 258.236.00.1

Bestell-Nr. €/Set
93 977 49 *



Betätigungsplatte 300 T
 • Passend für UP-Spülkasten
 • Betätigung oben
 • Farbe weiß-alpin
 • Ref. Nr.: 115.333.11.1

Bestell-Nr. €/Stück
93 113 31 *



Drückerstange
 • Passend für UP-Spülkasten
 • Ref. Nr.: 240.074.00.1

Bestell-Nr. €/Stück
93 113 97 *



Distanzbolzen
 • Passend für UP-Spülkasten ab Modell 1988
 • Ref. Nr.: 240.067.00.1

Bestell-Nr. €/Set
93 113 99 *



Bügel-Set
 • Passend für Heberglocken
 • Ref. Nr.: 241.167.00.1

Bestell-Nr. €/Set
93 114 00 *



Bassin
 • Mit Dichtung
 • Ref. Nr.: 240.195.00.1

Bestell-Nr. €/Stück
93 113 27 *



Bassin zu Wandeinbau-Spülkasten
 • Ref. Nr.: 240.187.00.1

Bestell-Nr. €/Stück
93 113 90 *



Bassin für Spülgarnitur Impuls
 • Ref. Nr.: 240.500.00.1

Bestell-Nr. €/Stück
93 113 96 *



Universal Heberglocke
 • Mit Teleskopstandrohr für Wandeinbau-Spülkasten
 • Ref. Nr.: 240.114.00.1

Bestell-Nr. €/Stück
93 113 07 *



Universal Heberglocke
 • Passend für AP- und UP-Spülkasten Betätigung oben
 • Mit verstellbarem Teleskoprohr
 • Ref. Nr.: 240.113.00.1

Bestell-Nr. €/Stück
93 113 13 *



Heberglocke
 • Passend für AP-Spülkasten 140.3xx
 • Ref. Nr.: 240.428.00.1

Bestell-Nr. €/Stück
93 113 41 *



Spülgarnitur Impuls
 • Für die Spülkastenbetätigung von vorne
 • Ab Baujahr 1987-97
 • Ref. Nr.: 240.501.00.1

Bestell-Nr. €/Stück
93 113 09 *



Zwei-Mengen-Spülgarnitur Typ 290
 • Passend für Keramikspülkasten mit Deckelbefestigung
 • Ref. Nr.: 282.350.21.2

Bestell-Nr. €/Stück
93 986 09 *



Doppelkammersiphon
 • Aus PP, weiß-alpin
 • Ref. Nr.: 252.053.11.1

Bestell-Nr. €/Stück
93 113 73 *



Überwurfmutter G1
 • Mit Rondelle und IT-Dichtung
 • Ref. Nr.: 252.888.11.1

Bestell-Nr. €/Stück
93 113 87 *



Verschlußrosette
 • Aus PP weiß
 • 32 mm
 • Ref. Nr.: 242.437.11.1

Bestell-Nr. €/Stück
93 113 92 *



Reduzierstück
 • DN 32 (G 1 1/4") x DN 40 (G 1 1/2") mit Dichtung
 • Ref. Nr.: 242.692.11.1

Bestell-Nr. €/Stück
93 113 38 *



Wandrosette, tief
 • DN 50
 • Weiß
 • Ref.-Nr.: 894.094.11.1

Bestell-Nr. €/Stück
93 977 69 *



Dichtungs-Satz für WT-Sifone
 • Passend für GEBERIT®-Sifon DN 40 (1 1/2") x 40 m
 • Ref.-Nr.: 7471
Bestehend aus:
 • Ref.-Nr.: 8143 Gummi-Sifon-Dichtung DN 40 (1 1/2")
 • Ref.-Nr.: 7465 Gummi-Quetsch-Dichtung
 • Ref.-Nr.: 6163 Kunststoff-Quetsch-Ring

Bestell-Nr. €/Sat
91 106 26 *



Halteklammer Siphon
 • Ref.-Nr.: 255.200.00.1

Bestell-Nr. €/Stück
93 977 34 *



Heberglockendichtung D
 • 58 x 32 mm
 • Ref. Nr.: 816.179.00.1

Bestell-Nr. €/Stück VPE €/Stück/VPE
93 113 42 * 10 *



Heberglockendichtung
 • 63 x 32 mm
 • Ref. Nr.: 816.418.00.1

























Bestell-Nr. €/Stück VPE €/Stück/VPE
93 113 14 * 10 *



Heberglockendichtung
 • 63 x 23 mm
 • Zu 110.000/500/600 bis Modell 74
 • Ref. Nr.: 891.015.00.1

Bestell-Nr. €/Stück VPE €/Stück/VPE
93 113 21 * 10 *

Diverse Ersatzteile

 <p>O-Ring • Passend für UP-Spülrohr, ø 45 mm • Ref. Nr.: 362.769.00.1</p> <p>Bestell-Nr. €/Stück 93 113 81 *</p>	 <p>Quetschdichtung • ø: 50 mm • Ref. Nr.: 891.212.00.1</p> <p>Bestell-Nr. €/Stück 93 113 58 *</p>	 <p>Manschette zu UP-Spülrohr • ø: 45 mm • Ref. Nr.: 362.771.00.1</p> <p>Bestell-Nr. €/Stück 93 113 59 *</p>	 <p>Kippdichtung • Zu AP-Spülkästen 123./124./130.xxx • Ref. Nr.: 240.139.00.1</p> <p>Bestell-Nr. €/Stück 93 113 55 *</p>	
 <p>Dichtscheibe • Zu Armaturenanschluss DN 15 (Rp 1/2") • Ref. Nr.: 240.243.00.1</p> <p>Bestell-Nr. €/Stück 93 113 72 *</p>	 <p>Gummidichtung • Zu PE Manschette • Ref. Nr.: 152.424.00.1</p> <p>Bestell-Nr. €/Stück 93 113 22 *</p>	 <p>Gummidichtung • Zu PE Manschetten • Für Muffen d 120-125 mm • Ref. Nr.: 152.497.00.1</p> <p>Bestell-Nr. €/Stück 93 113 64 *</p>	 <p>Gummi-Nippel für Siphonrohre 57 x 50 mm • Passend für Geberit Urinalsifon</p> <p>Bestell-Nr. €/Stück 93 125 63 *</p>	
 <p>Schleifring • Passend für AP-Spülkästen • Ref. Nr.: 891.721.11.1</p> <p>Bestell-Nr. €/Stück 93 113 75 *</p>				
 <p>Metallscharnier • Passend für WC-Sitze Renova Nr.1 573025, 573085 und Icon 574130 • Ref.-Nr.: 598035000</p> <p>Bestell-Nr. €/Stück 93 982 49 *</p>	 <p>Edelstahlscharniere • Passend für WC-Sitze Jolly 571005 und Vito 573065 • Ref.-Nr.: 598114000</p> <p>Bestell-Nr. €/Stück 93 982 94 *</p>	 <p>Edelstahlscharnier • Passend für WC-Sitze Renova Nr.1 572145, 573025, 573085 • Ref.-Nr.: 598134000</p> <p>Bestell-Nr. €/Stück 93 982 70 *</p>	 <p>Edelstahlscharnier • Passend für WC-Sitze Renova Nr.1 573015, 573075 und Visit 576300 • Ref.-Nr.: 598138000</p> <p>Bestell-Nr. €/Stück 93 982 81 *</p>	
 <p>Sitzdeckelpuffer • Passend für WC-Sitze Courreges 572700, Mango 573800 • Ref.-Nr.: 598028000</p> <p>Bestell-Nr. €/Satz 93 982 53 *</p>	 <p>Sitzdeckelpuffer • Passend für WC-Sitze Cleo, Virto, Covelle, Vivano • Ref.-Nr.: 598094000</p> <p>Bestell-Nr. €/Satz 93 982 65 *</p>	 <p>Sitzdeckelpuffer • Passend für WC-Sitze Eurotrend 573430/573440/572170 • Ref.-Nr.: 598107000</p> <p>Bestell-Nr. €/Stück 93 982 80 *</p>	 <p>Sitzdeckelpuffer • Passend für WC-Sitz Emami 575800 • Ref.-Nr.: 598146000</p> <p>Bestell-Nr. €/Satz 93 982 76 *</p>	
 <p>Sitzdeckelpuffer • Passend für WC-Sitze Renova Nr.1 573010/572030/573070 • Ref.-Nr.: 598111000</p> <p>Bestell-Nr. €/Stück 93 982 69 *</p>	 <p>Sitzdeckelpuffer • Passend für WC-Sitze Renova Nr. 1 • Ref.-Nr.: 598123000</p> <p>Bestell-Nr. €/Satz 93 982 68 *</p>	 <p>Sitzdeckelpuffer • Passend für WC-Sitz Ilon • Ref.-Nr.: 598014000</p> <p>Bestell-Nr. €/Satz 93 982 67 *</p>	 <p>Abdeckkappen • Farbe alpinweiß • Ref.-Nr.: 596403000 • VPE = 2 Stück</p> <p>Bestell-Nr. €/VPE 93 982 47 *</p>	
 <p>Augenpaar • Passend für Kinder WC-Sitze im Tierdesign • Ref.-Nr.: 598119000</p> <p>Bestell-Nr. €/Paar 93 982 92 *</p>	 <p>Wandbefestigung WB9N-SAG, verdeckt • Passend für Wand-WCs • Ref.-Nr.: 597200000</p> <p>Bestell-Nr. €/Stück 93 982 50 *</p>	 <p>Wandbefestigung WB9N-Z, verdeckt • Passend für Wand-WCs • Ref.-Nr.: 597203000</p> <p>Bestell-Nr. €/Stück 93 982 46 *</p>	 <p>Fertigmontage-Set • Passend für Wandbefestigung WB9N-Z • Ref.-Nr.: 597204000</p> <p>Bestell-Nr. €/Set 93 982 55 *</p>	

Diverse Ersatzteile



Verdeckte Bodenbefestigung
 • Passend für Stand-WCs mit verdeckter Befestigung
 • Ref.-Nr.: 597175000

Bestell-Nr.	€/Stück
93 982 71	*



Keratrix-Urinal-Befestigungssatz
 93 939 97

Ausführung	Bestell-Nr.	€/Set
Kappen verchromt	93 939 97	*
Kappen weiß	93 939 98	*



Keratrix-Schnecke
 • Ref.-Nr.: 597159000

Bestell-Nr.	€/Stück
93 982 48	*



Scharnier
 • Passend für 573310/573350
 • Verchromt
 • Ref.-Nr.: 596432000

Bestell-Nr.	€/Stück
93 982 75	*



Ventilabdeckung mit Stopfen
 • Passend für Ablaufventil Clou bis Baujahr 03/2008
 • Verchromt
 • Ref.-Nr.: 240.750.21.1

Bestell-Nr.	€/Stück
93 160 98	*



Ablaufkappe
 • Passend für Schaftventil 521070,521075
 • Verchromt
 • Ref.-Nr.: 597370000

Bestell-Nr.	€/Stück
93 982 54	*



Ablaufkappe
 • Passend für Waschtische myDay
 • Farbe weiß/chrom
 • Ref.-Nr.: 595740000

Bestell-Nr.	€/Stück
93 982 89	*



Urinalsieb
 • Passend für 235170/236400/236450
 • Ref.-Nr.: 595751000

Bestell-Nr.	€/Stück
93 982 60	*



Sitzfläche
 • Passend für Kinder Standtiefspül-WC 201710, 212010
 • Farbe: Rot
 • Ref.-Nr.: 572930000
 • Lieferumfang:
 - Linke und rechte Sitzfläche

Bestell-Nr.	€/Stück
93 159 31	*



Absaugformstück
 • Passend für Flushcontrol 599552/599652
 • Ref.-Nr.: 599073000

Bestell-Nr.	€/Stück
93 982 74	*



Absaugensiphon
 • Passend für Flushcontrol 599550/551/650/651
 • Ref.-Nr.: 599063000

Bestell-Nr.	€/Stück
93 982 56	*



Absaugensiphon 0,5 l
 • Passend für Flushcontrol 599555/565
 • 50 mm
 • Ref.-Nr.: 599081000

Bestell-Nr.	€/Stück
93 982 85	*



Schlauchensiphon
 • Passend für wasserlose Urinale
 • Ref.-Nr.: 595710000

Bestell-Nr.	€/Stück
93 982 39	*



Spülwasserverteiler rimless SP34
 • Ref.-Nr.: 595136000

Bestell-Nr.	€/Stück
93 982 72	*



E-Modul
 • Passend für alle Flushcontrol 500
 • Mit Batterie
 • Ref.-Nr.: 599061000

Bestell-Nr.	€/Stück
93 982 90	*



Magnetventil
 • Passend für Flushcontrol 500/500 N
 • Ref.-Nr.: 599062000

Bestell-Nr.	€/Stück
93 982 59	*



Batterie 9 V
 • Passend für Flushtronic 100/200
 • Ref.-Nr.: 599150000

Bestell-Nr.	€/Stück
93 982 82	*



Schrankaufhänger
 • Passend für i-Con xs WTU's
 • Ref.-Nr.: 598804000

Bestell-Nr.	€/Stück
93 982 86	*



Perlator M 18,5 x 1
 • Mit Montageschlüssel
 • Ref.-Nr.: 599100000

Bestell-Nr.	€/Stück
93 982 73	*

Ersatzteile für Heizkreisverteiler Typ R553



Position	Bezeichnung	Bestell-Nr.	€/Stück
A	Thermischer Stellantrieb mit Adapter	90 520 06	*
B	Montageschlüssel für P12A	90 520 08	*
C	Handregulierkappe	90 519 99	*
D	Kunststoffadapter zu Stellantrieb	90 520 05	*
E	Ventilinnenteil zu Thermostatventil (P12A)	90 520 07	*
F	Thermostatventil	90 519 97	*
G	Einstellschlüssel	90 520 00	*
H	Feinstreguliereinsteck für ältere Baureihen	90 519 95	*
I	Feinstreguliereinsteck	90 519 96	*
J	Kupplungsstück	90 519 98	*

Durchflussmengenmesser















- Passend für Heizkreisverteiler R553
- 0,5 - 5 l/min



Bestell-Nr.	€/Stück
90 020 23	*

GROHE

Kartuschen

 <ul style="list-style-type: none"> • Passend für Serie Eurodisc SE • Ref.-Nr.: 43497000 <table border="1"> <thead> <tr> <th>Bestell-Nr.</th> <th>€/Stück</th> </tr> </thead> <tbody> <tr> <td>93 978 29</td> <td>*</td> </tr> </tbody> </table>	Bestell-Nr.	€/Stück	93 978 29	*	 <ul style="list-style-type: none"> • Passend für Serie Euromix EHM • Ref.-Nr.: 07000000 <table border="1"> <thead> <tr> <th>Bestell-Nr.</th> <th>€/Stück</th> </tr> </thead> <tbody> <tr> <td>93 067 21</td> <td>*</td> </tr> </tbody> </table>	Bestell-Nr.	€/Stück	93 067 21	*	 <ul style="list-style-type: none"> • Passend für Serie Moen • Ref.-Nr.: 08201000 <table border="1"> <thead> <tr> <th>Bestell-Nr.</th> <th>€/Stück</th> </tr> </thead> <tbody> <tr> <td>93 066 73</td> <td>*</td> </tr> </tbody> </table>	Bestell-Nr.	€/Stück	93 066 73	*
Bestell-Nr.	€/Stück													
93 978 29	*													
Bestell-Nr.	€/Stück													
93 067 21	*													
Bestell-Nr.	€/Stück													
93 066 73	*													
 <ul style="list-style-type: none"> • Passend für Serie Contromix, Surf/Public altes Model • Ref.-Nr.: 43811000 <table border="1"> <thead> <tr> <th>Bestell-Nr.</th> <th>€/Stück</th> </tr> </thead> <tbody> <tr> <td>93 120 86</td> <td>*</td> </tr> </tbody> </table>	Bestell-Nr.	€/Stück	93 120 86	*	 <ul style="list-style-type: none"> • Passend für Universal Grohe UP- und AP-Einhebelmischer • ø: 46 mm • Mit keramischem Dichtsystem • Ref.-Nr.: 46048000 <table border="1"> <thead> <tr> <th>Bestell-Nr.</th> <th>€/Stück</th> </tr> </thead> <tbody> <tr> <td>93 067 20</td> <td>*</td> </tr> </tbody> </table>	Bestell-Nr.	€/Stück	93 067 20	*	 <ul style="list-style-type: none"> • Passend für Einhebelmischer • ø: 46 mm • Ref.-Nr.: 46409000 <table border="1"> <thead> <tr> <th>Bestell-Nr.</th> <th>€/Stück</th> </tr> </thead> <tbody> <tr> <td>93 120 70</td> <td>*</td> </tr> </tbody> </table>	Bestell-Nr.	€/Stück	93 120 70	*
Bestell-Nr.	€/Stück													
93 120 86	*													
Bestell-Nr.	€/Stück													
93 067 20	*													
Bestell-Nr.	€/Stück													
93 120 70	*													
 <ul style="list-style-type: none"> • Passend für Einhebelmischer • ø: 35 mm • Ref.-Nr.: 46374000 • Mit keramischem Dichtsystem <table border="1"> <thead> <tr> <th>Bestell-Nr.</th> <th>€/Stück</th> </tr> </thead> <tbody> <tr> <td>93 120 69</td> <td>*</td> </tr> </tbody> </table>	Bestell-Nr.	€/Stück	93 120 69	*	 <ul style="list-style-type: none"> • Passend für Rainshower SmartControl Systeme (Bestell-Nr.: 93 017 33) • Inkl. Befestigung • Ref.-Nr.: 48297000 <table border="1"> <thead> <tr> <th>Bestell-Nr.</th> <th>€/Stück</th> </tr> </thead> <tbody> <tr> <td>93 166 80</td> <td>*</td> </tr> </tbody> </table>	Bestell-Nr.	€/Stück	93 166 80	*	 <ul style="list-style-type: none"> • Passend für Serie Quadra 32632000, Lineare 32250000, Allure 32757000 • ø: 28 mm • Ref.-Nr.: 46580000 <table border="1"> <thead> <tr> <th>Bestell-Nr.</th> <th>€/Stück</th> </tr> </thead> <tbody> <tr> <td>93 120 68</td> <td>*</td> </tr> </tbody> </table>	Bestell-Nr.	€/Stück	93 120 68	*
Bestell-Nr.	€/Stück													
93 120 69	*													
Bestell-Nr.	€/Stück													
93 166 80	*													
Bestell-Nr.	€/Stück													
93 120 68	*													
 <ul style="list-style-type: none"> • Passend für Serie Eurostyle Cosmopolitan, ND (Bestell-Nr.: 93 770 24, 93 770 34, 93 014 11) • ø: 35 mm • Mit keramischem Dichtsystem • Niederdruck • Ref.-Nr.: 46558000 <table border="1"> <thead> <tr> <th>Bestell-Nr.</th> <th>€/Stück</th> </tr> </thead> <tbody> <tr> <td>93 166 77</td> <td>*</td> </tr> </tbody> </table>	Bestell-Nr.	€/Stück	93 166 77	*	 <ul style="list-style-type: none"> • Passend für SmartControlmischer (Bestell-Nr.: 93 054 92, 93 054 93, 93 054 94) • Inkl. Befestigungsmutter • Ref.-Nr.: 46989000 <table border="1"> <thead> <tr> <th>Bestell-Nr.</th> <th>€/Stück</th> </tr> </thead> <tbody> <tr> <td>93 175 07</td> <td>*</td> </tr> </tbody> </table>	Bestell-Nr.	€/Stück	93 175 07	*	 <ul style="list-style-type: none"> • Passend für Grotherm (Bestell-Nr.: 93 153 90 und 93 153 69) • Ref.-Nr.: 49084000 <table border="1"> <thead> <tr> <th>Bestell-Nr.</th> <th>€/Stück</th> </tr> </thead> <tbody> <tr> <td>93 167 56</td> <td>*</td> </tr> </tbody> </table>	Bestell-Nr.	€/Stück	93 167 56	*
Bestell-Nr.	€/Stück													
93 166 77	*													
Bestell-Nr.	€/Stück													
93 175 07	*													
Bestell-Nr.	€/Stück													
93 167 56	*													
 <ul style="list-style-type: none"> • Passend für Euphoria (Bestell-Nr.: 93 709 70), Serie Chiara Thermostate • Ref.-Nr.: 12433000 <table border="1"> <thead> <tr> <th>Bestell-Nr.</th> <th>€/Stück</th> </tr> </thead> <tbody> <tr> <td>93 166 43</td> <td>*</td> </tr> </tbody> </table>	Bestell-Nr.	€/Stück	93 166 43	*	 <ul style="list-style-type: none"> • Passend für SmartControl UP (Bestell-Nr.: 93 054 89, 93 054 90, 93 054 91) • Inkl. Befestigungsmutter und Montageschablone • Ref.-Nr.: 48359000 <table border="1"> <thead> <tr> <th>Bestell-Nr.</th> <th>€/Stück</th> </tr> </thead> <tbody> <tr> <td>93 166 79</td> <td>*</td> </tr> </tbody> </table>	Bestell-Nr.	€/Stück	93 166 79	*					
Bestell-Nr.	€/Stück													
93 166 43	*													
Bestell-Nr.	€/Stück													
93 166 79	*													

Thermoelemente

 <ul style="list-style-type: none"> • Passend für Zentralthermostate • DN 20 (3/4") • Ref.-Nr.: 47310000 <table border="1"> <tr> <td>Bestell-Nr.</td> <td>€/Stück</td> </tr> <tr> <td>93 978 31</td> <td>*</td> </tr> </table>	Bestell-Nr.	€/Stück	93 978 31	*	 <ul style="list-style-type: none"> • DN 15 (1/2") • Mit nicht steigender Spindel • Ref.-Nr.: 47217000 <table border="1"> <tr> <td>Bestell-Nr.</td> <td>€/Stück</td> </tr> <tr> <td>93 978 36</td> <td>*</td> </tr> </table>	Bestell-Nr.	€/Stück	93 978 36	*	 <ul style="list-style-type: none"> • DN 15 (1/2") • Ref.-Nr.: 47364000 <table border="1"> <tr> <td>Bestell-Nr.</td> <td>€/Stück</td> </tr> <tr> <td>93 978 40</td> <td>*</td> </tr> </table>	Bestell-Nr.	€/Stück	93 978 40	*	 <ul style="list-style-type: none"> • Passend für Thermostate Serie Grotherm • DN 20 (3/4") • Ref.-Nr.: 47483000 <table border="1"> <tr> <td>Bestell-Nr.</td> <td>€/Stück</td> </tr> <tr> <td>93 978 32</td> <td>*</td> </tr> </table>	Bestell-Nr.	€/Stück	93 978 32	*
Bestell-Nr.	€/Stück																		
93 978 31	*																		
Bestell-Nr.	€/Stück																		
93 978 36	*																		
Bestell-Nr.	€/Stück																		
93 978 40	*																		
Bestell-Nr.	€/Stück																		
93 978 32	*																		
 <ul style="list-style-type: none"> • Passend für AP/UP-Thermostate Serie Chiara, Setosa, Eurotrend, Automatic 2000-, 2000 Compact, - 1000 • DN 15 (1/2") • Ref.-Nr.: 47450000 <table border="1"> <tr> <td>Bestell-Nr.</td> <td>€/Stück</td> </tr> <tr> <td>93 201 90</td> <td>*</td> </tr> </table>	Bestell-Nr.	€/Stück	93 201 90	*	 <ul style="list-style-type: none"> • Passend für AP/UP-Thermostate Serie Grohmix ab Bj. '79 (34400/34499/34406/34603/34 950) • DN 15 (1/2") • Ref.-Nr.: 47012000 <table border="1"> <tr> <td>Bestell-Nr.</td> <td>€/Stück</td> </tr> <tr> <td>93 201 56</td> <td>*</td> </tr> </table>	Bestell-Nr.	€/Stück	93 201 56	*	 <ul style="list-style-type: none"> • Passend für UP-Thermostate ab Bj.81 (34407/34430/34530/34422/34 951) • DN 15 (1/2") • Ref.-Nr.: 47111000 <table border="1"> <tr> <td>Bestell-Nr.</td> <td>€/Stück</td> </tr> <tr> <td>93 120 89</td> <td>*</td> </tr> </table>	Bestell-Nr.	€/Stück	93 120 89	*	 <ul style="list-style-type: none"> • Passend für Thermostate Serie Grohmix bis Bj.79 • DN 15 (1/2") • Ref.-Nr.: 47010000 <table border="1"> <tr> <td>Bestell-Nr.</td> <td>€/Stück</td> </tr> <tr> <td>93 201 41</td> <td>*</td> </tr> </table>	Bestell-Nr.	€/Stück	93 201 41	*
Bestell-Nr.	€/Stück																		
93 201 90	*																		
Bestell-Nr.	€/Stück																		
93 201 56	*																		
Bestell-Nr.	€/Stück																		
93 120 89	*																		
Bestell-Nr.	€/Stück																		
93 201 41	*																		
 <ul style="list-style-type: none"> • Passend für AP/UP-Thermostate ab Bj. 73 bis 81 (34 411/ 4 428) • DN 20 (3/4") • Ref.-Nr.: 47019000 <table border="1"> <tr> <td>Bestell-Nr.</td> <td>€/Stück</td> </tr> <tr> <td>93 201 82</td> <td>*</td> </tr> </table>	Bestell-Nr.	€/Stück	93 201 82	*	 <ul style="list-style-type: none"> • Passend für AP/UP-Thermostate ab Bj. 81 (34411/34428/34/619/34620/ 34952) • DN 20 (3/4") • Ref.-Nr.: 47025000 <table border="1"> <tr> <td>Bestell-Nr.</td> <td>€/Stück</td> </tr> <tr> <td>93 121 05</td> <td>*</td> </tr> </table>	Bestell-Nr.	€/Stück	93 121 05	*	 <ul style="list-style-type: none"> • Passend für Serie Grohmix vor Bj 79 • DN 15 (1/2") • Bimetall • warm rechts • Ref.-Nr.: 08915000 <table border="1"> <tr> <td>Bestell-Nr.</td> <td>€/Stück</td> </tr> <tr> <td>93 945 41</td> <td>*</td> </tr> </table>	Bestell-Nr.	€/Stück	93 945 41	*	 <ul style="list-style-type: none"> • Passend für Thermostate Serie Grotherm • DN 15 (1/2") • Ref.-Nr.: 47439000 <table border="1"> <tr> <td>Bestell-Nr.</td> <td>€/Stück</td> </tr> <tr> <td>93 013 64</td> <td>*</td> </tr> </table>	Bestell-Nr.	€/Stück	93 013 64	*
Bestell-Nr.	€/Stück																		
93 201 82	*																		
Bestell-Nr.	€/Stück																		
93 121 05	*																		
Bestell-Nr.	€/Stück																		
93 945 41	*																		
Bestell-Nr.	€/Stück																		
93 013 64	*																		
 <ul style="list-style-type: none"> • Passend für Grotherm SmartControl UP (Bestell-Nr.: 93 054 89, 93 054 90, 93 054 91) • Inkl. Befestigungsmutter • Ref.-Nr.: 49028000 <table border="1"> <tr> <td>Bestell-Nr.</td> <td>€/Stück</td> </tr> <tr> <td>93 166 78</td> <td>*</td> </tr> </table>	Bestell-Nr.	€/Stück	93 166 78	*	 <ul style="list-style-type: none"> • Passend für vertauschte Wasseranschlüsse • DN 15 (1/2") • Ausführung rechts • Mit Dehnstoff-Thermoelement • Hinweis: Wegfall der CoolTouch-Funktion nach Einbau bei Aufputz-Armaturen • Ref.-Nr.: 47175000 <table border="1"> <tr> <td>Bestell-Nr.</td> <td>€/Stück</td> </tr> <tr> <td>93 978 30</td> <td>*</td> </tr> </table>	Bestell-Nr.	€/Stück	93 978 30	*										
Bestell-Nr.	€/Stück																		
93 166 78	*																		
Bestell-Nr.	€/Stück																		
93 978 30	*																		

Oberteile

 <ul style="list-style-type: none"> • Longlife <table border="1"> <tr> <th>Größe</th> <th>Ref.-Nr.</th> <th>Bestell-Nr.</th> <th>€/Stück</th> </tr> <tr> <td>DN 10 (3/8")</td> <td>45965000</td> <td>93 979 03</td> <td>*</td> </tr> <tr> <td>DN 15 (1/2")</td> <td>07146000</td> <td>93 067 12</td> <td>*</td> </tr> <tr> <td>DN 20 (3/4")</td> <td>07156000</td> <td>93 067 13</td> <td>*</td> </tr> </table>	Größe	Ref.-Nr.	Bestell-Nr.	€/Stück	DN 10 (3/8")	45965000	93 979 03	*	DN 15 (1/2")	07146000	93 067 12	*	DN 20 (3/4")	07156000	93 067 13	*	 <ul style="list-style-type: none"> • DN 15 (1/2") • Rechtsschliessend <table border="1"> <tr> <th>Drehwinkel</th> <th>Ref.-Nr.</th> <th>Bestell-Nr.</th> <th>€/Stück</th> </tr> <tr> <td>90°</td> <td>45882000</td> <td>93 905 05</td> <td>*</td> </tr> <tr> <td>180°</td> <td>45346000</td> <td>93 945 28</td> <td>*</td> </tr> </table>	Drehwinkel	Ref.-Nr.	Bestell-Nr.	€/Stück	90°	45882000	93 905 05	*	180°	45346000	93 945 28	*	 <ul style="list-style-type: none"> • Passend für UP- Ventil mit kurzer Spindel <table border="1"> <tr> <th>Größe</th> <th>Ref.-Nr.</th> <th>Bestell-Nr.</th> <th>€/Stück</th> </tr> <tr> <td>DN 20 (3/4")</td> <td>07025000</td> <td>93 201 58</td> <td>*</td> </tr> <tr> <td>DN 25 (1")</td> <td>07026000</td> <td>93 978 55</td> <td>*</td> </tr> </table>	Größe	Ref.-Nr.	Bestell-Nr.	€/Stück	DN 20 (3/4")	07025000	93 201 58	*	DN 25 (1")	07026000	93 978 55	*
Größe	Ref.-Nr.	Bestell-Nr.	€/Stück																																							
DN 10 (3/8")	45965000	93 979 03	*																																							
DN 15 (1/2")	07146000	93 067 12	*																																							
DN 20 (3/4")	07156000	93 067 13	*																																							
Drehwinkel	Ref.-Nr.	Bestell-Nr.	€/Stück																																							
90°	45882000	93 905 05	*																																							
180°	45346000	93 945 28	*																																							
Größe	Ref.-Nr.	Bestell-Nr.	€/Stück																																							
DN 20 (3/4")	07025000	93 201 58	*																																							
DN 25 (1")	07026000	93 978 55	*																																							
 <ul style="list-style-type: none"> • DN 10 (3/8") • Ref.-Nr.: 06170000 <table border="1"> <tr> <td>Bestell-Nr.</td> <td>€/Stück</td> </tr> <tr> <td>93 067 11</td> <td>*</td> </tr> </table>	Bestell-Nr.	€/Stück	93 067 11	*	 <ul style="list-style-type: none"> • Passend für UP-Ventile • DN 15 (1/2") • Ref.-Nr.: 07147000 <table border="1"> <tr> <td>Bestell-Nr.</td> <td>€/Stück</td> </tr> <tr> <td>93 201 50</td> <td>*</td> </tr> </table>	Bestell-Nr.	€/Stück	93 201 50	*	 <ul style="list-style-type: none"> • Passend für UP-Ventile • DN 15 (1/2") • Ref.-Nr.: 07513000 <table border="1"> <tr> <td>Bestell-Nr.</td> <td>€/Stück</td> </tr> <tr> <td>93 120 98</td> <td>*</td> </tr> </table>	Bestell-Nr.	€/Stück	93 120 98	*																												
Bestell-Nr.	€/Stück																																									
93 067 11	*																																									
Bestell-Nr.	€/Stück																																									
93 201 50	*																																									
Bestell-Nr.	€/Stück																																									
93 120 98	*																																									
 <ul style="list-style-type: none"> • Passend für UP-Ventile • DN 20 (3/4") • Ref.-Nr.: 07150000 <table border="1"> <tr> <td>Bestell-Nr.</td> <td>€/Stück</td> </tr> <tr> <td>93 201 57</td> <td>*</td> </tr> </table>	Bestell-Nr.	€/Stück	93 201 57	*	 <ul style="list-style-type: none"> • Passend für UP-Ventile Sitztiefe 42 mm • DN 20 (3/4") • Ref.-Nr.: 06185000 <table border="1"> <tr> <td>Bestell-Nr.</td> <td>€/Stück</td> </tr> <tr> <td>93 978 59</td> <td>*</td> </tr> </table>	Bestell-Nr.	€/Stück	93 978 59	*	 <ul style="list-style-type: none"> • DN 15 (1/2") • Keramik Carbodur • Anschlag rechts • Ref.-Nr.: 45869000 <table border="1"> <tr> <td>Bestell-Nr.</td> <td>€/Stück</td> </tr> <tr> <td>93 978 66</td> <td>*</td> </tr> </table>	Bestell-Nr.	€/Stück	93 978 66	*																												
Bestell-Nr.	€/Stück																																									
93 201 57	*																																									
Bestell-Nr.	€/Stück																																									
93 978 59	*																																									
Bestell-Nr.	€/Stück																																									
93 978 66	*																																									
 <ul style="list-style-type: none"> • DN 15 (1/2") • Keramik Carbodur • Anschlag links • Drehwinkel 180° • Ref.-Nr.: 45342000 <table border="1"> <tr> <td>Bestell-Nr.</td> <td>€/Stück</td> </tr> <tr> <td>93 978 65</td> <td>*</td> </tr> </table>	Bestell-Nr.	€/Stück	93 978 65	*	 <ul style="list-style-type: none"> • DN 15 (1/2") • Keramik Carbodur • Drehwinkel 180° • Anschlag rechts mit Schnappeinsatz • Ref.-Nr.: 45978000 <table border="1"> <tr> <td>Bestell-Nr.</td> <td>€/Stück</td> </tr> <tr> <td>93 945 29</td> <td>*</td> </tr> </table>	Bestell-Nr.	€/Stück	93 945 29	*	 <ul style="list-style-type: none"> • Passend für Spültischmischer Eurosmart 93 770 31 • DN 15 (1/2") • Rechtsschließend • Ref.-Nr.: 46318000 <table border="1"> <tr> <td>Bestell-Nr.</td> <td>€/Stück</td> </tr> <tr> <td>93 166 83</td> <td>*</td> </tr> </table>	Bestell-Nr.	€/Stück	93 166 83	*																												
Bestell-Nr.	€/Stück																																									
93 978 65	*																																									
Bestell-Nr.	€/Stück																																									
93 945 29	*																																									
Bestell-Nr.	€/Stück																																									
93 166 83	*																																									

* Unsere tagesaktuellen Preise finden Sie auf www.weinmann-schanz.de

Oberteile

 <ul style="list-style-type: none"> Mit Fettkammer DN 15 (1/2") Trecongriff <ul style="list-style-type: none"> Mit Rückflussverhinderer Ref.-Nr.: 41814000 <table border="1"> <tr> <td>Bestell-Nr.</td> <td>€/Stück</td> </tr> <tr> <td>93 121 10</td> <td>*</td> </tr> </table>	Bestell-Nr.	€/Stück	93 121 10	*	 <ul style="list-style-type: none"> Passend für WAS-Ventile Mit Fettkammer DN 10 (3/8") <ul style="list-style-type: none"> Mit Rückflussverhinderer Ref.-Nr.: 41816000 <table border="1"> <tr> <td>Bestell-Nr.</td> <td>€/Stück</td> </tr> <tr> <td>93 121 12</td> <td>*</td> </tr> </table>	Bestell-Nr.	€/Stück	93 121 12	*	 <ul style="list-style-type: none"> Passend für WAS-Ventile Mit Fettkammer DN 15 (1/2") <ul style="list-style-type: none"> Mit Rückflussverhinderer Ref.-Nr.: 41818000 <table border="1"> <tr> <td>Bestell-Nr.</td> <td>€/Stück</td> </tr> <tr> <td>93 121 14</td> <td>*</td> </tr> </table>	Bestell-Nr.	€/Stück	93 121 14	*																								
Bestell-Nr.	€/Stück																																					
93 121 10	*																																					
Bestell-Nr.	€/Stück																																					
93 121 12	*																																					
Bestell-Nr.	€/Stück																																					
93 121 14	*																																					
 <ul style="list-style-type: none"> Passend für WAS-Ventile Mit Fettkammer ABS-Krongriff Mit Rückflussverhinderer DN 10 (3/8") Ref.-Nr.: 41817000 <table border="1"> <tr> <td>Bestell-Nr.</td> <td>€/Stück</td> </tr> <tr> <td>93 121 13</td> <td>*</td> </tr> </table>	Bestell-Nr.	€/Stück	93 121 13	*	 <ul style="list-style-type: none"> Passend für Auslaufhähne DN 15 (1/2") Mit Knebelgriff Mit Rückflussverhinderer Ref.-Nr.: 41806000 <table border="1"> <tr> <td>Bestell-Nr.</td> <td>€/Stück</td> </tr> <tr> <td>93 121 08</td> <td>*</td> </tr> </table>	Bestell-Nr.	€/Stück	93 121 08	*	 <ul style="list-style-type: none"> Passend für Auslaufhähne DN 15 (1/2") Mit Knebelgriff Ref.-Nr.: 41800000 <table border="1"> <tr> <td>Bestell-Nr.</td> <td>€/Stück</td> </tr> <tr> <td>93 121 06</td> <td>*</td> </tr> </table>	Bestell-Nr.	€/Stück	93 121 06	*																								
Bestell-Nr.	€/Stück																																					
93 121 13	*																																					
Bestell-Nr.	€/Stück																																					
93 121 08	*																																					
Bestell-Nr.	€/Stück																																					
93 121 06	*																																					
 <ul style="list-style-type: none"> Passend für UP-Ventile DN 15 (1/2") <table border="1"> <thead> <tr> <th>Ausführung</th> <th>Ref.-Nr.</th> <th>Bestell-Nr.</th> <th>€/Stück</th> </tr> </thead> <tbody> <tr> <td>Trecongriff rot</td> <td>11502000</td> <td>93 201 49</td> <td>*</td> </tr> <tr> <td>Trecongriff blau</td> <td>11501000</td> <td>93 201 45</td> <td>*</td> </tr> </tbody> </table>	Ausführung	Ref.-Nr.	Bestell-Nr.	€/Stück	Trecongriff rot	11502000	93 201 49	*	Trecongriff blau	11501000	93 201 45	*	 <ul style="list-style-type: none"> Passend für UP-Ventile DN 20 (3/4") <table border="1"> <thead> <tr> <th>Ausführung</th> <th>Ref.-Nr.</th> <th>Bestell-Nr.</th> <th>€/Stück</th> </tr> </thead> <tbody> <tr> <td>Trecongriff rot</td> <td>11505000</td> <td>93 201 47</td> <td>*</td> </tr> <tr> <td>Trecongriff blau</td> <td>11504000</td> <td>93 201 42</td> <td>*</td> </tr> </tbody> </table>	Ausführung	Ref.-Nr.	Bestell-Nr.	€/Stück	Trecongriff rot	11505000	93 201 47	*	Trecongriff blau	11504000	93 201 42	*	 <ul style="list-style-type: none"> Passend für UP-Ventile Dreikantgriff blau/rot <table border="1"> <thead> <tr> <th>Größe</th> <th>Ref.-Nr.</th> <th>Bestell-Nr.</th> <th>€/Stück</th> </tr> </thead> <tbody> <tr> <td>DN 15 (1/2")</td> <td>11513000</td> <td>93 978 56</td> <td>*</td> </tr> <tr> <td>DN 20 (3/4")</td> <td>11514000</td> <td>93 978 48</td> <td>*</td> </tr> </tbody> </table>	Größe	Ref.-Nr.	Bestell-Nr.	€/Stück	DN 15 (1/2")	11513000	93 978 56	*	DN 20 (3/4")	11514000	93 978 48	*
Ausführung	Ref.-Nr.	Bestell-Nr.	€/Stück																																			
Trecongriff rot	11502000	93 201 49	*																																			
Trecongriff blau	11501000	93 201 45	*																																			
Ausführung	Ref.-Nr.	Bestell-Nr.	€/Stück																																			
Trecongriff rot	11505000	93 201 47	*																																			
Trecongriff blau	11504000	93 201 42	*																																			
Größe	Ref.-Nr.	Bestell-Nr.	€/Stück																																			
DN 15 (1/2")	11513000	93 978 56	*																																			
DN 20 (3/4")	11514000	93 978 48	*																																			
 <ul style="list-style-type: none"> Passend für UP-Ventile Dreikantgriff blau/rot DN 25 (1") GROHE StarLight Chromoberfläche <ul style="list-style-type: none"> Metall, wärmeisoliert Schubrosette Ref.-Nr.: 11515000 <table border="1"> <tr> <td>Bestell-Nr.</td> <td>€/Stück</td> </tr> <tr> <td>93 978 38</td> <td>*</td> </tr> </table>	Bestell-Nr.	€/Stück	93 978 38	*	 <ul style="list-style-type: none"> Passend für UP-Ventile DN 20 (3/4") GROHE StarLight Chromoberfläche Mit Steckschlüssel chrom <ul style="list-style-type: none"> Schubrosette mit geschlossene Kappe Ref.-Nr.: 11551000 <table border="1"> <tr> <td>Bestell-Nr.</td> <td>€/Stück</td> </tr> <tr> <td>93 978 43</td> <td>*</td> </tr> </table>	Bestell-Nr.	€/Stück	93 978 43	*	 <ul style="list-style-type: none"> Passend für WAS-Ventile DN 15 (1/2") Mit ABS Krongriff blau Mit Fettkammer und Rückflussverhinderer Ref.-Nr.: 41819000 <table border="1"> <tr> <td>Bestell-Nr.</td> <td>€/Stück</td> </tr> <tr> <td>93 121 15</td> <td>*</td> </tr> </table>	Bestell-Nr.	€/Stück	93 121 15	*																								
Bestell-Nr.	€/Stück																																					
93 978 38	*																																					
Bestell-Nr.	€/Stück																																					
93 978 43	*																																					
Bestell-Nr.	€/Stück																																					
93 121 15	*																																					
 <ul style="list-style-type: none"> Passend für UP-Ventile Trecongriff rot <table border="1"> <thead> <tr> <th>Größe</th> <th>Ref.-Nr.</th> <th>Bestell-Nr.</th> <th>€/Stück</th> </tr> </thead> <tbody> <tr> <td>DN 10 (3/8")</td> <td>11006000</td> <td>93 945 35</td> <td>*</td> </tr> <tr> <td>DN 15 (1/2")</td> <td>11102000</td> <td>93 945 31</td> <td>*</td> </tr> <tr> <td>DN 20 (3/4")</td> <td>11105000</td> <td>93 120 71</td> <td>*</td> </tr> </tbody> </table>	Größe	Ref.-Nr.	Bestell-Nr.	€/Stück	DN 10 (3/8")	11006000	93 945 35	*	DN 15 (1/2")	11102000	93 945 31	*	DN 20 (3/4")	11105000	93 120 71	*	 <ul style="list-style-type: none"> Passend für UP-Ventile DN 25 (1") Mit Trecongriff blau <ul style="list-style-type: none"> Ref.-Nr.: 11507000 <table border="1"> <tr> <td>Bestell-Nr.</td> <td>€/Stück</td> </tr> <tr> <td>93 201 72</td> <td>*</td> </tr> </table>	Bestell-Nr.	€/Stück	93 201 72	*	 <ul style="list-style-type: none"> Passend für UP-Ventile DN 15 (1/2") Mit Brillantgriff rot <ul style="list-style-type: none"> Ref.-Nr.: 45956000 <table border="1"> <tr> <td>Bestell-Nr.</td> <td>€/Stück</td> </tr> <tr> <td>93 978 78</td> <td>*</td> </tr> </table>	Bestell-Nr.	€/Stück	93 978 78	*												
Größe	Ref.-Nr.	Bestell-Nr.	€/Stück																																			
DN 10 (3/8")	11006000	93 945 35	*																																			
DN 15 (1/2")	11102000	93 945 31	*																																			
DN 20 (3/4")	11105000	93 120 71	*																																			
Bestell-Nr.	€/Stück																																					
93 201 72	*																																					
Bestell-Nr.	€/Stück																																					
93 978 78	*																																					
 <ul style="list-style-type: none"> Passend für UP-Ventile Trecongriff blau <table border="1"> <thead> <tr> <th>Größe</th> <th>Ref.-Nr.</th> <th>Bestell-Nr.</th> <th>€/Stück</th> </tr> </thead> <tbody> <tr> <td>DN 10 (3/8")</td> <td>11003000</td> <td>93 945 33</td> <td>*</td> </tr> <tr> <td>DN 15 (1/2")</td> <td>11101000</td> <td>93 945 30</td> <td>*</td> </tr> <tr> <td>DN 20 (3/4")</td> <td>11104000</td> <td>93 201 83</td> <td>*</td> </tr> </tbody> </table>	Größe	Ref.-Nr.	Bestell-Nr.	€/Stück	DN 10 (3/8")	11003000	93 945 33	*	DN 15 (1/2")	11101000	93 945 30	*	DN 20 (3/4")	11104000	93 201 83	*	 <ul style="list-style-type: none"> Passend für Costa-Ventile DN 15 (1/2") Mit Costa Metallgriff blau/rot Ref.-Nr.: 11090000 <table border="1"> <tr> <td>Bestell-Nr.</td> <td>€/Stück</td> </tr> <tr> <td>93 978 76</td> <td>*</td> </tr> </table>	Bestell-Nr.	€/Stück	93 978 76	*	 <ul style="list-style-type: none"> Passend für UP-Ventile DN 15 (1/2") Mit Brillantgriff blau Ref.-Nr.: 45951000 <table border="1"> <tr> <td>Bestell-Nr.</td> <td>€/Stück</td> </tr> <tr> <td>93 978 77</td> <td>*</td> </tr> </table>	Bestell-Nr.	€/Stück	93 978 77	*												
Größe	Ref.-Nr.	Bestell-Nr.	€/Stück																																			
DN 10 (3/8")	11003000	93 945 33	*																																			
DN 15 (1/2")	11101000	93 945 30	*																																			
DN 20 (3/4")	11104000	93 201 83	*																																			
Bestell-Nr.	€/Stück																																					
93 978 76	*																																					
Bestell-Nr.	€/Stück																																					
93 978 77	*																																					
 <ul style="list-style-type: none"> Passend für UP-Ventile DN 15 (1/2") Mit Steckschlüssel Ref.-Nr.: 11550000 <table border="1"> <tr> <td>Bestell-Nr.</td> <td>€/Stück</td> </tr> <tr> <td>93 945 38</td> <td>*</td> </tr> </table>	Bestell-Nr.	€/Stück	93 945 38	*	 <p>93 065 10 93 065 11</p> <ul style="list-style-type: none"> Passend für Serie Eurotec, Egatec M 22 x 1 ab 01/02 bis 12/05 Mit 6-Kant Stange, RV-Kegel Ref.-Nr.: 41018000 <table border="1"> <tr> <td>Bestell-Nr.</td> <td>€/Stück</td> </tr> <tr> <td>93 065 10</td> <td>*</td> </tr> </table> <ul style="list-style-type: none"> Passend für Serie Eurotec, Egatec DN 15 (1/2") IG bis 12/01 Mit 6-Kant Stange, RV-Kegel Ref.-Nr.: 41019000 <table border="1"> <tr> <td>Bestell-Nr.</td> <td>€/Stück</td> </tr> <tr> <td>93 065 11</td> <td>*</td> </tr> </table>		Bestell-Nr.	€/Stück	93 065 10	*	Bestell-Nr.	€/Stück	93 065 11	*																								
Bestell-Nr.	€/Stück																																					
93 945 38	*																																					
Bestell-Nr.	€/Stück																																					
93 065 10	*																																					
Bestell-Nr.	€/Stück																																					
93 065 11	*																																					

Diverse Ersatzteile



Abdeckplatte Classic

- Passend für Urinal ab Baujahr 01.07.1985
- Mattchrom
- Ref.-Nr.: 43048P00

Bestell-Nr. €/Stück
93 978 33 *



Abdeckplatte Classic

- Passend für Urinal ab Baujahr 01.07.1985
- Alpinweiss
- Ref.-Nr.: 43048SH0

Bestell-Nr. €/Stück
93 978 34 *



Abdeckplatte Classic

- Passend für WC-UP-Druckspüler
- Mattchrom
- Ref.-Nr.: 43179P00

Bestell-Nr. €/Stück
93 120 96 *



Abdeckplatte Classic

- Passend für Autom. 2000/Sentosa alt
- Chrom
- 225 x 150 mm
- Ref.-Nr.: 47188000

Bestell-Nr. €/Stück
93 978 35 *



Abdeckkappe

- Passend für Hebel Serie Europlus alt 46129
- Chrom
- Ref.-Nr.: 46130000

Bestell-Nr. €/Stück
93 978 80 *



Abdeckkappe

- Passend für Griff Grotherm 2000
- Ref.-Nr.: 1007500M
- VPE = 2 Stück

Bestell-Nr. €/VPE
93 978 86 *



Metall-Abdeckkappe

- Passend für Hebel Serie Eurodisc
- Chrom
- Ref.-Nr.: 46184000

Bestell-Nr. €/Stück
93 979 05 *



Abdeckkappe

- Passend für Brausestange 28666, 28253, 28449
- Chrom
- Ref.-Nr.: 45363000

Bestell-Nr. €/Stück
93 979 02 *



Druckschlauch

- M12 x 1 x DN 10 (3/8") x 530 mm
- Chrom
- Ref.-Nr.: 46322000

Bestell-Nr. €/Stück
93 978 58 *

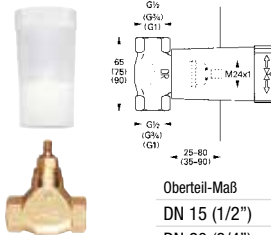

UP-Ventil Unterteil

- Passend für UP-Ventil Oberbau 93 117 28 und 93 117 29
- Vormontiertes Oberteil
- Kurze Spindel

Oberteil-Maß	Gewindeanschluss	Ref.Nr.	Bestell-Nr.	€/Stück
DN 15 (1/2")	DN 15 (1/2")	29800000	93 116 19	*
DN 20 (3/4")	DN 20 (3/4")	29802000	93 116 20	*
DN 25 (1")	DN 25 (1")	29805000	93 116 21	*



Brauseschlauch

- Passend für Spültischmischer
- Länge: 1500 mm
- 1/2" IG x M 15 x 1 AG
- Ref.-Nr.: 46092000

Bestell-Nr. €/Stück
93 201 87 *

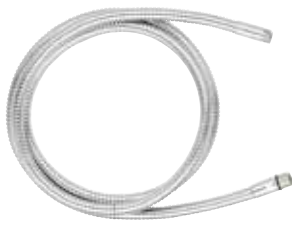

Brauseschlauch

- Passend für Spültischmischer
- Länge: 860 mm
- 1/2" IG x M 15 x 1 AG
- Ref.-Nr.: 46104000

Bestell-Nr. €/Stück
93 201 66 *



Brauseschlauch

- Passend für 3-Loch-Wannenkombination
- M 15 x M 15
- Länge 2000 mm
- Ref.-Nr.: 28146000

Bestell-Nr. €/Stück
93 978 60 *



Dichtungsset

- Passend für Einhebelspültischmischer Euroeco Spezial 32787 mit Temperaturbegrenzer
- Ref.-Nr.: 46077000

Bestell-Nr. €/Satz
93 201 93 *

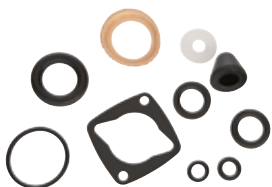

Dichtungen

- Passend für Urinalspüler 37021
- Ref.-Nr.: 43715000

Bestell-Nr. €/Satz
93 201 84 *



Dichtungen

- Passend für Urinalspüler 37017 und 509
- Ref.-Nr.: 43719000

Bestell-Nr. €/Satz
93 201 65 *



Dichtungssatz

- Passend für WC-Druckspüler 677
- Ref.-Nr.: 43714000

Bestell-Nr. €/Satz
93 201 70 *























Moosgummidichtung

- Passend für 46907 P10
- Ref.-Nr.: 43745000

Bestell-Nr. €/Stück
93 120 79 *









Diverse Ersatzteile

 <p>Temperaturwählgriff • Passend für Serie Ergomix, Europlus E, Eurodisc SE • Chrom • Ref.-Nr.: 47409000</p> <p>Bestell-Nr. €/Stück 93 978 51 *</p>	 <p>Temperaturwählgriff • Passend für Thermostate Serie Grohtherm 1000 • Chrom • Ref.-Nr.: 47739000</p> <p>Bestell-Nr. €/Stück 93 978 53 *</p>	 <p>Temperaturwählgriff Basis • Passend für Thermostatischer Serie Automatic 2000 Compact 34361, 34364, 34365 • Chrom • Ref.-Nr.: 47255000</p> <p>Bestell-Nr. €/Stück 93 978 73 *</p>
 <p>Absperrgriff mit Spartaste • Passend für Serie Automatic 2000 • Chrom • Ref.-Nr.: 47245000</p> <p>Bestell-Nr. €/Stück 93 978 64 *</p>	 <p>Temperaturwählgriff • Passend für Serie Grohmix • Chrom • Ref.-Nr.: 06880000</p> <p>Bestell-Nr. €/Stück 93 201 53 *</p>	 <p>Temperaturwählgriff • Passend für Serie Grohtherm 1000 • Chrom • Ref.-Nr.: 47352000</p> <p>Bestell-Nr. €/Stück 93 978 74 *</p>
 <p>Brilliant-Griff • Passend für Warmwasser rot • DN 15 (1/2") • Ref.-Nr.: 06707000</p> <p>Bestell-Nr. €/Stück 93 067 17 *</p>	 <p>Brilliant-Griff • Passend für Kaltwasser blau • DN 15 (1/2") • Ref.-Nr.: 06706000</p> <p>Bestell-Nr. €/Stück 93 067 16 *</p>	 <p>Temperaturwählgriff • Passend für Serie Moen groß • Chrom • Ref.-Nr.: 06377000</p> <p>Bestell-Nr. €/Stück 93 120 91 *</p>
 <p>Hebel • Passend für Serie Euromix • Chrom • Länge: 105 mm • Ref.-Nr.: 46026000</p> <p>Bestell-Nr. €/Stück 93 201 91 *</p>	 <p>Hebelkopf • Passend für Serie Euromix • Chrom • Ref.-Nr.: 46023000</p> <p>Bestell-Nr. €/Stück 93 201 52 *</p>	 <p>Kappenhebel komplett • Passend für Urinal-Spüler Aufputz • Chrom • Ref.-Nr.: 43052000</p> <p>Bestell-Nr. €/Stück 93 978 88 *</p>
 <p>Hebel • Passend für WC-Spülkasten • Ref.-Nr.: 43550000</p> <p>Bestell-Nr. €/Stück 93 979 01 *</p>	 <p>Kolbenmanschette • Passend für Druckspüler • Ref.-Nr.: 4376500M • VPE = 10 Stück</p> <p>Bestell-Nr. €/VPE 93 945 45 *</p>	 <p>Kolbenmanschette • Passend für Kunststoffkolben • Ref.-Nr.: 4376400M • VPE = 10 Stück</p> <p>Bestell-Nr. €/VPE 93 946 12 *</p>
 <p>Kolben komplett • Passend für Serie Tectron • Ref.-Nr.: 577 42797000</p> <p>Bestell-Nr. €/Stück 93 945 46 *</p>	 <p>Rückflussverhinderer • Passend für Thermostat Serie Grohmix • DN 15 (1/2") • Ref.-Nr.: 1411600M</p> <p>Bestell-Nr. €/VPE 93 201 48 *</p>	 <p>Rückflussverhinderer • Passend für Thermostat Serie Grohmix • DN 20 3/4" • Chrom • Ref.-Nr.: 1411700M • VPE = 2 Stück</p> <p>Bestell-Nr. €/VPE 93 701 93 *</p>
 <p>Rückflussverhinderer • Passend für Thermostat Serie Grohmix • DN 20 (3/4") • Ref.-Nr.: 47373000</p> <p>Bestell-Nr. €/Stück 93 120 78 *</p>	 <p>Rückflussverhinderer • Passend für Brausemischer Contromix Surf 36121 und Eurodisc SE 36247 • Ref.-Nr.: 43433000</p> <p>Bestell-Nr. €/Stück 93 978 67 *</p>	 <p>Rückflussverhinderer • Passend für Wannenbatterien • Ref.-Nr.: 08565000</p> <p>Bestell-Nr. €/Stück 93 978 99 *</p>

S-Anschlüsse

 <p>• Exzentrisch 7,5 mm • Ref.-Nr.: 12001000</p> <p>Bestell-Nr. €/Stück 93 201 67 *</p>	 <p>absperribar • Exzentrisch 10 mm • Ref.-Nr.: 12400000</p> <p>Bestell-Nr. €/Stück 93 067 23 *</p>	 <p>• Exzentrisch 30 mm • Ref.-Nr.: 12005000</p> <p>Bestell-Nr. €/Stück 93 201 63 *</p>	 <p>• Exzentrisch 55 mm • Ref.-Nr.: 12465000</p> <p>Bestell-Nr. €/Stück 93 201 68 *</p>
--	---	---	---

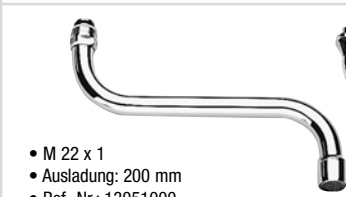
Schwenkausläufe

 <ul style="list-style-type: none"> • M 22 x 1 AG • Ausladung: 140 mm • Ref.-Nr.: 13072000 <p>Bestell-Nr. €/Stück 93 201 73 *</p>	 <ul style="list-style-type: none"> • M 22 x 1 AG • Ausladung: 185 mm • Ref.-Nr.: 13073000 <p>Bestell-Nr. €/Stück 93 201 98 *</p>	 <ul style="list-style-type: none"> • Überwurf DN 20 (3/4") IG • Ausladung: 140 mm • Konisch dichtend • Ref.-Nr.: 13071000 <p>Bestell-Nr. €/Stück 93 201 80 *</p>	 <ul style="list-style-type: none"> • Überwurf DN 20 (3/4") IG • Ausladung: 185 mm • Konisch dichtend • Ref.-Nr.: 13070000 <p>Bestell-Nr. €/Stück 93 201 81 *</p>
 <ul style="list-style-type: none"> • Überwurf DN 20 (3/4") IG • Ausladung: 235 mm • Konisch dichtend • Ref.-Nr.: 13077000 <p>Bestell-Nr. €/Stück 93 978 47 *</p>	 <ul style="list-style-type: none"> • M 22 x 1 AG • Ausladung: 150 mm • Ref.-Nr.: 13052000 <p>Bestell-Nr. €/Stück 93 120 83 *</p>	 <ul style="list-style-type: none"> • M 22 x 1 • Ausladung: 200 mm • Ref.-Nr.: 13051000 <p>Bestell-Nr. €/Stück 93 978 62 *</p>	 <ul style="list-style-type: none"> • Überwurf DN 20 (3/4") IG • Ausladung: 301 mm • O-Ring dichtend • Ref.-Nr.: 13017000 <p>Bestell-Nr. €/Stück 93 978 54 *</p>
 <ul style="list-style-type: none"> • Überwurf DN 15 (1/2") • Ausladung 200 mm • Konisch dichtend • Ref.-Nr.: 13028000 <p>Bestell-Nr. €/Stück 93 978 63 *</p>			

Umsteller

 <ul style="list-style-type: none"> • Passend für Serie Euromix • Ref.-Nr.: 07531000 <p>Bestell-Nr. €/Stück 93 201 99 *</p>	 <ul style="list-style-type: none"> • Passend für Serie Euroeco Special 32785 • Ref.-Nr.: 46058000 <p>Bestell-Nr. €/Stück 93 120 75 *</p>	 <ul style="list-style-type: none"> • Passend für Serie Europlus bis Bj. 93 • Ref.-Nr.: 46107000 <p>Bestell-Nr. €/Stück 93 120 80 *</p>	 <ul style="list-style-type: none"> • Passend für Serie Moen • Ref.-Nr.: 06106000 <p>Bestell-Nr. €/Stück 93 201 77 *</p>
 <ul style="list-style-type: none"> • Passend für Serie Tenso 1950 • Ref.-Nr.: 46133000 <p>Bestell-Nr. €/Stück 93 945 40 *</p>	 <ul style="list-style-type: none"> • Passend für Wanneneinlauf Serie Champ2 • Ref.-Nr.: 08915000 <p>Bestell-Nr. €/Stück 93 945 42 *</p>	 <ul style="list-style-type: none"> • Passend für Serie Eurocube 93 776 98 • Ref.-Nr.: 48178000 <p>Bestell-Nr. €/Stück 93 166 82 *</p>	 <ul style="list-style-type: none"> • Passend für 93 092 17, 93 965 83, 93 726 16, 93 726 15, 93 117 12, 93 116 77, 93 770 27, 93 142 61, 93 965 91, 93 965 93, 93 002 91 • Ref.-Nr.: 65655000 <p>Bestell-Nr. €/Stück 93 166 84 *</p>
 <ul style="list-style-type: none"> • Passend für 93 153 57, 93 002 91, 93 068 39, 93 039 98, 93 039 92, 93 153 63, 93 153 61, 93 153 59, 93 153 67, 93 153 65 • Ref.-Nr.: 48442000 <p>Bestell-Nr. €/Stück 93 166 81 *</p>	 <ul style="list-style-type: none"> • Passend für Wannenmischer • Ref.-Nr.: 46056000 <p>Bestell-Nr. €/Stück 93 945 43 *</p>		

Verlängerungssets



25 mm

- Passend für UP-Grundkörper Rapido (E35501000)
- Ref.-Nr.: 46191000

Bestell-Nr.	€/Set
93 120 81	*



40 mm

- Passend für UP-Ventile DN 15 (1/2")
- Ref.-Nr.: 06427000

Bestell-Nr.	€/Set
93 067 18	*



40 mm

- Passend für UP-Ventile DN 20 (3/4")
- Ref.-Nr.: 06428000

Bestell-Nr.	€/Set
93 067 19	*



40 mm

- Passend für UP-Ventile
- ø: 40 mm
- Ref.-Nr.: 44027226

Bestell-Nr.	€/Set
93 978 83	*



50 mm

- Passend für UP-Grundkörper Rapido E (E35 501 000)
- Ref.-Nr.: 46343000

Bestell-Nr.	€/Set
93 118 61	*



80 mm

- Passend für UP-Ventile DN 15 (1/2"), DN 20 (3/4"), DN 25 (1")
- Ref.-Nr.: 45202000

Bestell-Nr.	€/Set
93 945 32	*



200 mm

- Passend für UP-Ventile, kürzbar
- Ref.-Nr.: 45203000

Bestell-Nr.	€/Set
93 201 75	*



Spindelverlängerung

- Passend für UP-Ventil Oberbau
- Ref.-Nr.: 45204000

Bestell-Nr.	€/Stück
93 945 37	*

Diverse Ersatzteile



Brausegleiter

- Passend für Brausestange Relaxa/Rainshower
- ø: 25 mm
- Chrom
- Ref.-Nr.: 06765000

Bestell-Nr.	€/Stück
93 978 49	*



Brausegleiter

- Passend für Brausestange Relaxa
- ø: 28 mm
- Chrom/mattchrom
- Ref.-Nr.: 45650IPO

Bestell-Nr.	€/Stück
93 978 50	*



Brausegleiter

- Passend für Brausestangen
- ø: 22 mm
- Chrom
- Ref.-Nr.: 48099000

Bestell-Nr.	€/Stück
93 978 75	*



Brausegleiter

- Passend für Brausestangen
- ø: 25 mm
- Chrom
- Ref.-Nr.: 07659000

Bestell-Nr.	€/Stück
93 201 97	*



Kopfbrause Relaxa

- Material: Messing
- Anschlussgewinde: DN 15 (1/2")
- Brausekopf-ø: 85 mm
- Höhe: 50 mm
- 1 Strahlart: Rain

Bestell-Nr.	€/Stück
93 118 00	*



Kopfbrause Relaxa

- Material: Messing
- Anschlussgewinde: DN 15 (1/2")
- Brausekopf-ø: 48 mm
- 1 Strahlart: Rain

Bestell-Nr.	€/Stück
93 118 01	*



Brausearm Relaxa

- Material: Messing
- Anschlussgewinde: DN 15 (1/2")
- Ausladung: 55 mm

Bestell-Nr.	€/Stück
93 118 02	*



Brausearm Relaxa

- Material: Messing
- Schubrosette
- Anschlussgewinde: DN 15 (1/2")
- Ausladung: 200 mm

Bestell-Nr.	€/Stück
93 118 05	*



Druckspüler für WC DN 20

- Passend für Austauscharmaturen
- Ref.-Nr.: 677.00.200/677.03.200/680.00.200
- Wandeinbau
- Ohne Vorabspernung und Durchspülbogen
- Ref.-Nr.: 43996000

Bestell-Nr.	€/Stück
93 119 83	*



Druckspüler für WC DN 20

- Passend für Austauscharmaturen
- Ref.-Nr.: 677.00.500/677.03.500/680.00.500
- Wandeinbau
- Ohne Vorabspernung und Durchspülbogen
- Niederdruck
- Ref.-Nr.: 43997000

Bestell-Nr.	€/Stück
93 119 84	*



Sieb

- Passend für Wannens- und Brausearmaturen
- DN 20 (3/4")
- Ref.-Nr.: 0726400M
- VPE = 2 Stück

Bestell-Nr.	€/VPE
93 978 91	*



Anschlussstutzen

- Passend für Urinale
- Ref.-Nr.: 43891000

Bestell-Nr.	€/Stück
93 978 71	*



Einlauf DN 15 (1/2")

- Passend für Urinalbecken mit Eingang von hinten
- Verbinder ø 33,5-38 mm
- Ref.-Nr.: 37044000

Bestell-Nr.	€/Stück
93 201 46	*



Urinal-Verbinder























- Passend für Urinal-Einlaufgarnitur 37044
- Ref.-Nr.: 4387500M
- VPE = 5 Stück

Bestell-Nr.	€/VPE
93 978 52	*

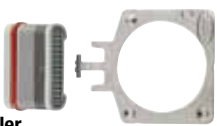
Diverse Ersatzteile

 <p>UR-Innenteil <ul style="list-style-type: none"> • Passend für Urinal-Spüler 509.xx.xxx bis Bj.1984 • Ref.-Nr.: 43810000 </p> <table border="1"> <tr> <td>Bestell-Nr.</td> <td>€/Stück</td> </tr> <tr> <td>93 201 74</td> <td>*</td> </tr> </table>	Bestell-Nr.	€/Stück	93 201 74	*	 <p>Innenteil komplett <ul style="list-style-type: none"> • Passend für Urinal-Spüler 505 • Ref.-Nr.: 43812000 </p> <table border="1"> <tr> <td>Bestell-Nr.</td> <td>€/Stück</td> </tr> <tr> <td>93 201 43</td> <td>*</td> </tr> </table>	Bestell-Nr.	€/Stück	93 201 43	*	 <p>Vorabsperung komplett <ul style="list-style-type: none"> • Passend für Urinal-Spüler DAL 505.00.200 ab Bj. 1985, 509.02.200 vor Bj. 1985 • Ref.-Nr.: 43392000 </p> <table border="1"> <tr> <td>Bestell-Nr.</td> <td>€/Stück</td> </tr> <tr> <td>93 978 70</td> <td>*</td> </tr> </table>	Bestell-Nr.	€/Stück	93 978 70	*	 <p>Absperventil <ul style="list-style-type: none"> • Passend für Thermostat Grohmix • Ref.-Nr.: 0835500M • VPE = 2 Stück </p> <table border="1"> <tr> <td>Bestell-Nr.</td> <td>€/VPE</td> </tr> <tr> <td>93 120 82</td> <td>*</td> </tr> </table>	Bestell-Nr.	€/VPE	93 120 82	*			
Bestell-Nr.	€/Stück																					
93 201 74	*																					
Bestell-Nr.	€/Stück																					
93 201 43	*																					
Bestell-Nr.	€/Stück																					
93 978 70	*																					
Bestell-Nr.	€/VPE																					
93 120 82	*																					
 <p>Abgangsmutter <ul style="list-style-type: none"> • Passend für Urinal • Chrom • Ref.-Nr.: 43304000 </p> <table border="1"> <tr> <td>Bestell-Nr.</td> <td>€/Stück</td> </tr> <tr> <td>93 978 89</td> <td>*</td> </tr> </table>	Bestell-Nr.	€/Stück	93 978 89	*	 <p>Kolben kpl. <ul style="list-style-type: none"> • Passend für WC-Druckspüler • Ref.-Nr.: 43447000 </p> <table border="1"> <tr> <td>Bestell-Nr.</td> <td>€/Stück</td> </tr> <tr> <td>93 120 92</td> <td>*</td> </tr> </table>	Bestell-Nr.	€/Stück	93 120 92	*	 <p>Kolben kpl. <ul style="list-style-type: none"> • Passend für Urinal-Spüler 37145 • Ref.-Nr.: 43451000 </p> <table border="1"> <tr> <td>Bestell-Nr.</td> <td>€/Stück</td> </tr> <tr> <td>93 201 88</td> <td>*</td> </tr> </table>	Bestell-Nr.	€/Stück	93 201 88	*	 <p>Kolben kpl. <ul style="list-style-type: none"> • Passend für Urinal-Spüler 37021 • Ref.-Nr.: 43450000 </p> <table border="1"> <tr> <td>Bestell-Nr.</td> <td>€/Stück</td> </tr> <tr> <td>93 201 40</td> <td>*</td> </tr> </table>	Bestell-Nr.	€/Stück	93 201 40	*			
Bestell-Nr.	€/Stück																					
93 978 89	*																					
Bestell-Nr.	€/Stück																					
93 120 92	*																					
Bestell-Nr.	€/Stück																					
93 201 88	*																					
Bestell-Nr.	€/Stück																					
93 201 40	*																					
 <p>Servo-Set <ul style="list-style-type: none"> • Passend für aufgesetzte Keramik-Spülkästen mit Füllventil, Servo-Ablaufventil • Grohe StarLight® Chromoberfläche • Unterbrechbar • Befestigungssatz mit Schrauben (100 mm) und Moosgummidichtung ø 100 mm • Zentrierringe für Füll- und Ablaufventil bei größeren Bohrungen • Ref.-Nr.: 43907PIO </p> <table border="1"> <tr> <td>Bestell-Nr.</td> <td>€/Set</td> </tr> <tr> <td>93 119 78</td> <td>*</td> </tr> </table>	Bestell-Nr.	€/Set	93 119 78	*	 <p>Servo-Ablaufventil <ul style="list-style-type: none"> • Passend für AP- und UP-Spülkästen • Ref.-Nr.: 43486000 </p> <table border="1"> <tr> <td>Bestell-Nr.</td> <td>€/Stück</td> </tr> <tr> <td>93 201 86</td> <td>*</td> </tr> </table>	Bestell-Nr.	€/Stück	93 201 86	*	 <p>Ablaufventil <ul style="list-style-type: none"> • Passend für UP-Spülkästen 37558 • Ref.-Nr.: 42690000 </p> <table border="1"> <tr> <td>Bestell-Nr.</td> <td>€/Stück</td> </tr> <tr> <td>93 978 41</td> <td>*</td> </tr> </table>	Bestell-Nr.	€/Stück	93 978 41	*								
Bestell-Nr.	€/Set																					
93 119 78	*																					
Bestell-Nr.	€/Stück																					
93 201 86	*																					
Bestell-Nr.	€/Stück																					
93 978 41	*																					
 <p>2-Mengen-Ablaufventil <ul style="list-style-type: none"> • Passend für UP-Spülkästen Rapid S 37853 • Ref.-Nr.: 42774000 </p> <table border="1"> <tr> <td>Bestell-Nr.</td> <td>€/Stück</td> </tr> <tr> <td>93 978 42</td> <td>*</td> </tr> </table>	Bestell-Nr.	€/Stück	93 978 42	*	 <p>Ventilsitz <ul style="list-style-type: none"> • Passend für Wandeinbau-Spülkästen Variella Compact ab 2/97 • Ref.-Nr.: 43542000 </p> <table border="1"> <tr> <td>Bestell-Nr.</td> <td>€/Stück</td> </tr> <tr> <td>93 978 84</td> <td>*</td> </tr> </table>	Bestell-Nr.	€/Stück	93 978 84	*	 <p>Ventilsitz <ul style="list-style-type: none"> • Passend für AP-Spülkästen aus Keramik • Ref.-Nr.: 42153000 </p> <table border="1"> <tr> <td>Bestell-Nr.</td> <td>€/Stück</td> </tr> <tr> <td>93 978 96</td> <td>*</td> </tr> </table>	Bestell-Nr.	€/Stück	93 978 96	*								
Bestell-Nr.	€/Stück																					
93 978 42	*																					
Bestell-Nr.	€/Stück																					
93 978 84	*																					
Bestell-Nr.	€/Stück																					
93 978 96	*																					
 <p>Universal Füllventil DN 15 <ul style="list-style-type: none"> • Passend für hoch- und tiefhängende Spülkästen aus Kunststoff, Keramik oder Gusseisen • Passend für alle gängigen Spülkastenformate • Mit Abdeckkappe und Drossel </p> <table border="1"> <tr> <td>Typ</td> <td>Ref.Nr.</td> <td>Bestell-Nr.</td> <td>€/Stück</td> </tr> <tr> <td>mit Versatzausgleichsstück</td> <td>37092000</td> <td>93 119 76</td> <td>*</td> </tr> <tr> <td>ohne Versatzausgleichsstück</td> <td>37095000</td> <td>93 119 77</td> <td>*</td> </tr> </table>	Typ	Ref.Nr.	Bestell-Nr.	€/Stück	mit Versatzausgleichsstück	37092000	93 119 76	*	ohne Versatzausgleichsstück	37095000	93 119 77	*	 <p>Adapter Relaxa <ul style="list-style-type: none"> • 1/2" AG x 3/4" IG • Chrom • Ref.-Nr.: 28817000 </p> <table border="1"> <tr> <td>Bestell-Nr.</td> <td>€/Stück</td> </tr> <tr> <td>93 120 94</td> <td>*</td> </tr> </table>	Bestell-Nr.	€/Stück	93 120 94	*	 <p>Anschlusswinkel <ul style="list-style-type: none"> • Passend für Thermostat • DN 20 (3/4") • Ref.-Nr.: 12419000 </p> <table border="1"> <tr> <td>Bestell-Nr.</td> <td>€/Stück</td> </tr> <tr> <td>93 121 02</td> <td>*</td> </tr> </table>	Bestell-Nr.	€/Stück	93 121 02	*
Typ	Ref.Nr.	Bestell-Nr.	€/Stück																			
mit Versatzausgleichsstück	37092000	93 119 76	*																			
ohne Versatzausgleichsstück	37095000	93 119 77	*																			
Bestell-Nr.	€/Stück																					
93 120 94	*																					
Bestell-Nr.	€/Stück																					
93 121 02	*																					
 <p>Zugstange <ul style="list-style-type: none"> • Passend für Servo-Ablaufventil • Ref.-Nr.: 43540000 </p> <table border="1"> <tr> <td>Bestell-Nr.</td> <td>€/Stück</td> </tr> <tr> <td>93 979 04</td> <td>*</td> </tr> </table>	Bestell-Nr.	€/Stück	93 979 04	*	 <p>Druckstange <ul style="list-style-type: none"> • Passend für Servo-Ablaufventil • Ref.-Nr.: 43535000 </p> <table border="1"> <tr> <td>Bestell-Nr.</td> <td>€/Stück</td> </tr> <tr> <td>93 979 06</td> <td>*</td> </tr> </table>	Bestell-Nr.	€/Stück	93 979 06	*	 <p>Stahlmantelschlauch <ul style="list-style-type: none"> • Passend für UP-Spülkästen • Ref.-Nr.: 43349000 </p> <table border="1"> <tr> <td>Bestell-Nr.</td> <td>€/Stück</td> </tr> <tr> <td>93 978 92</td> <td>*</td> </tr> </table>	Bestell-Nr.	€/Stück	93 978 92	*	 <p>Deckel komplett <ul style="list-style-type: none"> • Passend für UR-Spüler • Ref.-Nr.: 43102000 </p> <table border="1"> <tr> <td>Bestell-Nr.</td> <td>€/Stück</td> </tr> <tr> <td>93 201 54</td> <td>*</td> </tr> </table>	Bestell-Nr.	€/Stück	93 201 54	*			
Bestell-Nr.	€/Stück																					
93 979 04	*																					
Bestell-Nr.	€/Stück																					
93 979 06	*																					
Bestell-Nr.	€/Stück																					
93 978 92	*																					
Bestell-Nr.	€/Stück																					
93 201 54	*																					

Diverse Ersatzteile

 <p>Spülstromdrossel</p> <ul style="list-style-type: none"> • Passend für Spülkasten GD 2 (UP) • Zur Reduzierung des Spülstroms • Verwendung im Ventilitz • Ref.-Nr.: 42300000 <table border="0"> <tr> <td>Bestell-Nr.</td> <td>€/Stück</td> </tr> <tr> <td>93 168 19</td> <td>*</td> </tr> </table>	Bestell-Nr.	€/Stück	93 168 19	*	 <p>Absperrspindel</p> <ul style="list-style-type: none"> • Passend für Thermostat Gromix • M 12 x 1 • Ref.-Nr.: 47005000 • VPE = 2 Stück <table border="0"> <tr> <td>Bestell-Nr.</td> <td>€/VPE</td> </tr> <tr> <td>93 120 73</td> <td>*</td> </tr> </table>	Bestell-Nr.	€/VPE	93 120 73	*	 <p>Befestigungssatz komplett</p> <ul style="list-style-type: none"> • Passend für Porzellan-Aufsatz-Spülkasten • Ref.-Nr.: 43500000 <table border="0"> <tr> <td>Bestell-Nr.</td> <td>€/Set</td> </tr> <tr> <td>93 120 72</td> <td>*</td> </tr> </table>	Bestell-Nr.	€/Set	93 120 72	*	 <p>Entlastungsventil komplett</p> <ul style="list-style-type: none"> • Passend für WC-Druckspüler 37048, 37153, 37157, 37591, 37609 • Ref.-Nr.: 43422000 <table border="0"> <tr> <td>Bestell-Nr.</td> <td>€/Stück</td> </tr> <tr> <td>93 201 79</td> <td>*</td> </tr> </table>	Bestell-Nr.	€/Stück	93 201 79	*
Bestell-Nr.	€/Stück																		
93 168 19	*																		
Bestell-Nr.	€/VPE																		
93 120 73	*																		
Bestell-Nr.	€/Set																		
93 120 72	*																		
Bestell-Nr.	€/Stück																		
93 201 79	*																		
 <p>Deckel komplett</p> <ul style="list-style-type: none"> • Passend für WC-Spüler Dullux 677 • Ref.-Nr.: 43101000 <table border="0"> <tr> <td>Bestell-Nr.</td> <td>€/Stück</td> </tr> <tr> <td>93 121 04</td> <td>*</td> </tr> </table>	Bestell-Nr.	€/Stück	93 121 04	*	 <p>Anschlagring</p> <ul style="list-style-type: none"> • Passend für Thermostatwählgriff Grohmix • Ref.-Nr.: 07653000 <table border="0"> <tr> <td>Bestell-Nr.</td> <td>€/Stück</td> </tr> <tr> <td>93 201 60</td> <td>*</td> </tr> </table>	Bestell-Nr.	€/Stück	93 201 60	*	 <p>Membrane</p> <ul style="list-style-type: none"> • Passend für Füllventil Grohe • Ref.-Nr.: 4375800M • VPE = 10 Stück <table border="0"> <tr> <td>Bestell-Nr.</td> <td>€/VPE</td> </tr> <tr> <td>93 120 76</td> <td>*</td> </tr> </table>	Bestell-Nr.	€/VPE	93 120 76	*	 <p>Membrane</p> <ul style="list-style-type: none"> • Passend für Füllventil 37092 und 37095 • Ref.-Nr.: 43733000 <table border="0"> <tr> <td>Bestell-Nr.</td> <td>€/Stück</td> </tr> <tr> <td>93 201 69</td> <td>*</td> </tr> </table>	Bestell-Nr.	€/Stück	93 201 69	*
Bestell-Nr.	€/Stück																		
93 121 04	*																		
Bestell-Nr.	€/Stück																		
93 201 60	*																		
Bestell-Nr.	€/VPE																		
93 120 76	*																		
Bestell-Nr.	€/Stück																		
93 201 69	*																		
 <p>Anschlagring mit Reguliermutter</p> <ul style="list-style-type: none"> • Passend für Thermostatmischer Automatic 2000 Compact 34361, 34364, 34365 • Ref.-Nr.: 47167000 <table border="0"> <tr> <td>Bestell-Nr.</td> <td>€/Stück</td> </tr> <tr> <td>93 978 95</td> <td>*</td> </tr> </table>	Bestell-Nr.	€/Stück	93 978 95	*	 <p>Betätigungsknopf</p> <ul style="list-style-type: none"> • Passend für Selbstschlussarmaturen Contromix Public/Surf • Chrom • Ref.-Nr.: 43088000 <table border="0"> <tr> <td>Bestell-Nr.</td> <td>€/Stück</td> </tr> <tr> <td>93 978 45</td> <td>*</td> </tr> </table>	Bestell-Nr.	€/Stück	93 978 45	*	 <p>Schlauchplatzsicherung</p> <ul style="list-style-type: none"> • Passend für 1/2" Schläuche IG/AG 3/4" • WAS DN 20 • Ref.-Nr.: 41001000 <table border="0"> <tr> <td>Bestell-Nr.</td> <td>€/Stück</td> </tr> <tr> <td>93 945 26</td> <td>*</td> </tr> </table>	Bestell-Nr.	€/Stück	93 945 26	*	 <p>Nippel</p> <ul style="list-style-type: none"> • Zum Umrüsten von Costa auf Atlanta-Ausläufe • Chrom • Ref.-Nr.: 45247000 <table border="0"> <tr> <td>Bestell-Nr.</td> <td>€/Stück</td> </tr> <tr> <td>93 978 82</td> <td>*</td> </tr> </table>	Bestell-Nr.	€/Stück	93 978 82	*
Bestell-Nr.	€/Stück																		
93 978 95	*																		
Bestell-Nr.	€/Stück																		
93 978 45	*																		
Bestell-Nr.	€/Stück																		
93 945 26	*																		
Bestell-Nr.	€/Stück																		
93 978 82	*																		
 <p>De- und Montageschüssel</p> <ul style="list-style-type: none"> • Passend für Luftsprudler • Ref.-Nr.: 48 021 000 <table border="0"> <tr> <td>Bestell-Nr.</td> <td>€/Stück</td> </tr> <tr> <td>93 119 48</td> <td>*</td> </tr> </table>	Bestell-Nr.	€/Stück	93 119 48	*	 <p>Spülrohrschelle</p> <ul style="list-style-type: none"> • ø: 28 mm • Chrom • Ref.-Nr.: 37132000 <table border="0"> <tr> <td>Bestell-Nr.</td> <td>€/Stück</td> </tr> <tr> <td>93 201 64</td> <td>*</td> </tr> </table>	Bestell-Nr.	€/Stück	93 201 64	*	 <p>Laminarstrahlregler M24 x 1</p> <ul style="list-style-type: none"> • Durchflussmenge 9 l/min bei 3,5 bar • Chrom • Ref.-Nr.: 13960000 <table border="0"> <tr> <td>Bestell-Nr.</td> <td>€/Stück</td> </tr> <tr> <td>93 978 79</td> <td>*</td> </tr> </table>	Bestell-Nr.	€/Stück	93 978 79	*	 <p>Strahlregler M24 x 1</p> <ul style="list-style-type: none"> • Durchflußklasse A 15 l/min bei 3 bar • Chrom • Ref.-Nr.: 13929000 <table border="0"> <tr> <td>Bestell-Nr.</td> <td>€/Stück</td> </tr> <tr> <td>93 978 87</td> <td>*</td> </tr> </table>	Bestell-Nr.	€/Stück	93 978 87	*
Bestell-Nr.	€/Stück																		
93 119 48	*																		
Bestell-Nr.	€/Stück																		
93 201 64	*																		
Bestell-Nr.	€/Stück																		
93 978 79	*																		
Bestell-Nr.	€/Stück																		
93 978 87	*																		
 <p>Strahlregler M22 x 1/IG</p> <ul style="list-style-type: none"> • Durchflussklasse A 13,5 - 15,0 l/min bei 3 bar • Chrom • Ref.-Nr.: 06574000 <table border="0"> <tr> <td>Bestell-Nr.</td> <td>€/Stück</td> </tr> <tr> <td>93 978 85</td> <td>*</td> </tr> </table>	Bestell-Nr.	€/Stück	93 978 85	*	 <p>Strahlregler</p> <ul style="list-style-type: none"> • Passend für Allure WT-Batterien • Durchflussklasse 7,5 - 9,0 l/min bei 3 bar • Ref.-Nr.: 13220000 <table border="0"> <tr> <td>Bestell-Nr.</td> <td>€/Stück</td> </tr> <tr> <td>93 978 68</td> <td>*</td> </tr> </table>	Bestell-Nr.	€/Stück	93 978 68	*	 <p>Strahlregler</p> <ul style="list-style-type: none"> • Passend für Waschtischmischer Essenc • Durchflußmenge bei 3 bar: 7,2 bzw. 14,9 l • M 16,5 x 1 • Ref.-Nr.: 13937000 <table border="0"> <tr> <td>Bestell-Nr.</td> <td>€/Stück</td> </tr> <tr> <td>93 945 44</td> <td>*</td> </tr> </table>	Bestell-Nr.	€/Stück	93 945 44	*	 <p>Schnappeinsatz</p> <ul style="list-style-type: none"> • Passend für Brilliantgriff • Ref.-Nr.: 0538600M • VPE = 10 Stück <table border="0"> <tr> <td>Bestell-Nr.</td> <td>€/VPE</td> </tr> <tr> <td>93 120 90</td> <td>*</td> </tr> </table>	Bestell-Nr.	€/VPE	93 120 90	*
Bestell-Nr.	€/Stück																		
93 978 85	*																		
Bestell-Nr.	€/Stück																		
93 978 68	*																		
Bestell-Nr.	€/Stück																		
93 945 44	*																		
Bestell-Nr.	€/VPE																		
93 120 90	*																		
 <p>Standanschluss</p> <ul style="list-style-type: none"> • Passend für Wannrand- oder Fliesenrandmontage von AP-Armaturen • Höhe 70 mm • Ref.-Nr.: 12030000 <table border="0"> <tr> <td>Bestell-Nr.</td> <td>€/Stück</td> </tr> <tr> <td>93 120 84</td> <td>*</td> </tr> </table>	Bestell-Nr.	€/Stück	93 120 84	*	 <p>Wanneneinlauf</p> <ul style="list-style-type: none"> • DN 20 (3/4") IG • Mit Schubrosette • Strahlregler • Ausladung 144 mm • Chrom • Ref.-Nr.: 13540000 <table border="0"> <tr> <td>Bestell-Nr.</td> <td>€/Stück</td> </tr> <tr> <td>93 119 38</td> <td>*</td> </tr> </table>	Bestell-Nr.	€/Stück	93 119 38	*	 <p>Ablaufgarnitur</p> <ul style="list-style-type: none"> • Passend für Waschtisch- und Bidetmischer • Strahlregler • DN 32 (1 1/4") • Chrom • Ref.-Nr.: 44003826 <table border="0"> <tr> <td>Bestell-Nr.</td> <td>€/Stück</td> </tr> <tr> <td>93 978 61</td> <td>*</td> </tr> </table>	Bestell-Nr.	€/Stück	93 978 61	*	 <p>Stopfen</p> <ul style="list-style-type: none"> • Passend für Ablaufgarnitur DN 32 (1 1/4") • Chrom • Ref.-Nr.: 44003926 <table border="0"> <tr> <td>Bestell-Nr.</td> <td>€/Stück</td> </tr> <tr> <td>93 978 97</td> <td>*</td> </tr> </table>	Bestell-Nr.	€/Stück	93 978 97	*
Bestell-Nr.	€/Stück																		
93 120 84	*																		
Bestell-Nr.	€/Stück																		
93 119 38	*																		
Bestell-Nr.	€/Stück																		
93 978 61	*																		
Bestell-Nr.	€/Stück																		
93 978 97	*																		

Diverse Ersatzteile



Spüldurchführungs-Set

- WAS 15 bis 70 mm
- Verstellbar Verschraubung 3/4"
- Ref.-Nr.: 41130000

Bestell-Nr. €/Set
93 945 34 *



Gelenkstück

- Passend für Brausehalter
- Chrom
- Ref.-Nr.: 00422000

Bestell-Nr. €/Stück
93 978 98 *



Verschlusskappe

- DN 20 (3/4")
- Ref.-Nr.: 41826000

Bestell-Nr. €/Stück
93 121 17 *



Sicherungskombination

- Passend für UP-Universal-Einhandmischer Grohe Rapido E (93 116 10)
- Nachrüstset für Eigensicherheit gegen Rückfließen, für Wannenfäll-, Ab- und Überlaufgarnitur
- Ref.-Nr.: 29008000

Bestell-Nr. €/Stück
93 118 60 *



Spülbrause

- Passend für Serie Zedra, Europlus
- Chrom/Fehgrau
- Ref.-Nr.: 463121E0

Bestell-Nr. €/Stück
93 978 39 *



Austauschfilter Grohe Blue L-Size

- Passend für Grohe Blue Professional und Grohe Blue Pure
- Kapazität: 2600 Liter bei 15° dKH
- 5 Phasen Filter

Bestell-Nr. €/Stück
93 975 34 *

Ersatzteile für Druckspüler

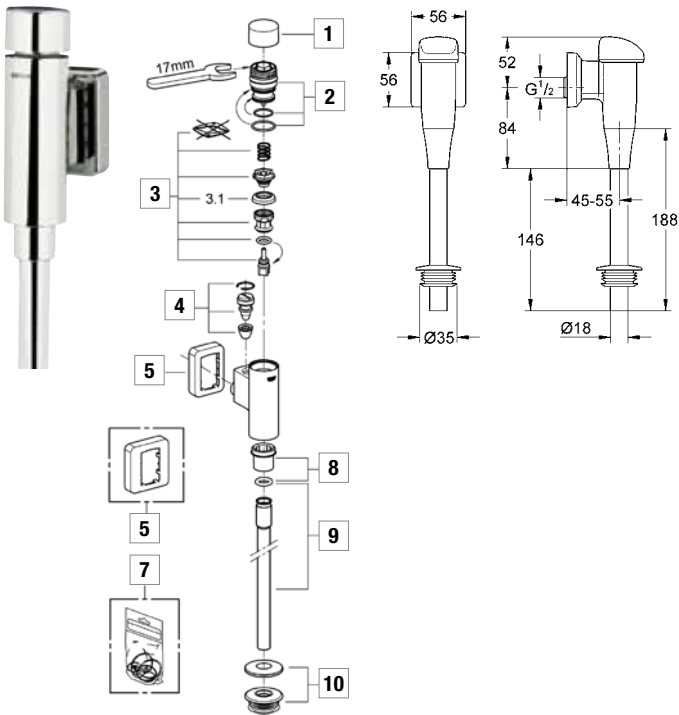

für Urinal Druckspüler Typ Rondo

Position	Typ	Bestell-Nr.	€/Stück
1	Druckknopf	93 946 16	*
2	Betätigungseinheit	93 946 17	*
3	Kolben komplett	93 201 40	*
4	Vorabsperrung komplett	93 945 47	*
5	Rosette	93 946 19	*
7	Dichtungssatz	93 946 18	*
8	Abgangsmutter	93 946 21	*
9	Spülrohr	93 946 22	*
10	Verbinder	93 120 85	*

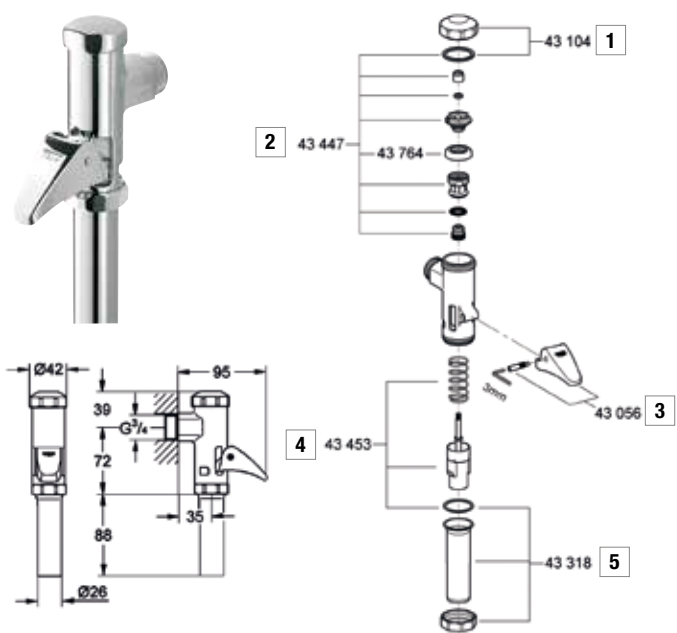

für WC Druckspüler Typ DAL-Voll-Automatic

Position	Typ	Bestell-Nr.	€/Stück
1	Deckel	93 946 11	*
2	Kolben komplett	93 120 92	*
3	Hebel	93 946 14	*
4	Hülse	93 946 13	*
5	Abgangsstützen	93 946 15	*



Aufputz-Umrüsteinheit Tectron für Urinal

- Oberfläche: Verchromt
- DN 15 (1/2")
- Metallgehäuse
- Typ 37427, CR-P2, Austauschereinheit für Typ 37021
- Batterie-Stromversorgung 6 V Lithium-Batterie (im Lieferumfang)
- Betriebsdruck max. 10 bar
- Fließdruck min. 0,5 bar

Bestell-Nr. €/Stück
93 934 02 *



Ersatzteile für Unterputz-Spülkasten - Grohe DAL (alte Ausführung)

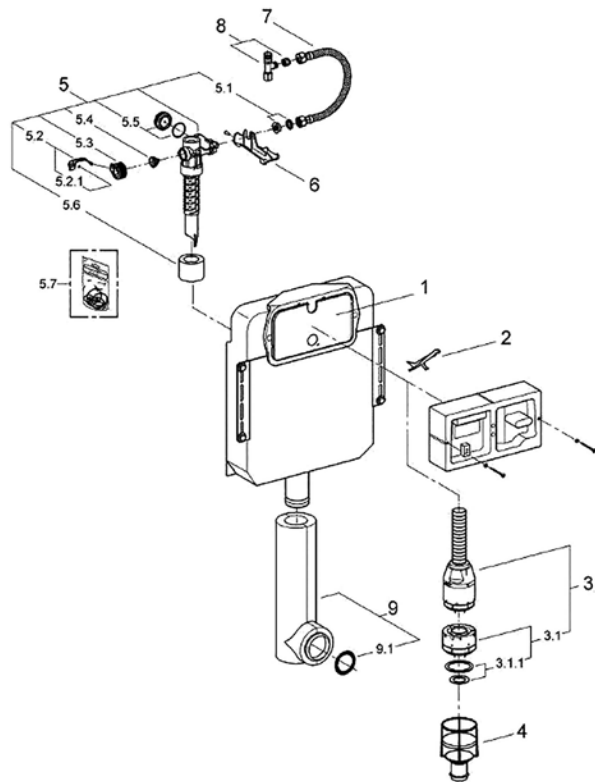

- **Erkennungsmerkmale:**
- Typ 330
- Betätigungsplatte Maße: 330 x 190 mm

Position	Typ	Ref.Nr.	Bestell-Nr.	€/Stück
2	Umlenkhebel	43519000	93 979 00	*
3	Ablaufventil	43486000	93 201 86	*
3.1	SAV Kolben	43544000	93 201 44	*
3.1.1	Dichtung Ablaufventil	43808000	93 201 96	*
4	Ventilsitz	43542000	93 978 84	*
5	Füllventil komplett	43537000	93 978 57	*
5.4	Membrane 10 Stück	43758000M	93 120 76	*
5.7	Dichtsatz für Füllventil	43722000	93 201 71	*
6	Traverse	43526000	93 987 93	*
7	Schlauch	43349000	93 978 92	*

Passende Abdeckplatte Grohe Classic
• Passend für Spülkasten 6-9 | Start/Stop Funktion



- Farbe: Chrom
- Maße (B x H): 330 x 190 mm
- Ref.-Nr.: 37053000

Bestell-Nr.	€/Stück
93 978 37	*

- Farbe: Alpenweiß
- Maße (B x H): 330 x 190 mm
- Ref.-Nr.: 37053SH0

Bestell-Nr.	€/Stück
93 978 44	*

Ersatzteile für Unterputz-Spülkasten - Grohe Rapid SL

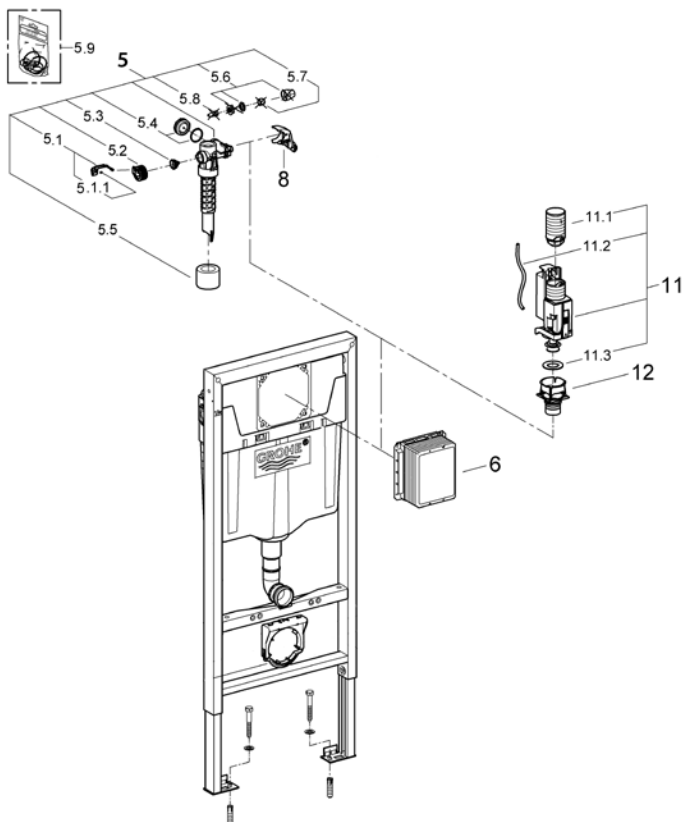

- **Erkennungsmerkmale:**
- Typ GD2
- Für 2-Mengen Spülung
- Ref.-Nr.: 37095000

Position	Typ	Ref.Nr.	Bestell-Nr.	€/Stück
5	ohne Versatzausgleichsstück	37095000	93 119 77	*
5.4	Membrane 10 Stück	43758000M	93 120 76	*
5.7	Dichtsatz für Füllventil	43722000	93 201 71	*
6	Revisionschacht	66791000	93 973 44	*
8	Halterung Füllventil	42246000	93 973 46	*
11	Ablaufventil komplett	42320000	93 973 47	*
12	Ventilsitz für GD2	42315000	93 973 48	*
o. Abb.	Wandwinkel Vorwandmontage	3855800M	93 119 56	*

Ersatzartikel für Grünbeck-Filter



Grünbeck Ersatzfilterkerzen

- Passend für Feinfiltern verschiedener Baujahre und Filtereinheiten
- VPE = 2 Stück

Ausführung	passend für	Ref.-Nr.	Bestell-Nr.	€/VPE
5 µm ohne Schutzglocke	FS DN 25 (1") / Geno	103081	93 075 40	*
50 µm ohne Schutzglocke	FS DN 25 (1") / Geno	103068	93 075 41	*
50 µm ohne Schutzglocke	FS DN 32 (1 1/4") - DN 40 (1 1/2")	103069	93 075 42	*
80 µm mit Schutzglocke	FS DN 50 (2")	103009	93 075 43	*
80 µm ohne Schutzglocke	FS DN 25 (1")	103075	93 075 06	*
80 µm ohne Schutzglocke	FS DN 32 (1 1/4") - DN 40 (1 1/2")	103076	93 075 44	*
80 µm ohne Schutzglocke	FS DN 50 (2") / Geno (1 1/2" + 2")	103077	93 075 45	*

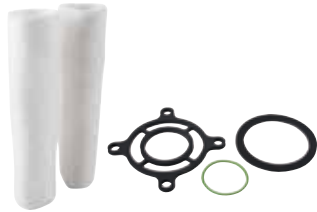

Ersatzteile für Feinfilter BOXER® K und KD
• VPE = 2 Stück

Typ	Bestell-Nr.	€/VPE
Ersatzfiltereinsatz 80 µm	93 075 06	*
Ersatzfiltereinsatz 50 µm	93 075 41	*
Dichtungssatz (alle Größen)	93 075 29	*



Dichtungssatz für FS 1 und FSD 1
• VPE = 3 Stück

Typ	Bestell-Nr.	€/VPE
DN 20 (3/4") - DN 25 (1")	93 075 46	*
DN 32 (5/4") - DN 50 (2")	93 075 28	*



Ersatzgewebe für BOXER® R, RD, A und AD

Bestell-Nr.	€/Stück
93 075 47	*

GSR

Magnetspulen und Gerätestecker



Ersatz-Magnetspule, Typ 0012

- Für GSR Magnetventil
- Passend für Typ:
Typ 1 | D4322 1002 012: DN 10 (3/8")
Typ 2 | D4323 1002 012: DN 15 (1/2")

Spannung [V]	Leistungsaufnahme	Bestell-Nr.	€/Stück
Typ 1 230 a.c.~	43 / 24 VA	95 009 17	*
Typ 2 24 a.c. ~	35 / 24 VA	95 009 18	*
24 d.c. =	-	95 009 25	*



Ersatz-Magnetspule, Typ 702

- Für GSR Magnetventil
- Passend für Typ:
Typ 1 | A4324 1002 702: DN 20 (3/4")
Typ 2 | A4325 1002 702: DN 25 (1")
Typ 3 | A3521-23 Typ 702: DN 8-15 (1/4"-1/2")

Spannung [V]	Bestell-Nr.	€/Stück
Typ 1 230 a.c.~ (mit Gleichrichter)	95 009 16	*
Typ 2 24 a.c. ~ (mit Gleichrichter)	95 009 19	*
Typ 3 230 a.c.~ (ohne Gleichrichter)	95 013 15	*



Ersatz-Magnetspule, Typ 182

- Spannung: 230 V a.c.
- Frequenz: 50 Hz
- Leistungsaufnahme: 14,5/10,5 VA
- Passend für Typ: A51 21-25

Bestell-Nr.	€/Stück
95 013 09	*



Ersatz-Magnetspule, Typ 322

- Spannung: 230 V a.c.
- Mit Gleichrichter
- 30 W
- Passend für Typ: A3524-25 Typ 322

Bestell-Nr.	€/Stück
95 013 16	*



Ersatz-Magnetspule, Typ 242

- Für GSR Magnetventil
- Spannung: 230 V a.c.
- Mit Gleichrichter (Stecker)
- Passend für Typ:
B4326 1002 242: DN 32 (1 1/4")
B4327 1002 242: DN 40 (1 1/2")
B4328 1002 242: DN 50 (2")

Bestell-Nr.	€/Stück
95 009 28	*



Gerätestecker

- Mit Brückengleichrichter und Varistor Schutzbeschaltung

Bestell-Nr.	€/Stück
95 024 88	*



Gerätestecker

- Passend für GSR Magnetventilespule (95 009 17/95 009 18/95 009 25)

Bestell-Nr.	€/Stück
95 024 59	*

Kartuschen

 <ul style="list-style-type: none"> • Passend für Serie Hansaronda, Hansamix, Hansadelta, Hansavario, Hansaviva, Hansadisc, Hansatwist, Hansaprado, Hansastar, Hansadesigno, Hansaclinica, Hansasublime, HansavaroX, Hansamedica • ø: 46 mm • Ref.-Nr.: 59904601 <table border="0"> <tr> <td>Bestell-Nr.</td> <td>€/Stück</td> </tr> <tr> <td>93 066 89</td> <td>*</td> </tr> </table>	Bestell-Nr.	€/Stück	93 066 89	*	 <ul style="list-style-type: none"> • Passend für Serie Hansamedipro Waschtischbatterie • ø: 46 mm • Steuerpatrone Classic • Ohne Eco-Bremse • Ref.-Nr.: 59911437 <table border="0"> <tr> <td>Bestell-Nr.</td> <td>€/Stück</td> </tr> <tr> <td>93 944 89</td> <td>*</td> </tr> </table>	Bestell-Nr.	€/Stück	93 944 89	*	 <ul style="list-style-type: none"> • Passend für Serie Hansadisc, Hansamix, Hansamedia, Hansaprodo Waschtischbatterie • ø: 40 mm • Ref.-Nr.: 59911431 <table border="0"> <tr> <td>Bestell-Nr.</td> <td>€/Stück</td> </tr> <tr> <td>93 066 90</td> <td>*</td> </tr> </table>	Bestell-Nr.	€/Stück	93 066 90	*
Bestell-Nr.	€/Stück													
93 066 89	*													
Bestell-Nr.	€/Stück													
93 944 89	*													
Bestell-Nr.	€/Stück													
93 066 90	*													
 <ul style="list-style-type: none"> • Passend für Serie Hansaronda • ø: 35 mm • Steuerpatrone Eco 3,5 • Ref.-Nr.: 59912324 <table border="0"> <tr> <td>Bestell-Nr.</td> <td>€/Stück</td> </tr> <tr> <td>93 201 28</td> <td>*</td> </tr> </table>	Bestell-Nr.	€/Stück	93 201 28	*	 <ul style="list-style-type: none"> • Passend für Serie Hansachrono • ø: 35 mm • Hansa 3,5 Classic • Ohne Eco • Ref.-Nr.: 59913075 <table border="0"> <tr> <td>Bestell-Nr.</td> <td>€/Stück</td> </tr> <tr> <td>93 944 50</td> <td>*</td> </tr> </table>	Bestell-Nr.	€/Stück	93 944 50	*	 <ul style="list-style-type: none"> • Passend für Serie Hansamotion, Hansaronda Style • ø: 40 mm • Steuerpatrone • Ref.-Nr.: 59912791 <table border="0"> <tr> <td>Bestell-Nr.</td> <td>€/Stück</td> </tr> <tr> <td>93 201 29</td> <td>*</td> </tr> </table>	Bestell-Nr.	€/Stück	93 201 29	*
Bestell-Nr.	€/Stück													
93 201 28	*													
Bestell-Nr.	€/Stück													
93 944 50	*													
Bestell-Nr.	€/Stück													
93 201 29	*													
 <ul style="list-style-type: none"> • Passend für Serie Hansaeco-Top • Steuerpatrone 4.8 • Ref.-Nr.: 59911431 <table border="0"> <tr> <td>Bestell-Nr.</td> <td>€/Stück</td> </tr> <tr> <td>93 979 10</td> <td>*</td> </tr> </table>	Bestell-Nr.	€/Stück	93 979 10	*	 <ul style="list-style-type: none"> • Passend für Serie Hansamurano Waschtisch-/Bidet-Einhebelmischer • DN 15 (1/2") • Mit Bedienhebel • Ref.-Nr.: 59912387 <table border="0"> <tr> <td>Bestell-Nr.</td> <td>€/Stück</td> </tr> <tr> <td>93 944 55</td> <td>*</td> </tr> </table>	Bestell-Nr.	€/Stück	93 944 55	*	 <ul style="list-style-type: none"> • Passend für Serie Hansaswitch UP-Wannenmischer • Ref.-Nr.: 59914183 <table border="0"> <tr> <td>Bestell-Nr.</td> <td>€/Stück</td> </tr> <tr> <td>93 161 50</td> <td>*</td> </tr> </table>	Bestell-Nr.	€/Stück	93 161 50	*
Bestell-Nr.	€/Stück													
93 979 10	*													
Bestell-Nr.	€/Stück													
93 944 55	*													
Bestell-Nr.	€/Stück													
93 161 50	*													
 <ul style="list-style-type: none"> • Passend für Serie Hansatwen • Ref.-Nr.: 59906750 <table border="0"> <tr> <td>Bestell-Nr.</td> <td>€/Stück</td> </tr> <tr> <td>93 944 80</td> <td>*</td> </tr> </table>	Bestell-Nr.	€/Stück	93 944 80	*		<p>Sechskant-Ringschlüssel</p> <ul style="list-style-type: none"> • Passend für Montage von Hansa Steuereinheiten/Kartuschen • Ref.-Nr.: 59905190 <table border="0"> <tr> <td>Bestell-Nr.</td> <td>€/Stück</td> </tr> <tr> <td>93 979 28</td> <td>*</td> </tr> </table>	Bestell-Nr.	€/Stück	93 979 28	*				
Bestell-Nr.	€/Stück													
93 944 80	*													
Bestell-Nr.	€/Stück													
93 979 28	*													











Thermostatkartuschen

 <ul style="list-style-type: none"> • Passend für Serie Hansamicra Wannen-/Brause-Thermostatmischer • DN 15 (1/2") • Mit Griff • Verchromt • Ref.-Nr.: 59912628 <table border="0"> <tr> <td>Bestell-Nr.</td> <td>€/Stück</td> </tr> <tr> <td>93 944 92</td> <td>*</td> </tr> </table>	Bestell-Nr.	€/Stück	93 944 92	*	 <ul style="list-style-type: none"> • Passend für Serie Hansatempa Wannen-/Brause-Thermostatmischer ab 11/97 • DN 15 (1/2") • Verchromt • Ref.-Nr.: 59911080 <table border="0"> <tr> <td>Bestell-Nr.</td> <td>€/Stück</td> </tr> <tr> <td>93 944 90</td> <td>*</td> </tr> </table>	Bestell-Nr.	€/Stück	93 944 90	*	 <ul style="list-style-type: none"> • Passend für vertauschte Warm-/Kaltwasserleitung • Sonder-Temperaturreglereinheit komplett • Ref.-Nr.: 59911527 <table border="0"> <tr> <td>Bestell-Nr.</td> <td>€/Stück</td> </tr> <tr> <td>93 944 78</td> <td>*</td> </tr> </table>	Bestell-Nr.	€/Stück	93 944 78	*	 <ul style="list-style-type: none"> • Passend für Serie Hansa Ronda, Vario • Mit integrierter Absperrung • Ref. Nr.: 59904501 <table border="0"> <tr> <td>Bestell-Nr.</td> <td>€/Stück</td> </tr> <tr> <td>93 069 07</td> <td>*</td> </tr> </table>	Bestell-Nr.	€/Stück	93 069 07	*
Bestell-Nr.	€/Stück																		
93 944 92	*																		
Bestell-Nr.	€/Stück																		
93 944 90	*																		
Bestell-Nr.	€/Stück																		
93 944 78	*																		
Bestell-Nr.	€/Stück																		
93 069 07	*																		
 <ul style="list-style-type: none"> • Passend für Serie Hansamat, Hansavario • Ref. Nr.: 59901640 <table border="0"> <tr> <td>Bestell-Nr.</td> <td>€/Stück</td> </tr> <tr> <td>93 069 15</td> <td>*</td> </tr> </table>	Bestell-Nr.	€/Stück	93 069 15	*	 <ul style="list-style-type: none"> • Passend für Serie Hansamat UP-08090100 • Ref.-Nr.: 59901703 <table border="0"> <tr> <td>Bestell-Nr.</td> <td>€/Stück</td> </tr> <tr> <td>93 944 71</td> <td>*</td> </tr> </table>	Bestell-Nr.	€/Stück	93 944 71	*	 <ul style="list-style-type: none"> • Passend für UP-Thermostat • DN 20 (G 3/4") • Ref.-Nr.: 59912331 <table border="0"> <tr> <td>Bestell-Nr.</td> <td>€/Stück</td> </tr> <tr> <td>93 945 02</td> <td>*</td> </tr> </table>	Bestell-Nr.	€/Stück	93 945 02	*	 <ul style="list-style-type: none"> • Hansa 2.7 • Ohne Mengenregulierung • Ref.-Nr.: 59913823 <table border="0"> <tr> <td>Bestell-Nr.</td> <td>€/Stück</td> </tr> <tr> <td>93 161 47</td> <td>*</td> </tr> </table>	Bestell-Nr.	€/Stück	93 161 47	*
Bestell-Nr.	€/Stück																		
93 069 15	*																		
Bestell-Nr.	€/Stück																		
93 944 71	*																		
Bestell-Nr.	€/Stück																		
93 945 02	*																		
Bestell-Nr.	€/Stück																		
93 161 47	*																		
 <ul style="list-style-type: none"> • Passend für Serie Hansamat AP • Ref.-Nr.: 59901608 <table border="0"> <tr> <td>Bestell-Nr.</td> <td>€/Stück</td> </tr> <tr> <td>93 944 77</td> <td>*</td> </tr> </table>	Bestell-Nr.	€/Stück	93 944 77	*	 <ul style="list-style-type: none"> • Passend für Serie Hansamix • Varox Tempa absperbar • Ref.-Nr.: 59912843 <table border="0"> <tr> <td>Bestell-Nr.</td> <td>€/Stück</td> </tr> <tr> <td>93 944 99</td> <td>*</td> </tr> </table>	Bestell-Nr.	€/Stück	93 944 99	*	 <ul style="list-style-type: none"> • Passend für Serie Hansatwist Brause-Thermostatmischer • DN 15 (1/2") • Ref.-Nr.: 59911525 <table border="0"> <tr> <td>Bestell-Nr.</td> <td>€/Stück</td> </tr> <tr> <td>93 944 64</td> <td>*</td> </tr> </table>	Bestell-Nr.	€/Stück	93 944 64	*	 <ul style="list-style-type: none"> • Passend für Brauserthermostat Hansaprisma Bestell-Nr.: 93 178 42 <table border="0"> <tr> <td>Bestell-Nr.</td> <td>€/Stück</td> </tr> <tr> <td>93 183 60</td> <td>*</td> </tr> </table>	Bestell-Nr.	€/Stück	93 183 60	*
Bestell-Nr.	€/Stück																		
93 944 77	*																		
Bestell-Nr.	€/Stück																		
93 944 99	*																		
Bestell-Nr.	€/Stück																		
93 944 64	*																		
Bestell-Nr.	€/Stück																		
93 183 60	*																		
 <ul style="list-style-type: none"> • Passend für Hansamat UP-Thermostatmischer • Komplett • Ref.-Nr.: 59904908 <table border="0"> <tr> <td>Bestell-Nr.</td> <td>€/Stück</td> </tr> <tr> <td>93 944 98</td> <td>*</td> </tr> </table>	Bestell-Nr.	€/Stück	93 944 98	*	 <ul style="list-style-type: none"> • Passend für Duschsystem Hansamicra Bestell-Nr.: 93 178 40 und Brauserthermostat Hansaclinica Bestell-Nr.: 93 178 43 <table border="0"> <tr> <td>Bestell-Nr.</td> <td>€/Stück</td> </tr> <tr> <td>93 183 57</td> <td>*</td> </tr> </table>	Bestell-Nr.	€/Stück	93 183 57	*										
Bestell-Nr.	€/Stück																		
93 944 98	*																		
Bestell-Nr.	€/Stück																		
93 183 57	*																		













Oberteile

 <ul style="list-style-type: none"> • Passend für Serie Hansatempra • DN 15 (1/2") • Ref.-Nr.: 59901530 <table border="0"> <tr> <td>Bestell-Nr.</td> <td>€/Stück</td> </tr> <tr> <td>93 944 57</td> <td>*</td> </tr> </table>	Bestell-Nr.	€/Stück	93 944 57	*	 <ul style="list-style-type: none"> • Passend für Präzisa-Spindel-Oberteil • DN 15 (1/2") • Ref.-Nr.: 59901015 <table border="0"> <tr> <td>Bestell-Nr.</td> <td>€/Stück</td> </tr> <tr> <td>93 944 66</td> <td>*</td> </tr> </table>	Bestell-Nr.	€/Stück	93 944 66	*	 <ul style="list-style-type: none"> • DN 20 (3/4") • Keramik • Ref.-Nr.: 59910383 <table border="0"> <tr> <td>Bestell-Nr.</td> <td>€/Stück</td> </tr> <tr> <td>93 944 67</td> <td>*</td> </tr> </table>	Bestell-Nr.	€/Stück	93 944 67	*	 <ul style="list-style-type: none"> • Passend für UP-Ventil DN 15 (1/2") • 10-45 mm • Ref.-Nr.: 59902723 <table border="0"> <tr> <td>Bestell-Nr.</td> <td>€/Stück</td> </tr> <tr> <td>93 944 54</td> <td>*</td> </tr> </table>	Bestell-Nr.	€/Stück	93 944 54	*
Bestell-Nr.	€/Stück																		
93 944 57	*																		
Bestell-Nr.	€/Stück																		
93 944 66	*																		
Bestell-Nr.	€/Stück																		
93 944 67	*																		
Bestell-Nr.	€/Stück																		
93 944 54	*																		
 <ul style="list-style-type: none"> • Passend für Serie Hansa-Nova-K Stand-Wandventile ab 1999 • DN 15 (1/2") • Verchromt • Ref.-Nr.: 59911777 <table border="0"> <tr> <td>Bestell-Nr.</td> <td>€/Stück</td> </tr> <tr> <td>93 944 74</td> <td>*</td> </tr> </table>	Bestell-Nr.	€/Stück	93 944 74	*	 <ul style="list-style-type: none"> • Passend für Serie Hansamicra Wannen-/Brause-Thermostatmischer • DN 15 (1/2") • Keramik • 90 SW17 • Ref.-Nr.: 59912626 <table border="0"> <tr> <td>Bestell-Nr.</td> <td>€/Stück</td> </tr> <tr> <td>93 944 91</td> <td>*</td> </tr> </table>	Bestell-Nr.	€/Stück	93 944 91	*	 <ul style="list-style-type: none"> • Passend für Hansatempra 180 • DN 15 (1/2") • Ref.-Nr.: 59911103 <table border="0"> <tr> <td>Bestell-Nr.</td> <td>€/Stück</td> </tr> <tr> <td>93 979 19</td> <td>*</td> </tr> </table>	Bestell-Nr.	€/Stück	93 979 19	*	 <ul style="list-style-type: none"> • DN 10 (3/8") • Ref.-Nr.: 59901014 <table border="0"> <tr> <td>Bestell-Nr.</td> <td>€/Stück</td> </tr> <tr> <td>93 979 33</td> <td>*</td> </tr> </table>	Bestell-Nr.	€/Stück	93 979 33	*
Bestell-Nr.	€/Stück																		
93 944 74	*																		
Bestell-Nr.	€/Stück																		
93 944 91	*																		
Bestell-Nr.	€/Stück																		
93 979 19	*																		
Bestell-Nr.	€/Stück																		
93 979 33	*																		
 <ul style="list-style-type: none"> • DN 15 (1/2") • Keramik • Ref.-Nr.: 59905114 <table border="0"> <tr> <td>Bestell-Nr.</td> <td>€/Stück</td> </tr> <tr> <td>93 979 18</td> <td>*</td> </tr> </table>	Bestell-Nr.	€/Stück	93 979 18	*	 <ul style="list-style-type: none"> • Passend für Serie Hansa-Nova-K Stand- und Wandventile ab 07/99 • DN 15 (1/2") • Verchromt • Mit Griff • Ref.-Nr.: 59911780 <table border="0"> <tr> <td>Bestell-Nr.</td> <td>€/Stück</td> </tr> <tr> <td>93 944 61</td> <td>*</td> </tr> </table>	Bestell-Nr.	€/Stück	93 944 61	*	 <ul style="list-style-type: none"> • Passend für UP-Hebelmischer mit kurzem Hebel Typ 180, 181, 182 • Ref.-Nr.: 59901549 <table border="0"> <tr> <td>Bestell-Nr.</td> <td>€/Stück</td> </tr> <tr> <td>93 944 48</td> <td>*</td> </tr> </table>	Bestell-Nr.	€/Stück	93 944 48	*					
Bestell-Nr.	€/Stück																		
93 979 18	*																		
Bestell-Nr.	€/Stück																		
93 944 61	*																		
Bestell-Nr.	€/Stück																		
93 944 48	*																		

Abdeckkappen / Kralle / Brauseschläuche

 <ul style="list-style-type: none"> • Passend für Serie Hansavatis, Hansavatis-Style Einhebelmischer • DN 15 (1/2") • Wandeneinbau • Ref.-Nr.: 59912511 <table border="0"> <tr> <td>Bestell-Nr.</td> <td>€/Stück</td> </tr> <tr> <td>93 944 82</td> <td>*</td> </tr> </table>	Bestell-Nr.	€/Stück	93 944 82	*	 <ul style="list-style-type: none"> • Passend für Serie Hansamix • Ref.-Nr.: 59904820 <table border="0"> <tr> <td>Bestell-Nr.</td> <td>€/Stück</td> </tr> <tr> <td>93 944 84</td> <td>*</td> </tr> </table>	Bestell-Nr.	€/Stück	93 944 84	*	 <ul style="list-style-type: none"> • Passend für Serie Hansamix • Ref.-Nr.: 59910039 <table border="0"> <tr> <td>Bestell-Nr.</td> <td>€/Stück</td> </tr> <tr> <td>93 945 03</td> <td>*</td> </tr> </table>	Bestell-Nr.	€/Stück	93 945 03	*	 <p>mit Kralle</p> <ul style="list-style-type: none"> • Passend für Serie Hansamix, Hansadisc, Hansaprado, Hansalinica • Ref.-Nr.: 59906563 <table border="0"> <tr> <td>Bestell-Nr.</td> <td>€/Stück</td> </tr> <tr> <td>93 979 29</td> <td>*</td> </tr> </table>	Bestell-Nr.	€/Stück	93 979 29	*
Bestell-Nr.	€/Stück																		
93 944 82	*																		
Bestell-Nr.	€/Stück																		
93 944 84	*																		
Bestell-Nr.	€/Stück																		
93 945 03	*																		
Bestell-Nr.	€/Stück																		
93 979 29	*																		
 <ul style="list-style-type: none"> • Passend für Serie Hansaronda Waschtischbatterie mit ausziehbarem Auslauf • M 20 x 1,5 x M 14 x 1 • Länge: 1200 mm • Ref.-Nr.: 59906726 <table border="0"> <tr> <td>Bestell-Nr.</td> <td>€/Stück</td> </tr> <tr> <td>93 979 13</td> <td>*</td> </tr> </table>	Bestell-Nr.	€/Stück	93 979 13	*	 <ul style="list-style-type: none"> • Passend für Serie Hansaronda Küchenarmaturen • G 1/2" x M 15 x 1 • Länge: 1500 mm • Ref.-Nr.: 59905067 <table border="0"> <tr> <td>Bestell-Nr.</td> <td>€/Stück</td> </tr> <tr> <td>93 979 11</td> <td>*</td> </tr> </table>	Bestell-Nr.	€/Stück	93 979 11	*	 <ul style="list-style-type: none"> • Passend für Serie Hansamix, Hansacuisine Küchenarmaturen • G 1/2" x M 14 x 1 • Länge: 1400 mm • Ref.-Nr.: 59912720 <table border="0"> <tr> <td>Bestell-Nr.</td> <td>€/Stück</td> </tr> <tr> <td>93 979 12</td> <td>*</td> </tr> </table>	Bestell-Nr.	€/Stück	93 979 12	*	 <p>Krallen</p> <ul style="list-style-type: none"> • Passend für Serie Hansamix, Hansadisc, Hansamedica • Ref.-Nr.: 59906695 <table border="0"> <tr> <td>Bestell-Nr.</td> <td>€/Stück</td> </tr> <tr> <td>93 979 44</td> <td>*</td> </tr> </table>	Bestell-Nr.	€/Stück	93 979 44	*
Bestell-Nr.	€/Stück																		
93 979 13	*																		
Bestell-Nr.	€/Stück																		
93 979 11	*																		
Bestell-Nr.	€/Stück																		
93 979 12	*																		
Bestell-Nr.	€/Stück																		
93 979 44	*																		
 <ul style="list-style-type: none"> • G 1/2" x G 1/2" • Länge: 1750 mm • Ref.-Nr.: 59910174 <table border="0"> <tr> <td>Bestell-Nr.</td> <td>€/Stück</td> </tr> <tr> <td>93 979 09</td> <td>*</td> </tr> </table>	Bestell-Nr.	€/Stück	93 979 09	*	 <ul style="list-style-type: none"> • Passend für Serie Hansaronda, Hansaligna, Hansadesigno Wannenrandarmatur • G 1/2" x M 12 x 1 • Länge: 1750 mm • Ref.-Nr.: 59912281 <table border="0"> <tr> <td>Bestell-Nr.</td> <td>€/Stück</td> </tr> <tr> <td>93 944 49</td> <td>*</td> </tr> </table>	Bestell-Nr.	€/Stück	93 944 49	*										
Bestell-Nr.	€/Stück																		
93 979 09	*																		
Bestell-Nr.	€/Stück																		
93 944 49	*																		







Dichtungen

 <ul style="list-style-type: none"> • Passend für Serie Hansadisc Spültisch-Einhebelmischer • DN 15 (1/2") • Ref.-Nr.: 59911498 <p>Bestell-Nr. €/Set 93 944 68 *</p>	 <ul style="list-style-type: none"> • Passend für Serie Hansamix Waschtisch- und Spültisch-Einhebelmischer ab 2004 • DN 15 (1/2") • Schwenkbar • Ref.-Nr.: 59912646 <p>Bestell-Nr. €/Set 93 944 72 *</p>	
 <ul style="list-style-type: none"> • Passend für Serie Hansamix Schwenkauslauf • Ref.-Nr.: 59904964 <p>Bestell-Nr. €/Satz 93 066 72 *</p>	 <ul style="list-style-type: none"> • Passend für Serie Hansamix, Hansadisc, Hansaronda Schwenkauslauf • Ref.-Nr.: 59904891 <p>Bestell-Nr. €/Satz 93 066 71 *</p>	
 <ul style="list-style-type: none"> • Passend für Serie Hansamedica Waschtischbatterie • Ref.-Nr.: 59904964 <p>Bestell-Nr. €/Set 93 979 42 *</p>	 <ul style="list-style-type: none"> • 33 x 3,0 mm • Ref.-Nr.: 59902344 <p>Bestell-Nr. €/Stück 93 979 61 *</p>	 <ul style="list-style-type: none"> • Passend für Serie Hansalux, Hansaprado, Hansaclinica Wannfüll- und Brausebatterie • 23,9 x 2,0 mm • Ref.-Nr.: 59902689 <p>Bestell-Nr. €/Stück 93 979 62 *</p>
 <ul style="list-style-type: none"> • Passend für Auslauf Ref.-Nr.: 0584310072, 0584310081, 0584310082 • 18,5 x 12,2 x 1,5 mm • Ref.-Nr.: 59902313 <p>Bestell-Nr. €/Stück 93 979 63 *</p>	 <ul style="list-style-type: none"> • Passend für Serie Hansamix, Hansaclinica, Hansamedica schwenkbaren Auslauf • 15 x 2,5 mm • Ref.-Nr.: 59910423 <p>Bestell-Nr. €/Stück 93 979 57 *</p>	 <ul style="list-style-type: none"> • Passend für Hansaclinica, Hansapinto, Hansacare Waschtischbatterie • 57 x 8,5 x 1,5 mm • Ref.-Nr.: 59911456 <p>Bestell-Nr. €/Stück 93 979 58 *</p>
 <p>mit Sieb</p> <ul style="list-style-type: none"> • Passend für Hansa Waschtischmischer, Wannen- und Brausebatterie • DN 20 (3/4") • Ref.-Nr.: 59911076 <p>Bestell-Nr. €/Stück 93 979 45 *</p>	 <ul style="list-style-type: none"> • Passend für Serie Hansaronda, Hansapolo, Hansapinto Küchenarmatur • 35 x 2,5 mm • Ref.-Nr.: 59905020 <p>Bestell-Nr. €/Stück 93 979 56 *</p>	 <p>Dichtmanschette</p> <ul style="list-style-type: none"> • Passend für Hansavarox UP-Grundkörper • 245 x 100 mm • Ref.-Nr.: 59912993 <p>Bestell-Nr. €/Stück 93 979 30 *</p>

Griffe

 <p>Absperrehebel</p> <ul style="list-style-type: none"> • Passend für Serie Hansalux • Ref.-Nr.: 59905722 <p>Bestell-Nr. €/Stück 93 944 58 *</p>	 <p>Hebelgriff</p> <ul style="list-style-type: none"> • Passend für Serie Hansamix ab 2004 • Ref.-Nr.: 59901882 <p>Bestell-Nr. €/Stück 93 944 56 *</p>	 <p>Hebelgriff</p> <ul style="list-style-type: none"> • Passend für Serie Hansalignia • Ref.-Nr.: 59913650 <p>Bestell-Nr. €/Stück 93 979 17 *</p>
 <p>Temperaturwählgriff</p> <ul style="list-style-type: none"> • Passend für Serie Hansalux UP • Ref.-Nr.: 569910304 <p>Bestell-Nr. €/Stück 93 945 04 *</p>	 <p>Hebelkappe</p> <ul style="list-style-type: none"> • Passend für Serie Hansadesigno Waschtisch-Einhebelmischer 5103 • DN 15 (1/2") • Chrom • Ref.-Nr.: 59911885 <p>Bestell-Nr. €/Stück 93 944 95 *</p>	

Strahlregler

 <ul style="list-style-type: none"> • Passend für Serie Hansadesigno ab 2009 • M 18,5 x 1 XT J • Cache • Ref.-Nr.: 59913366 <p>Bestell-Nr. €/Stück 93 944 93 *</p>	 <ul style="list-style-type: none"> • M 24 x 1 • Chrom • Ref.-Nr.: 59902086 <p>Bestell-Nr. €/Stück 93 979 43 *</p>	 <p>8 L</p> <ul style="list-style-type: none"> • M 24 x 1 AG • Cache • Ref.-Nr.: 59913130 <p>Bestell-Nr. €/Stück 93 979 40 *</p>
 <p>JR-Z</p> <ul style="list-style-type: none"> • Passend für Serie Hansanova Standventil • M 21,5 x 1 • Cache • Ref.-Nr.: 59913318 <p>Bestell-Nr. €/Stück 93 979 39 *</p>	 <ul style="list-style-type: none"> • Passend für Serie Hansapublic Waschtischbatterie • M 21,5 x 1 • Cache • Ref.-Nr.: 59913128 <p>Bestell-Nr. €/Stück 93 979 37 *</p>	 <ul style="list-style-type: none"> • Passend für Serie Hansastela Waschtischbatterie • Ref.-Nr.: 59913094 <p>Bestell-Nr. €/Stück 93 979 46 *</p>

Diverse Ersatzteile



Strahlregler-Einsatz

- Passend für Serie Hansanova, Hansalux Waschtischbatterie, Serie Hansalux, Hansadisic Bidetbatterie
- M22 x 1/M24 x 1
- Mit Dichtung
- Ref.-Nr.: 59902081

Bestell-Nr. €/Stück
93 979 47 *



Strahlregler/Halter

- Passend für Serie Hansadesigno Waschtischbatterie und Küchenarmatur
- Chrom
- Ref.-Nr.: 59912225

Bestell-Nr. €/Stück
93 979 26 *



Abtropfring komplett

- Passend für Serie Hansaronda, Hansalignia, Hansaloft Waschtischbatterie, Serie Hansaronda, Hansalignia Bidetmischer
- Ref.-Nr.: 59913654

Bestell-Nr. €/Stück
93 979 38 *



Schlüssel Cache

- Passend für Strahlregler M 24 x 1
- Ref.-Nr.: 59913134

Bestell-Nr. €/Stück
93 979 55 *



Umstell-Oberteil

- Passend für Serie Hansalux Fertigmontageset Temperierarmatur zu Wannenrandsystem 3 und 4 -Loch
- Mit Keramikscheiben
- Verchromt
- Ref.-Nr.: 59911834

Bestell-Nr. €/Stück
93 944 87 *



Umsteller

- Passend für Serie Hansaquadris Wannen-Einhebelmischer
- Metallgehäuse
- Chrom
- Ref.-Nr.: 59911156

Bestell-Nr. €/Stück
93 944 51 *



Umsteller

- Passend für verschiedene Hansa-Serien
- Ref.-Nr.: 59910900

Bestell-Nr. €/Stück
93 069 17 *



Umsteller

- Passend für verschiedene Hansa-Serien
- Ref.-Nr.: 59910803

Bestell-Nr. €/Stück
93 069 16 *



Umsteller

- Ref.-Nr.: 59912656

Bestell-Nr. €/Stück
93 161 51 *



Umsteller

- Passend für Serie Hansapolo, Hansaprimo, Hansavantis Style
- Ref.-Nr.: 59912706

Bestell-Nr. €/Stück
93 161 49 *



Umsteller

- Passend für Duschsystem Hansamicra
- Bestell-Nr.: 93 178 40

Bestell-Nr. €/Stück
93 183 59 *



Umstellung

- Passend für Serie Hansamurano
- Varox softpush
- Komplett
- Ref.-Nr.: 59912985

Bestell-Nr. €/Stück
93 944 69 *



Rückflussverhinderer

- Passend für Serie Hansamat
- Komplett
- Ref.-Nr.: 59901610

Bestell-Nr. €/Stück
93 944 65 *



Rückflussverhinderer

- Passend für Serie Hansamat UP-Thermostat DN 20 (3/4") 08050100
- Ref.-Nr.: 59904912

Bestell-Nr. €/Stück
93 944 60 *



Rückflussverhinderer

- Passend für verschiedene Hansa-Serien
- Ref.-Nr.: 59905714

Bestell-Nr. €/Stück
93 979 35 *



Verlängerungssatz

- Passend für Serie Hansavarox-UP
- Länge: 20 mm
- Ref. Nr.: 59912754

Bestell-Nr. €/Satz
93 201 27 *



Verlängerungssatz

- Passend für UP-Ventile
- DN 15 (1/2") und DN 20 (DN 3/4")
- Länge: 80 mm
- Ref. Nr.: 59910424

Bestell-Nr. €/Stück
93 201 26 *



Universalverlängerungssatz

- Passend für EHM Einbaukörper
- Länge: 20 mm
- Ref. Nr.: 59904983

Bestell-Nr. €/Set
93 066 91 *



Absperrspindel

- Passend für Serie Hansamat 08050100, 08960101
- Ref.-Nr.: 59904913

Bestell-Nr. €/Stück
93 979 27 *



Vorabsperrung

- Passend für Serie Hansamat 08040100, 08080100, 08090100, 08910101, 08930101
- Ref.-Nr.: 59901644

Bestell-Nr. €/Stück
93 944 76 *



Siebeinsatz

- Passend für Serie Hansamat 08030100, 08080100, 08489101, 08930101
- Ref.-Nr.: 59904503

Bestell-Nr. €/Stück
93 979 23 *



Wartungseinheit

- Passend für Serie Hansamat 08080190, 08040190, Hansavario 02010100, Hansatempa 08200100, 08210100
- Ref.-Nr.: 59911508

Bestell-Nr. €/Stück
93 945 05 *





















Gelenkstück

- Passend für Ablaufgarnitur
- d = 4 mm
- Ref.-Nr.: 59904624

Bestell-Nr. €/Stück
93 979 34 *

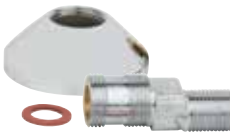
* Unsere tagesaktuellen Preise finden Sie auf www.weinmann-schanz.de

Diverse Ersatzteile













 <p>Kugelstange</p> <ul style="list-style-type: none"> • Passend für Ablaufgarnitur • Chrom • Ref.-Nr.: 59904622 <p>Bestell-Nr. €/Stück 93 944 85 *</p>	 <p>Auslauf</p> <ul style="list-style-type: none"> • Passend für Serie Hansaclinica, Hansamix, Hansamedica Wand-Waschtischbatterie und Wand-Küchenarmatur • Komplett • Ausladung: 170 mm • Ref.-Nr.: 59911183 <p>Bestell-Nr. €/Stück 93 979 07 *</p>
 <p>Ablaufgarnitur komplett</p> <ul style="list-style-type: none"> • Chrom • Ref.-Nr.: 59904620 <p>Bestell-Nr. €/Stück 93 979 15 *</p>	 <p>Belüftungsventil HM</p> <ul style="list-style-type: none"> • Passend für Hansavarox • Ref.-Nr.: 59912986 <p>Bestell-Nr. €/Stück 93 979 32 *</p>
 <p>Anschlagring</p> <ul style="list-style-type: none"> • Passend für die Heißwassersperre bei Einhebelmischern • Ref.-Nr.: 59904759 <p>Bestell-Nr. €/Stück 93 979 51 *</p>	 <p>Anschlag 120° senkbar</p> <ul style="list-style-type: none"> • Passend für Serie Hansamix Waschtischbatterie 01692183 • Senkbar • Ref.-Nr.: 59910422 <p>Bestell-Nr. €/Stück 93 979 53 *</p>
 <p>Rastbuchse</p> <ul style="list-style-type: none"> • Farbe: weiss • Ref.-Nr.: 59910235 <p>Bestell-Nr. €/Stück 93 979 59 *</p>	 <p>Rohrunterbrecher</p> <ul style="list-style-type: none"> • Passend für Serie Hansamix Wannen-/Brause-Wandeinhebelmischer • DN 15 (1/2") • Ref.-Nr.: 59911330 <p>Bestell-Nr. €/Stück 93 944 75 *</p>
 <p>Auslauf Waschtisch</p> <ul style="list-style-type: none"> • Passend für Waschtischbatterie Hansaronda 03012173, 43012180 • Komplett • Chrom • Ref.-Nr.: 59912814 <p>Bestell-Nr. €/Stück 93 979 14 *</p>	 <p>Ringschraube</p> <ul style="list-style-type: none"> • Passend für Kartuschenbefestigung • Anschluss: M 50 x 1 • SW 45 • Ref.Nr.: 59904775 <p>Bestell-Nr. €/Stück 93 979 41 *</p>
 <p>Auslaufbefestigungsschraube</p> <ul style="list-style-type: none"> • Passend für Wand-Waschtischmischer und Wand-Küchenarmatur Serie Hansaclinica, Hansamix, Hansamedica • Anschluss: M 6 x 12 • SW 2,5 • Ref.-Nr.: 59904804 <p>Bestell-Nr. €/Stück 93 979 49 *</p>	 <p>Schraube M 6</p> <ul style="list-style-type: none"> • Passend für UP-Rohbausset Serie Hansamat 08030100, 08040100, 08080100, 08090100, 08100100, 08489101, 08910101, 08930101 • Ref.-Nr.: 59901641 <p>Bestell-Nr. €/Stück 93 979 50 *</p>
 <p>Schraube</p> <ul style="list-style-type: none"> • Passend für Hansa-Befestigung der Rosette (Fertigmontage-Set) • M 5 x 65 mm • Ref.-Nr.: 59904847 <p>Bestell-Nr. €/Stück 93 979 52 *</p>	 <p>Gewindestift</p> <ul style="list-style-type: none"> • Passend für Hansa Waschtisch- und Bidetbatterien • M 5 x 8 • SW 2,5 • Ref.-Nr.: 59904755 <p>Bestell-Nr. €/Stück 93 979 60 *</p>
 <p>Schneidringverschraubung</p> <ul style="list-style-type: none"> • Passend für Hansa Boiler-Sicherheitsgruppe 63202350, 63302350, 63400000 • DN 15 (1/2") • Komplett • Ref.-Nr.: 59911214 <p>Bestell-Nr. €/Stück 93 979 54 *</p>	 <p>S-Anschluss</p> <ul style="list-style-type: none"> • Passend für Wannen- und Brausebatterien • Absperrbar • Chrom • Ref.-Nr.: 59902034 <p>Bestell-Nr. €/Stück 93 979 22 *</p>
 <p>Rosette</p> <ul style="list-style-type: none"> • Passend für Serie Hansaronda Waschtischbatterie 03082273, 03092273, 43042100, 43072100, 43082100, 43092100 • d = 55 mm • Chrom • Ref.-Nr.: 59913471 <p>Bestell-Nr. €/Stück 93 979 25 *</p>	 <p>Hülse</p> <ul style="list-style-type: none"> • Passend für Griffbefestigung Hansa serienübergreifend • Ref.-Nr.: 59904778 <p>Bestell-Nr. €/Stück 93 979 64 *</p>
 <p>Befestigungswinkel</p> <ul style="list-style-type: none"> • Passend für Serie Hansavario Einbaukörper 56860100 • Ref.-Nr.: 59913086 <p>Bestell-Nr. €/Stück 93 979 21 *</p>	 <p>Bürstenkopf</p> <ul style="list-style-type: none"> • Passend für Serie Hansaronda Accessoires • Verchromt • Ref.-Nr.: 59911637 <p>Bestell-Nr. €/Stück 93 944 88 *</p>

Diverse Ersatzteile

 <p>Brausegleiter <ul style="list-style-type: none"> • Passend für Serie Hansastar Wandstange 04570100, 04580140, 55650140 • Premio • Chrom • Ref.-Nr.: 59911315 </p> <p>Bestell-Nr. €/Stück 93 944 52 *</p>	 <p>Brausegleiter <ul style="list-style-type: none"> • Passend für Serie Hansabasicjet, Hansajet, Hansamicra • ø 22 mm • Chrom • Ref.-Nr.: 59912595 </p> <p>Bestell-Nr. €/Stück 93 979 24 *</p>
 <p>Brausegleiter <ul style="list-style-type: none"> • Passend für Serie Hansanovajet Wandstange • ø: 25 mm • Chrom • Ref.-Nr.: 59906763 </p> <p>Bestell-Nr. €/Stück 93 944 86 *</p>	 <p>Wandanschlussbogen Hansaclear <ul style="list-style-type: none"> • DN 15 (1/2") • Eigensicher gegen Rückfließen • Ref.-Nr.: 04420200 </p> <p>Bestell-Nr. €/Stück 93 200 69 *</p>
 <p>Wandanschlussbogen <ul style="list-style-type: none"> • DN 15 (1/2") • Eigensicher gegen Rückfließen • Ref.-Nr.: 04420100 </p> <p>Bestell-Nr. €/Stück 93 201 06 *</p>	 <p>Umstellhandbrause <ul style="list-style-type: none"> • Passend für Serie Hansamix Spültisch-Einhebelmischer • DN 15 (1/2") • Chrom • Ref.-Nr.: 59912722 </p> <p>Bestell-Nr. €/Stück 93 944 53 *</p>

HANS GROHE









Kartuschen / Absperr- und Umstellventile

 <p>Kartusche <ul style="list-style-type: none"> • Passend für Joystick Mischsysteme • ø: 27 mm • Ref.-Nr.: 96339000 </p> <p>Bestell-Nr. €/Stück 93 115 62 *</p>	 <p>Kartusche <ul style="list-style-type: none"> • Passend für Talis M54 (Bestell-Nr.: 93 171 60) • ø: 25,4 mm • Ref.-Nr.: 93760000 </p> <p>Bestell-Nr. €/Stück 93 172 66 *</p>	 <p>Kartusche <ul style="list-style-type: none"> • Passend für Talis M54 (Bestell-Nr.: 93 171 61, 93 171 62) • ø: 25,4 mm • Ref.-Nr.: 93740000 </p> <p>Bestell-Nr. €/Stück 93 172 67 *</p>
 <p>Kartusche <ul style="list-style-type: none"> • Passend für Serie Axor Stark Waschtischmischer mit Griff • Ref.-Nr.: 94004000 </p> <p>Bestell-Nr. €/Stück 93 115 63 *</p>	 <p>Kartusche M3/M2 <ul style="list-style-type: none"> • Passend für Serie Axor Arco, Uno, Talis und neue Allegra-Mischer • ø: 35 mm • M2, ersetzt M3 Kartusche • Ref.-Nr.: 92730000 </p> <p>Bestell-Nr. €/Stück 93 113 00 *</p>	 <p>Kartusche M1 <ul style="list-style-type: none"> • Passend für Waschtisch- und Bidetmischer • ø: 25 mm • M1 • Ref.-Nr.: 97685000 </p> <p>Bestell-Nr. €/Stück 93 907 70 *</p>
 <p>Absperr- und Umstellventil <ul style="list-style-type: none"> • Passend für Serie Ecostat, PuraVida, Crometta • Ref.-Nr.: 96509000 </p> <p>Bestell-Nr. €/Stück 93 941 50 *</p>	 <p>Absperr- und Umstellventil <ul style="list-style-type: none"> • Passend für Serie Ecostat, PuraVida, Crometta • Ref.-Nr.: 96509000 </p> <p>Bestell-Nr. €/Stück 93 941 50 *</p>	 <p>Absperr- und Umstellventil <ul style="list-style-type: none"> • Passend für Serie Croma, Raindance, AXOR • Ref.-Nr.: 98283000 </p> <p>Bestell-Nr. €/Stück 93 941 44 *</p>
 <p>Kartusche <ul style="list-style-type: none"> • Passend für Serie Axor 1901, Alleghro, Arco, Azur, Carlton, Mondaro, Uno, Metris Wannen- und Brausemischer • Ref.-Nr.: 14096000 </p> <p>Bestell-Nr. €/Stück 93 115 61 *</p> <p>Kartusche <ul style="list-style-type: none"> • Passend für Waschtisch-, Bidet- und Spültischarmaturen • Für Kugelmischertechnik • ø am Dichtring 41 mm • Inkl. Sechskantschlüssel • Ref.-Nr.: 14095000 </p> <p>Bestell-Nr. €/Stück 93 112 99 *</p>	 <p>Absperr- und Umstellventil <ul style="list-style-type: none"> • Passend für Serie Pharo, Raindance Duschpaneel 2687xxx, 2610xxx, 27005000 • 3-Verbraucher, AUV 50-5 • Ref.-Nr.: 96645000 </p> <p>Bestell-Nr. €/Stück 93 941 40 *</p>	 <p>Einsatz <ul style="list-style-type: none"> • Passend für Serie Quattro ab 03/01 • Kurze Spindel • Ref.-Nr.: 96604000 </p> <p>Bestell-Nr. €/Stück 93 980 85 *</p>

Thermostatkartuschen

 <p>Ecostat 1001-MC • Passend für hansgrohe Thermostate ab Bj. 09/1997: - UP-Thermostate und Wannrandarmaturen Serie Axor Modaro, Axor Montreux, Axor Azzur, Axor Massaud, Axor 1901, Axor Starck X, Axor Starck, Axor Terrano, Axor Novo, Axor Uno, Axor Steel, Axor Citterio, Project, hansgrohe - Thermostatbatterien Ecostat 1001, 1001 SL, 2001, 5001 ab 06/2001 • Ref.-Nr.: 94282000</p>	 <p>T30 • Passend für: - Serie AXOR Urquiola Wannenthermostat bodenstehend 11422000, 11422001, Duschsäule mit Thermostat 11901000 - Serie AXOR Starck Organic Wannenthermostat 12410000, Brausethermostat 12602000</p>
 <p>• Passend für Serie Pharo: Duschtempel 13372180 von 09/96-09/92, 13373180 von 11/92-08/98, Ecostat Thermostatbatterie 13373180 von 11/92-08/98 • Ref.-Nr.: 92601000</p>	 <p>• Passend für Duschtempel Komfort • DN 20 (3/4") • Ref.-Nr. 29918000</p>
 <p>• Passend für Thermostate und Duschtempel • Ref.-Nr.: 92631000</p>	 <p>T42 (BTC) • Passend für Highflow Thermostate • Ref.-Nr.: 96633000</p>

Oberteile / Rückflussverhinderer

 <p>Oberteil • Passend für UP-Ventile • DN 20 (3/4") • Ref.-Nr.: 92929000</p>	 <p>Oberteil • Passend für Raindance Select E 300, Showerpipe 27127400 • DN 10 (3/8") • Ref.-Nr.: 95758000</p>
 <p>Oberteil • Passend für UP-Ventile • DN 15 (1/2") • Mit Keramikventil 180° Schließwinkel • Ref.-Nr.: 94149000</p>	 <p>Oberteil • Passend für UP-Ventile • DN 15 (1/2") • Rechts schliessend • Warm • Mit Keramikventil 90° Schließwinkel • Ref.-Nr.: 94009000</p>
 <p>Rückflussverhinderer • Passend für Thermostate 13377 und 12315 Ref.-Nr.: 92635 • DN 20 (3/4") • Ref.-Nr.: 92635000</p>	 <p>Rückflussverhinderer • DW 15 / DN 10 • Ref.-Nr.: 94074000 • VPE = 2 Stück</p>
 <p>Rückflussverhinderer • Passend für Thermostate und Duschpaneel • DN 15 (1/2") • Ref.-Nr.: 92605000</p>	 <p>Rückflussverhinderer • Passend für Ecostat Comfort, Raindance select • DN 15 (1/2") • Ref.-Nr.: 96737000</p>

Anschlusschläuche

 <p>• M 10 x G 3/8" • Länge: 450 mm • Ref.-Nr.: 96507000 ersetzt 13099000</p>	 <p>• Länge: 450 mm • Ref.-Nr.: 94076000</p>
 <p>• M 10 x G 3/8" • Länge: 600 mm • Ref.-Nr.: 97398000</p>	 <p>• M 8 x G 3/8" • Länge: 450 mm • Ref.-Nr.: 97206000</p>
 <p>• M 8 x G 3/8" • Länge: 450 mm • Ref.-Nr.: 95001000</p>	

Brauseleiter chrom



- Passend für Brausestange Connect
- ø: 22 mm
- Ref.-Nr.: 98714000

Bestell-Nr. €/Stück
93 980 95 *



- Passend für Brausestange Uno
- ø: 22 mm
- Ref.-Nr.: 96505000

Bestell-Nr. €/Stück
93 980 87 *



- Passend für Brausestange Unica S Puro
- ø: 22 mm
- Ref.-Nr.: 97651000

Bestell-Nr. €/Stück
93 941 30 *



- Passend für Brausestange Unica C
- ø: 22 mm
- Ref.-Nr.: 98753000

Bestell-Nr. €/Stück
93 981 39 *



- Passend für Brausestange Unica '88
- ø: 22 mm
- Ref.-Nr.: 28672000

Bestell-Nr. €/Stück
93 115 05 *



- Passend für Brausestange Unica A
- ø: 22 mm
- Ref.-Nr.: 96195000

Bestell-Nr. €/Stück
93 115 43 *



- Passend für Brausestange Unica E
- ø: 25 mm
- Ref.-Nr.: 96190880

Bestell-Nr. €/Stück
93 981 00 *

- Passend für Brausestange Unica D
- ø: 25 mm
- Ref.-Nr.: 96190000

Bestell-Nr. €/Stück
93 115 07 *



- Passend für Brausestange Unica E
- Ref.-Nr.: 96170000

Bestell-Nr. €/Stück
93 115 06 *



- Gelenkstück**
- Passend für Unica Wandstangen
- 2 x 1/2"
- Ref.-Nr.: 28650000

Bestell-Nr. €/Stück
93 941 28 *

Braueschläuche



Secuflex

- Passend für 4-Loch-Armatur
- Farbe: Chrom
- Länge: 2000 mm
- Ref.-Nr.: 94148000

Bestell-Nr. €/Stück
93 981 05 *



Secuflex

- Passend für Spültischmischer
- Material: Nylon, Kunststoff
- Länge: 1250 mm
- Stecksystem (M15 x 1) x 1/2" IG
- Ref.-Nr.: 95048000

Bestell-Nr. €/Stück
93 115 02 *



Secuflex

- Passend für 28307000
- Farbe: Chrom
- Länge: 2000 mm
- Ref.-Nr.: 97161000

Bestell-Nr. €/Stück
93 981 06 *



Secuflex

- Passend für Spültischmischer Serie Allegro, Mondial, Uno Allegra Premia 9620000
- Material: Metall
- Länge: 1250 mm
- Stecksystem (M15 x 1) x 1/2" IG
- Ref.-Nr.: 96200000

Bestell-Nr. €/Stück
93 115 03 *

















Secuflex

- Passend für Wannenrandarmatur 13433180, bj. 06/91-12/10, 13437180 ab Bj. 07/11
- Länge: 2250 mm
- Ref.-Nr.: 94108000

Bestell-Nr. €/Stück
93 980 83 *













Dichtungen

 <p>O-Ring</p> <ul style="list-style-type: none"> • Maße: 29 x 3 mm • Ref.-Nr.: 98371000 <table border="0"> <tr> <td>Bestell-Nr.</td> <td>€/Stück</td> </tr> <tr> <td>93 981 89</td> <td>*</td> </tr> </table> <ul style="list-style-type: none"> • Maße: 34 x 3 mm • Ref.-Nr.: 98069000 <table border="0"> <tr> <td>Bestell-Nr.</td> <td>€/Stück</td> </tr> <tr> <td>93 982 06</td> <td>*</td> </tr> </table> <ul style="list-style-type: none"> • Maße: 13 x 2 mm • Ref.-Nr.: 98128000 <table border="0"> <tr> <td>Bestell-Nr.</td> <td>€/Stück</td> </tr> <tr> <td>93 982 07</td> <td>*</td> </tr> </table> <ul style="list-style-type: none"> • Passend für Exafill Fertigset 58127000 • Maße: 36 x 3,5 mm • Ref.-Nr.: 98066000 <table border="0"> <tr> <td>Bestell-Nr.</td> <td>€/Stück</td> </tr> <tr> <td>93 981 99</td> <td>*</td> </tr> </table> <ul style="list-style-type: none"> • Passend für Thermostate Serie Axor Stark 10720000 • Maße: 16 x 2 mm • Ref.-Nr.: 98133000 <table border="0"> <tr> <td>Bestell-Nr.</td> <td>€/Stück</td> </tr> <tr> <td>93 982 01</td> <td>*</td> </tr> </table>	Bestell-Nr.	€/Stück	93 981 89	*	Bestell-Nr.	€/Stück	93 982 06	*	Bestell-Nr.	€/Stück	93 982 07	*	Bestell-Nr.	€/Stück	93 981 99	*	Bestell-Nr.	€/Stück	93 982 01	*	 <p>O-Ring</p> <ul style="list-style-type: none"> • Passend für Armaturen Serie Axor • Maße: 14 x 2,5 mm • Ref.-Nr.: 98189000 <table border="0"> <tr> <td>Bestell-Nr.</td> <td>€/Stück</td> </tr> <tr> <td>93 981 98</td> <td>*</td> </tr> </table>	Bestell-Nr.	€/Stück	93 981 98	*	 <p>Lippendichtung</p> <ul style="list-style-type: none"> • Passend für Ablaufventil Push-open • Ref.-Nr.: 97205000 <table border="0"> <tr> <td>Bestell-Nr.</td> <td>€/Stück</td> </tr> <tr> <td>93 981 90</td> <td>*</td> </tr> </table>	Bestell-Nr.	€/Stück	93 981 90	*
Bestell-Nr.	€/Stück																													
93 981 89	*																													
Bestell-Nr.	€/Stück																													
93 982 06	*																													
Bestell-Nr.	€/Stück																													
93 982 07	*																													
Bestell-Nr.	€/Stück																													
93 981 99	*																													
Bestell-Nr.	€/Stück																													
93 982 01	*																													
Bestell-Nr.	€/Stück																													
93 981 98	*																													
Bestell-Nr.	€/Stück																													
93 981 90	*																													
 <p>O-Ring-Set</p> <ul style="list-style-type: none"> • Maße: 11 x 2 mm • Ref.-Nr.: 98127000 <table border="0"> <tr> <td>Bestell-Nr.</td> <td>€/Set</td> </tr> <tr> <td>93 982 03</td> <td>*</td> </tr> </table>	Bestell-Nr.	€/Set	93 982 03	*	 <p>Keildichtung</p> <ul style="list-style-type: none"> • Passend für Hansgrohe Tassensiphon 52010000, Designsiphon 52100000, Röhrensiphon 53010000 • DN 32 (1 1/4") • Ref.-Nr.: 53985000 <table border="0"> <tr> <td>Bestell-Nr.</td> <td>€/Stück</td> </tr> <tr> <td>93 981 95</td> <td>*</td> </tr> </table>	Bestell-Nr.	€/Stück	93 981 95	*	 <p>Dichtungssset</p> <ul style="list-style-type: none"> • Passend für Spültischmischer Serie Focus, Talis S • Ref.-Nr.: 98702000 <table border="0"> <tr> <td>Bestell-Nr.</td> <td>€/Set</td> </tr> <tr> <td>93 941 52</td> <td>*</td> </tr> </table>	Bestell-Nr.	€/Set	93 941 52	*																
Bestell-Nr.	€/Set																													
93 982 03	*																													
Bestell-Nr.	€/Stück																													
93 981 95	*																													
Bestell-Nr.	€/Set																													
93 941 52	*																													
 <p>Gleitring</p> <ul style="list-style-type: none"> • Passend für Spültischmischer Serie Allegra • Ref.-Nr.: 97599000 <table border="0"> <tr> <td>Bestell-Nr.</td> <td>€/Stück</td> </tr> <tr> <td>93 982 09</td> <td>*</td> </tr> </table>	Bestell-Nr.	€/Stück	93 982 09	*	 <p>Schlauchring</p> <ul style="list-style-type: none"> • Maße: 12 x 18 x 2 mm • Ref.-Nr.: 98058000 <table border="0"> <tr> <td>Bestell-Nr.</td> <td>€/Stück</td> </tr> <tr> <td>93 981 97</td> <td>*</td> </tr> </table>	Bestell-Nr.	€/Stück	93 981 97	*	 <p>Dichtungssset</p> <ul style="list-style-type: none"> • Passend für Serie Allegra, SPTM, Mediano, Talis E, Metropol E • Ref.-Nr.: 96529000 <table border="0"> <tr> <td>Bestell-Nr.</td> <td>€/Set</td> </tr> <tr> <td>93 941 55</td> <td>*</td> </tr> </table>	Bestell-Nr.	€/Set	93 941 55	*																
Bestell-Nr.	€/Stück																													
93 982 09	*																													
Bestell-Nr.	€/Stück																													
93 981 97	*																													
Bestell-Nr.	€/Set																													
93 941 55	*																													
 <p>Moosgummischnur</p> <ul style="list-style-type: none"> • Zum Abdichten von Rosetten • Ref.-Nr.: 97754000 <table border="0"> <tr> <td>Bestell-Nr.</td> <td>€/Stück</td> </tr> <tr> <td>93 982 05</td> <td>*</td> </tr> </table>	Bestell-Nr.	€/Stück	93 982 05	*	 <p>Siebdichtungset</p> <ul style="list-style-type: none"> • Passend für Ecostat 1001, 13241xxx, 13254xxx • DN 20 (3/4") • Ref.-Nr.: 96922000 • VPE = 2 Stück <table border="0"> <tr> <td>Bestell-Nr.</td> <td>€/Set</td> </tr> <tr> <td>93 941 34</td> <td>*</td> </tr> </table>	Bestell-Nr.	€/Set	93 941 34	*	 <p>Siebdichtung ø 18 mm</p> <ul style="list-style-type: none"> • Passend für Handbrause/ Schlauch DN 15 (1/2") • Ref.-Nr.: 94246000 <table border="0"> <tr> <td>Bestell-Nr.</td> <td>€/Stück</td> </tr> <tr> <td>93 011 79</td> <td>*</td> </tr> </table>	Bestell-Nr.	€/Stück	93 011 79	*																
Bestell-Nr.	€/Stück																													
93 982 05	*																													
Bestell-Nr.	€/Set																													
93 941 34	*																													
Bestell-Nr.	€/Stück																													
93 011 79	*																													
 <p>Dichtungssset</p> <ul style="list-style-type: none"> • Passend für Spültischmischer Serie Allegra Linea, Allegra Solida • Ref.-Nr.: 94850000 <table border="0"> <tr> <td>Bestell-Nr.</td> <td>€/Set</td> </tr> <tr> <td>93 941 32</td> <td>*</td> </tr> </table>	Bestell-Nr.	€/Set	93 941 32	*	 <p>Dichtungssset</p> <ul style="list-style-type: none"> • Passend für Spültischmischer Serie Allegra Variarc 1487300/ 14870000/14878000/1487100/ 14875000, Axor/Allegra Uno 14850000/ 4824000, Talis S 32070000 • Ref.-Nr.: 92646000 <table border="0"> <tr> <td>Bestell-Nr.</td> <td>€/Set</td> </tr> <tr> <td>93 907 27</td> <td>*</td> </tr> </table>	Bestell-Nr.	€/Set	93 907 27	*	 <p>Dichtungssset</p> <ul style="list-style-type: none"> • Passend für Spültischmischer Serie Allegra Variarc 1487300/ 14870000/14878000/1487100/ 14875000, Axor/Allegra Uno 14850000/ 4824000, Talis S 32070000 • Ref.-Nr.: 92646000 <table border="0"> <tr> <td>Bestell-Nr.</td> <td>€/Set</td> </tr> <tr> <td>93 907 27</td> <td>*</td> </tr> </table>	Bestell-Nr.	€/Set	93 907 27	*																
Bestell-Nr.	€/Set																													
93 941 32	*																													
Bestell-Nr.	€/Set																													
93 907 27	*																													
Bestell-Nr.	€/Set																													
93 907 27	*																													

Griffe, chrom









 <p>Passend für Thermostat Ecostat 1001 SL</p> <ul style="list-style-type: none"> • Ref.-Nr.: 96618000 <table border="0"> <tr> <td>Bestell-Nr.</td> <td>€/Stück</td> </tr> <tr> <td>93 941 31</td> <td>*</td> </tr> </table>	Bestell-Nr.	€/Stück	93 941 31	*	 <p>Passend für Serie Quattro Axor Uno Ab- und Umstellventil, Wannenrandarmatur</p> <ul style="list-style-type: none"> • Chrom • Ref.-Nr. 38993000 <table border="0"> <tr> <td>Bestell-Nr.</td> <td>€/Stück</td> </tr> <tr> <td>93 981 27</td> <td>*</td> </tr> </table>	Bestell-Nr.	€/Stück	93 981 27	*	 <p>Passend für Axor Stark Shower Collection</p> <ul style="list-style-type: none"> • Ref.-Nr. 92338000 <table border="0"> <tr> <td>Bestell-Nr.</td> <td>€/Stück</td> </tr> <tr> <td>93 981 09</td> <td>*</td> </tr> </table>	Bestell-Nr.	€/Stück	93 981 09	*
Bestell-Nr.	€/Stück													
93 941 31	*													
Bestell-Nr.	€/Stück													
93 981 27	*													
Bestell-Nr.	€/Stück													
93 981 09	*													
 <p>Passend für 4-Loch Thermostat Axor Uno</p> <ul style="list-style-type: none"> • Ref.-Nr. 38392000 <table border="0"> <tr> <td>Bestell-Nr.</td> <td>€/Stück</td> </tr> <tr> <td>93 981 12</td> <td>*</td> </tr> </table>	Bestell-Nr.	€/Stück	93 981 12	*	 <p>Passend für Absperrventil Axor Allegroh ab 04/90</p> <ul style="list-style-type: none"> • Ref.-Nr. 16991000 <table border="0"> <tr> <td>Bestell-Nr.</td> <td>€/Stück</td> </tr> <tr> <td>93 981 11</td> <td>*</td> </tr> </table>	Bestell-Nr.	€/Stück	93 981 11	*	 <p>Passend für Thermostat Axor Allegroh 11466000 ab 10/86</p> <ul style="list-style-type: none"> • Ref.-Nr.: 16391000 <table border="0"> <tr> <td>Bestell-Nr.</td> <td>€/Stück</td> </tr> <tr> <td>93 981 10</td> <td>*</td> </tr> </table>	Bestell-Nr.	€/Stück	93 981 10	*
Bestell-Nr.	€/Stück													
93 981 12	*													
Bestell-Nr.	€/Stück													
93 981 11	*													
Bestell-Nr.	€/Stück													
93 981 10	*													
 <p>Passend für Thermostat Axor Allegroh Novo</p> <ul style="list-style-type: none"> • Ref.-Nr.: 36391000 <table border="0"> <tr> <td>Bestell-Nr.</td> <td>€/Stück</td> </tr> <tr> <td>93 980 93</td> <td>*</td> </tr> </table>	Bestell-Nr.	€/Stück	93 980 93	*	 <p>Passend für Excentra/Flexaplus bis 03/00</p> <ul style="list-style-type: none"> • Chrom • Ref.-Nr.: 96083000 <table border="0"> <tr> <td>Bestell-Nr.</td> <td>€/Stück</td> </tr> <tr> <td>93 701 30</td> <td>*</td> </tr> </table>	Bestell-Nr.	€/Stück	93 701 30	*	 <p>Passend für Thermostat UNO 1001 SL</p> <ul style="list-style-type: none"> • Ref.-Nr.: 38391000 <table border="0"> <tr> <td>Bestell-Nr.</td> <td>€/Stück</td> </tr> <tr> <td>93 941 42</td> <td>*</td> </tr> </table>	Bestell-Nr.	€/Stück	93 941 42	*
Bestell-Nr.	€/Stück													
93 980 93	*													
Bestell-Nr.	€/Stück													
93 701 30	*													
Bestell-Nr.	€/Stück													
93 941 42	*													

Griffe, chrom / Adapter / Griffstopfen

 <ul style="list-style-type: none"> • Passend für Wannenmischer Auf- und Unterputz Axor Allegroh • Ref.-Nr. 16491000 <table border="1"> <tr> <td>Bestell-Nr.</td> <td>€/Stück</td> </tr> <tr> <td>93 980 82</td> <td>*</td> </tr> </table>	Bestell-Nr.	€/Stück	93 980 82	*	 <ul style="list-style-type: none"> • Passend für Serie Metropol E Waschtisch-, Bidet-, Wannen- und Brausemischer • Chrom • Ref.-Nr. 14094000 <table border="1"> <tr> <td>Bestell-Nr.</td> <td>€/Stück</td> </tr> <tr> <td>93 981 32</td> <td>*</td> </tr> </table>	Bestell-Nr.	€/Stück	93 981 32	*	 <ul style="list-style-type: none"> • Passend für Serie Metris Waschtischmischer 110/260, Bidet-/Wannen-/Brausemischer • Ref.-Nr.: 95519000 <table border="1"> <tr> <td>Bestell-Nr.</td> <td>€/Stück</td> </tr> <tr> <td>93 981 41</td> <td>*</td> </tr> </table>	Bestell-Nr.	€/Stück	93 981 41	*												
Bestell-Nr.	€/Stück																									
93 980 82	*																									
Bestell-Nr.	€/Stück																									
93 981 32	*																									
Bestell-Nr.	€/Stück																									
93 981 41	*																									
 <ul style="list-style-type: none"> • Passend für Waschtischmischer Focus E2 • Ref.-Nr.: 98532000 <table border="1"> <tr> <td>Bestell-Nr.</td> <td>€/Stück</td> </tr> <tr> <td>93 981 56</td> <td>*</td> </tr> </table>	Bestell-Nr.	€/Stück	93 981 56	*	 <ul style="list-style-type: none"> • Passend für Serie Axor Uno Wannen- und Brausemischer <table border="1"> <tr> <td>Farbe</td> <td>Ref.-Nr.</td> <td>Bestell-Nr.</td> <td>€/Stück</td> </tr> <tr> <td>gelb</td> <td>13690480</td> <td>93 981 30</td> <td>*</td> </tr> </table>	Farbe	Ref.-Nr.	Bestell-Nr.	€/Stück	gelb	13690480	93 981 30	*	 <ul style="list-style-type: none"> • Passend für Serie Axor Uno Waschtisch-, Bidet- und Küchenmischer <table border="1"> <tr> <td>Farbe</td> <td>Ref.-Nr.</td> <td>Bestell-Nr.</td> <td>€/Stück</td> </tr> <tr> <td>weiß</td> <td>13290450</td> <td>93 981 24</td> <td>*</td> </tr> <tr> <td>gelb</td> <td>13290480</td> <td>93 981 29</td> <td>*</td> </tr> </table>	Farbe	Ref.-Nr.	Bestell-Nr.	€/Stück	weiß	13290450	93 981 24	*	gelb	13290480	93 981 29	*
Bestell-Nr.	€/Stück																									
93 981 56	*																									
Farbe	Ref.-Nr.	Bestell-Nr.	€/Stück																							
gelb	13690480	93 981 30	*																							
Farbe	Ref.-Nr.	Bestell-Nr.	€/Stück																							
weiß	13290450	93 981 24	*																							
gelb	13290480	93 981 29	*																							
 <ul style="list-style-type: none"> • Passend für SerieTalis S Waschtischmischer • Chrom • Ref.-Nr.: 32092000 <table border="1"> <tr> <td>Bestell-Nr.</td> <td>€/Stück</td> </tr> <tr> <td>93 981 23</td> <td>*</td> </tr> </table>	Bestell-Nr.	€/Stück	93 981 23	*	 <p>Griffadapter</p> <ul style="list-style-type: none"> • Passend für Ecostat iBox • Ref.-Nr.: 97108000 <table border="1"> <tr> <td>Bestell-Nr.</td> <td>€/Stück</td> </tr> <tr> <td>93 981 70</td> <td>*</td> </tr> </table>	Bestell-Nr.	€/Stück	93 981 70	*	 <p>Spindeladapter</p> <ul style="list-style-type: none"> • Passend für Thermostatgriff iBox • Ref.-Nr.: 96435000 <table border="1"> <tr> <td>Bestell-Nr.</td> <td>€/Stück</td> </tr> <tr> <td>93 941 48</td> <td>*</td> </tr> </table>	Bestell-Nr.	€/Stück	93 941 48	*												
Bestell-Nr.	€/Stück																									
93 981 23	*																									
Bestell-Nr.	€/Stück																									
93 981 70	*																									
Bestell-Nr.	€/Stück																									
93 941 48	*																									
 <p>Griffstopfen</p> <ul style="list-style-type: none"> • Passend für Serie Metropol Standmodell • Ref.-Nr.: 94186000 <table border="1"> <tr> <td>Bestell-Nr.</td> <td>€/Stück</td> </tr> <tr> <td>93 982 08</td> <td>*</td> </tr> </table>	Bestell-Nr.	€/Stück	93 982 08	*	 <p>Griffstopfen</p> <ul style="list-style-type: none"> • Chrom • Ref.-Nr.: 94063000 <table border="1"> <tr> <td>Bestell-Nr.</td> <td>€/Stück</td> </tr> <tr> <td>93 981 83</td> <td>*</td> </tr> </table>	Bestell-Nr.	€/Stück	93 981 83	*	 <p>Griffstopfen</p> <ul style="list-style-type: none"> • Passend für Serie Axor und Metropol 2 • Ref.-Nr.: 96338000 <table border="1"> <tr> <td>Bestell-Nr.</td> <td>€/Stück</td> </tr> <tr> <td>93 941 51</td> <td>*</td> </tr> </table>	Bestell-Nr.	€/Stück	93 941 51	*												
Bestell-Nr.	€/Stück																									
93 982 08	*																									
Bestell-Nr.	€/Stück																									
93 981 83	*																									
Bestell-Nr.	€/Stück																									
93 941 51	*																									

info Abbildungen der weiteren Farben im Online-Shop

























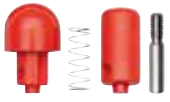

Diverse Ersatzteile

 <p>Handbrause Unica Connect</p> <ul style="list-style-type: none"> • Chrom • Ref.-Nr.: 98715000 <table border="1"> <tr> <td>Bestell-Nr.</td> <td>€/Stück</td> </tr> <tr> <td>93 980 84</td> <td>*</td> </tr> </table>	Bestell-Nr.	€/Stück	93 980 84	*	 <p>Handbrause Croma 100 Multi</p> <table border="1"> <tr> <td>Farbe</td> <td>Ref.-Nr.</td> <td>Bestell-Nr.</td> <td>€/Stück</td> </tr> <tr> <td>weiß</td> <td>2853645</td> <td>93 980 89</td> <td>*</td> </tr> <tr> <td>rot</td> <td>28536430</td> <td>93 980 90</td> <td>*</td> </tr> <tr> <td>gelb</td> <td>28536480</td> <td>93 980 92</td> <td>*</td> </tr> <tr> <td>chrom</td> <td>28536880</td> <td>93 980 91</td> <td>*</td> </tr> </table>	Farbe	Ref.-Nr.	Bestell-Nr.	€/Stück	weiß	2853645	93 980 89	*	rot	28536430	93 980 90	*	gelb	28536480	93 980 92	*	chrom	28536880	93 980 91	*
Bestell-Nr.	€/Stück																								
93 980 84	*																								
Farbe	Ref.-Nr.	Bestell-Nr.	€/Stück																						
weiß	2853645	93 980 89	*																						
rot	28536430	93 980 90	*																						
gelb	28536480	93 980 92	*																						
chrom	28536880	93 980 91	*																						
 <p>Faustbrause Allegra Linea</p> <ul style="list-style-type: none"> • Chrom • Ref.-Nr. 14893000 <table border="1"> <tr> <td>Bestell-Nr.</td> <td>€/Stück</td> </tr> <tr> <td>93 980 88</td> <td>*</td> </tr> </table>	Bestell-Nr.	€/Stück	93 980 88	*																					
Bestell-Nr.	€/Stück																								
93 980 88	*																								
 <p>Faustbrause Allegroh</p> <ul style="list-style-type: none"> • Passend für Spültischmischer • Chrom • Ref.-Nr.: 13893000 <table border="1"> <tr> <td>Bestell-Nr.</td> <td>€/Stück</td> </tr> <tr> <td>93 980 86</td> <td>*</td> </tr> </table>	Bestell-Nr.	€/Stück	93 980 86	*	 <p>Adapter</p> <ul style="list-style-type: none"> • Passend für Selecta Handbrause an Unica E • DN 15 (1/2") • Chrom • Ref.-Nr.: 28071000 <table border="1"> <tr> <td>Bestell-Nr.</td> <td>€/Stück</td> </tr> <tr> <td>93 981 37</td> <td>*</td> </tr> </table>	Bestell-Nr.	€/Stück	93 981 37	*																
Bestell-Nr.	€/Stück																								
93 980 86	*																								
Bestell-Nr.	€/Stück																								
93 981 37	*																								
 <p>Strahlregler</p> <ul style="list-style-type: none"> • Passend für Waschtischmischer Serie Axor Stack, Axor Stark Classic • M24 x 1 AG • Mit Durchflussbegrenzer 7 l/min. • Ref.-Nr.: 94005000 <table border="1"> <tr> <td>Bestell-Nr.</td> <td>€/Stück</td> </tr> <tr> <td>93 941 35</td> <td>*</td> </tr> </table>	Bestell-Nr.	€/Stück	93 941 35	*	 <p>Strahlregler</p> <ul style="list-style-type: none"> • Passend für Serie Axor Stark 3-Loch Armaturen • M 22 x 1 IG • Durchflussmenge: 7 l/min. • Ref.-Nr.: 94010000 <table border="1"> <tr> <td>Bestell-Nr.</td> <td>€/Stück</td> </tr> <tr> <td>93 981 33</td> <td>*</td> </tr> </table>	Bestell-Nr.	€/Stück	93 981 33	*																
Bestell-Nr.	€/Stück																								
93 941 35	*																								
Bestell-Nr.	€/Stück																								
93 981 33	*																								
 <p>Strahlregler</p> <ul style="list-style-type: none"> • Passend für Serie AXOR Citterio M • M 16,5 x 1 AG • Durchflussmenge: 5,7 l/min. • Ref.-Nr. 95382000 <table border="1"> <tr> <td>Bestell-Nr.</td> <td>€/Stück</td> </tr> <tr> <td>93 981 34</td> <td>*</td> </tr> </table>	Bestell-Nr.	€/Stück	93 981 34	*	 <p>Strahlregler</p> <ul style="list-style-type: none"> • Passend für Waschtischmischer • M 22 x 1 IG • Durchflussmenge: 5 l/min • Ref.-Nr. 95455000 <table border="1"> <tr> <td>Bestell-Nr.</td> <td>€/Stück</td> </tr> <tr> <td>93 981 53</td> <td>*</td> </tr> </table>	Bestell-Nr.	€/Stück	93 981 53	*																
Bestell-Nr.	€/Stück																								
93 981 34	*																								
Bestell-Nr.	€/Stück																								
93 981 53	*																								



























Diverse Ersatzteile

 <p>Strahlregler <ul style="list-style-type: none"> • Passend für Exafill Wannen Ab-/Überlaufgarnitur • Ref.-Nr.: 96326000 </p> <p>Bestell-Nr. €/Stück 93 941 39 *</p>	 <p>Strahlregler <ul style="list-style-type: none"> • Passend für Waschtischmischer Serie PuraVida, Bj. von 15.03.2011 • Durchflussmenge: 5 l/min • Ref.-Nr.: 95282000 </p> <p>Bestell-Nr. €/Stück 93 981 73 *</p>
 <p>Abdeckung <ul style="list-style-type: none"> • Passend für Unica S Brausestangen • Chrom • Ref.-Nr.: 94051000 • VPE = 2 Stück </p> <p>Bestell-Nr. €/VPE 93 941 33 *</p>	 <p>Abdeckung <ul style="list-style-type: none"> • Passend für Exafill Wannen Ab-/Überlaufgarnitur 58127000 • Chrom • Ref.-Nr.: 95093000 </p> <p>Bestell-Nr. €/Stück 93 115 09 *</p>
 <p>Kappe <ul style="list-style-type: none"> • Passend für Serie Metropol Waschtischmischer • Chrom • Ref.-Nr.: 94130000 </p> <p>Bestell-Nr. €/Stück 93 981 66 *</p>	 <p>Wandrosette <ul style="list-style-type: none"> • Passend für Serie Talis Brausemischer, Axor Uno Brause- und Wannenmischer • Chrom • Ref.-Nr.: 96467000 </p> <p>Bestell-Nr. €/Stück 93 981 63 *</p>
 <p>Rosette <ul style="list-style-type: none"> • Passend für Serie Axor Allegroh UP-Wannenmischer ab 03/88 • Chrom • Ref.-Nr.: 94270000 </p> <p>Bestell-Nr. €/Stück 93 981 01 *</p>	 <p>Rosette <ul style="list-style-type: none"> • Passend für Serie Axor Allegroh UP-Brausemischer ab 03/88 • Chrom • Ref.-Nr.: 94272000 </p> <p>Bestell-Nr. €/Stück 93 981 02 *</p>
 <p>Rosette <ul style="list-style-type: none"> • Passend für Serie Axor Unterputzventil bis 5/87 • Chrom • Ref.-Nr.: 94353000 </p> <p>Bestell-Nr. €/Stück 93 981 44 *</p>	 <p>Rosette <ul style="list-style-type: none"> • Passend für Thermostat DN 15 (1/2") ab 10/86 • Chrom • Ref.-Nr.: 94351000 </p> <p>Bestell-Nr. €/Stück 93 980 96 *</p>
 <p>Verlängerungsrosette <ul style="list-style-type: none"> • Passend für UP Körper iBOX bei zu geringer Einbautiefe • Montage zwischen Fliesen und Fertigset • ø: 170 mm • Tiefe 22 mm • Ref.-Nr.: 13596000 </p> <p>Bestell-Nr. €/Stück 93 112 40 *</p>	 <p>Kugelrosette <ul style="list-style-type: none"> • Passend für UP-Wanne Serie Axor Stark, Arco, Uno, Metropol, Mondial, Allegroh, Carlton, Mondar • Chrom • Ref.-Nr.: 13981000 </p> <p>Bestell-Nr. €/Stück 93 941 54 *</p>
 <p>Umsteller <ul style="list-style-type: none"> • Passend für UP-Wanne und Dusche ab 06/1987 bis 12/2011 • Ref.-Nr.: 13971000 </p> <p>Bestell-Nr. €/Stück 93 115 65 *</p>	 <p>Umsteller <ul style="list-style-type: none"> • Passend für UP-Wanne bis 12/2001 • Ref.-Nr.: 13970000 </p> <p>Bestell-Nr. €/Stück 93 067 32 *</p>
 <p>Umsteller <ul style="list-style-type: none"> • Passend für Serie Axor UP • Kugelmischsystem • Mit Rohrunterbrecher • Ref.-Nr.: 13473000 </p> <p>Bestell-Nr. €/Stück 93 115 75 *</p>	 <p>Umsteller <ul style="list-style-type: none"> • Passend für Wanne UP • iBox universal • Ref.-Nr.: 95014000 </p> <p>Bestell-Nr. €/Stück 93 115 66 *</p>
 <p>Umsteller <ul style="list-style-type: none"> • Passend für Mischer Serie Metris S, Talis • Ref.-Nr.: 94077000 </p> <p>Bestell-Nr. €/Stück 93 115 67 *</p>	 <p>Umsteller <ul style="list-style-type: none"> • Passend für UP-Wanne bis 12/01 • Mit Rohrunterbrecher • Ref.-Nr.: 13479000 </p> <p>Bestell-Nr. €/Stück 93 981 18 *</p>
 <p>Umstellventil <ul style="list-style-type: none"> • UV 20 • Ref.-Nr.: 97978000 </p> <p>Bestell-Nr. €/Stück 93 981 19 *</p>	 <p>Umstellhebel <ul style="list-style-type: none"> • Passend für Fertigset Exafill 58127000 • >06/94 • Ref.-Nr.: 96094000 </p> <p>Bestell-Nr. €/Stück 93 981 40 *</p>
 <p>Seifenschalen-Set <ul style="list-style-type: none"> • Passend für Unica'D Brausestangen • ø: 25 mm • Set aus Ablagefläche und Seifenschale • Chrom • Ref.-Nr.: 28664000 </p> <p>Bestell-Nr. €/Set 93 981 22 *</p>	 <p>Seifenschalen-Set <ul style="list-style-type: none"> • ø: 22 mm • Set aus Ablagefläche und Seifenschale • Ref.-Nr.: 28675000 </p> <p>Bestell-Nr. €/Set 93 981 35 *</p>

Diverse Ersatzteile

 <p>Brausekopf <ul style="list-style-type: none"> • Passend für Handbrause Selecta 28315000 • Innengewinde • Verstellbrause • Chrom • Ref.-Nr.: 28456000 </p> <p>Bestell-Nr. €/Stück 93 980 98 *</p>	 <p>Flügelstopfen <ul style="list-style-type: none"> • Passend für Waschtisch- und Bidetablaufgarnituren • ø: 40 mm • Chrom • Ref.-Nr. 96026000 </p> <p>Bestell-Nr. €/Stück 93 981 59 *</p>	 <p>Sicherheitsablaufstopfen <ul style="list-style-type: none"> • Passend für Wannengarnitur Excentra Fill bis 12.88, Excentra, Exafill/Flexaplus • Ref.-Nr.: 96153000 </p> <p>Bestell-Nr. €/Stück 93 115 10 *</p>
 <p>Stopfen Push-Open <ul style="list-style-type: none"> • Passend für Ablaufgarnitur Push-Open 50100000 ab 01/04 • Chrom • Ref.-Nr.: 97204000 </p> <p>Bestell-Nr. €/Stück 93 981 20 *</p>	 <p>Stopfen und Blende <ul style="list-style-type: none"> • Passend für Waschtisch Ablaufventil • Chrom • Ref.-Nr.: 97141000 </p> <p>Bestell-Nr. €/Stück 93 981 72 *</p>	 <p>Gehäuse-Unterteil Exafill <ul style="list-style-type: none"> • Passend für 58127000 und 58128000 • Chrom • Ref.-Nr.: 96146000 </p> <p>Bestell-Nr. €/Stück 93 981 47 *</p>
 <p>Zugknopf <ul style="list-style-type: none"> • Passend für Serie Axor Uno Wannenmischer • Chrom • Ref.-Nr.: 96466000 </p> <p>Bestell-Nr. €/Stück 93 981 74 *</p>	 <p>Zugknopf komplett <ul style="list-style-type: none"> • Passend für Wannenmischer • Chrom • Ref.-Nr.: 94078000 </p> <p>Bestell-Nr. €/Stück 93 981 75 *</p>	 <p>Zentrierung <ul style="list-style-type: none"> • Ref.-Nr.: 98996000 </p> <p>Bestell-Nr. €/Stück 93 981 84 *</p>
 <p>Anschlaghülse <ul style="list-style-type: none"> • Passend für Thermostat IBox • Chrom • Ref.-Nr.: 96439000 </p> <p>Bestell-Nr. €/Stück 93 981 38 *</p>	 <p>Anschlaghülse <ul style="list-style-type: none"> • Passend für Thermostat DN 15 (1/2") • Chrom • Ref.-Nr.: 92652000 </p> <p>Bestell-Nr. €/Stück 93 981 42 *</p>	 <p>Anschlaghülse <ul style="list-style-type: none"> • Passend für UP-Thermostat • Chrom • Ref.-Nr.: 95032000 </p> <p>Bestell-Nr. €/Stück 93 981 43 *</p>
 <p>Anschlaghülse <ul style="list-style-type: none"> • Passend für Wannenrandset mit externem Auslauf; Grundset • Ref.-Nr.: 96626000 </p> <p>Bestell-Nr. €/Stück 93 981 54 *</p>	 <p>Hülse <ul style="list-style-type: none"> • Passend für Farbset UP-Ventil • >5/87 • Ref.-Nr.: 9265000 </p> <p>Bestell-Nr. €/Stück 93 981 52 *</p>	 <p>Abdeckung Unica D <ul style="list-style-type: none"> • Passend für Brausestange ø 25 mm • Chrom • Ref.-Nr.: 94055000 </p> <p>Bestell-Nr. €/Stück 93 981 67 *</p>
 <p>Duschmittelhalter und Blende <ul style="list-style-type: none"> • Passend für Serie Unica'E • Farbe edelmatt • Ref.-Nr.: 96177880 </p> <p>Bestell-Nr. €/Stück 93 981 69 *</p>	 <p>Taste <ul style="list-style-type: none"> • Passend für Ecostat 1001 • Ref.-Nr.: 97231000 </p> <p>Bestell-Nr. €/Stück 93 981 64 *</p>	 <p>Knopf <ul style="list-style-type: none"> • Passend für Thermostatgriff Axor Carlton • Chrom • Ref.-Nr.: 97212000 </p> <p>Bestell-Nr. €/Stück 93 981 58 *</p>
 <p>Fliesenausgleichsscheibe <ul style="list-style-type: none"> • Passend für Raindance, Showerpipe, Raindance Connect • Stärke: 8 mm • Chrom • Ref.-Nr.: 98681000 </p> <p>Bestell-Nr. €/Stück 93 981 68 *</p>	 <p>Fliesenausgleichsscheibe <ul style="list-style-type: none"> • Passend für Unica'S-Sets • Stärke: 7 mm • Ref.-Nr.: 96184000 </p> <p>Bestell-Nr. €/Stück 93 115 27 *</p>	 <p>Schaftbefestigung <ul style="list-style-type: none"> • Passend für Serie Talis • Komplett • Ref.-Nr.: 96016000 </p> <p>Bestell-Nr. €/Stück 93 981 49 *</p>
 <p>Abdeck-Set mit Symbolen <ul style="list-style-type: none"> • Passend für Shower Select Thermostat • Ref.-Nr.: 92218000 </p> <p>Bestell-Nr. €/Set 93 981 08 *</p>	 <p>Schaftbefestigung <ul style="list-style-type: none"> • Passend für Standardarmaturen • Ref.-Nr.: 13961000 </p> <p>Bestell-Nr. €/Stück 93 981 60 *</p>	 <p>Innenschraube <ul style="list-style-type: none"> • Passend für Zapfventilkopf • Ref.-Nr.: 97559000 </p> <p>Bestell-Nr. €/Stück 93 981 76 *</p>
 <p>Halteklammer <ul style="list-style-type: none"> • Passend für Cassetta Unica'88 • ø: 22 mm • Ref.-Nr.: 96189000 </p> <p>Bestell-Nr. €/Stück 93 981 87 *</p>	 <p>Schelle <ul style="list-style-type: none"> • Passend für Cassetta D • ø: 25 mm • Ref.-Nr.: 96192000 • VPE = 2 Stück </p> <p>Bestell-Nr. €/VPE 93 981 82 *</p>	 <p>Serviceventil <ul style="list-style-type: none"> • Passend für Serie AXOR, Ecostat • Ref.-Nr.: 95036000 </p> <p>Bestell-Nr. €/Stück 93 981 21 *</p>

Diverse Ersatzteile

 <p>Schnappeinsatz Axor • Griff mit Schraube • Ref.-Nr.: 94184000</p> <p>Bestell-Nr. €/Stück 93 981 86 *</p>	 <p>Befestigungsatz • Passend für Serie Unica^F • Ref.-Nr.: 96179000</p> <p>Bestell-Nr. €/Satz 93 981 79 *</p>	 <p>Madenschraube • M 6 x 10 • Ref.-Nr.: 96029000</p> <p>Bestell-Nr. €/Stück 93 982 04 *</p>
 <p>Trägerschraubensatz • Passend für Fertigsets • M 5 x 55 KUS • Ref.-Nr.: 96454000</p> <p>Bestell-Nr. €/Satz 93 981 81 *</p>	 <p>Hohlschraube M5 • Passend für Rosettenbefestigung • Chrom • Ref.-Nr.: 96065000 • VPE = 2 Stück</p> <p>Bestell-Nr. €/VPE 93 981 91 *</p>	 <p>Hohlschraube • Passend für Excentra • Chrom • Ref.-Nr.: 94301000</p> <p>Bestell-Nr. €/Stück 93 981 93 *</p>
 <p>Stellschraube • Passend für Ablaufventil • Ref.-Nr.: 97522000</p> <p>Bestell-Nr. €/Stück 93 981 92 *</p>	 <p>Formring Ablauf • Passend für Ab- und Überlaufarmaturen • Ref.-Nr.: 96330000</p> <p>Bestell-Nr. €/Stück 93 981 80 *</p>	 <p>Gewindehülsen-Set • Passend für Serie Quattro UP-Ventil • Ref.-Nr.: 96392000</p> <p>Bestell-Nr. €/Set 93 981 51 *</p>
 <p>Steuerkugel • Passend für Serie Axor Uno Armaturen • Ohne Mundduschenanschluss • Ref.-Nr.: 13964000</p> <p>Bestell-Nr. €/Stück 93 067 26 *</p>	 <p>Gelenkstück • Passend für Waschtischablaufarmaturen • Gelenkstück für Zugstange • Ref.-Nr.: 96100000</p> <p>Bestell-Nr. €/Stück 93 941 46 *</p>	 <p>Faltenbalg New Generation • Passend für Kopfbrausen • Farbe hellgrau • Ref.-Nr.: 96425000</p> <p>Bestell-Nr. €/Stück 93 981 85 *</p>
 <p>Siebdichtung • Passend für Kopfbrause • Ref.-Nr.: 96477000</p> <p>Bestell-Nr. €/Stück 93 982 00 *</p>	 <p>Austausch-Set • Passend für Kopfbrause Team SE • Ref.-Nr.: 92017000</p> <p>Bestell-Nr. €/Set 93 115 78 *</p>	 <p>Verlängerung • Passend für UP-Körper iBOX • 25 mm • Ref.-Nr.: 13595000</p> <p>Bestell-Nr. €/Stück 93 112 38 *</p>
 <p>Schalldämpfer • Passend für S-Anschlüsse • Ref.-Nr.: 96429000</p> <p>Bestell-Nr. €/Stück 93 981 94 *</p>	 <p>Siebeinsatz und Schlauchring • Passend für Serie Raindance • Ref.-Nr.: 97708000</p> <p>Bestell-Nr. €/Set 93 982 02 *</p>	 <p>Gewindenippel • DN 20 (3/4") IG x DN 15 (1/2") AG • Chrom • Ref.-Nr.: 02024000</p> <p>Bestell-Nr. €/Stück 93 011 82 *</p>
 <p>Dichtmanschette • Passend für UP Körper iBOX • Ref.-Nr.: 96445000</p> <p>Bestell-Nr. €/Stück 93 941 36 *</p>	 <p>Schlauchbremse • Ref.-Nr.: 98656000</p> <p>Bestell-Nr. €/Stück 93 981 71 *</p>	 <p>Wasserspar-Set • Passend für Serie Axor Stark Handbrause Croma 2jet/3jet, Axor Uno Novostar • Ref.-Nr.: 92019000</p> <p>Bestell-Nr. €/Set 93 981 88 *</p>
 <p>Service-Set • Passend für Zapfventil Standmodell • Ref.-Nr.: 94156000</p> <p>Bestell-Nr. €/Set 93 981 65 *</p>	 <p>Service-Set • Passend für Kugelmischertechnik • Ohne Montageschlüssel • Ref.-Nr.: 98804000</p> <p>Bestell-Nr. €/Set 93 941 29 *</p>	 <p>Service-Set • Passend für Kugelmischertechnik • Mit Montageschlüssel • Ref.-Nr.: 13952000</p> <p>Bestell-Nr. €/Set 93 067 27 *</p>
 <p>Spender Lotions-Set C • Passend für Serie Unica^S, Unica^C • Ref.-Nr.: 27619000</p> <p>Bestell-Nr. €/Stück 93 981 61 *</p>	 <p>Universalzugstange D4 gebogen • Chrom • Ref.-Nr.: 96657000</p> <p>Bestell-Nr. €/Stück 93 981 77 *</p>	 <p>Hebelstange • Passend für Zugstangengarnitur • Länge: 340 mm • Kugel-Ø: 12 mm • Ref.-Nr.: 96324000</p> <p>Bestell-Nr. €/Stück 93 941 41 *</p>

WC-SoftClose Scharniere



- Passend für Malong SoftClose Premium, Modena SoftClose Premium, Passat SoftClose Premium, Wave SoftClose Premium, Madeira SoftClose, Move SoftClose, Delphi SoftClose, Korfu SoftClose, Ray SoftClose Premium, Bacan SoftClose Premium
 - SoftClose classic Scharnier Take off, FastFixmutter
 - C0202Y
 - Edelstahl
 - Drehpunkthöhe 24 mm
 - Excenter-Verstellsystem
 - Ref.-Nr.: 404146
- Bestell-Nr. €/Satz
93 946 27 *



- Passend für Wave SoftClose Premium
 - SoftClose classic Scharnier Take off, FastFixmutter
 - C0402Y
 - Edelstahl
 - Drehpunkthöhe: 40 mm
 - Kein Verstellsystem
 - Ref.-Nr.: 404646
- Bestell-Nr. €/Satz
93 946 28 *



- Passend für Como SoftClose, Lavas SoftClose, Pallas SoftClose, Favos SoftClose
 - SoftClose classic Scharnier Take off, FastFixmutter
 - C2702Y
 - Edelstahl
 - Drehpunkthöhe: 24 mm
 - Excenter-Verstellsystem
 - Ref.-Nr.: 406649
- Bestell-Nr. €/Satz
93 946 29 *



- Passend für Calla SoftClose Premium, Calla
 - SoftClose classic Scharnier Take off, FastFixmutter
 - C4702Y
 - Edelstahl
 - Drehpunkthöhe: 28 mm
 - Excenter-Verstellsystem
 - Ref.-Nr.: 408327
- Bestell-Nr. €/Satz
93 946 30 *



- Passend für Malong SoftClose Premium, Passat SoftClose Premium, Madeira SoftClose, Move SoftClose, Move Ray SoftClose Premium
 - SoftClose classic Scharnier take off, Kippdübel
 - C0102G
 - Edelstahl
 - Drehpunkthöhe: 24 mm
 - Kein Verstellsystem
 - Ref.-Nr.: 407559
- Bestell-Nr. €/Satz
93 946 31 *



- Passend für Wave SoftClose Premium
 - SoftClose classic Scharnier take off, Kippdübel
 - C0702G
 - Edelstahl
 - Drehpunkthöhe 30 mm
 - Kein Verstellsystem
 - Ref.-Nr.: 407560
- Bestell-Nr. €/Satz
93 946 32 *



- Passend für Calla SoftClose Premium, Calla
 - SoftClose classic Scharnier take off, Kippdübel
 - C1202G
 - Edelstahl
 - Drehpunkthöhe: 27 mm
 - Kein Verstellsystem
 - Ref.-Nr.: 407561
- Bestell-Nr. €/Satz
93 946 33 *



- Passend für Mondena Softclose Premium, Tube SoftClose Premium
 - SoftClose classic Scharnier take off, Kippdübel
 - C4302G
 - Edelstahl
 - Drehpunkthöhe: 24 mm
 - Mit Schlitzscheibe
 - Ref.-Nr.: 408012
- Bestell-Nr. €/Satz
93 946 34 *



- Passend für Tube SoftClose Premium
 - SoftClose classic Scharnier take off, BVO-Spreizdübel
 - C0302H
 - Edelstahl
 - Drehpunkthöhe: 24 mm
 - Mit Schlitzscheibe
 - Ref.-Nr.: 404575
- Bestell-Nr. €/Satz
93 946 35 *



- Passend für Tube SoftClose Premium, Bacan SoftClose Premium
 - SoftClose classic Scharnier take off, BVO-Spreizdübel
 - C2802H
 - Edelstahl
 - Drehpunkthöhe: 24 mm
 - Mit Schlitzscheibe
 - Ref.-Nr.: 408386
- Bestell-Nr. €/Satz
93 946 36 *

WC-Bügelscharniere



- Passend für Pool, Baltic, Corsica, Ocean ohne Deckel
 - Standard FastFixmutter
 - B0301Y
 - Nylon
 - Drehpunkthöhe: 21 mm
 - 2 Punkt-Verstellsystem
 - Ref.-Nr.: 400024
- Bestell-Nr. €/Satz
93 946 23 *



- Passend für Lago, Pago, Fago, Sulu, Deltano, Pool, Pool Aktiv, Stream, Stream ohne Deckel, Spring, Baltic, Ocean, Corsica
 - Standard FastFixmutter
 - B0302Y
 - Edelstahl
 - Drehpunkthöhe: 21 mm
 - 2 Punkt-Verstellsystem
 - Ref.-Nr.: 400023
- Bestell-Nr. €/Satz
93 946 24 *



- Passend für Move
 - Standard FastFixmutter
 - B0402Y
 - Edelstahl
 - Drehpunkthöhe: 27 mm
 - 2 Punkt-Verstellsystem
 - Ref.-Nr.: 401048
- Bestell-Nr. €/Satz
93 946 25 *



- Passend für Haromed Basic, Haromed Basic ohne Deckel, HARO Plus 23, HARO Plus 23 ohne Deckel, Pool ohne Deckel, Ocean ohne Deckel
 - SolidFix
 - B0302W
 - Edelstahl
 - Drehpunkthöhe: 21 mm
 - 2 Punkt-Verstellsystem
 - Ref.-Nr.: 407606
- Bestell-Nr. €/Satz
93 946 26 *

WC-Bügelscharniere



- **Passend für Deltano**
- **Steckscharnier** BVO-Spreizdübel
- D1302H
- Edelstahl
- Drehpunkthöhe: 21 mm
- 2 Punkt-Verstellsystem
- Ref.-Nr.: 402923

Bestell-Nr. €/Satz
93 946 38 *



- **Passend für Fjord**
- **Steckscharnier** BVO-Spreizdübel
- D1702H
- Edelstahl
- Drehpunkthöhe: 27 mm
- 2 Punkt-Verstellsystem
- Ref.-Nr.: 403793

Bestell-Nr. €/Satz
93 946 39 *



- **Passend für Deltano, Stream, Spring**
- **Steckscharnier** BVO-Spreizdübel
- D4002H
- Edelstahl
- Drehpunkthöhe: 21 mm
- 2 Punkt-Verstellsystem
- Ref.-Nr.: 404942

Bestell-Nr. €/Satz
93 946 40 *



- **Passend für Passat, Move, Fjord**
- **Excenterscharnier** FastFixmutter
- E0402Y
- Edelstahl
- Drehpunkthöhe: 27 mm
- Excenter-Verstellsystem
- Ref.-Nr.: 404017

Bestell-Nr. €/Satz
93 946 37 *

Ersatzteile für WC-Sitze



- **Sitzring-/Deckelpuffer-Set SPF3+DPF3**
- Polyethylen
- Ref.-Nr.: 405706

Bestell-Nr. €/Set
93 946 41 *



- **Sitzring-/Deckelpuffer-Set SPJ1+DPJ1**
- Polyethylen
- Ref.-Nr.: 406209

Bestell-Nr. €/Set
93 946 42 *



- **Montageschlüssel MS04**
- Polyamid
- Ref.-Nr.: 406172

Bestell-Nr. €/Set
93 946 43 *



- **Wandpuffer**
- Polyurethan
- Ref.-Nr.: 406571
- **VPE = 2 Stück**

Bestell-Nr. €/VPE
93 946 44 *

HEIMEIER

Ersatzteile für Multibox /-lux



RTL Oberteil

- Speziell für die Umrüstung von Multibox K zu Multibox K-RTL
- Ref.-Nr.: 9303-00.300

Bestell-Nr. €/Stück
90 110 77 *



Sonderoberteil für Multibox RTL

- Für umgekehrte Flussrichtung bei vertauschtem Vor- und Rücklauf
- Ref.-Nr.: 9304-03.300

Bestell-Nr. €/Stück
90 110 74 *



RTL Thermostat-Kopf

- Weiß RAL 9016
- Ref.-Nr.: 6500-00.500

Bestell-Nr. €/Stück
90 110 65 *



Ersatz-Thermostat-Oberteil

- Für A-exact, Multilux 4-A-Set
- Ref.-Nr.: 3901-02.300

Bestell-Nr. €/Stück
90 857 07 *



Umrüst-/Ersatz Thermostat-Oberteil Eclipse

- Für Thermostat-Ventilgehäuse mit II+ /-Kennzeichnung, ab 2015
- Mit automatischer Durchflussregelung
- Für Ventile DN 10, 15, 20
- Ref.-Nr.: 3930-02.300

Bestell-Nr. €/Stück
90 881 58 *



Rahmen und Abdeckplatte

- Ersatz für Multibox K, Multibox RTL und Multibox K-RTL

Farbe	Ref.-Nr.	Bestell-Nr.	€/Stück
Weiß RAL 9016	9300-00.300	90 110 78	*
Verchromt	9300-00.301	90 110 79	*

Thermostat-Ersatz-Oberteile



Thermostat-Umrüst-Ersatz-Oberteil V-exact

- **Passend für Thermostat-Ventilgehäuse mit Nockenzeichnung**
- Mit genauer Voreinstellung
- Ab 1994 (auch für DN 20 V-exact Gehäuse)
- DN 10, 15, 20
- Ref.-Nr.: 3502-24.300

Bestell-Nr. €/Stück
90 854 78 *

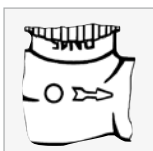

Umrüst-Ersatz-Oberteil

- **Passend für Mikrotherm-Reguliventile und Ventilgehäuse mit T-Kennzeichnung**
- Alte Ausführung, bis Februar 1985

DN	Ref.-Nr.	Bestell-Nr.	€/Stück
10, 15	4101-02.300	90 512 08	*
20	4101-03.300	90 512 09	*



Thermostat-Ersatz-Oberteile



Standard
 • Passend für Stopfbuchse
 ohne farbliche Kennzeichnung
 • Ab Ende 1982

DN	Ref.-Nr.	Bestell-Nr.	€/Stück
10, 15	2001-02.300	90 512 06	*
20	2001-03.300	90 512 07	*
25	2001-04.299	90 110 47	*



mit Voreinstellung
 • Passend für Stopfbuchse
 mit weißer Kennzeichnung
 • Ab 1985 bis 1994
 • DN 10, 15, 20
 • Ref.-Nr.: 2101-02.299

Bestell-Nr.	€/Stück
90 110 43	*



Sonderoberteil
 • Passend für den Einsatz bei
 vertauschtem Vor- und Rücklauf
 • Passend für Thermostat-Ventilgehäuse:
 - Standard ab Ende 1982, DN 10, 15
 - V-exact / F-exact ab 1994,
 DN 10, 15, 20
 • Ref.-Nr.: 2002-24.300

Bestell-Nr.	€/Stück
90 110 39	*



Schwerkraft
 • Passend für Stopfbuchse
 ohne farbliche Kennzeichnung
 • Bis Ende 1984
 • DN 15
 • Ref.-Nr.: 2241-02.299

Bestell-Nr.	€/Stück
90 110 44	*



Schwerkraft
 • Passend für Stopfbuchse
 mit blauer Kennzeichnung
 • Ab 1985
 • DN 10, 15
 • Ref.-Nr.: 2340-02.299

Bestell-Nr.	€/Stück
90 110 45	*



Schwerkraft
 • Passend für Stopfbuchse
 ohne farbliche Kennzeichnung
 • Ab 1985
 • DN 25
 • Ref.-Nr.: 2001-04.299

Bestell-Nr.	€/Stück
90 110 47	*

Ventilheizkörper-Einsätze



für Ventilheizkörper M 22 x 1
 • Passend für Diatherm LTV Heizkörper mit eingebautem
 Landis&Gyr-Thermostat-Oberteil (Ventilkoppel) und
 Stetherm ab Jan. 1984 bis Feb. 1985
 • Ref.-Nr.: 4148-02.301

Bestell-Nr.	€/Stück
90 111 24	*



für Ventilheizkörper M 22 x 1,5
 • Passend für z.B. Biasi, Concept, Diatherm, Dianorm,
 Ferroli, Superia, Arbonia
 • Mit stufenloser Voreinstellung
 • Ab 1989
 • Ref.-Nr.: 4316-02.300

Bestell-Nr.	€/Stück
90 111 25	*



für Ventilheizkörper DN 15 (1/2")
 • Passend für Dia-therm „LX“
 • Mit stufenloser Voreinstellung
 • Bauschutzkappe weiß
 • Ab März 1991
 • Ref.-Nr.: 4320-02.301

Bestell-Nr.	€/Stück
90 111 26	*



für Ventilheizkörper M 22 x 1,5
 • Passend für z.B. Biasi, Concept, Dianorm, Ferroli,
 Superia
 • Ohne Voreinstellung
 • Ab 1992
 • Ref.-Nr.: 4321-03.300

Bestell-Nr.	€/Stück
90 111 27	*



für Ventilheizkörper M 22 x 1,5
 • Passend für z.B. Biasi, Concept, Stelrad, Delta, Ferroli,
 Henrad, Ideal Standard, Korado, Prolux, Zenith
 • Ab 1994
 • Ref.-Nr.: 4326-03.300

Bestell-Nr.	€/Stück
90 111 29	*



für Ventilheizkörper DN 15 (1/2")
 • Passend für Korado, Superia, Demrad, Henrad, Stelrad
 • Ab 2006
 • Ref.-Nr.: 4333-00.301

Bestell-Nr.	€/Stück
90 112 88	*



für Ventilheizkörper DN 15 (1/2")
 • Passend für z.B. Biasi, Concept, Korado
 • Ab Oktober 1999
 • Ref.-Nr.: 4340-00.301

Bestell-Nr.	€/Stück
90 111 33	*



für Ventilheizkörper M 22 x 1,5
 • Passend für z.B. Biasi, Concept, DEF, DiaNorm, Ferroli,
 Henrad, Purmo, Radson, Superia, Veba
 • Mit stufenloser Voreinstellung
 • Bauschutzkappe weiß
 • Ab Juli 1992
 • Ref.-Nr.: 4322-02.300

Bestell-Nr.	€/Stück
90 111 28	*



voreinstellbar DN 15 (1/2")
 • Passend für z.B.: Alarko, Arbonia, Biasi, Caradon-
 Stelrad, Cetra, Demrad, DiaNorm, Dura, Dia-therm,
 Ferroli, Henrad, HM-Heizkörper, Kaimann, Korado,
 Manaut, Purmo, Radson, Rettig, Superia, Veba
 • Mit genauer Voreinstellung
 • Ab August 1994
 • Ref.-Nr.: 4324-00.301

Bestell-Nr.	€/Stück
90 819 51	*

Ersatzteile für Heizkreisverteiler Dynacon Eclipse



Durchflussanzeiger
 • Passend für Dynacon Heizkreisverteiler
 • Ref.-Nr.: 9340-00.101

Bestell-Nr.	€/Stück
90 039 95	*



Thermostat-Oberteil, Ventileinsatz
 • Passend für Dynacon Heizkreisverteiler mit auto-
 matischem Durchflussregler
 • Ref.-Nr.: 9340-00.300

Bestell-Nr.	€/Stück
90 039 94	*

Diverse Ersatzteile



Kartusche

- Passend für Normaldruck, Serie Athena, Vivana Küchenarmaturen
- ø: 35 mm
- Ref.-Nr.: 09200

Bestell-Nr.	€/Stück
93 111 72	*

- Passend für Normal- und Niederdruck, Serie Athena 61 Badarmaturen
- ø: 35 mm
- Ref.-Nr.: 09201

Bestell-Nr.	€/Stück
93 111 73	*



Kartusche

- Passend für Serie Alpha 300 93 036 92, 93 036 95, 93 036 94, 93 147 54, 93 036 86, 93 036 87, 93 036 96, Vivana 93 111 54, 93 111 56, Ascona 93 965 54
- ø: 35 mm
- Ref.-Nr.: Z009200-00000

Bestell-Nr.	€/Stück
93 161 54	*



Kartusche

- Passend für Serie Alpha 300 93 036 77, 93 036 78, 93 036 80, 93 036 81, 93 036 84, 93 036 85, 93 147 57, 93 147 56
- ø: 35 mm
- Ref.-Nr.: Z009203-0001

Bestell-Nr.	€/Stück
93 161 52	*



Kartusche

- Passend für Niederdruck, Serie 50, Sparta, 61 Athena Küche, 62 Vivana
- ø: 35 mm
- Ref.-Nr.: 00074

Bestell-Nr.	€/Stück
93 947 67	*



Kartusche

- Passend für Normal- und Niederdruck
- ø: 44 mm
- Ref.-Nr.: 00060

Bestell-Nr.	€/Stück
93 076 69	*



Montageschlüssel

- Passend für Kartusche Serie heinrichschulte
- Ref.-Nr.: 00080

Bestell-Nr.	€/Stück
93 076 70	*



Keramik Oberteil

- Passend für Serie Ascona 93 965 57, 93 965 55
- DN 15 (1/2")
- Drehwinkel 180°
- Ref.-Nr.: Z009051-00010

Bestell-Nr.	€/Stück
93 161 56	*



Keramik Oberteil

- Passend für Serie Ascona 93 965 45
- DN 15 (1/2")
- Drehwinkel 90°
- Ref.-Nr.: Z000051-00000

Bestell-Nr.	€/Stück
93 161 58	*



Oberteil

- Passend für Spültischmischer 93 036 95
- Ref.-Nr.: Z009064-00000

Bestell-Nr.	€/Stück
93 161 60	*



Thermostatelement

- Passend für Serie Alpha 300, 93 965 55, 93 965 56, 93 147 52, Ascona 93 965 57
- Passend für Aufputz Thermostat
- Ref.-Nr.: Z009238-00000

Bestell-Nr.	€/Stück
93 161 57	*



UP-Umsteller

- Passend für EHM UP-Wannenarmischer

Typ	Bestell-Nr.	€/Stück
verlängert um 20 mm	93 076 73	*
verlängert um 40 mm	93 076 74	*
verlängert um 60 mm	93 076 75	*



UP-Umsteller

- Automatisch
- Komplett mit Arretierung
- Ref.-Nr.: 09082

Bestell-Nr.	€/Stück
93 111 82	*



AP-Umsteller

- Passend für alle Serien ohne Knopf
- Ref.-Nr.: 09149

Bestell-Nr.	€/Stück
93 111 79	*



AP-Umsteller

- Passend für Serie Nizza
- Automatisch
- Komplett mit Arretierung
- Ref.-Nr.: 00081

Bestell-Nr.	€/Stück
93 076 71	*



Umsteller

- Passend für UP-Wannenmischer 93 036 86, 93 965 51
- Ref.-Nr.: Z009483-00010

Bestell-Nr.	€/Stück
93 161 55	*



Umsteller

- Passend für Serie Ascona Brausesystem 93 965 56
- Ref.-Nr.: Z009135-00000

Bestell-Nr.	€/Stück
93 161 61	*

Z



Umstellknopf

- Passend für 93 111 79, außer Serie Athena
- Ref.-Nr.: 09128

Bestell-Nr.	€/Stück
93 111 80	*



Dichtungsset

- Passend für Spültischmischerauslauf Serie 76 Studio-line, Serie 78 Nizza (Europa) ab Bj. 10.2007, Serie 64 Verdana / 65 Malta ab Bj. 10.2006
- Ref.-Nr.: 01811

Bestell-Nr.	€/Set
93 076 85	*



Socket mit O-Ring

- Passend für Spültischmischer Serie Alpha 300 (Bestell-Nr.: 93 036 92 +93 +94)
- Ref.-Nr.: Z081073-00010

Bestell-Nr.	€/Stück
93 029 73	*



Verlängerungs-Set

- Passend für Steuerelement zu UP-Wannen- u. Brausekörper 93 076 56
- 20 mm
- Beliebig aufeinanderschraubbar
- Bei UP-Wanne wird noch entweder 93 076 73 oder -74 oder -75 benötigt
- Ref.-Nr.: 00261

Bestell-Nr.	€/Set
93 076 76	*



Dichtungsset

- Passend für Spültischmischerauslauf Serie 61 Athena
- Ref.-Nr.: 01807

Bestell-Nr.	€/Set
93 076 83	*



Dichtungsset

- Passend für Spültischmischerauslauf Serie 62 Vivana
- Ref.-Nr.: 01808

Bestell-Nr.	€/Set
93 076 84	*

HONEYWELL

Ersatzteile für Honeywell Dreiwegeventile



Ersatzantrieb 230 V • Passend für V4044
Ersatzantrieb 24 V • Passend für V8044

Typ	Bestell-Nr.	€/Stück
Komplett 230 V	90 514 62	*
Komplett 24 V	90 514 63	*



Ersatz-Synchronmotor 230 V
• Passend für V4044C... und V4044F...

Typ	Bestell-Nr.	€/Stück
einzel	90 514 64	*



Kugeleinsatz mit Dichtung
• Passend für V4044/8044

Typ	Bestell-Nr.	€/Stück
für V4044/8044	90 514 65	*



Stellantrieb, einpolig einschaltend, Ansteuerung mit einer Phase und Dauerphase EPE

- Passend für Umschaltventil VC
- Leistungsaufnahme: 4 W
- Schutzklasse: IP40
- Isolierklasse: II

Typ	Ausführung	Betriebsspannung [V]	Bestell-Nr.	€/Stück
VC4012ZZ00E	mit Molex-Buchse	230 V/50 Hz	90 514 73	*
VC4013ZZ00E für Brötje Ref. 271497	mit Kabel 1 m, 3-adrig	230 V/50 Hz	90 514 74	*
VC8010ZZ00E	mit Molex-Buchse	24 V/50 Hz	90 514 77	*
VC8011ZZ00E	mit Kabel 1 m, 3-adrig	24 V/50 Hz	90 514 78	*



Ventileinsatz
• Passend für Honeywell 3-Wege Umschaltventil, Serie VC DN 20 (3/4") und DN 25 (1")

Bestell-Nr.	€/Stück
90 514 69	*



Stellantrieb, einpolig umschaltend, Ansteuerung mit zwei Phasen EPU

- Passend für Umschaltventil VC
- Leistungsaufnahme: 4 W
- Schutzklasse: IP40
- Isolierklasse: II

Typ	Ausführung	Betriebsspannung [V]	Bestell-Nr.	€/Stück
VC6013ZZ00E	mit Kabel 1 m, 3-adrig	230 V/50 Hz	90 514 76	*
VC2011ZZ00E für Interdomo Ref. 286049	mit Kabel 1 m, 3-adrig	24 V/50 Hz	90 514 72	*
VC6012ZZ00E	mit Molex-Buchse	230 V/50 Hz	90 514 75	*



Kabel mit Molexstecker

- Länge: 1 m

Bestell-Nr.	€/Stück
90 401 39	*

DIE WS BESTELL-APP

FLEXIBEL - MOBIL - UNABHÄNGIG

Jetzt wird Bestellen noch einfacher!

- > Scan-Funktion
- > Preisanzeige wählbar
- > Benutzerverwaltung
- > Merklisten erstellen

JETZT INSTALLIEREN:

Laden im App Store
 Google Play

Einfach den QR-Code scannen oder folgenden Suchbegriff eingeben:
WS Weinmann & Schanz GmbH

Ersatzteile für Mischer



Mischerdeckel

- **Passend für:** ZR und DR (Baureihe ab 1988), DRU (Baureihe ab 1999)
- Serviceteile Mischer ZR..., DR... und DRU (DRU nur DN 25 und DN 32)
- **Lieferumfang:**
 - O-Ring-Deckel
 - O-Ring
 - Schrauben

passend für	Ref.-Nr.	Bestell-Nr.	€/Set
DN15 - 25	030000105	90 012 60	*
DN32 - 40	030000106	90 012 61	*
DN50 - 65	030000107	90 013 18	*
DN80 - 100	030000108	90 013 22	*
DN125 - 200	030000392	90 013 23	*

DN 50



DN 15-40



Dichtungssatz komplett

- **Passend für:** ZR und DR, DRU (Baureihe ab 1999)
- Serviceteile Mischer ZR..., DR... und DRU (DRU nur DN 25 und DN 32)
- **Passend für:** ZR und DR, DRU (Baureihe ab 1999)
- **Lieferumfang:**
 - Feder- und Druckscheibe

passend für	Ref.-Nr.	Bestell-Nr.	€/Set
DN 15 - 40	019001030	90 012 65	*
DN 50 - 65	019001040	90 014 38	*
DN 80 - 100	019001050	90 014 39	*
DN 125 - 200	019001060	90 014 40	*



Mischerdeckel

- **Passend für:** Kompakt-Mischer ZRK (Baureihe ab 1979) und DRK (Baureihe 1979-2000)
- **Lieferumfang:**
 - Lagerbuchse inkl. O-Ring, Deckeldichtung und Schrauben

passend für	Ref.-Nr.	Bestell-Nr.	€/Set
DN 15 - 20	030000090	90 013 75	*
DN 25	030000091	90 013 76	*
DN 32	030000092	90 013 77	*



O-Ring für Deckel

- **Passend für:** ZR und DR (Baureihe ab 1975), DRU (Baureihe ab 1999)
- Maße: ca. 25/32 mm

Ref.-Nr.	Bestell-Nr.	€/Stück
071099535	90 012 67	*



Dichtungsset

- **Passend für:** Kompakt-Mischer ZRK (Baureihe ab 1979) und DRK (Baureihe 1979-2000)

Ref.-Nr.	Bestell-Nr.	€/Set
071069802	90 013 83	*

Mischer-Stellmotoren Typ VMM



- **Passend für Honeywell ZR, DR und DR-G Mischer**
- Synchronmotor mit Kondensator
- Stellungsanzeige mit Sichtskala
- Endlagenschalter zur Begrenzung des Stellweges
- Beliebige Einbaulage
- Mit Handverstellung über Entriegelungstaste
 - Betriebsart: 3-Punkt
 - Leistung: 3,5 VA
 - Drehmoment: 10 Nm
 - Umgebungstemperatur max.: 60°C
 - Schutzart: IP 54
 - Laufzeit: 1,5 min.
 - Drehwinkel: 90°

Typ	Betriebsspannung [V]	Laufzeit [min.]	Drehmoment [Nm]	Bestell-Nr.	€/Stück
VMM 20	230 (AC, 50 Hz)	1,6	20	90 012 38	*
VMM 20	24 (AC, 50 Hz)	1,6	20	90 012 39	*
VMM 30	230 (AC, 50 Hz)	2,3	30	90 014 48	*
VMM 30	24 (AC, 50 Hz)	2,3	30	90 014 52	*

HONEYWELL BRAUKMANN

Austausch-Filtereinsätze



- **Für Filter und Filterkombinationen FS 76 S und HS 10 S**
- Ab Baujahr 1997
- Mit O-Ringe für Filtertasche

Typ	Ausführung	Bestell-Nr.	€/Stück
AF11S-1 A, ab 1997 für DN 25 (1") - DN 32 (1 1/4")	105/135 µm (untere/obere Durchlassweite)	93 001 58	*
AF11S-1 1/2 A, ab 1997 für DN 40 (1 1/2") - DN 50 (2")	105/135 µm (untere/obere Durchlassweite)	93 979 85	*
AF11DS-1 A, ab 1997 für Filter mit Double Spin Technology DN 25 (1") - DN 32 (1 1/4")	105/135 µm (untere/obere Durchlassweite)	93 979 97	*
AF11S-1 C, ab 1997 für DN 25 (1") - DN 32 (1 1/4")	50 µm	93 979 89	*
AF11S-1 D, ab 1997 für DN 25 (1") - DN 32 (1 1/4")	200 µm	93 979 98	*
AF11S-1 1/2 D, ab 1997 für DN 40 (1 1/2") - DN 50 (2")	200 µm	93 979 96	*
AF11S-1 1/2 E, ab 1997 für DN 40 (1 1/2") - DN 50 (2")	300 µm	93 979 94	*
AF11S-1 F, ab 1997 für DN 25 (1") - DN 32 (1 1/4")	500 µm	93 980 00	*
AF11S-1 1/2 F, ab 1997 für DN 40 (1 1/2") - DN 50 (2")	500 µm	93 979 95	*



- **Für PrimusPlus und WS Hauswasserstation**
- Mit O-Ringe für Filtertasche

Typ	Ausführung	Bestell-Nr.	€/Stück
Filtereinheit 100 µm	95/110 µm (untere/obere Durchlassweite)	93 910 89	*

Diverse Ersatzteile



Klarsichtfiltertasse

- Für Filter und Filterkombination F 76 S und HS 10 S
- Ab Baujahr 1997

Typ	Bestell-Nr.	€/Stück
KF11S-1 A, für DN 15 (1/2") - DN 32 (1 1/4")	93 001 95	*
KF11S-1 1/2 A, für DN 40 (1 1/2") - DN 50 (2")	93 979 86	*



Rotguss Filtertasse

- Für Filter und Filterkombination F 76 S und HS 10 S
- Ab Baujahr 1997
- Für Medientemperaturen bis 70°C und bis 25 bar Betriebsdruck

Typ	Bestell-Nr.	€/Stück
FT09RS-1A, für DN 15 (1/2") - DN 32 (1 1/4")	93 132 98	*
FT09RS-11/2A, für DN 40 (1 1/2") - DN 50 (2")	93 132 99	*



Kartuscheneinsatz

- Für Systemtrenner BA 295
- Passend für DN 15 (1/2") - DN 50 (2")

Ausführung	Bestell-Nr.	€/Stück
DN 15 (1/2") - DN 25 (1")	93 980 02	*
DN 32 (1 1/4") - DN 50 (2")	93 979 90	*



Kartuscheneinsatz

- Für Evenes Systemtrenner CA295
- Passend für DN 15 (1/2") und DN 20 (3/4")

Bestell-Nr.	€/Stück
90 030 88	*



Rückflussverhinderer-Patrone

- Für Systemtrenner BA295
- Passend für:
 - DN 32 (1 1/4") bis Baujahr 08/2008
 - DN 40 (1 1/2") - DN 50 (2") bis Baujahr 05/2009

Bestell-Nr.	€/Stück
93 979 99	*



Klarsicht - Siebtasse

- Mit O-Ring und Trapez-gewinde für D 06 F - ... ab Baureihe 1977

Typ	Größe	Baujahr	Bestell-Nr.	€/Stück
SK06T	DN 15 (1/2") / DN 20 (3/4")	-	93 001 21	*
SK06T	DN 25 (1") / DN 32 (1 1/4")	Ab 91 / Ab 97	93 001 23	*
SK06T	DN 40 (1 1/2") / DN 50 (2")	Ab 1991	93 001 24	*



Ersatzsieb

- Für D 06 F - ...
- Aus nichtrostendem Stahl

Typ	Größe	Baujahr	Bestell-Nr.	€/Stück
ES 06 F	DN 15 (1/2") / DN 20 (3/4")	-	93 001 17	*
ES 06 F	DN 25 (1") / DN 32 (1 1/4")	Bis 1991	93 001 18	*
ES 06 F	DN 25 (1") / DN 32 (1 1/4")	Ab 1991	93 001 19	*
ES 06 F	DN 40 (1 1/2") / DN 50 (2")	-	93 001 20	*



Sicherheitsventil-Austauschsatz

- Passend für Sicherheitsgruppe SG 150 (D), SG 160 (S)
- DN 20 (3/4")

Ausführung	Bestell-Nr.	€/Stück
6 bar	93 979 92	*
10 bar	93 979 88	*



Kugelhahn

- Für Filter und Filterkombinationen F 76 S und HS 10 S
- Ab Baujahr 1997
- Passend für DN 15 (1/2") - DN 50 (2")

Bestell-Nr.	€/Stück
93 980 01	*



Membranregler

- Für Strangregulierventile Kombi-3-Plus blau
- Einstellbar: 0,1-0,3 bar
- Inkl. Messleitung und Spindeladapter

Bestell-Nr.	€/Stück
90 042 44	*



Austauschventile Druckminderer

- Komplett für D 06 F - ...und HS 10
- Für WS Hauswasserstation passendes Austauschventil: 93 001 15

passend für	Größe	Baujahr	Farbe/Kennzeichnung	Ref.Nr.	Bestell-Nr.	€/Stück
D 06 F	DN 15 (1/2") / DN 20 (3/4")	1991-1996 / ab 1997	grünes Verstellrad	D06FA-1/2	93 001 13	*
D 06 F	DN 15 (1/2") / DN 20 (3/4")	1977-1991	graues Verstellrad	D06FA-1/2		
D 06 FH	DN 15 (1/2") / DN 20 (3/4")	ab 1997	rotes Verstellrad	D06FA-1/2		
D 06 F		ab 1997	grünes Verstellrad	D06FA-1B	93 001 15	*
D 06 F		1991-1996	grünes Verstellrad			
D 06 F	DN 32 (1 1/4")	1991-1996	grünes Verstellrad	D06FA-1A	93 001 14	*
D 06 F	DN 25 (1") / DN 32 (1 1/4")	1977-1991	graues Verstellrad	D06FA-1A		
D 06 FH	DN 25 (1") / DN 32 (1 1/4")	ab 1997	rotes Verstellrad	D06FA-1A		
D 06 F	DN 40 (1 1/2") / DN 50 (2")	1991-1996 / ab 1997	grünes Verstellrad	D06FA-11/2	93 001 16	*
D 06 F	DN 40 (1 1/2") / DN 50 (2")	1977-1991	graues Verstellrad	D06FA-11/2		
D 06 FH	DN 40 (1 1/2") / DN 50 (2")	ab 1997	rotes Verstellrad	D06FA-11/2		

Ersatzteile für Hauswasser-Komplettstation Primus Center

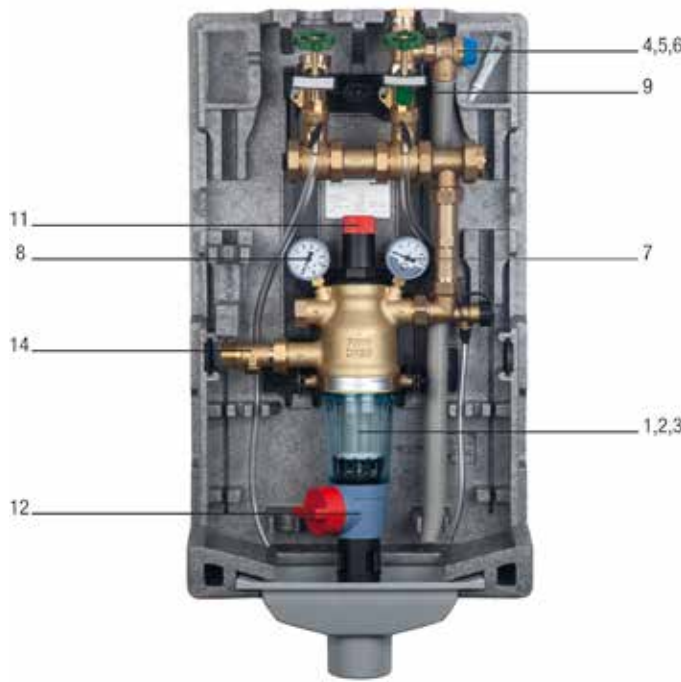

Position	Typ	Ref.Nr.	Bestell-Nr.	€/Stück
1	Filtereinheit 50 µm	AF74-1C	93 103 84	*
2	Filtereinheit 100 µm	AF74-1A	93 910 89	*
3	Filtereinheit 200 µm	AF74-1D	93 103 85	*
4	Sicherheitsventil 6 bar	SM150-1/2A	93 103 86	*
5	Sicherheitsventil 8 bar	SM150-1/2B	93 103 87	*
6	Sicherheitsventil 10 bar	SM150-1/2C	93 103 88	*
7	Manometer 0-10 bar	M70AF-A10MR	93 103 90	*
8	Manometer 0-16 bar	M70AF-A16	93 103 91	*
9	Absperrventil Kaltwasser	SOV70-3/4K	93 973 65	*
10	Dichtungsset	DS70-3/4A	93 103 92	*
11	Ventileinsatz komplett	DO6FA-1B	93 001 15	*
12	Klarsicht-Filtertasse	KF74CS-1A	93 103 83	*
13	Doppelringschlüssel	ZR70K-1	93 103 93	*
14	Rückflussverhinderer R1 x G1	RV7000-1A	93 103 89	*
o. Abb.	Anschlussset für Heizungsnachspeisung	CK70HN-3/4A	93 973 64	*
o. Abb.	Anschlussset für Enthärtungsanlage	CK70WS-3/4A	93 973 63	*
o. Abb.	Rückspülautomatik	Z74S-AN	93 103 95	*
o. Abb.	Außenanschluss	SOV70-3/4AA	93 103 94	*

Ersatzteile für Hauswasserstation



Rückspülautomatik Z74S-A für WS-Hauswasserstation

- Übernimmt die vollautomatische Reinigung der WS Hauswasserstation und folgender Honeywell Filter: HS 10 und HS 10 S, FN90 S und Primus FK und Primus F
- Durch Bajonettanschluss ohne Werkzeug montierbar
- Rückspülintervall fest eingestellt auf 45 Tage
- Batteriebetrieb: 3 x 1,5 V LR (im Lieferumfang)
- Schutzklasse: IP 44
- Passend für DN 20 (3/4") - DN 32 (1 1/4")

Bestell-Nr. €/Stück
93 910 24 *



Druckminderer Ventil-Austauschset

- Für WS Hauswasserstation passendes Austauschventil
- D 06 FH DN 15 (1/2")/DN 20 (3/4"), ab 1997 rotes Verstellrad D06FA-1/2
- D 06 F ab 1997 grünes Verstellrad D06FA-1B

Bestell-Nr. €/Stück
93 001 15 *



Dichtungssatz Flanschdichtung FK74C

- Für Filter und Filterkombinationen FK74C und WS-Hauswasserstation



Bestell-Nr. €/Satz
93 158 09 *



Austausch-Filtereinsatz komplett

- Für PrimusPlus und WS Hauswasserstation
- Mit O-Ringe für Filtertasse

Bestell-Nr. €/Stück
93 910 89 *



Manometer

- Für Filter und Filterkombinationen FK74C und WS-Hauswasserstation
- Anzeigebereich : 0-16 bar
- ø: 63 mm
- Anschluss DN 8 (1/4") axial

Bestell-Nr. €/Stück
93 158 10 *

Wasserabweisprofile



- **Universell**
- Dichtprofil gerade
- Für 6 mm Glas
- Länge: 1050 mm
- Ref.-Nr.: 070004000
- **VPE = 2 Stück**

Bestell-Nr. €/VPE
93 148 68 *

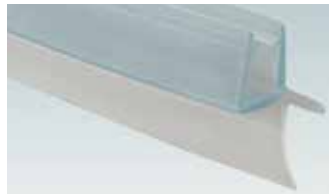
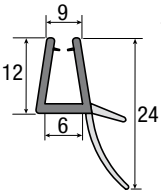

- **Universell**
- Dichtprofil gebogen
- Für 6 mm Glas
- Länge: 880 mm
- Ref.-Nr.: 070043000

Bestell-Nr. €/Stück
93 148 71 *

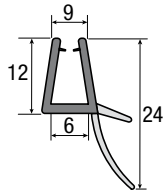

- **Universell**
- Dichtprofil gerade
- Für 8 mm Glas
- Länge: 1050 mm
- Ref.-Nr.: 070005000
- **VPE = 2 Stück**

Bestell-Nr. €/VPE
93 148 72 *

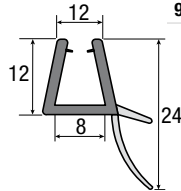

- **Universell**
- Dichtprofil gerade
- Für 6 mm Glas
- Länge: 1000 mm
- Ref.-Nr.: 070002000
- **VPE = 2 Stück**

Bestell-Nr. €/VPE
93 148 74 *

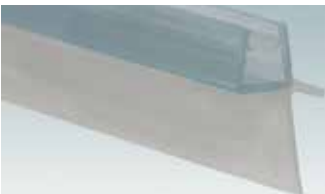
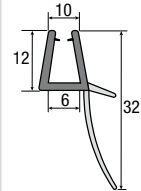

- **Universell**
- Dichtprofil gerade
- Für 8 mm Glas
- Länge: 2 x 1050 mm
- Ref.-Nr.: 070003000
- **VPE = 2 Stück**

Bestell-Nr. €/VPE
93 148 75 *

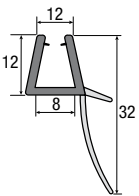

- **Universell**
- Dichtprofil gerade
- Für 6 mm Glas
- Länge: 1000 mm
- Ref.-Nr.: 070057000

Bestell-Nr. €/Stück
93 148 76 *

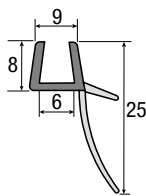

- **Passend für Serie Design**
- Dichtprofil gerade
- Für 6 mm Glas
- Länge: 1050 mm
- Kurze Klemmung
- Ref.-Nr.: 059634034

Bestell-Nr. €/Stück
93 148 77 *

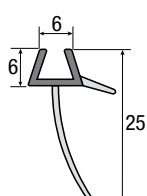

- **Passend für Serie Arena 3001 Plus**
- Dichtprofil komplett
- Für 6 mm Glas
- Länge: 550 mm
- Ref.-Nr.: 044523000
- **VPE = 4 Stück**

Bestell-Nr. €/VPE
93 148 78 *

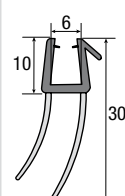

Wasserabweisprofil



- Dichtprofil gebogen
- Für 6 mm Glas
- Länge: 835 mm
- Ref.-Nr.: 059635034
- **VPE = 2 Stück**

Bestell-Nr. €/VPE
93 148 87 *

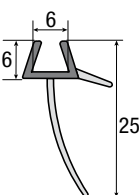

Verschiedene Dichtprofile



Magnetprofil

- Universell
- Dichtprofil gerade
- Für 6 mm Glas
- Länge: 2000 mm
- Ref.-Nr.: 070033000

Bestell-Nr. €/Stück
93 148 70 *

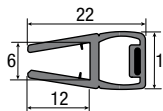

Magnetprofil

- **Passend für Modell Arena 2002**
- Dichtprofil gerade
- Für 6 mm Glas
- Ref.-Nr.: 041104034
- **VPE = 2 Stück**

Bestell-Nr. €/VPE
93 148 85 *

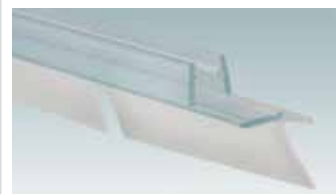
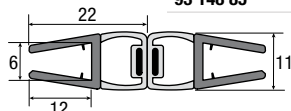

Ablaufprofil

- Dichtprofil komplett
- Für 8 mm Glas
- Ref.-Nr.: 054214034

Bestell-Nr. €/Stück
93 148 80 *

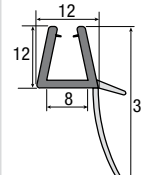

Verschiedene Dichtprofile

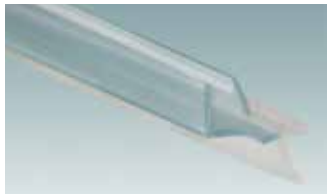

Ablaufprofilsatz

- Passend für Serie Combinett 2003
- Für 8 mm Glas
- Ref.-Nr.: 045383034

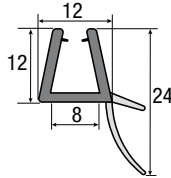

Bestell-Nr. €/Satz
93 148 81 *

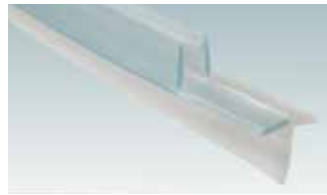

Ablaufprofilsatz

- Dichtprofil links + rechts
- Ref.-Nr.: 069729034

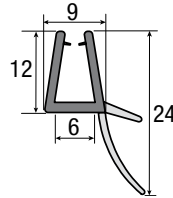

Bestell-Nr. €/Satz
93 148 83 *

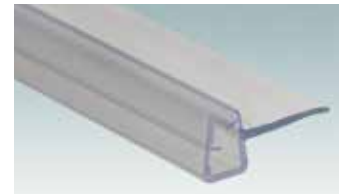

Vertikale Dichtleiste

- Passend für Serie Arena 2002
- Vertikale Dichtleisten
- Für 6 mm Glas
- Ref.-Nr.: 041101034
- VPE = 4 Stück

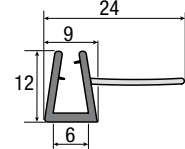

Bestell-Nr. €/VPE
93 148 86 *

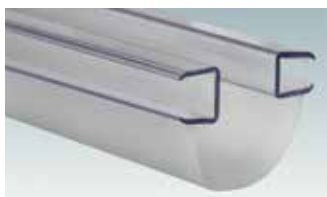

Dichtleiste

- Passend für Serie Aronda / Combinett 2003
- Länge: 1462 mm
- Ref.-Nr.: 045363031480

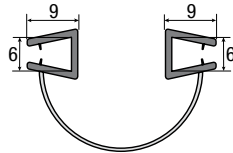

Bestell-Nr. €/Stück
93 148 82 *



Abschlussleiste

- Universell
- Dichtprofil gerade
- Für 6 mm Glas
- Länge: 2000 mm
- Ref.-Nr.: 070007000

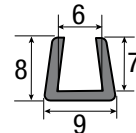

Bestell-Nr. €/Stück
93 148 73 *



Abdeckkappen

- Griffleiste STN/STS 100
- Ref.-Nr.: 054207034
- VPE = 2 Stück

Bestell-Nr. €/VPE
93 148 79 *



Handtuchhaken

- Passend für Hüppe Duschatbrennungen
- Chrom
- Ref.-Nr.: 600310000

Bestell-Nr. €/Stück
93 148 69 *

IDEAL STANDARD

Kartuschen



- Passend für Serie CeraPlus
- ø: 47 mm
- Ref.-Nr.: B960571

Bestell-Nr. €/Stück
93 713 15 *



- Passend für Serie Attitude A4603AA
- ø: 40 mm
- Ref.-Nr.: A962985NU

Bestell-Nr. €/Stück
93 713 11 *



- Passend für Serie New Haven, Retro
- ø: 40 mm
- G12A
- Ref.-Nr.: H960236NU

Bestell-Nr. €/Stück
93 942 40 *



- Passend für Serie Ceramix Blue Waschtisch-, Bidetmischer
- ø: 40 mm
- Ref.-Nr.: A963785NU

Bestell-Nr. €/Stück
93 907 65 *



- Passend für Serie Aktive
- ø: 47 mm
- Ref.-Nr.: A960500NU

Bestell-Nr. €/Stück
93 066 97 *



- Passend für Serie Alpha BC654AA (Bestell-Nr.: 93 160 93)
- ø: 35 mm
- Ref.-Nr.: B961478NU

Bestell-Nr. €/Stück
93 162 42 *

- ø: 40 mm
- Ref.-Nr.: B960863NU

Bestell-Nr. €/Stück
93 907 64 *

- Passend für Serie Idealux
- ø: 47 mm
- Ref.-Nr.: A5410/5330

Bestell-Nr. €/Stück
93 941 74 *

- Passend für Serie New Haven Brausearmatur H2553
- ø: 35 mm
- Ref.-Nr.: B961477NU

Bestell-Nr. €/Stück
93 161 45 *



- ø: 40 mm
- Ref.-Nr.: A962716NU

Bestell-Nr. €/Stück
93 066 96 *



- Passend für Serie Alpha BC647AA (Bestell-Nr.: 93 160 91)
- ø: 35 mm
- Ref.-Nr.: B961476NU

















Bestell-Nr. €/Stück
93 162 40 *



- Passend für Serie Alpha BC488AA (Bestell-Nr.: 93 160 92)
- ø: 35 mm
- Ref.-Nr.: B961480NU

Bestell-Nr. €/Stück
93 162 41 *

















Kartuschen

 <ul style="list-style-type: none"> • Passend für Serie Ceramix ab 1980 bis 1983 • ø: 46 mm • Ref.-Nr.: A962552NU <table border="0"> <tr> <td>Bestell-Nr.</td> <td>€/Stück</td> </tr> <tr> <td>93 941 67</td> <td>*</td> </tr> </table>	Bestell-Nr.	€/Stück	93 941 67	*	 <ul style="list-style-type: none"> • Passend für Serie Meloh ab 2000 • ø: 35 mm • Ref.-Nr.: A860114NU <table border="0"> <tr> <td>Bestell-Nr.</td> <td>€/Stück</td> </tr> <tr> <td>93 762 95</td> <td>*</td> </tr> </table>	Bestell-Nr.	€/Stück	93 762 95	*	 <ul style="list-style-type: none"> • Passend für Serie Memixa Vario, HD/Niederdruck • ø: 40 mm • Ref.-Nr.: A860118NU <table border="0"> <tr> <td>Bestell-Nr.</td> <td>€/Stück</td> </tr> <tr> <td>93 942 62</td> <td>*</td> </tr> </table>	Bestell-Nr.	€/Stück	93 942 62	*
Bestell-Nr.	€/Stück													
93 941 67	*													
Bestell-Nr.	€/Stück													
93 762 95	*													
Bestell-Nr.	€/Stück													
93 942 62	*													
 <ul style="list-style-type: none"> • Passend für Serie Ceramix • ø: 53 mm • Ref.-Nr.: A961710NU <table border="0"> <tr> <td>Bestell-Nr.</td> <td>€/Stück</td> </tr> <tr> <td>93 941 65</td> <td>*</td> </tr> </table>	Bestell-Nr.	€/Stück	93 941 65	*	 <ul style="list-style-type: none"> • Passend für Serie Venice UP-Armaturen • Ref.-Nr.: A963835NU <table border="0"> <tr> <td>Bestell-Nr.</td> <td>€/Stück</td> </tr> <tr> <td>93 983 23</td> <td>*</td> </tr> </table>	Bestell-Nr.	€/Stück	93 983 23	*	 <ul style="list-style-type: none"> • Passend für vertauschte Anschlüsse • ø: 47 mm • Ref.-Nr.: A963462NU <table border="0"> <tr> <td>Bestell-Nr.</td> <td>€/Stück</td> </tr> <tr> <td>93 983 39</td> <td>*</td> </tr> </table>	Bestell-Nr.	€/Stück	93 983 39	*
Bestell-Nr.	€/Stück													
93 941 65	*													
Bestell-Nr.	€/Stück													
93 983 23	*													
Bestell-Nr.	€/Stück													
93 983 39	*													
 <ul style="list-style-type: none"> • Passend für Serie Jado • MP40 • Joystick • Ref.-Nr.: A860606NU <table border="0"> <tr> <td>Bestell-Nr.</td> <td>€/Stück</td> </tr> <tr> <td>93 983 30</td> <td>*</td> </tr> </table>	Bestell-Nr.	€/Stück	93 983 30	*	 <ul style="list-style-type: none"> • Passend für Serie New Haven Waschtisch- und Bidetarmatur, Retro Wannenmischer • ø: 35 mm • Ref.-Nr.: H960385NU <table border="0"> <tr> <td>Bestell-Nr.</td> <td>€/Stück</td> </tr> <tr> <td>93 983 27</td> <td>*</td> </tr> </table>	Bestell-Nr.	€/Stück	93 983 27	*	 <ul style="list-style-type: none"> • Passend für Serie Jado IQ H2018xx, H2069xx • ø: 25 mm • Ref.-Nr.: H960072NU <table border="0"> <tr> <td>Bestell-Nr.</td> <td>€/Stück</td> </tr> <tr> <td>93 983 29</td> <td>*</td> </tr> </table>	Bestell-Nr.	€/Stück	93 983 29	*
Bestell-Nr.	€/Stück													
93 983 30	*													
Bestell-Nr.	€/Stück													
93 983 27	*													
Bestell-Nr.	€/Stück													
93 983 29	*													
 <ul style="list-style-type: none"> • Passend für Serie Vito Waschtischmischer B0405AA, B0408AA, B0455AA (Bestell-Nr.: 93 965 75, 93 965 76, 93 005 29) • ø: 28 mm • Ref.-Nr.: F960855NU <table border="0"> <tr> <td>Bestell-Nr.</td> <td>€/Stück</td> </tr> <tr> <td>93 167 05</td> <td>*</td> </tr> </table>	Bestell-Nr.	€/Stück	93 167 05	*	 <ul style="list-style-type: none"> • Passend für Serie Geometry Waschtisch-, Bidet-, UP-Wannen-, Brausearmaturen • ø: 35 mm • Ref.-Nr.: A960567NU <table border="0"> <tr> <td>Bestell-Nr.</td> <td>€/Stück</td> </tr> <tr> <td>93 983 35</td> <td>*</td> </tr> </table>	Bestell-Nr.	€/Stück	93 983 35	*	 <ul style="list-style-type: none"> • Passend für Serie Jado Retro Waschtisch-, Bidetarmaturen H2365, H2363 bis Bj.2009 • ø: 35 mm • Ref.-Nr.: H960468NU <table border="0"> <tr> <td>Bestell-Nr.</td> <td>€/Stück</td> </tr> <tr> <td>93 983 28</td> <td>*</td> </tr> </table>	Bestell-Nr.	€/Stück	93 983 28	*
Bestell-Nr.	€/Stück													
93 167 05	*													
Bestell-Nr.	€/Stück													
93 983 35	*													
Bestell-Nr.	€/Stück													
93 983 28	*													
 <ul style="list-style-type: none"> • Passend für Serie Shogun, Viela, Retro Küchenarmaturen • ø: 38 mm • Ref.-Nr.: B961491NU <table border="0"> <tr> <td>Bestell-Nr.</td> <td>€/Stück</td> </tr> <tr> <td>93 161 44</td> <td>*</td> </tr> </table>	Bestell-Nr.	€/Stück	93 161 44	*	 <ul style="list-style-type: none"> • Passend für Waschtischmischer Cerafine D, Bestell-Nr.: 93 172 17 und Cerafine O, Bestell-Nr.: 93 172 23-25 • Ref.-Nr.: A861397NU <table border="0"> <tr> <td>Bestell-Nr.</td> <td>€/Stück</td> </tr> <tr> <td>93 175 05</td> <td>*</td> </tr> </table>	Bestell-Nr.	€/Stück	93 175 05	*	 <ul style="list-style-type: none"> • Passend für Serie Neon Thermostate A5576 • Ref.-Nr.: A962568NU <table border="0"> <tr> <td>Bestell-Nr.</td> <td>€/Stück</td> </tr> <tr> <td>93 161 46</td> <td>*</td> </tr> </table>	Bestell-Nr.	€/Stück	93 161 46	*
Bestell-Nr.	€/Stück													
93 161 44	*													
Bestell-Nr.	€/Stück													
93 175 05	*													
Bestell-Nr.	€/Stück													
93 161 46	*													
 <ul style="list-style-type: none"> • Passend für Serie Flow • ø: 38 mm • Ref.-Nr.: A861156NU <table border="0"> <tr> <td>Bestell-Nr.</td> <td>€/Stück</td> </tr> <tr> <td>93 161 43</td> <td>*</td> </tr> </table>	Bestell-Nr.	€/Stück	93 161 43	*										
Bestell-Nr.	€/Stück													
93 161 43	*													

Thermostatkartuschen

 <ul style="list-style-type: none"> • Passend für UP-Thermostate A4721AA, A4891AA, A5773AA, A4294AA • DN 20 (3/4") • Ref.-Nr.: A963564NU <table border="0"> <tr> <td>Bestell-Nr.</td> <td>€/Stück</td> </tr> <tr> <td>93 983 22</td> <td>*</td> </tr> </table>	Bestell-Nr.	€/Stück	93 983 22	*	 <ul style="list-style-type: none"> • Passend für Ceratherm (Bestell-Nr.: 93 171 32, 93 171 33, 93 171 34) • Ref.-Nr.: A861371NU <table border="0"> <tr> <td>Bestell-Nr.</td> <td>€/Stück</td> </tr> <tr> <td>93 172 65</td> <td>*</td> </tr> </table>	Bestell-Nr.	€/Stück	93 172 65	*	 <ul style="list-style-type: none"> • Passend für Serie Idealux Junior UP bis 02/1995 • DN 20 (3/4") • Ref.-Nr.: A960352NU <table border="0"> <tr> <td>Bestell-Nr.</td> <td>€/Stück</td> </tr> <tr> <td>93 942 36</td> <td>*</td> </tr> </table>	Bestell-Nr.	€/Stück	93 942 36	*	 <ul style="list-style-type: none"> • Passend für Serie Idealux UP-Thermostat A5410/5330 bis 02/1995 • Ref.-Nr.: A960478NU <table border="0"> <tr> <td>Bestell-Nr.</td> <td>€/Stück</td> </tr> <tr> <td>93 052 69</td> <td>*</td> </tr> </table>	Bestell-Nr.	€/Stück	93 052 69	*
Bestell-Nr.	€/Stück																		
93 983 22	*																		
Bestell-Nr.	€/Stück																		
93 172 65	*																		
Bestell-Nr.	€/Stück																		
93 942 36	*																		
Bestell-Nr.	€/Stück																		
93 052 69	*																		
 <ul style="list-style-type: none"> • Passend für Serie Idealmix • Ref.-Nr.: A960351NU <table border="0"> <tr> <td>Bestell-Nr.</td> <td>€/Stück</td> </tr> <tr> <td>93 942 60</td> <td>*</td> </tr> </table>	Bestell-Nr.	€/Stück	93 942 60	*	 <ul style="list-style-type: none"> • Passend für Serie Idealtherm AP/UP ab 03/1995 • Ref.-Nr.: A962229NU <table border="0"> <tr> <td>Bestell-Nr.</td> <td>€/Stück</td> </tr> <tr> <td>93 052 70</td> <td>*</td> </tr> </table>	Bestell-Nr.	€/Stück	93 052 70	*	 <ul style="list-style-type: none"> • Passend für Serie Idealux Junior • Ref.-Nr.: A962592NU <table border="0"> <tr> <td>Bestell-Nr.</td> <td>€/Stück</td> </tr> <tr> <td>93 942 26</td> <td>*</td> </tr> </table>	Bestell-Nr.	€/Stück	93 942 26	*					
Bestell-Nr.	€/Stück																		
93 942 60	*																		
Bestell-Nr.	€/Stück																		
93 052 70	*																		
Bestell-Nr.	€/Stück																		
93 942 26	*																		

Oberteile

 <ul style="list-style-type: none"> • Passend für Serie Meloh • Blau • DN 10 (3/8") • Ref.-Nr.: B964783AA <table border="0"> <tr> <td>Bestell-Nr.</td> <td>€/Stück</td> </tr> <tr> <td>93 983 89</td> <td>*</td> </tr> </table>	Bestell-Nr.	€/Stück	93 983 89	*	 <ul style="list-style-type: none"> • Passend für Serie Meloh • Rot • DN 10 (3/8") • Ref.-Nr.: B964785AA <table border="0"> <tr> <td>Bestell-Nr.</td> <td>€/Stück</td> </tr> <tr> <td>93 983 90</td> <td>*</td> </tr> </table>	Bestell-Nr.	€/Stück	93 983 90	*	 <ul style="list-style-type: none"> • Passend für Serie Dualux • Rot • DN 15 (1/2") • Ref.-Nr.: A960938NU <table border="0"> <tr> <td>Bestell-Nr.</td> <td>€/Stück</td> </tr> <tr> <td>93 942 71</td> <td>*</td> </tr> </table>	Bestell-Nr.	€/Stück	93 942 71	*
Bestell-Nr.	€/Stück													
93 983 89	*													
Bestell-Nr.	€/Stück													
93 983 90	*													
Bestell-Nr.	€/Stück													
93 942 71	*													
 <ul style="list-style-type: none"> • Passend für Serie Dualux • Blau • DN 15 (1/2") • Ref.-Nr.: A960939NU <table border="0"> <tr> <td>Bestell-Nr.</td> <td>€/Stück</td> </tr> <tr> <td>93 942 72</td> <td>*</td> </tr> </table>	Bestell-Nr.	€/Stück	93 942 72	*	 <ul style="list-style-type: none"> • Passend für Serie Alpha neu ab 03/2001 • DN 15 (1/2") • Bund 9,3 • Ref.-Nr.: A963317NU <table border="0"> <tr> <td>Bestell-Nr.</td> <td>€/Stück</td> </tr> <tr> <td>93 941 94</td> <td>*</td> </tr> </table>	Bestell-Nr.	€/Stück	93 941 94	*	 <ul style="list-style-type: none"> • Passend für Wandeinbauventil A4656AA • DN 20 (3/4") • Ref.-Nr.: A963284NU <table border="0"> <tr> <td>Bestell-Nr.</td> <td>€/Stück</td> </tr> <tr> <td>93 942 30</td> <td>*</td> </tr> </table>	Bestell-Nr.	€/Stück	93 942 30	*
Bestell-Nr.	€/Stück													
93 942 72	*													
Bestell-Nr.	€/Stück													
93 941 94	*													
Bestell-Nr.	€/Stück													
93 942 30	*													
 <ul style="list-style-type: none"> • DN 15 (1/2") • Keramik • Ref.-Nr.: A961233NU <table border="0"> <tr> <td>Bestell-Nr.</td> <td>€/Stück</td> </tr> <tr> <td>93 942 31</td> <td>*</td> </tr> </table>	Bestell-Nr.	€/Stück	93 942 31	*	 <ul style="list-style-type: none"> • Passend für Serie Celia UP-Wand-Waschtischmischer 3477AA • DN 15 (1/2") • Komplet • Ref.-Nr.: A963033NU <table border="0"> <tr> <td>Bestell-Nr.</td> <td>€/Stück</td> </tr> <tr> <td>93 983 58</td> <td>*</td> </tr> </table>	Bestell-Nr.	€/Stück	93 983 58	*	 <ul style="list-style-type: none"> • Passend für Serie Oriental • Linksschließend • DN 15 (1/2") • Ref.-Nr.: H960136NU <table border="0"> <tr> <td>Bestell-Nr.</td> <td>€/Stück</td> </tr> <tr> <td>93 942 46</td> <td>*</td> </tr> </table>	Bestell-Nr.	€/Stück	93 942 46	*
Bestell-Nr.	€/Stück													
93 942 31	*													
Bestell-Nr.	€/Stück													
93 983 58	*													
Bestell-Nr.	€/Stück													
93 942 46	*													
 <ul style="list-style-type: none"> • Passend für Serie Oriental • Rechtsschließend • DN 15 (1/2") • Ref.-Nr.: H960104NU <table border="0"> <tr> <td>Bestell-Nr.</td> <td>€/Stück</td> </tr> <tr> <td>93 942 69</td> <td>*</td> </tr> </table>	Bestell-Nr.	€/Stück	93 942 69	*	 <ul style="list-style-type: none"> • DN 15 (1/2") • Rot • Ohne Sieb • Ref.-Nr.: A963003NU <table border="0"> <tr> <td>Bestell-Nr.</td> <td>€/Stück</td> </tr> <tr> <td>93 941 99</td> <td>*</td> </tr> </table>	Bestell-Nr.	€/Stück	93 941 99	*	 <ul style="list-style-type: none"> • DN 15 (1/2") • Blau • Ohne Schraube • Ref.-Nr.: A963004NU <table border="0"> <tr> <td>Bestell-Nr.</td> <td>€/Stück</td> </tr> <tr> <td>93 983 69</td> <td>*</td> </tr> </table>	Bestell-Nr.	€/Stück	93 983 69	*
Bestell-Nr.	€/Stück													
93 942 69	*													
Bestell-Nr.	€/Stück													
93 941 99	*													
Bestell-Nr.	€/Stück													
93 983 69	*													
 <ul style="list-style-type: none"> • Rechtsschließend • DN 15 (1/2") • Ref.-Nr.: A962336NU <table border="0"> <tr> <td>Bestell-Nr.</td> <td>€/Stück</td> </tr> <tr> <td>93 983 61</td> <td>*</td> </tr> </table>	Bestell-Nr.	€/Stück	93 983 61	*	 <ul style="list-style-type: none"> • DN 10 (3/8") mit Vierkant • Ref.-Nr.: A860106NU <table border="0"> <tr> <td>Bestell-Nr.</td> <td>€/Stück</td> </tr> <tr> <td>93 942 63</td> <td>*</td> </tr> </table>	Bestell-Nr.	€/Stück	93 942 63	*	 <ul style="list-style-type: none"> • Passend für Unterputz Ventile • Komplet • DN 15 (1/2") • Ref.-Nr.: A961214NU <table border="0"> <tr> <td>Bestell-Nr.</td> <td>€/Stück</td> </tr> <tr> <td>93 942 70</td> <td>*</td> </tr> </table>	Bestell-Nr.	€/Stück	93 942 70	*
Bestell-Nr.	€/Stück													
93 983 61	*													
Bestell-Nr.	€/Stück													
93 942 63	*													
Bestell-Nr.	€/Stück													
93 942 70	*													
 <ul style="list-style-type: none"> • DN 15 (1/2") • Ref.-Nr.: A961225NU <table border="0"> <tr> <td>Bestell-Nr.</td> <td>€/Stück</td> </tr> <tr> <td>93 983 59</td> <td>*</td> </tr> </table>	Bestell-Nr.	€/Stück	93 983 59	*	 <ul style="list-style-type: none"> • DN 20 (3/4") • Ref.-Nr.: A961839NU <table border="0"> <tr> <td>Bestell-Nr.</td> <td>€/Stück</td> </tr> <tr> <td>93 983 52</td> <td>*</td> </tr> </table>	Bestell-Nr.	€/Stück	93 983 52	*	 <ul style="list-style-type: none"> • Passend für Brausesystem Ceratherm 25, 50, 100 (Bestell-Nr.: 93 172 35-37) • Ref.-Nr.: A861375 NU <table border="0"> <tr> <td>Bestell-Nr.</td> <td>€/Stück</td> </tr> <tr> <td>93 175 06</td> <td>*</td> </tr> </table>	Bestell-Nr.	€/Stück	93 175 06	*
Bestell-Nr.	€/Stück													
93 983 59	*													
Bestell-Nr.	€/Stück													
93 983 52	*													
Bestell-Nr.	€/Stück													
93 175 06	*													
 <ul style="list-style-type: none"> • Passend für Serie Idealtherm A2353, A2326, A2184, A2185 • DN 15 (1/2") • Mengenregelung • 180° links • Ref.-Nr.: A963400NU <table border="0"> <tr> <td>Bestell-Nr.</td> <td>€/Stück</td> </tr> <tr> <td>93 066 95</td> <td>*</td> </tr> </table>	Bestell-Nr.	€/Stück	93 066 95	*	 <ul style="list-style-type: none"> • Passend für Ceratherm (Bestell-Nr.: 93 171 32, 93 171 33, 93 171 34) • DN 15 (1/2") • Ref.-Nr.: A861245NU <table border="0"> <tr> <td>Bestell-Nr.</td> <td>€/Stück</td> </tr> <tr> <td>93 172 64</td> <td>*</td> </tr> </table>	Bestell-Nr.	€/Stück	93 172 64	*					
Bestell-Nr.	€/Stück													
93 066 95	*													
Bestell-Nr.	€/Stück													
93 172 64	*													

Brausegleiter chrom

 <ul style="list-style-type: none"> • Passend für Serie Celia • ø: 18 mm • Ref.-Nr.: A960989AA <table border="0"> <tr> <td>Bestell-Nr.</td> <td>€/Stück</td> </tr> <tr> <td>93 983 34</td> <td>*</td> </tr> </table>	Bestell-Nr.	€/Stück	93 983 34	*	 <ul style="list-style-type: none"> • Passend für Serie Idealrain Pro • ø 20,6 mm • Ref.-Nr.: B961024AA <table border="0"> <tr> <td>Bestell-Nr.</td> <td>€/Stück</td> </tr> <tr> <td>93 983 56</td> <td>*</td> </tr> </table>	Bestell-Nr.	€/Stück	93 983 56	*	 <ul style="list-style-type: none"> • Passend für Brausestange D18 • ø: 18 mm • Ref.-Nr.: H960536AA <table border="0"> <tr> <td>Bestell-Nr.</td> <td>€/Stück</td> </tr> <tr> <td>93 983 36</td> <td>*</td> </tr> </table>	Bestell-Nr.	€/Stück	93 983 36	*
Bestell-Nr.	€/Stück													
93 983 34	*													
Bestell-Nr.	€/Stück													
93 983 56	*													
Bestell-Nr.	€/Stück													
93 983 36	*													