

Technisches Datenblatt

Tauchfeuerverzinkter Stahlbogen, mit Gewinde

Art.-Nr. 2046790



90°-Bogen für Elektroinstallationsrohre nach EN 61386-1 mit Gewindeenden nach DIN EN 60423. Mit gratfreier Innenwand.
Pro Rohrbogen ist bereits eine Verbindungsmuffe aufgeschraubt.



St	Stahl
FT	tauchfeuerverzinkt

Stammdaten

Art.-Nr.	2046790
Typ	SBNM40 FT
Bezeichnung 1	Stapa Gewindebogen
Bezeichnung 2	mit Gewindemuffe
Dimension	M40x1,5
Werkstoff	Stahl
Werkstoff Kürzel	St
Oberfläche	tauchfeuerverzinkt
Oberfläche nach DIN	DIN EN ISO 1461
Oberfläche Kürzel	FT
Kleinste VK-Einheit (VG)	15,00 Stück
Gewicht	77,60 kg/100 St.

Technisches Datenblatt

Tauchfeuerverzinkter Stahlbogen, mit Gewinde

Art.-Nr. 2046790



Technische Daten

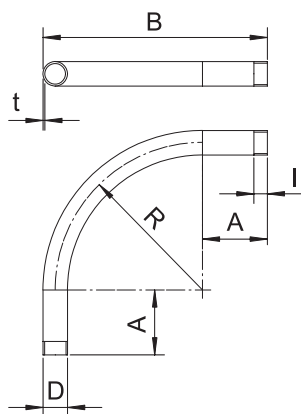

Maß A	89,00 mm
Maß B	279,00 mm
Maß D	40,00 mm
Maß M	M40
Maß R	170,00 mm
Maß t	1,60 mm
Maß I	20,50 mm
Ausführung	Gewinde
Gewinde	M40x1,5
Größe	40
für Rohrdurchmesser nominal	40,00 mm
Flexibel	<input type="checkbox"/>
Halogenfrei	<input type="checkbox"/>
Mit Inspektionsöffnung und Deckel	<input type="checkbox"/>
Mit Muffe	<input checked="" type="checkbox"/>
Oberfläche poliert	<input type="checkbox"/>
Oberfläche gebürstet	<input type="checkbox"/>
Winkel des Bogens	90,00 °
Zweiteilig	<input type="checkbox"/>