



Verschraubung

- R-Gewinde, Rp-Gewinde
- flachdichtend

Ausstattung

Flachdichtung AFM 34/2, Mehrkant

Modell 3331

Artikel 282 370

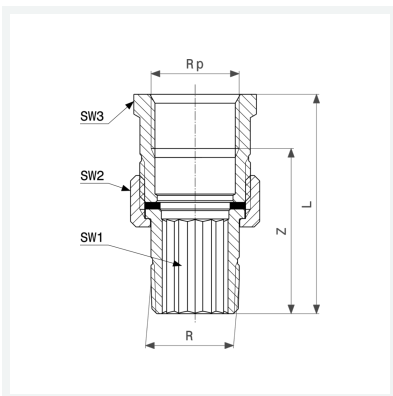

Eigenschaften

Außengewinde kegelig	R	$\frac{3}{8}$
Innengewinde zylindrisch	Rp	$\frac{3}{8}$
Z-Maß	Z	38 mm
Länge	L	50 mm
Schlüsselweite 1	SW1	13 mm
Schlüsselweite 2	SW2	23 mm
Schlüsselweite 3	SW3	22 mm
Gewicht	70,94 g	
Volumen	62,16 cm ³	
Werkstoff	Rotguss oder Siliziumbronze	