

10.2.1.4 Edition 01.12 F

Notice d'utilisation et d'installation
Télécommande numérique Lago FB



Traduction de l'allemand

© 2012 Elster GmbH

Sécurité

À lire et à conserver



Veuillez lire attentivement ces instructions de service avant le montage et la mise en service. Remettre les instructions de service à l'exploitant après le montage.

Vous les trouverez également sur le site www.docuthek.com.

Légende

■, **1**, **2**, **3**... = étape

▷ = remarque

Responsabilité

Notre société n'assume aucune responsabilité quant aux dommages découlant du non-respect des instructions de service et d'une utilisation non conforme de l'appareil.

Conseils de sécurité

Les informations importantes pour la sécurité sont indiquées comme suit dans les présentes instructions de service :

⚠ DANGER

Vous avertit d'un danger de mort.

⚠ AVERTISSEMENT

Vous avertit d'un éventuel danger de mort ou risque de blessure.

! ATTENTION

Vous avertit d'éventuels dommages matériels.

Tous les travaux et réglages décrits dans les chapitres „Technicien“ ne peuvent être effectués que par un professionnel. Les travaux sur l'électricité ne peuvent être effectués que par un électricien spécialisé. Avant d'entreprendre des travaux électriques sur l'appareil, couper le courant de l'installation de chauffage.

Modification

Toute modification technique est interdite.

Transport

Vérifier la composition de la livraison au moment de la réception. Signaler immédiatement la présence d'éventuels dommages subis pendant le transport.

Entreposage

Le produit doit être conservé à l'abri de l'humidité. Température ambiante : voir Caractéristiques techniques.

Table des matières

Table des matières

Télécommande numérique Lago FB	1
Sécurité	1
Table des matières	2
Application	4
Désignation des pièces	4
Commutateur de sélection	4
Affichage	5
Utilisateur – Paramétrer	6
Réglage de l'heure et du jour de la semaine	6
Réglage des consignes de température	6
Affichage des températures effectives	7
Réglage du régime	7
⏸ ARRET	7
⌚1 Régime automatique 1	7
⌚2 Régime automatique 2	7
☀ Régime confort	7
🌙 Régime réduit	8
🏠 Régime été	8
Sélectionner le régime	8
Réglage du programme horaire 1	8
Réglage du programme horaire 2	9
Niveau Congés / Durée congés	10
Niveau Horaire chauffage / Durée de modification	11
Rappel des horaires standard usine (Reset)	12

Utilisateur – Paramétrages	13
Liste des paramètres P01 à P04	13
Explication des paramètres	14
P01 Pente	14
P02 Influence ambiance	14
P03 Calibrage ambiance	15
P04 E.C.S. selon programmes horaires	15
Utilisateur – Questions	15
Comment permuter entre été et hiver ?	15
Comment régler le régulateur chauffage afin que la température soit agréable plus tôt ?	15
Mon installation ne chauffe pas suffisamment. Que faire ?	16
Comment régler le chauffage pour la période des congés ? ..	16
Comment couper le chauffage en été ?	16
Est-il possible, à l'occasion, de faire fonctionner le chauffage plus longtemps le soir, pour une soirée prolongée par ex. ? ..	16
Comment paramétrer le régulateur chauffage pour faire des économies d'énergie ?	16
Mon chauffage ne fonctionne pas	16
Technicien – Montage	17
Technicien – Raccordement électrique	18
Câblage socle	18

Technicien–Paramétrages	18
Liste des paramètres P05 à P12	19
Explication des paramètres	19
P05 Entrée n° code	19
P06 Modification n° code	19
P07 Température départ maximale	19
P08 Température départ minimale	19
P09 Seuil température hors-ge	19
P10 Régulateur intégral	20
P11 Adresse bus CAN (adresse de circuit)	20
P12 N° logiciel et indice (50.00)	20
Technicien– Check-list pour la mise en service	20
Accessoires	21
Sonde extérieure AF \triangleleft -	21
Résistance des sondes	21
Aide en cas d’anomalie	21
Caractéristiques techniques	22
Glossaire	23
Température départ	23
Consigne de température et température effective	23
Température réduit	23
Chaudière	23
Cycle horaire	23
Déclaration de conformité	23
Affectation valeurs circuit	24
Pour l’installateur	24
Contact	24

Application

Application

Télécommande numérique avec sonde d'ambiance intégrée à brancher sur un régulateur chauffage, comme par ex. Lago 0321.

La télécommande permet de programmer et de superviser depuis le salon diverses fonctions de commande,

comme par ex. le chauffage selon programme horaire, le réglage d'une température ambiante et E.C.S. individuelle ainsi que la surveillance des valeurs de chaudière.

Le fonctionnement n'est garanti que dans les limites indiquées, voir page 22 (Caractéristiques techniques).

Tout autre usage est considéré comme étant non conforme.

Désignation des pièces

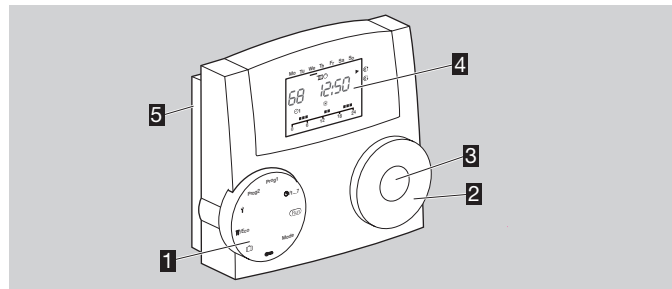

1 Commutateur de sélection

2 Sélecteur incrémenteur

pour modifier les valeurs paramétrées et consulter les températures

3 Touche OK

pour afficher les consignes de température, pour valider les paramètres

4 Affichage

5 Socle

Commutateur de sélection

(Run) Standard

Mode Sélection du régime

Consigne température ambiante confort,

⬇️ Consigne température ambiante réduit (température réduit),

Consigne température E.C.S.

📅 Niveau Congés / Durée congés

🕒 /Eco Niveau Horaire chauffage / Durée de modification

⚙️ Paramétrage pour utilisateurs et techniciens

Prog1 Programme horaire 1

Prog2 Programme horaire 2

🕒 1...7 Réglage de l'heure et du jour de la semaine

Affichage

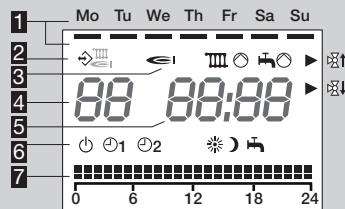

1 Jours de la semaine Lundi–Dimanche soulignés

2 Communication avec les abonnés du bus CAN (comme par ex. Lago 0321)

3 Affichage des états :

➤ brûleur,

⏸ pompe circuit vanne,

⏸ pompe de charge E.C.S.,

⏸ ouverture vanne,

⏸ fermeture vanne

4 Température ambiante

5 Heure

6 Régimes :

⏸ ARRET (ARRET chauffage et préparation E.C.S., fonction hors-gel uniquement)

⌚1 Régime Automatique 1 (chauffage selon programme horaire 1, E.C.S. selon paramètre 04)

⌚2 Régime Automatique 2 (chauffage selon programme horaire 2, E.C.S. selon paramètre 04)

☀ Régime confort (chauffage permanent selon consigne température ambiante Confort, E.C.S. selon paramètre 04)

⏸ Régime réduit (chauffage permanent selon consigne, E.C.S. selon paramètre 04)

⏸ Régime été (ARRET chauffage, E.C.S. selon paramètre 04)

7 Affichage des programmes horaires

Utilisateur – Paramétrer

Réglage de l'heure et du jour de la semaine

- 1 Tourner le commutateur de sélection sur 1...7.
 - ▷ L'affichage des minutes clignote.

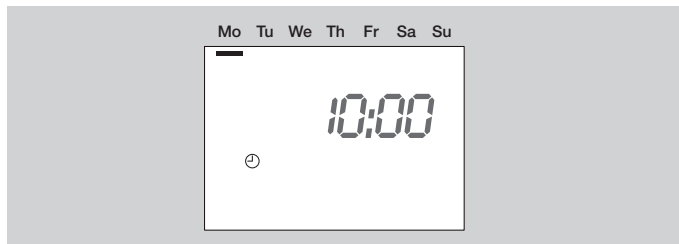

- 2 Paramétrer les minutes avec le sélecteur incrémenteur.
- 3 Appuyer sur la touche OK pour valider.
 - ▷ L'affichage des heures clignote.
- 4 Paramétrer les minutes avec le sélecteur incrémenteur.
- 5 Appuyer sur la touche OK pour valider.
- 6 Paramétrer les minutes avec le sélecteur incrémenteur.
- 7 Appuyer sur la touche OK pour valider.
 - ▷ La nouvelle heure et le jour de la semaine s'affichent.
 - ▷ Même sans alimentation électrique, l'horloge continue de fonctionner pendant au moins 10 heures.
- 8 Ramener le commutateur de sélection sur (Run).



Réglage des consignes de température

Les consignes de température permettent de déterminer les températures ambiantes pour la phase Confort (consigne de température ambiante Confort) et la phase Réduit (consigne de température ambiante Réduit). La consigne de température E.C.S. est visible.

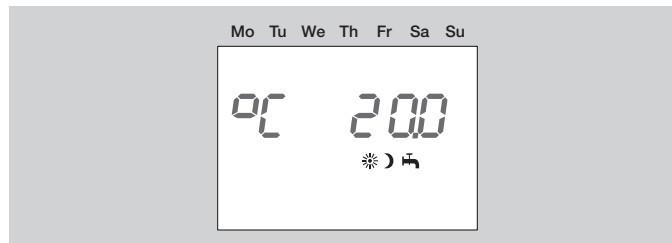
- ▷ La consigne de température E.C.S. ne peut être paramétrée que si un ballon est installé.
 - ▷ Valeurs standard usine :
 - Consigne température ambiante confort: 20 °C,
 - consigne température ambiante réduit : 10 °C
 - ▷ La consigne de température ambiante confort ne peut être inférieure à la consigne de température ambiante réduit.
 - ▷ La consigne de température ambiante réduit ne peut être supérieure à la consigne de température ambiante confort.
- 1 Tourner le commutateur de sélection sur ↓ .
 - ▷ La consigne ambiante sélectionnée s'affiche, * clignote.







- 2 Appuyer sur la touche OK.
 - ▷ La consigne de température ambiante confort clignote.
- 3 Régler la consigne de température ambiante confort avec le sélecteur incrémenteur.
 - ▷ La température est réglable par pas de 0,5 °C.
- 4 Appuyer sur la touche OK pour valider.
 - ▷ La nouvelle consigne s'affiche.
- 5 Tourner le sélecteur incrémenteur en sens horaire.
 - ▷ La consigne ambiante sélectionnée s'affiche,) clignote.

- 6** Appuyer sur la touche OK.
 - ▷ La consigne de température ambiante réduit clignote.
- 7** Régler la consigne de température ambiante réduit avec le sélecteur incrémenteur.
 - ▷ La température est réglable par pas de 0,5 °C.
- 8** Appuyer sur la touche OK pour valider.
 - ▷ La nouvelle consigne s’affiche.
- 9** Tourner le sélecteur incrémenteur en sens horaire.
 - ▷ La consigne sélectionnée s’affiche,  clignote, la température actuelle d’E.C.S. s’affiche.
- 10** Pour finir, ramener le commutateur de sélection sur .

Affichage des températures effectives

- 1** Tourner le commutateur de sélection sur .
- 2** Sélectionner l’un des affichages température suivants avec le sélecteur incrémenteur.

	Température extérieure
 *	Température de chaudière
 *	Température départ
 *	Température E.C.S.

* La consigne de température respective s’affiche en appuyant sur la touche OK.

- ▷ L’affichage -- -- apparaît si aucune sonde n’est branchée.
- ▷ L’affichage retourne automatiquement à l’affichage standard au bout de quelques secondes.

Réglage du régime

Le régime détermine la manière dont fonctionne le régulateur chauffage. Si le chauffage doit être régulé automatiquement ou manuellement, en prévision d’une soirée prolongée par exemple ou bien

comment doit être régulé le chauffage en cas d’absence prolongée comme lorsqu’on est en congé.

- ▷ Le réglage standard usine du régulateur chauffage est  ARRET. Pour le fonctionnement normal, il faut changer de régime.

Vous pouvez paramétrer les régimes suivants

ARRET

Le chauffage et la préparation d’E.C.S. sont arrêtés. Seule la fonction hors-gel est active.

1 Régime automatique 1

On chauffe selon le programme horaire 1 : du lundi au vendredi, les cycles horaires sont identiques, du samedi au dimanche également. E.C.S. selon paramètre 04, voir page 8 (Réglage du programme horaire 1).

2 Régime automatique 2

On chauffe selon le programme horaire 2 : il est possible de paramétrer des cycles particuliers pour chaque jour de la semaine. E.C.S. selon paramètre 04, voir page 9 (Réglage du programme horaire 2).

- ▷ La commutation entre les régimes automatiques 1 et 2 peut s’avérer utile pour les travailleurs postés. Inutile alors d’entrer à nouveau les cycles pour chaque poste, il suffit de changer de régime.

Régime confort

Le chauffage fonctionne 24h/24h à la consigne de température ambiante confort, voir page 6 (Réglage des consignes de température). E.C.S. selon paramètre 04.

Utilisateur – Paramétrer

⌋ Régime réduit

Le chauffage fonctionne en permanence à température réduite. E.C.S. selon paramètre 04, voir page 15 (P04 E.C.S. selon programmes horaires).

⌋ Régime été

Le chauffage est arrêté pour économiser de l'énergie. Le paramètre 04 pour l'E.C.S. doit être réglé sur 1, 2 ou 4, voir page 15 (P04 E.C.S. selon programmes horaires).

Sélectionner le régime

- 1 Tourner le commutateur de sélection sur «Mode».
- ▷ Le régime actuel s'affiche et clignote.

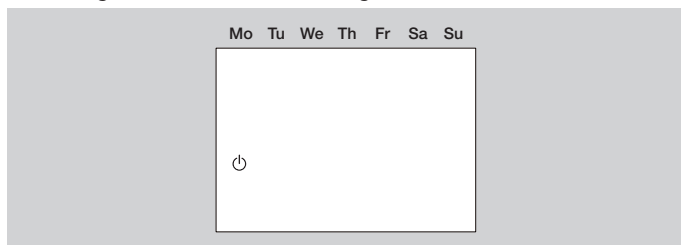

- 2 Sélectionner un régime avec le sélecteur incrémenteur.
 - 3 Appuyer sur la touche OK pour valider.
- ▷ Le nouveau régime s'affiche.
 - ▷ Après avoir actionné la touche OK, le symbole actuel s'immobilise pendant 3 secondes, puis recommence à clignoter.
- 4 Ramener le commutateur de sélection sur **(Run)**.

Réglage du programme horaire 1

Le programme horaire 1 est affecté au régime automatique ⌚1. Il permet de définir les cycles horaires pour la semaine de travail

(Lu–Ve) et le week-end (Sa–Di). Vous pouvez paramétrer trois cycles horaires par jour.

- ▷ Pendant les cycles, le régulateur chauffe à la consigne de température ambiante confort, et en dehors des cycles, à température réduite.
 - ▷ Horaires standard usine:
Lu–Ve : 6:00 à 22:00 h
Sa–Di : 7:00 à 23:00 h
- 1 Tourner le commutateur de sélection sur «Prog1».
- ▷ Le programme horaire pour la semaine de travail (Lu–Ve) s'affiche.

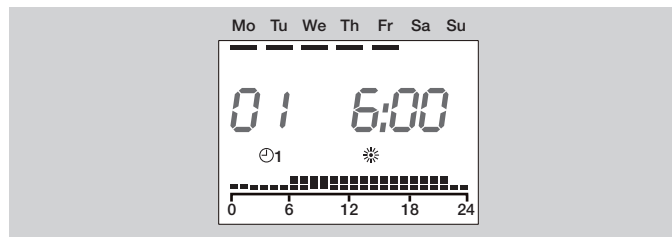

- 2 Appuyer sur la touche OK.
- ▷ Clignotement du moment de départ du premier cycle h.
- 3 Régler l'heure de départ avec le sélecteur incrémenteur.
- ▷ Les cycles horaires sont réglables par pas de 15 minutes.
- 4 Appuyer sur la touche OK pour valider.
- ▷ La nouvelle heure de départ s'affiche.
- 5 Tourner le sélecteur incrémenteur en sens horaire.
 - 6 Appuyer sur la touche OK.
- ▷ Clignotement de la fin du premier cycle h.
- 7 Régler l'heure de la fin avec le sélecteur incrémenteur.
 - 8 Appuyer sur la touche OK pour valider.

- ▷ La nouvelle heure de fin s'affiche.
- 9** Tourner le sélecteur incrémenteur en sens horaire.
- 10** Appuyer sur la touche OK.
- ▷ Clignotement du moment de départ du second cycle h.
- 11** Poursuivre avec l'étape 3 afin de paramétrer le deuxième et le troisième cycle horaire.
- 12** Tourner le sélecteur incrémenteur en sens horaire.
- ▷ Le programme horaire pour le week-end (Sa–Di) s'affiche.

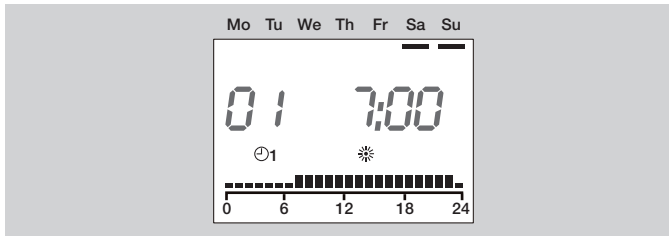

- 13** Poursuivre avec l'étape 2 pour régler dans le même ordre les trois cycles horaires du week-end.
- ▷ Si vous voulez annuler un cycle horaire, positionnez avec le sélecteur incrémenteur l'heure de départ ou de fin sur «----».
- 14** Pour finir, ramener le commutateur de sélection sur «Run».
- ▷ Le programme horaire 1 est paramétré. Pour le mettre en route, régler le régime «01 Régime automatique 1», voir page 7 (Réglage du régime).

Exemple : Affichage des cycles horaires pour programme horaire 1

Les cycles horaires sont programmés comme suit : du lundi au vendredi le matin de 6:00 à 8:00 h, le midi de 11:30 à 13:00 h et le soir de 18:00 à 22:00 h.

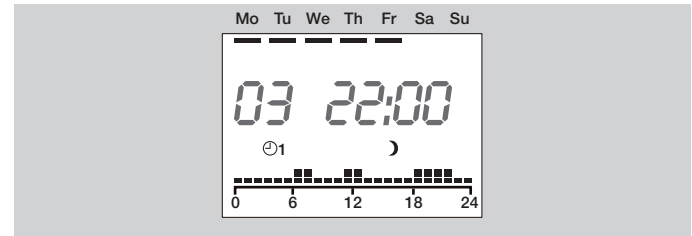

Réglage du programme horaire 2

Le programme horaire 2 est affecté au régime automatique 02. Il vous permet de définir les cycles horaires pour chaque jour. Vous pouvez paramétrer trois cycles horaires par jour.

- ▷ Pendant les cycles, le régulateur chauffe à la consigne de température ambiante confort, et en dehors des cycles, à température réduite.
- ▷ Horaires standard usine:
 Lu–Ve : 6:00 à 8:00 h, 16:00 à 22:00 h
 Sa–Di : 7:00 à 23:00 h

- 1** Tourner le commutateur de sélection sur «Prog2».
- ▷ Le programme horaire pour le lundi s'affiche.

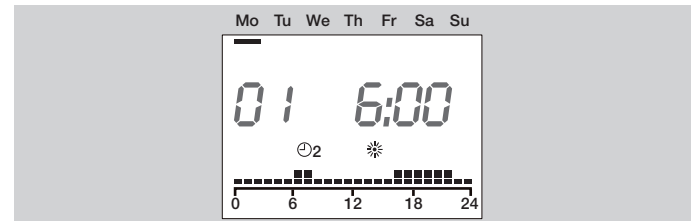

Utilisateur – Paramétrer

- 2** Appuyer sur la touche OK.
 - ▷ Clignotement du moment de départ du premier cycle h.
 - 3** Régler l'heure de départ avec le sélecteur incrémenteur.
 - ▷ Les cycles horaires sont réglables par pas de 15 minutes.
 - 4** Appuyer sur la touche OK pour valider.
 - ▷ La nouvelle heure de départ s'affiche.
 - 5** Tourner le sélecteur incrémenteur en sens horaire.
 - 6** Appuyer sur la touche OK.
 - ▷ Clignotement de la fin du premier cycle h.
 - 7** Régler l'heure de la fin avec le sélecteur incrémenteur.
 - 8** Appuyer sur la touche OK pour valider.
 - ▷ La nouvelle heure de fin s'affiche.
 - 9** Tourner le sélecteur incrémenteur en sens horaire.
 - 10** Appuyer sur la touche OK.
 - ▷ Clignotement du moment de départ du second cycle h.
 - 11** Poursuivre avec l'étape 3 afin de paramétrer le deuxième et le troisième cycle horaire pour le lundi.
 - 12** Tourner le sélecteur incrémenteur en sens horaire.
 - ▷ Le programme horaire pour le mardi s'affiche.
 - 13** Poursuivre avec l'étape 2 et paramétrer les trois cycles horaires pour chaque jour de la semaine.
 - ▷ Si vous voulez annuler un cycle horaire, positionnez avec le sélecteur incrémenteur l'heure de départ ou de fin sur «----».
- Exemple : voir page 8 (Réglage du programme horaire 1).
- 14** Pour finir, ramener le commutateur de sélection sur **(Run)**.
 - ▷ Le programme horaire 2 est paramétré. Pour le mettre en route, régler le régime «@2 Régime automatique 2», voir page 7 (Réglage du régime).

Niveau Congés / Durée congés

Au niveau Congés, faire une différence entre Congés «Présence» où vous restez à la maison et Congés «Absence» où vous quittez la

maison pour une durée de 1 à 99 jours. Une fois la durée congés terminée, le chauffage reprend automatiquement au régime auparavant réglé.

- ▷ Valeurs standard usine:
Consigne température ambiante Congés Présence : 20 °C,
Consigne température ambiante Congés Absence : 15 °C,
Durée congés : 0 jours
- 1** Tourner le commutateur de sélection sur **(H)**.
- ▷ Le sélecteur incrémenteur permet de permuter entre Congés «Présence» et Congés «Absence».

Congés Présence

- ▷ Le programme horaire 1 pour le week-end (Di) s'affiche, l'affichage température clignote.

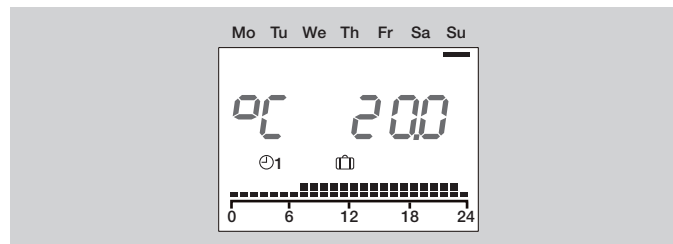

- 2** Appuyer sur la touche OK.
 - ▷ La durée congés s'affiche, le nombre de jours clignote.
- 3** Régler en jours la durée des congés avec le sélecteur incrémenteur.
- 4** Appuyer sur la touche OK pour valider.
- 5** Pour finir, ramener le commutateur de sélection sur **(Run)**.
 - ▷ La fonction Congés démarre immédiatement. L'affichage indique **HO** et le nombre de jours de congés **1** à **99**.

- ▷ Les jours sont automatiquement décomptés par 24h.

Congés Absence

- ▷ Pendant les congés, la température ambiante sera de 15 °C.

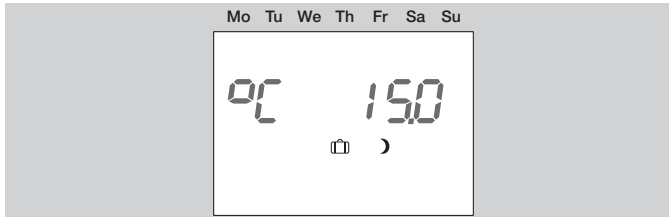

- Appuyer sur la touche OK.
 - ▷ La durée congés s'affiche, le nombre de jours clignote.
- Régler en jours la durée des congés avec le sélecteur incrémenteur.
- Appuyer sur la touche OK pour valider.
- Pour finir, ramener le commutateur de sélection sur **(Run)**.
 - ▷ La fonction Congés démarre immédiatement. L'affichage indique **HC** et le nombre de jours de congés **1** à **99**.
 - ▷ Les jours sont automatiquement décomptés par 24h.

Fin anticipée des congés

En cas de fin anticipée des congés, il est possible de réinitialiser le niveau Congés en paramétrant la durée congés sur zéro.

- Tourner le commutateur de sélection sur **h**.
 - ▷ Le niveau Congés respectif (Présence ou Absence) s'affiche, l'affichage température clignote.
- Appuyer sur la touche OK.
 - ▷ La durée de congés restante s'affiche et clignote.
- Paramétrer avec le sélecteur incrémenteur la durée des jours de congés sur **0**.
- Appuyer sur la touche OK pour valider.

- Pour finir, ramener le commutateur de sélection sur **(Run)**.
 - ▷ Le régime auparavant sélectionné est à nouveau activé.

Niveau Horaire chauffage / Durée de modification

Le réglage de cette fonction dépend du régime actuellement sélectionné. Elle permet le chauffage confort ou le chauffage réduit (jusqu'à 24h) en dehors du programme horaire valide, et ce sans que le régime ne soit modifié

Exemple Prolongation du cycle horaire.

Le programme horaire valide finit à 22h. Le cycle horaire peut par ex. être prolongé pour une soirée. Après le laps de temps paramétré, le chauffage diminue automatiquement à la consigne de température ambiante réduit.

- Tourner le commutateur de sélection sur **W/Eco**.
- Régler avec le sélecteur incrémenteur sur «Confort».
 - ▷ La consigne actuelle de température ambiante confort et le programme horaire valide s'affichent, ***** clignote.

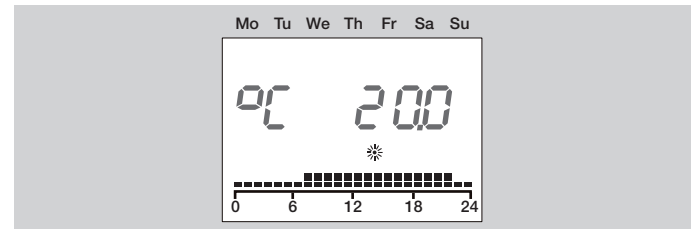

- Appuyer sur la touche OK.
 - ▷ L'affichage des heures clignote.
- Régler en heures la durée de chauffage avec le sélecteur incrémenteur.
- Appuyer sur la touche OK pour valider.
 - ▷ La prolongation du cycle horaire commence immédiatement.
- Pour finir, ramener le commutateur de sélection sur **(Run)**.

Exemple Interruption du cycle horaire

Si vous quittez la maison pendant quelques heures, il est possible de diminuer le chauffage pendant un cycle horaire afin de faire des économies d'énergie. Une fois que la durée paramétrée est écoulée, le programme horaire actuel reprend automatiquement.

- 1 Tourner le commutateur de sélection sur VII/Eco .
 - 2 Régler avec le sélecteur incrémenteur sur «Réduire».
- ▷ La consigne actuelle de température ambiante réduit et le programme horaire valide s'affichent, D clignote.

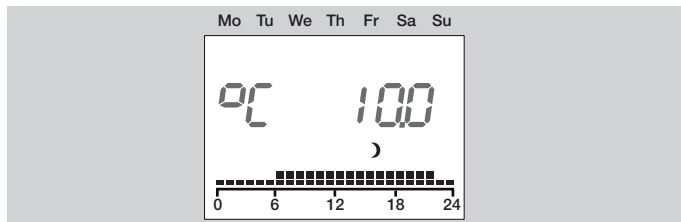

- 2 Appuyer sur la touche OK.
- ▷ L'affichage des heures clignote.
- 3 Régler en heures la durée du cycle réduit avec le sélecteur incrémenteur.
 - 4 Appuyer sur la touche OK pour valider.
- ▷ Le cycle réduit démarre immédiatement.
- 5 Pour finir, ramener le commutateur de sélection sur Run .

Fin anticipée du niveau Horaire chauffage

- 1 Tourner le commutateur de sélection sur VII/Eco .
 - 2 Appuyer sur la touche OK.
- ▷ La durée restante s'affiche et clignote.
- 3 Paramétrer avec le sélecteur la durée des heures sur D h.
 - 4 Appuyer sur la touche OK pour valider.
 - 5 Pour finir, ramener le commutateur de sélection sur Run .

Rappel des horaires standard usine (Reset)

- ▷ Tous les paramètres individuels, horaires et codes sont ramenés à la valeur qu'ils avaient au moment de la livraison.
- 1 Noter toutes les valeurs individuelles dans ce manuel, voir page 13 (Liste des paramètres P01 à P04).
 - 2 Retirer l'appareil du socle.
 - 3 Remettre sous tension en appuyant sur la touche OK jusqu'à ce que EE Pr s'affiche.
- ▷ Les valeurs standard usine seront activées.

Utilisateur – Paramétrages

Vous pouvez modifier d'autres paramètres afin d'adapter l'installation de chauffage à vos besoins.

- 1** Tourner le commutateur de sélection sur **▼** (paramétrage).
 - ▷ L'affichage indique **PL**.
- 2** Tourner le sélecteur incrémenteur en sens horaire jusqu'à ce que le paramètre à modifier apparaisse à gauche sur l'affichage : **01** bis **04** (pente jusqu'à ce que E.C.S. selon programmes horaires).
- 3** Appuyer sur la touche OK.
 - ▷ L'affichage clignote.
- 4** Régler la valeur voulue en tournant le sélecteur incrémenteur.
- 5** Appuyer sur la touche OK pour valider.
- 6** Poursuivre avec l'étape 2 si d'autres paramètres doivent être modifiés, sinon, ramener le commutateur de sélection sur **(Run)**.
 - ▷ Le tableau–Liste des paramètres P01 à P04–montre les paramètres possibles.
 - ▷ Votre télécommande n'indique que les paramètres pour lesquels des sondes sont raccordées.

Liste des paramètres P01 à P04

N° P. :	Paramètre	Plage	Horaires standard usine	Site
01	Pente	0,20 à 3,00	1,20	
02	Influence ambiance	OFF, 0–20	10	
03	Calibrage ambiance	-5 à +5 °K	0	
04	E.C.S. selon programmes horaires	0 = Arrêt 1 = Programme horaire 1 2 = Programme horaire 2 3 = anticipation 1 heure avant chauffage 4 = E.C.S. 24h/24h	4	

Explication des paramètres

P01 Pente

Le choix de la bonne pente permet de faire des économies d'énergie, étant donné que le générateur ne chauffe alors qu'en fonction des températures extérieures.

La pente indique la valeur de variation de la température de départ lorsque la température extérieure augmente ou baisse.

- ▷ Avant de choisir la pente, paramétrez la consigne de température ambiante à la valeur voulue, voir page 6 (Réglage des consignes de température).
- ▷ La pente pourra être réglée de manière optimale par des températures extérieures inférieures à 5 °C. La modification de la pente doit être réalisée par approches successives et par intervalles (de 5 à 6 heures minimum). Cela, pour laisser réagir l'installation au nouveau réglage.
- ▷ Sélectionnez la pente de manière à atteindre la consigne de température ambiante voulue avec fenêtres et portes fermées, les vannes thermostatiques entièrement ouvertes.
- ▷ Lorsque les températures extérieures sont faibles et que la consigne de température ambiante n'est pas atteinte, augmentez la pente.
- ▷ Lorsque les températures extérieures sont élevées et que la consigne de température ambiante n'est pas atteinte, augmentez cette dernière.
- Modifiez à présent la pente.
- ▷ Valeurs indicatives :
Chauffage sol : 0,4 à 0,8
Radiateurs : 1,0 à 1,5

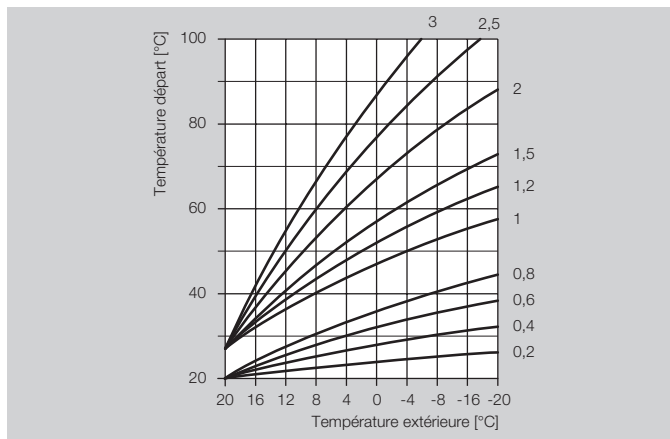

P02 Influence ambiance

Il est possible de régler l'influence de l'ambiance sur la régulation.

- ▷ Plus la valeur réglée est élevée, plus grande est l'influence de la température ambiante sur la température de départ calculée.

P02 = OFF : régulation exclusivement en fonction temp. ext.

P02 = 0 : régulation exclusivement en fonction temp. ext.

P02 = 20 : régulation exclusivement en fonction temp. amb.

Dans la plage comprise entre 0 et 20, le circulateur circuit chauffant sera au besoin enclenché pendant le régime réduit jusqu'au cycle suivant (fonction anti-gel par ex. ou bien si la température descend au-dessous de la température Réduit). On évite ainsi que les pièces ne refroidissent.

Exemple : P02 = 5

Avec ce réglage, la consigne du générateur augmente de 5 °C si la température descend d'1 °C au-dessous de la consigne de température ambiante.

P03 Calibrage ambiance

Il est possible de corriger avec cette fonction une éventuelle erreur de la sonde ambiance raccordée, comme par ex. dans le cas où la sonde aurait été influencée par un emplacement non optimal.

Plage : P03 = -5 à +5 °C

Exemple : Calibrage ambiance

Votre sonde d'ambiance mesure 20 °C. Le thermomètre de référence indique cependant 22 °C. Réglez le paramètre 11 = 2, afin que 2 °C s'ajoutent à la valeur mesurée.

P04 E.C.S. selon programmes horaires

Ce paramètre permet de définir les cycles horaires pour l'E.C.S.

P04 = 0 : Arrêt (pas de préparation E.C.S.)

P04 = 1 : E.C.S. comme programme horaire 1

P04 = 2 : E.C.S. comme programme horaire 2

P04 = 3 : Anticipation 1 heure avant cycles horaires du régime automatique 1 ou 2. (Le régime automatique voulu est réglé sous «Régime».) Lorsque le régime \square HO Congés est enclenché, la préparation d'E.C.S. n'est pas enclenchée.)

Pour le «Régime été», il faut que le paramètre 04 soit réglé sur 1, 2 ou 4.

P04 = 4 : E.C.S. 24h/24h

Exemple : P04 = 3

Si le «Régime automatique \odot 1» a été réglé, le régulateur chauffage enclenchera toujours l'E.C.S. une heure avant le chauffage. Lorsque le régime \square HO Congés est enclenché, l'E.C.S. n'est pas enclenchée.

Utilisateur – Questions**Comment permuter entre été et hiver ?**

Lors du passage de l'heure d'été à l'heure d'hiver et vice-versa, il vous faut à nouveau à chaque fois régler l'heure, voir page 6 (Réglage de l'heure et du jour de la semaine).

Comment régler le régulateur chauffage afin que la température soit agréable plus tôt ?

Pour régler les cycles horaires, il existe deux programmes horaires. Le programme horaire 1 permettant le réglage par semaine, du lu au ve (semaine de travail) ainsi que sa et di (week-end),

Le programme horaire 2 permet le réglage jour par jour, pour lu, ma, me, je, ve, sa et di.

Le programme horaire 1 est affecté au régime \odot automatique 1.

Le programme horaire 2 est affecté au régime \odot automatique 2.

Sélectionnez tout d'abord le régime automatique \odot 1 ou \odot 2, voir page 7 (Réglage du régime).

Adaptez ensuite en fonction de vos besoins le programme horaire correspondant, voir page 8 (Réglage du programme horaire 1) ou page 9 (Réglage du programme horaire 2).

Mon installation ne chauffe pas suffisamment.

Que faire ?

Vous avez deux possibilités.

Augmentez tout d'abord la consigne de température ambiante confort, voir page 6 (Réglage des consignes de température).

Patiencez quelques heures pour laisser à l'installation le temps de réagir au nouveau réglage.

Si la chaleur reste alors insuffisante, vous pouvez augmenter la pente pour le circuit direct ou le circuit vanne, voir page 14 (P01 Pente).

Si ces mesures s'avèrent être vaines, voir page 21 (Aide en cas d'anomalie) et consultez votre installateur.

Comment régler le chauffage pour la période des congés ?

Si vous comptez partir pendant plusieurs jours, vous pouvez régler la télécommande sur le régime « HO Congés». A la fin de cette période le chauffage se remet en mode automatique, de sorte que la température sera agréable quand vous rentrerez, voir page 7 (Réglage du régime).

Comment couper le chauffage en été ?

En été, il est recommandé de régler le régulateur chauffage sur «Régime été». Le chauffage est arrêté mais la préparation d'E.C.S. continue, voir page 7 (Réglage du régime).

Est-il possible, à l'occasion, de faire fonctionner le chauffage plus longtemps le soir, pour une soirée prolongée par ex. ?

Réglez à cet effet le régime /Eco, voir page 11 (Niveau Horaire chauffage / Durée de modification).

Comment paramétrer le régulateur chauffage pour faire des économies d'énergie ?



Choisir une consigne de température ambiante raisonnable. Chaque degré superflu augmente la consommation d'énergie d'approx. 6 %, voir page 6 (Réglage des consignes de température).

Paramétrez votre programme horaire de manière à ce que le chauffage s'arrête la nuit ou pendant votre absence.

Aérez brièvement en ouvrant grand les fenêtres. Evitez de laisser les fenêtres entrebâillées pendant une période prolongée.

Mon chauffage ne fonctionne pas

Vérifiez la position du commutateur de sélection. Le commutateur de sélection doit se trouver sur .

Vérifiez le régime. Vous devez lire sur l'affichage  pour le régime automatique 1 ou  pour le régime automatique 2, voir page 7 (Réglage du régime).

Technicien – Montage

! ATTENTION

Respecter l'écart minimum par rapport aux sources de chaleur avoisinantes de manière à ne pas dépasser la température ambiante admissible, voir page 22 (Caractéristiques techniques).

- ▷ Lieu de montage :
Pièce principale séjour, sur une cloison intérieure
Eviter la proximité de radiateurs ou de toute autre source de chaleur
Au choix lorsque l'influence ambiante est désactivée.

Enlever le socle de la télécommande et le fixer à l'aide des trous sur une cloison intérieure de la pièce de séjour.

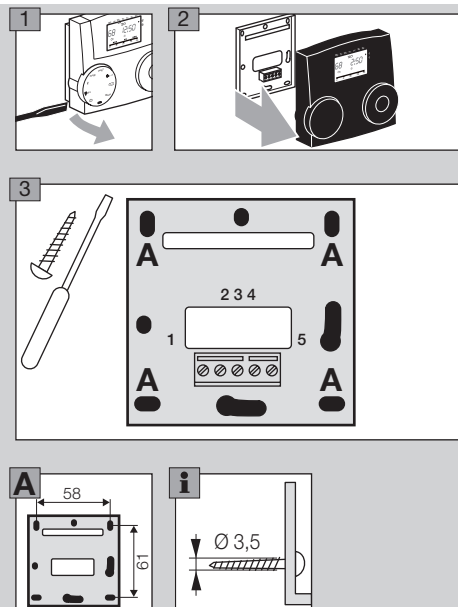

Technicien – Raccordement électrique

AVERTISSEMENT

Danger de mort par décharge électrique ! Couper le courant avant d'entreprendre des travaux sur des parties conductrices ou des conduites électriques !

! ATTENTION

Installer les appareils stationnaires en prévoyant, selon EN 60335, un dispositif permettant la séparation du réseau conformément aux règles de construction, par ex. avec un interrupteur. L'isolation du conducteur réseau doit être protégée contre tout endommagement dû aux surchauffes, par un tuyau isolant par ex.

Câblage socle

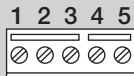

Basse tension

1	CAN BUS (H)
2	CAN BUS (L)
3	CAN BUS (-)
4	CAN BUS (+)
3 à 5	Télécommande téléphonique ou sonde extérieure

Télécommande téléphonique

La télécommande téléphonique permet d'enclencher le chauffage en régime confort. Dès qu'un court-circuit est détecté entre les bornes 3 et 5, le circuit correspondant s'enclenche en régime confort. La préparation d'E.C.S. est en outre activée. Une fois que l'on a remédié au court-circuit, le chauffage reprend automatiquement au régime auparavant réglé.

Technicien – Paramétrages

- ▷ Paramètres P01 à P04 pour les utilisateurs, voir page 13 (Utilisateur – Paramétrages)

AVERTISSEMENT

Des programmations erronées peuvent provoquer des dysfonctionnements et endommager l'installation ! Les paramètres à partir du n° 06 ne peuvent être modifiés que par un technicien.

- ▷ Pour pouvoir modifier les paramètres à partir de P06, entrer un code par le biais du paramètre P05.
 - 1** Tourner le commutateur de sélection sur **▼** (paramétrage).
 - ▷ L'affichage indique **PL**.
 - 2** Tourner le sélecteur incrémenteur jusqu'à ce que le paramètre que vous voulez modifier ou consulter s'affiche à gauche : **05** à **12**.
 - 3** Appuyer sur la touche OK.
 - ▷ L'affichage passe à **05 0000**. Le premier chiffre clignote.
 - 4** Entrer le code (valeur standard usine 0000), régler chacun des chiffres avec le sélecteur incrémenteur. et appuyer sur la touche OK.
 - ▷ L'affichage retourne au paramètre à modifier.
 - ▷ L'affichage clignote si le n° d'accès est correct. (Si le numéro entré est erroné, l'affichage ne clignote pas. Poursuivre avec l'étape 3.)
 - 5** Régler la valeur voulue en tournant le sélecteur incrémenteur.
 - ▷ Certains paramètres peuvent uniquement être visualisés.
 - 6** Appuyer sur la touche OK pour valider.
 - 7** Après le paramétrage, poursuivre avec l'étape 2 si vous voulez encore modifier d'autres paramètres (inutile de réintroduire le code d'accès), ou remettre le commutateur de sélection sur **(Run)**.
 - ▷ Le tableau – Liste des paramètres P05 à P12 – montre les paramètres possibles.

- ▷ Votre télécommande n'indique que les paramètres pour lesquels des sondes sont raccordées.

Liste des paramètres P05 à P12

N° P. :	Paramètre	Plage	Horaires standard usine	Site
05	Entrée n° code	0000 à 9999	0000	
06	Modification n° code	0000 à 9999	----	
07	Température départ max.	20,0 à 110,0 °C	85,0 °C	
08	Température départ min.	10,0 à 110,0 °C	30,0 °C	
09	Seuil température hors-gel	----, -15,0 à +5,0 °C	0,0 °C	
10	Régulateur intégral	----, 3:00 h à 0:15 min	----	
11	Adresse bus CAN	0 à 15	1	
12	N° logiciel et indice		Affichage unique- ment	

Explication des paramètres

P05 Entrée n° code

L'entrée du n° de code sous P06 permet de modifier les paramètres du niveau technicien.

- ▷ Le réglage standard usine de la télécommande est 0000.

P06 Modification n° code

Il est possible de définir ici son propre n° de code. Il est important de le mémoriser ou de le conserver ! Sans ce n° de code, il est impossible de modifier les paramètres compris entre 06 et 12.

Si vous avez oublié le n° de code, il vous faut à nouveau charger la valeur standard usine car tous les réglages seront perdus, voir page 12 (Rappel des horaires standard usine (Reset)).

- Modifiez les quatre chiffres du n° de code, puis confirmez avec la touche OK.

P07 Température départ maximale

P07 = 20,0–110,0 °C : le régulateur chauffage limite à P07 la consigne départ calculée pour le circuit vanne afin de protéger contre les surchauffes.

P08 Température départ minimale

P08 = 10,0–110,0 °C : le régulateur chauffage augmente à P08 la consigne départ calculée pour le circuit vanne, par ex. pour un chauffage à air.

P09 Seuil température hors-gel

P09 = ----: La fonction anti-gel est désactivée.

P09 = -15,0 à +5,0 °C : Si la température extérieure descend au-dessous de la valeur réglée, le régulateur chauffage enclenche les pompes des circuits chauffage.

Technicien– Check-list pour la mise en service

P10 Régulateur intégral

Régulateur intégral pour la température départ. Une durée est réglée ici. Si la température ambiante réglée n'est pas atteinte dans ce laps de temps (à partir du moment où démarre le chauffage), la température départ sera progressivement augmentée jusqu'à ce que la consigne ambiante soit atteinte.

P10 = ---- : Fonction désactivée.

P10 = 3:00 h à 0:15 min : Temps pour atteindre la consigne de température ambiante après démarrage cycle horaire.

P11 Adresse bus CAN (adresse de circuit)

P11 = 1–15 : Il est possible d'affecter au circuit une adresse comprise entre 1 et 15.

- ▷ Ne pas affecter plusieurs fois la même adresse.
- ▷ Dans le cas des télécommandes d'échange, paramétrer la même adresse que pour la télécommande remplacée.

P12 N° logiciel et indice (50.00)

P12 = 50.00–50.99

50 = N° logiciel

00–99 = Indice logiciel

- ▷ Pour toute question concernant la télécommande, spécifier le n° du logiciel.

Technicien– Check-list pour la mise en service

- Les câbles de la télécommande sont-ils correctement branchés ? voir page 18 (Câblage socle).
- Les sondes requises pour l'application sont-elles branchées ? Les sondes non requises ne sont pas branchées.
- Les paramètres Utilisateur sont-ils réglés ? Paramétrer au moins l'heure et le jour de la semaine, voir page 13 (Utilisateur–Paramétrages).
- Les paramètres Technicien sont-ils réglés ? voir page 18 (Technicien–Paramétrages).
- Les résultats des tests des sondes sont-ils plausibles ? voir page 7 (Affichage des températures effectives).
- Le régime est-il réglé ? voir page 7 (Réglage du régime).
- Le commutateur de sélection est-il réglé sur **(Run)** ?

Accessoires

Sonde extérieure AF

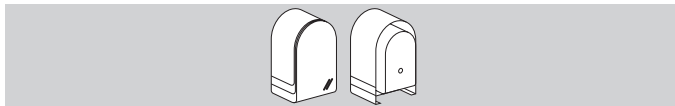

N° de réf. AF, 5 kΩ : 99 679 030

Programme de livraison

Sonde extérieure, vis et chevilles

Emplacement

- ▷ Si possible sur un mur d'une pièce orientée nord ou nord-est
- ▷ A env. 2,5 m du sol
- ▷ Pas au-dessus d'une fenêtre ou de conduits d'aération

Montage

- 1** Retirer le couvercle de la sonde.
- 2** Fixer la sonde avec les vis fournies.
- 3** Réaliser les branchements, voir page 18 (Technicien–Raccordement électrique).

Résistance des sondes

Température [°C]	5 kΩ NTC: [Ω]	Température [°C]	5 kΩ NTC: [Ω]
-40	167835	10	9952
-30	88340	20	6247
-20	48487	25	5000
-10	27648	30	4028
0	16325	40	2662
		50	1801

Aide en cas d'anomalie

? Anomalie

! Origine

• Remède

En cas de défaut, le code correspondant s'affichera.

Anomalie	N°	Défauts sondes (coupure/court-circuit)
La vanne reste immobile.	E 69	Sonde départ circuit vanne VF/VFAS
Les pompes ne s'arrêtent pas.	E 75	Sonde extérieure AF/AFS
Il n'y a plus d'eau chaude.	E 76	Sonde ballon E.C.S. SPF/SPFS
Les pièces ne se réchauffent pas. Il n'y a plus d'eau chaude.	E 77	Sonde chaudière KF/KFS

- Vérifier le raccordement électrique. Echanger éventuellement la sonde.

? L'affichage indique l'erreur n° **E 81**.

! Erreur EEPROM. Un paramètre non valable a été remplacé par la valeur standard.

- Vérifier les paramètres.
- Couper puis rétablir l'alimentation secteur pour annuler le n° de l'erreur.

? L'affichage indique l'erreur n° **E 91**.

! L'adresse bus CAN réglée est déjà utilisée par un autre appareil.

- Régler le paramètre 11 sur une autre adresse non utilisée.

Caractéristiques techniques

- ? Sur l'affichage des températures effectives apparaissant sur la télécommande, vous constatez que la valeur indiquée ne correspond pas à la température réelle. La température E.C.S. est par ex. en réalité de 20 °C, mais 65 °C sont affichés (ou inversement).
- ! Une sonde branchée n'est pas correcte.
- N'utiliser que les sondes ayant la même courbe caractéristique.

- ? Aucune température réelle ne s'affiche sur la télécommande.
- ! Sur le régulateur Lago 0321, le cavalier entre la borne 16 et GND fait défaut.
- Vérifier le branchement électrique, insérer le cavalier et rappeler les valeurs standard usine (Reset) du régulateur chauffage.

- ? Les circulateurs et la vanne apparaissent sur l'affichage, mais ne sont en réalité pas activés.
- ! Sur le régulateur Lago 0321, le cavalier entre les bornes 2 et 3 ou entre borne 1 et le bloc N fait défaut.
- Vérifier le raccordement électrique.

- ? En régime été, l'eau reste froide.
- ! Paramètre 04 = 03 (E.C.S. 1 h avant chauffage)
- P04 = 01 ou 02.

Si les mesures décrites ici sont vaines, faites appel à l'installateur de votre installation.

▷ Notez auparavant le n° du logiciel (paramètre P12).

Caractéristiques techniques

Tension d'alimentation via BUS 10–20 V DC

Bus de communication : CAN

Type de protection selon norme DIN EN 60529 : IP 40

Classe de protection selon norme DIN EN 60730 : III

Réserve de marche horloge : >10 heures

Température ambiante admissible en fonctionnement : 0 à 50 °C

Température de stockage admissible : -20 à 60 °C

Humidité admissible, sans condensation : 95 % h. r.

Résistance sonde : NTC 5 kΩ (AF),

Tolérance en ohm : ±1 % à 25 °C,

Tolérance de température : ±0,2 °K à 25 °C.

Glossaire

Température départ

La température départ est la température à laquelle la chaudière chauffe l'eau, cette dernière transmettant ensuite la chaleur au circuit de chauffage (aux radiateurs par ex.).

Consigne de température et température effective

La consigne de température désigne la température voulue dans une pièce ou pour l'E.C.S.

La température effective est la température réelle.

La fonction du régulateur chauffage est d'adapter la température effective à la consigne.

Température réduit

La température réduit est la consigne de température à laquelle descend le chauffage en dehors des périodes de chauffe (la nuit par ex.). La régler de manière à ce que l'habitation ne refroidisse pas tout en économisant de l'énergie.

Chaudière

On désigne généralement par 'chaudière' le générateur de chaleur. Il peut cependant également s'agir d'un accumulateur.

Cycle horaire

Vous pouvez régler dans les programmes horaires au maximum trois cycles horaires par jour, par ex. le matin, le midi et le soir. Pendant un cycle horaire, l'installation chauffe à la consigne de température

ambiante confort. L'installation chauffe en régime réduit entre les cycles horaires.

Déclaration de conformité



Nous déclarons, en tant que fabricant, que le produit Lago FB répond aux exigences fondamentales des directives et normes suivantes.

Directives :

- 2004/108/CE,
- 2006/95/CE

Normes :

- EN 60730-1
- EN 60730-2-9

La fabrication est soumise au système de gestion de qualité selon DIN EN ISO 9001.

Elster GmbH

Scan de la déclaration de conformité (D, GB) – voir www.docuthek.com

Contact

Affectation valeurs circuit

Pour l'installateur

Inscrivez ici la correspondance entre les pièces et les circuits.

Circuit direct	Circuit vanne

Contact

Pour toute assistance technique, vous pouvez également contacter votre agence/représentation la plus proche dont l'adresse est disponible sur Internet ou auprès de la société Elster GmbH.
Sous réserve de modifications techniques visant à améliorer nos produits.

elster
Kromschöder

Elster GmbH
Geschäftssegment Comfort Controls
Kuhlmannstraße 10 · 31785 Hameln
www.kromschroeder.de