

## REMS Cento



deu	<b>Betriebsanleitung</b>
eng	<b>Instruction Manual</b>
fra	<b>Notice d'utilisation</b>
ita	<b>Istruzioni d'uso</b>
spa	<b>Instrucciones de servicio</b>
nld	<b>Handleiding</b>
swe	<b>Bruksanvisning</b>
nno	<b>Bruksanvisning</b>
dan	<b>Brugsanvisning</b>
fin	<b>Käyttöohje</b>
por	<b>Manual de instruções</b>
pol	<b>Instrukcja obsługi</b>
ces	<b>Návod k použití</b>
slk	<b>Návod na obsluhu</b>
hun	<b>Kezelési utasítás</b>
hrv	<b>Upute za rad</b>
srp	<b>Uputstvo za rad</b>
slv	<b>Navodilo za uporabo</b>
ron	<b>Manual de utilizare</b>
rus	<b>Руководство по эксплуатации</b>
ell	<b>Οδηγίες χρήσης</b>
tur	<b>Kullanım kılavuzu</b>
bul	<b>Ръководство за експлоатация</b>
lit	<b>Naudojimo instrukcija</b>
lav	<b>Lietošanas instrukcija</b>
est	<b>Kasutusjuhend</b>

REMS-WERK  
Christian Föll und Söhne GmbH  
Maschinen- und Werkzeugfabrik  
Stuttgarter Straße 83  
D-71332 Waiblingen  
Telefon +49 (0) 71 51 17 07-0  
Telefax +49 (0) 71 51 17 07-110  
info@rems.de  
www.rems.de



Fig. 1

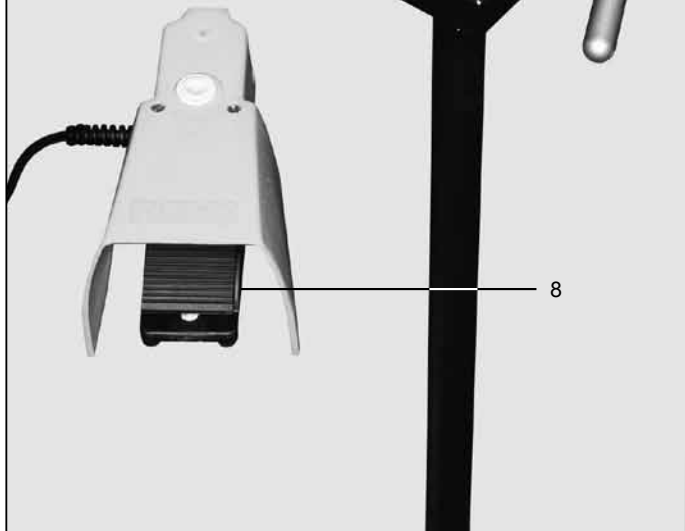
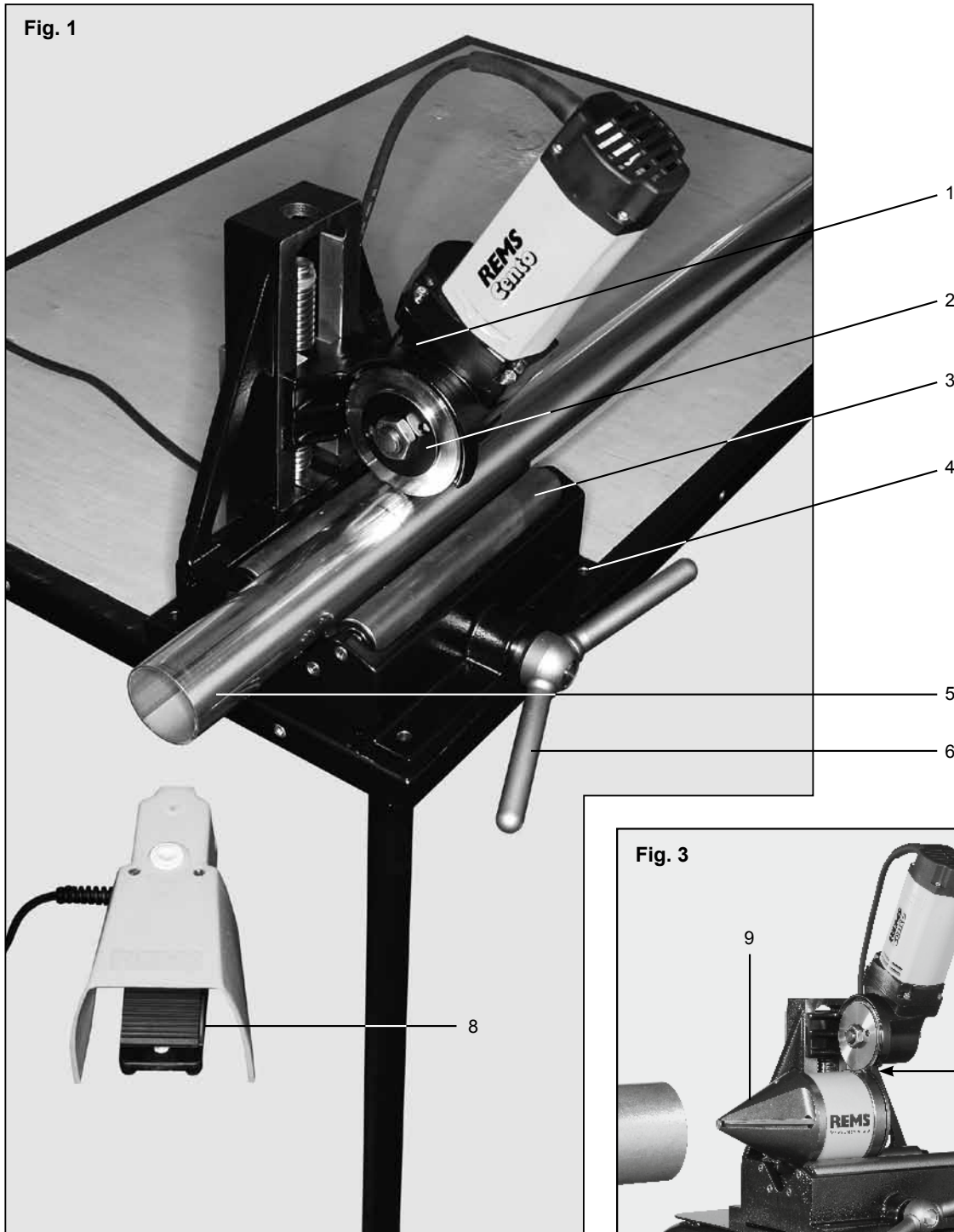

Fig. 3

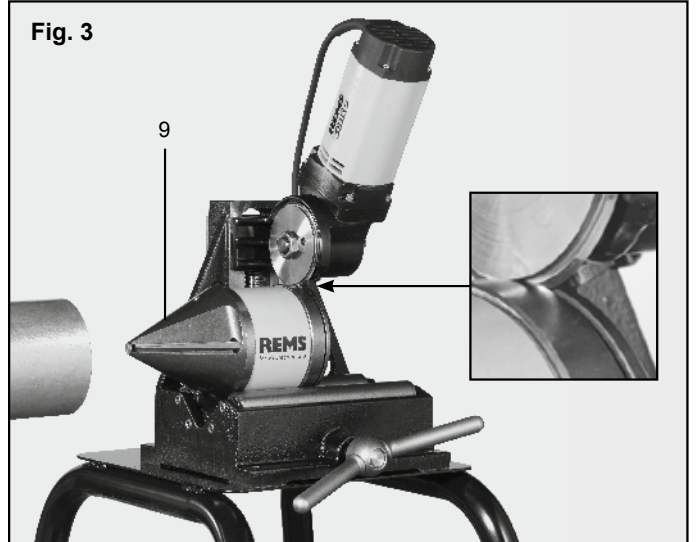
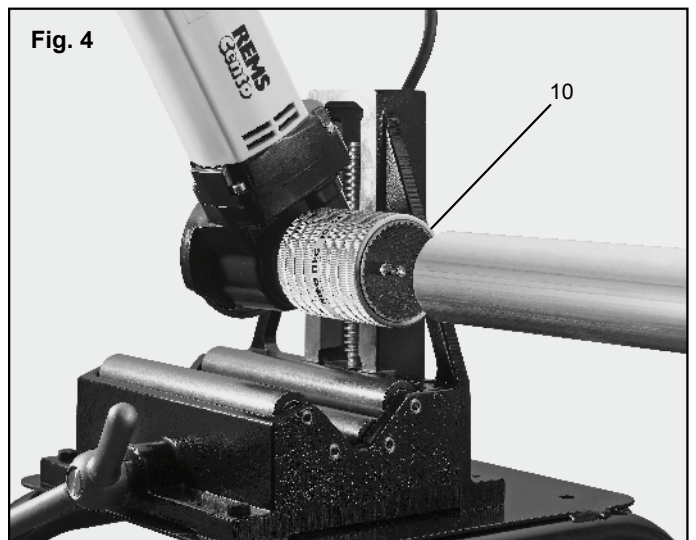

Fig. 2



Fig. 4



## Originalbetriebsanleitung

Fig. 1-4

1 Schneidadantrieb	6 Vorschubhebel
2 Schneirad	8 Fußschalter
3 Rohrauflage	9 REMS REG 28–108
4 Ständerbohrungen	10 REMS REG 10–54 E
5 Rohr	

### Allgemeine Sicherheitshinweise für Elektrowerkzeuge

#### **⚠️ WARNUNG**

**Sämtliche Sicherheitswarnungen und Gebrauchsanweisungen durchlesen.** Die Nichtbefolgung der Warnungen und Gebrauchsanweisungen kann zum elektrischen Schlag, zum Brand und/oder zu schweren Verletzungen führen.

BEWAHREN SIE ALLE SICHERHEITSHINWEISE UND ANWEISUNGEN FÜR DIE ZUKUNFT AUF.

#### 1) Arbeitsplatzsicherheit

- Halten Sie Ihren Arbeitsbereich sauber und gut beleuchtet.** Unordnung oder unbeleuchtete Arbeitsbereiche können zu Unfällen führen.
- Arbeiten Sie mit dem Elektrowerkzeug nicht in explosionsgefährdeter Umgebung, in der sich brennbare Flüssigkeiten, Gase oder Stäube befinden.** Elektrowerkzeuge erzeugen Funken, die den Staub oder die Dämpfe entzünden können.
- Halten Sie Kinder und andere Personen während der Benutzung des Elektrowerkzeugs fern.** Bei Ablenkung können Sie die Kontrolle über das Gerät verlieren.

#### 2) Elektrische Sicherheit

- Der Anschlussstecker des Elektrowerkzeugs muss in die Steckdose passen. Der Stecker darf in keiner Weise verändert werden. Verwenden Sie keine Adapterstecker gemeinsam mit schutzgeerdeten Elektrowerkzeugen.** Unveränderte Stecker und passende Steckdosen verringern das Risiko eines elektrischen Schlages.
- Vermeiden Sie Körperkontakt mit geerdeten Oberflächen wie von Rohren, Heizungen, Herden und Kühlschränken.** Es besteht ein erhöhtes Risiko durch elektrischen Schlag, wenn Ihr Körper geerdet ist.
- Halten Sie Elektrowerkzeuge von Regen oder Nässe fern.** Das Eindringen von Wasser in ein Elektrowerkzeug erhöht das Risiko eines elektrischen Schlages.
- Zweckentfremden Sie das Kabel nicht, um das Elektrowerkzeug zu tragen, aufzuhängen oder um den Stecker aus der Steckdose zu ziehen. Halten Sie das Kabel fern von Hitze, Öl, scharfen Kanten oder sich bewegenden Geräteteilen.** Beschädigte oder verwickelte Kabel erhöhen das Risiko eines elektrischen Schlages.
- Wenn Sie mit einem Elektrowerkzeug im Freien arbeiten, verwenden Sie nur Verlängerungskabel, die auch für den Außenbereich geeignet sind.** Die Anwendung eines für den Außenbereich geeigneten Verlängerungskabels verringert das Risiko eines elektrischen Schlages.
- Wenn der Betrieb des Elektrowerkzeugs in feuchter Umgebung nicht vermeidbar ist oder die Wahrscheinlichkeit besteht in das Kabel zu schneiden, verwenden Sie einen Fehlerstromschutzschalter.** Der Einsatz eines Fehlerstromschutzschalters vermindert das Risiko eines elektrischen Schlages.

#### 3) Sicherheit von Personen

- Seien Sie aufmerksam, achten Sie darauf, was Sie tun, und gehen Sie mit Vernunft an die Arbeit mit einem Elektrowerkzeug. Benutzen Sie kein Elektrowerkzeug, wenn Sie müde sind oder unter dem Einfluss von Drogen, Alkohol oder Medikamenten stehen.** Ein Moment der Unachtsamkeit beim Gebrauch des Elektrowerkzeugs kann zu ernsthaften Verletzungen führen.
- Tragen Sie persönliche Schutzausrüstung und immer eine Schutzbrille.** Das Tragen persönlicher Schutzausrüstung, wie Staubmaske, rutschfeste Sicherheitsschuhe, Schutzhelm oder Gehörschutz, je nach Art und Einsatz des Elektrowerkzeugs, verringert das Risiko von Verletzungen.
- Vermeiden Sie eine unbeabsichtigte Inbetriebnahme. Vergewissern Sie sich, dass das Elektrowerkzeug ausgeschaltet ist, bevor Sie es an die Stromversorgung und/oder den Akku anschließen, es aufnehmen oder tragen.** Wenn Sie beim Tragen des Elektrowerkzeugs den Finger am Schalter haben oder das Gerät eingeschaltet an die Stromversorgung anschließen, kann dies zu Unfällen führen.
- Entfernen Sie Einstellwerkzeuge oder Schraubenschlüssel, bevor Sie das Elektrowerkzeug einschalten.** Ein Werkzeug oder Schlüssel, der sich in einem drehenden Geräteteil befindet, kann zu Verletzungen führen.
- Vermeiden Sie eine abnormale Körperhaltung. Sorgen Sie für einen sicheren Stand und halten Sie jederzeit das Gleichgewicht.** Dadurch können Sie das Elektrowerkzeug in unerwarteten Situationen besser kontrollieren.
- Tragen Sie geeignete Kleidung. Tragen Sie keine weite Kleidung oder Schmuck. Halten Sie Haare, Kleidung und Handschuhe fern von sich bewegenden Teilen.** Lockere Kleidung, Schmuck oder lange Haare können von sich bewegenden Teilen erfasst werden.
- Wenn Staubabsaug- und -auffangeinrichtungen montiert werden können, sind diese anzuschließen und richtig zu verwenden.** Verwendung einer Staubabsaugung kann Gefährdungen durch Staub verringern.

#### 4) Verwendung und Behandlung des Elektrowerkzeugs

- Überlasten Sie das Gerät nicht. Verwenden Sie für Ihre Arbeit das dafür**

**bestimmte Elektrowerkzeug.** Mit dem passenden Elektrowerkzeug arbeiten Sie besser und sicherer im angegebenen Leistungsbereich.

- Benutzen Sie kein Elektrowerkzeug, dessen Schalter defekt ist.** Ein Elektrowerkzeug, das sich nicht mehr ein- oder ausschalten lässt, ist gefährlich und muss repariert werden.
- Ziehen Sie den Stecker aus der Steckdose und/oder entfernen Sie den Akku, bevor Sie Geräteeinstellungen vornehmen, Zubehöerteile wechseln oder das Gerät weglegen.** Diese Vorsichtsmaßnahme verhindert den unbeabsichtigten Start des Elektrowerkzeugs.
- Bewahren Sie unbenutzte Elektrowerkzeuge außerhalb der Reichweite von Kindern auf. Lassen Sie Personen das Gerät nicht benutzen, die mit diesem nicht vertraut sind oder diese Anweisungen nicht gelesen haben.** Elektrowerkzeuge sind gefährlich, wenn Sie von unerfahrenen Personen benutzt werden.
- Pflegen Sie Elektrowerkzeuge mit Sorgfalt. Kontrollieren Sie, ob bewegliche Teile einwandfrei funktionieren und nicht klemmen, ob Teile gebrochen oder so beschädigt sind, dass die Funktion des Elektrowerkzeugs beeinträchtigt ist. Lassen Sie beschädigte Teile vor dem Einsatz des Gerätes reparieren.** Viele Unfälle haben ihre Ursache in schlecht gewarteten Elektrowerkzeugen.
- Halten Sie Schneidwerkzeuge scharf und sauber.** Sorgfältig gepflegte Schneidwerkzeuge mit scharfen Schneidkanten verklemmen sich weniger und sind leichter zu führen.
- Verwenden Sie Elektrowerkzeug, Zubehör, Einsatzwerkzeuge usw. entsprechend diesen Anweisungen. Berücksichtigen Sie dabei die Arbeitsbedingungen und die auszuführende Tätigkeit.** Der Gebrauch von Elektrowerkzeugen für andere als die vorgesehenen Anwendungen kann zu gefährlichen Situationen führen.
- Halten Sie Griffe trocken, sauber und frei von Öl und Fett.** Rutschige Griffe verhindern eine sichere Handhabung und Kontrolle des Elektrowerkzeugs in unerwarteten Situationen.

#### 5) Service

- Lassen Sie Ihr Elektrowerkzeug nur von qualifiziertem Fachpersonal und nur mit Original-Ersatzteilen reparieren.** Damit wird sichergestellt, dass die Sicherheit des Elektrowerkzeugs erhalten bleibt.

### Spezielle Sicherheitshinweise

#### **⚠️ WARNUNG**

- Rohrtrennmaschine nicht überlasten. Keine beschädigten Schneidräder verwenden. Mäßigen Vorschubdruck anwenden.
- Vorsicht! Halten Sie Haare, Kleidung und Handschuhe fern von der Rohrauflage, wenn sich ein Rohr in den Laufrollen dreht. Lockere Kleidung, Schmuck oder lange Haare können zwischen dem sich drehenden Rohr und den Laufrollen eingezogen werden.
- Nicht in das umlaufende Schneirad greifen.
- Verwenden Sie zur Abstützung langer Rohre gegebenenfalls auf beiden Seiten eine Materialauflage REMS Herkules (Art.-Nr. 120100) und richten Sie Rohr und Materialauflage(n) genau zur Rohrauflage (3) der Rohrtrennmaschine aus.
- Wenn ein Ersatz der Anschlussleitung erforderlich ist, dann ist dies vom Hersteller oder seinem Vertreter auszuführen, um Sicherheitsgefährdungen zu vermeiden.
- Blockaden aus Staub, Spänen und Bruchstücken des Werkstücks entfernen.

#### Bestimmungsgemäße Verwendung

REMS Cento zum Trennen, Außen- und Innenentgraten von Rohren.

#### **⚠️ WARNUNG**

Alle anderen Verwendungen sind nicht bestimmungsgemäß, und daher nicht zulässig.

#### Symbolerklärung



Vor Inbetriebnahme Betriebsanleitung lesen



Umweltfreundliche Entsorgung



Elektrowerkzeug entspricht der Schutzklasse I



Elektrowerkzeug entspricht der Schutzklasse II

### 1. Technische Daten

#### 1.1. Artikelnummern

REMS Cento	845001
REMS Schneirad Cu-INOX	845050
REMS Schneirad V	845051
REMS Schneirad St	845052
REMS Schneirad Cu	845053
REMS Schneirad C-SF (für C-Stahlrohr mit Schweißnaht)	845055
Untergestell	849315
Laufrollen INOX (Satz) aus nichtrostendem Stahlrohr	845110
Ringschlüssel SW 27/17	849112
REMS Herkules Materialauflage mit 3-Bein	120100
REMS Herkules Y Materialauflage mit Klemmvorrichtung	120130
REMS Jumbo Klappwerkbank	120200
REMS REG 10–54 E	113835
REMS REG 28–108	113840



## 1.2. Arbeitsbereich

Nichtrostende Stahlrohre, Kupferrohre, Verbundrohre, C-Stahlrohre der Pressfitting-Systeme	Ø 22–108 mm
Kunststoff-/Verbundrohre	Ø 25–110 mm
Stahlrohre DIN EN 10255 (DIN 2440)	DN 20–100 mm, Ø ¾–4"
Gussrohre (SML)	DN 50–100 mm
Max. Wanddicke Stahlrohre, Kupferrohre, Gussrohre (SML) je nach Schneidrad	4,5 mm
Max. Wanddicke Verbundrohre	10 mm

## 1.3. Drehzahl

Drehzahl Schneidrad Leerlauf	115 1/min
------------------------------	-----------

## 1.4. Elektrische Daten

230 V 1~; 50–60 Hz; 1200 W; 5,7 A oder  
110 V 1~; 50–60 Hz; 1200 W; 11,4 A  
Absicherung (Netz) 10 A (B), Aussetzbetrieb S3 20% (AB 2/10 min),  
schutzisoliert, funkentstört.

## 1.5. Abmessungen

LxBxH:	250x300x250 mm (10"x12"x14")
--------	------------------------------

## 1.6. Gewichte

REMS Cento ohne Fußschalter	17,8 kg (39 lb)
-----------------------------	-----------------

## 1.7. Lärminformation

Arbeitsplatzbezogener Emissionswert	L <sub>PA</sub> = 87 dB
-------------------------------------	-------------------------

## 1.8. Vibrationen

Gewichteter Effektivwert der Beschleunigung	2,5 m/s <sup>2</sup>
---	----------------------

Der angegebene Schwingungsemissionswert wurde nach einem genormten Prüfverfahren gemessen und kann zum Vergleich mit einem anderen Gerät verwendet werden. Der angegebene Schwingungsemissionswert kann auch zu einer einleitenden Einschätzung der Aussetzung verwendet werden.

### ⚠ VORSICHT

Der Schwingungsemissionswert kann sich während der tatsächlichen Benutzung des Gerätes von dem Angabewert unterscheiden, abhängig von der Art und Weise, in der das Gerät verwendet wird. In Abhängigkeit von den tatsächlichen Benutzungsbedingungen (Aussetzbetrieb) kann es erforderlich sein, Sicherheitsmaßnahmen zum Schutz der Bedienperson festzulegen.

## 2. Inbetriebnahme

### 2.1. Elektrischer Anschluss

#### ⚠ WARNUNG

**Netzspannung beachten!** Vor Anschluss des Gerätes prüfen, ob die auf dem Leistungsschild angegebene Spannung der Netzspannung entspricht.

### 2.2. Aufstellen der Maschine

Rohrtrennmaschine auf Werkbank oder ähnliches oder auf Untergestell (Fig. 2) (Art.-Nr. 849315) mit 4 Schrauben M8 befestigen. Längere Rohre sind unbedingt mit REMS Herkules (Fig. 2) (Art.-Nr. 120100), gegebenenfalls auf beiden Seiten der Maschine, abzustützen.

### 2.3. Montage (Wechsel) des Schneidrades (2)

Netzstecker ziehen! Geeignetes Schneidrad wählen:

- **REMS Schneidrad Cu-INOX** für Rohre der Pressfitting-Systeme aus nichtrostendem Stahl, Kupfer, C-Stahl,
- **REMS Schneidrad V** für Kunststoff- und Verbundrohre, Wanddicke  $s \leq 7$  mm,
- **REMS Schneidrad St** für Stahlrohre, Gussrohre (SML), ab Masch.-Nr. 630000 einsetzbar,
- **REMS Schneidrad Cu** speziell für Rohre der Pressfitting-Systeme aus Kupfer,
- **REMS Schneidrad C-SF** zum Trennen von C-Stahlrohr unter gleichzeitiger Herstellung einer Schweißfase.

Sechskantmutter zur Befestigung des Schneidrades (Rechtsgewinde) mit mitgeliefertem Ringschlüssel SW 27 lösen. Schneidrad (2) einlegen (wechseln). Darauf achten, dass die Mitnehmerstifte der Antriebswelle in die Bohrungen des Schneidrades eingreifen. Sechskantmutter fest anziehen.

#### HINWEIS

Ein nicht geeignetes Schneidrad wird beschädigt oder das Rohr wird nicht durchgetrennt. **Nur Original REMS Schneidräder verwenden!**

## 3. Betrieb

### ⚠ VORSICHT

#### Verletzungsgefahr!

Halten Sie Haare, Kleidung und Handschuhe fern von der Rohrauflage, wenn sich ein Rohr in den Laufrollen dreht. Lockere Kleidung, Schmuck oder lange Haare können zwischen dem sich drehenden Rohr und den Laufrollen einge- zogen werden. Bei langen Rohrstücken darauf achten, dass keine Personen durch das drehende Rohr gefährdet werden.

### 3.1. Arbeitsablauf

Trennstelle am Rohr anzeichnen. Schneidradantrieb (1) durch Drehen des Vorschubhebels (6) soweit auf- bzw. abbewegen, dass das zu trennende Rohr (5) in die Rohrauflage eingelegt werden kann. Außengrate (Sägegrate) sind zu entfernen, sonst werden die Laufrollen beschädigt.

### ⚠ VORSICHT

#### Längere Rohre abstützen (siehe 3.2.) (Fig. 2)!

Fußschalter (8) betätigen und Rohr mit mäßigem Vorschub durch Drehen des Vorschubhebels (6) trennen.

### ⚠ VORSICHT

**Die getrennten Rohrstücke können sofort nach Beendigung des Trennvorganges zu Boden fallen!**

## 3.2. Abstützung des Materials

Längere Rohre sind unbedingt mit REMS Herkules (Art.-Nr. 120100), gegebenenfalls auf beiden Seiten der Maschine, abzustützen (Fig. 2).

## 3.3. Entgraten

### Innen-Rohrentgraten

Mit dem REMS REG 28–108 können Rohre von Ø 28–108 mm, Ø ¾–4" innen entgratet werden. Der Antrieb des REMS REG 28–108 erfolgt über ein Schneidrad (Fig. 3).

#### HINWEIS

Darauf achten, dass die Schneide des Schneidrades in die Nut des REMS REG 28–108 hinein ragt.

Folgende Schneidräder können zum Antrieb verwendet werden:

REMS Schneidrad Cu-INOX	845050
REMS Schneidrad Cu	845053

### Außen-/Innen-Rohrentgraten

Mit dem REMS REG 10–54 E können Rohre Ø 10–54 mm, Ø ½–2 ½" innen und außen entgratet werden. Auf der Rückseite der Schneidradwelle befindet sich eine Bit-Aufnahme (Fig. 4).

#### HINWEIS

Beim Trennen von Rohren REMS REG 10–54 E entfernen. Die Bit-Aufnahme ist nur für REMS REG 10–54 E zugelassen. Andere Werkzeuge für eine Bit-Aufnahme sind nicht zugelassen.

## 4. Instandhaltung

### ⚠ WARNUNG

**Vor Instandsetzungs- und Reparaturarbeiten Netzstecker ziehen!** Diese Arbeiten dürfen nur von qualifiziertem Fachpersonal durchgeführt werden.

### 4.1. Wartung

#### ⚠ WARNUNG

#### Vor Wartungsarbeiten Netzstecker ziehen!

Lauffrollen der Rohrauflage (3) sauber halten. Vorschubspindel und Führungen des Schneidradantriebes (1) von Zeit zu Zeit leicht schmieren. Das Getriebe REMS Cento läuft in einer Dauerfettfüllung und muss deshalb nicht geschmiert werden.

### 4.2. Inspektion/Instandhaltung

Der Motor hat Kohlebürsten. Diese verschleifen und müssen deshalb von Zeit zu Zeit von einer autorisierten REMS Vertrags-Kundendienstwerkstatt geprüft bzw. ersetzt werden. Siehe auch 5. Verhalten bei Störungen.

## 5. Verhalten bei Störungen

### 5.1. Störung: Rohrtrennmaschine bleibt während des Trennens stehen.

- Ursache:**
- Zu großer Vorschubdruck.
  - Stumpfes Schneidrad.
  - Abgenutzte Kohlebürsten.

### 5.2. Störung: Rohr bleibt während des Trennvorganges stehen.

- Ursache:**
- Rohr unrund oder nicht außen entgratet.
  - Laufrollen der Rohrauflage verschmutzt.

### 5.3. Störung: Rohr wird nicht durchgetrennt.

- Ursache:**
- Nicht geeignetes Schneidrad.
  - Rohr unrund oder außen nicht entgratet.
  - Schneidrad beschädigt.

### 5.4. Störung: Rohrtrennmaschine läuft nicht an.

- Ursache:**
- Anschlussleitung defekt.
  - Gerät defekt.

## 6. Entsorgung

REMS Cento darf nach ihrem Nutzungsende nicht über den Hausmüll entsorgt werden. Die Maschine muss nach der gesetzlichen Vorschrift ordnungsgemäß entsorgt werden.

## 7. Hersteller-Garantie

Die Garantiezeit beträgt 12 Monate nach Übergabe des Neuproduktes an den Erstverwender. Der Zeitpunkt der Übergabe ist durch die Einsendung der Original-Kaufunterlagen nachzuweisen, welche die Angaben des Kaufdatums und der Produktbezeichnung enthalten müssen. Alle innerhalb der Garantiezeit auftretenden Funktionsfehler, die nachweisbar auf Fertigungs- oder Materialfehler zurückzuführen sind, werden kostenlos beseitigt. Durch die Mängelbe-

seitigung wird die Garantiezeit für das Produkt weder verlängert noch erneuert. Schäden, die auf natürliche Abnutzung, unsachgemäße Behandlung oder Missbrauch, Missachtung von Betriebsvorschriften, ungeeignete Betriebsmittel, übermäßige Beanspruchung, zweckfremde Verwendung, eigene oder fremde Eingriffe oder andere Gründe, die REMS nicht zu vertreten hat, zurückzuführen sind, sind von der Garantie ausgeschlossen.

Garantieleistungen dürfen nur von einer autorisierten REMS Vertrags-Kundendienstwerkstatt erbracht werden. Beanstandungen werden nur anerkannt, wenn das Produkt ohne vorherige Eingriffe in unzerlegtem Zustand einer autorisierten REMS Vertrags-Kundendienstwerkstatt eingereicht wird. Ersetzte Produkte und Teile gehen in das Eigentum von REMS über.

Die Kosten für die Hin- und Rückfracht trägt der Verwender.

Die gesetzlichen Rechte des Verwenders, insbesondere seine Gewährleistungsansprüche bei Mängeln gegenüber dem Verkäufer, werden durch diese Garantie nicht eingeschränkt. Diese Hersteller-Garantie gilt nur für Neuprodukte, welche in der Europäischen Union, in Norwegen oder in der Schweiz gekauft und dort verwendet werden.

Für diese Garantie gilt deutsches Recht unter Ausschluss des Übereinkommens der Vereinten Nationen über Verträge über den internationalen Warenkauf (CISG).

## 8. REMS Vertrags-Kundendienstwerkstätten

Firmeneigene Fachwerkstatt für Reparaturen:

### SERVICE-CENTER

Neue Rommelshauser Straße 4  
D-71332 Waiblingen

Telefon (07151) 56808-60  
Telefax (07151) 56808-64

Wir holen Ihre Maschinen und Werkzeuge bei Ihnen ab!  
Nutzen Sie in der Bundesrepublik Deutschland unseren Abholservice.  
Einfach anrufen unter Telefon (07151) 56808-60, oder Download des Abholauftrages unter [www.rems.de](http://www.rems.de) → Kontakt → Kundendienstwerkstätten → Abholauftrag.

Oder wenden Sie sich an eine andere autorisierte REMS Vertrags-Kundendienstwerkstatt in Ihrer Nähe.

## 9. Teileverzeichnisse

Teileverzeichnisse siehe [www.rems.de](http://www.rems.de) → Downloads → Teileverzeichnisse.

## Translation of the Original Instruction Manual

Fig. 1–4

1 Cutter wheel drive	6 Feed lever
2 Cutter wheel	8 Foot switch
3 Pipe rest	9 REMS REG 28–108
4 Holes for stand	10 REMS REG 10–54 E
5 Pipe	

## General Power Tool Safety Warnings

### ⚠ WARNING

**Read all safety warnings and all instructions.** Failure to follow the warnings and instructions may result in electric shock, fire and/or serious injury.

KEEP ALL SAFETY WARNINGS AND INSTRUCTIONS FOR THE FUTURE.

### 1) Work area safety

- Keep work area clean and well lit.** Cluttered or dark areas invite accidents.
- Do not operate power tools in explosive atmospheres, such as in the presence of flammable liquids, gases or dust.** Power tools create sparks which may ignite the dust or fumes.
- Keep children and bystanders away while operating a power tool.** Distractions can cause you to lose control.

### 2) Electrical safety

- Power tool plugs must match the outlet. Never modify the plug in any way. Do not use any adapter plugs with earthed (grounded) power tools.** Unmodified plugs and matching outlets will reduce risk of electric shock.
- Avoid body contact with earthed or grounded surfaces, such as pipes, radiators, ranges and refrigerators.** There is an increased risk of electric shock if your body is earthed or grounded.
- Do not expose power tools to rain or wet conditions.** Water entering a power tool will increase the risk of electric shock.
- Do not abuse the cord. Never use the cord for carrying, pulling or unplugging the power tool. Keep cord away from heat, oil, sharp edges or moving parts.** Damaged or entangled cords increase the risk of electric shock.
- When operating a power tool outdoors, use an extension cord suitable for outdoor use.** Use of a cord suitable for outdoor use reduces the risk of electric shock.
- If operating a power tool in a damp location is unavoidable or there is the likelihood of cutting into the cord, use a residual current device (RCD) protected supply.** Use of an RCD reduces the risk of electric shock.

### 3) Personal safety

- Stay alert, watch what you are doing and use common sense when operating a power tool. Do not use a power tool while you are tired or under the influence of drugs, alcohol or medication.** A moment of inattention while operating power tools may result in serious personal injury.
- Use personal protective equipment. Always wear eye protection.** Protective equipment such as dust mask, non-skid safety shoes, hard hat, or hearing protection used for appropriate conditions will reduce personal injuries.
- Prevent unintentional starting. Ensure the switch is in the off-position before connecting to power source and/or battery pack, picking up or carrying the tool.** Carrying power tools with your finger on the switch or energising power tools that have the switch on invites accidents.
- Remove any adjusting key or wrench before turning the power tool on.** A wrench or a key left attached to a rotating part of the power tool may result in personal injury.
- Do not overreach. Keep proper footing and balance at all times.** This enables better control of the power tool in unexpected situations.
- Dress properly. Do not wear loose clothing or jewellery. Keep your hair and clothing away from moving parts.** Loose clothes, jewellery or long hair can be caught in moving parts.
- If devices are provided for the connection of dust extraction and collection facilities, ensure these are connected and properly used.** Use of dust collection can reduce dust-related hazards.

### 4) Power tool use and care

- Do not force the power tool. Use the correct power tool for your application.** The correct power tool will do the job better and safer at the rate for which it was designed.
- Do not use the power tool if the switch does not turn it on and off.** Any power tool that cannot be controlled with the switch is dangerous and must be repaired.
- Disconnect the plug from the power source and/or the battery pack from the power tool before making any adjustments, changing accessories, or storing power tools.** Such preventive safety measures reduce the risk of starting the power tool accidentally.
- Store idle power tools out of the reach of children and do not allow persons unfamiliar with the power tool or these instructions to operate the power tool.** Power tools are dangerous in the hands of untrained users.
- Maintain power tools. Check for misalignment or binding of moving parts, breakage of parts and any other condition that may affect the power tool's operation. If damaged, have the power tool repaired before use.** Many accidents are caused by poorly maintained power tools.
- Keep cutting tools sharp and clean.** Properly maintained cutting tools with sharp cutting edges are less likely to bind and are easier to control.

- g) Use the power tool, accessories and tool bits etc. in accordance with these instructions, taking into account the working conditions and the work to be performed. Use of the power tool for operations different from those intended could result in a hazardous situation.
- h) Keep handles dry, clean and free from oil and grease. Slippery handles do not allow for safe handling and control of the tool in unexpected situations.

## 5) Service

- a) Have your power tool serviced by a qualified repair person using only identical replacement parts. This will ensure that the safety of the power tool is maintained.

## Specific Safety Instructions

### ⚠ WARNING

- Do not overload the pipe cutting machine. Do not use damaged cutting wheels. Use moderate feeding pressure.
- Caution! Keep hair, clothing and gloves away from the pipe rest when a pipe is rotating in the rollers. Loose clothing, jewellery or long hair could get caught between the rotating pipe and the rollers.
- Do not reach into the rotating cutting wheel.
- Where necessary use a material support REMS Herkules (Art.No. 120100) on each side to support long pipes and position the pipe and material support(s) exactly with the pipe support (3) of the pipe cutting machine.
- If the connecting cable needs to be replaced, this must be done by the manufacturer or his representative to avoid safety risks.
- Remove blockages of dust, chips and fragments of the workpiece.

### Use for the intended purpose

REMS Cento for cutting and removing burr from inside and outside of pipes.

### ⚠ WARNING

All other uses than those mentioned above are not for the intended purpose and are not permitted.

### Explanation of symbols



Read the operating manual before starting



Environmental friendly disposal



Power tool corresponds to protection class I



Power tool corresponds to protection class II

## 1. Technical Data

### 1.1. Article numbers

REMS Cento	845001
REMS cutter wheel Cu-INOX	845050
REMS cutter wheel V	845051
REMS cutter wheel St	845052
REMS cutter wheel Cu	845053
REMS cutter wheel Cu-SF	
(for carbon steel pipe with welded chamfer)	845055
Stand	849315
Rollers INOX (set) for stainless steel pipes	845110
Ring spanner SW 27/17	849112
REMS Herkules material rest with 3 legs	120100
REMS Herkules Y material rest with clamp	120130
REMS Jumbo collapsible workbench	120200
REMS REG 10–54 E	113835
REMS REG 28–108	113840

### 1.2. Application Area

Stainless steel pipes, copper pipes, composite tubes,	
carbon steel pipes of the pressfitting systems	Ø 22–108 mm
Plastic/composite tubes	Ø 25–110 mm
Steel pipes DIN EN 10255 (DIN 2440)	DN 20–100 mm, Ø ¾–4"
Cast pipes (SML)	DN 50–100 mm
Max. wall thickness steel pipes, copper pipes	
Cast pipes (SML) depending on cutting wheel	4,5 mm
Max. wall thickness composite tubes	10 mm

### 1.3. Speed

Idle speed of cutting wheel	115 rpm
-----------------------------	---------

### 1.4. Electrical Data

230 V 1~; 50–60 Hz; 1200 W; 5.7 A or  
 110 V 1~; 50–60 Hz; 1200 W; 11.4 A  
 Fuse (mains) 10 A (B), cut-out S3 20% (AB 2/10 min), insulated, radio interference suppressed.

### 1.5. Dimensions

L×W×H:	250×300×250 mm (10"×12"×14")
--------	------------------------------

### 1.6. Weights

REMS Cento without foot switch	17.8 kg (39 lbs)
--------------------------------	------------------

### 1.7. Noise Data

Workplace-related emission value  $L_{pA} = 87$  dB

### 1.8. Vibrations

Weighted effective value of the acceleration  $2.5$  m/s<sup>2</sup>

The indicated weighted effective value of acceleration has been measured against standard test procedures and can be used by way of comparison with another device. The indicated weighted effective value of acceleration can also be used as a preliminary evaluation of the exposure.

### ⚠ ATTENTION

The indicated weighted effective value of acceleration can differ during operation from the indicated value, dependent on the manner in which the device is used. Dependent upon the actual conditions of use (periodic duty) it may be necessary to establish safety precautions for the protection of the operator.

## 2. Commissioning

### 2.1. Electrical Connection

#### ⚠ WARNING

Pay attention to mains voltage! Before connecting the device, make sure that the voltage specified on the rating plate matches the mains supply.

### 2.2. Installation of the Machine

Bolt the pipe cutting machine to a workbench or similar or to the stand (Fig. 2) (Art.No. 849315) using 4 x M8 screws. Where applicable, longer pipes should be supported on both sides using REMS Herkules (Fig. 2) (Art.No. 120100).

### 2.3. Installing (changing) the cutter wheel (2)

Pull out the mains plug! Select a suitable cutter wheel:

- REMS cutter wheel Cu-INOX for pipes of the pressfitting systems of stainless steel, copper, carbon steel,
- REMS cutter wheel V for plastic and composite tubes, wall thickness  $s \leq 7$  mm,
- REMS cutter wheel St for steel pipes, cast iron pipes (SML), usable from machine no. 630000 and onwards,
- REMS cutter wheel Cu especially for copper pipes of the pressfitting systems,
- REMS cutter wheel Cu-SF for cutting carbon steel pipes whilst simultaneously producing a welding chamfer.

Loosen the hexagonal nuts which fasten the cutting wheel (right-hand thread) with the size 27 ring spanner provided. Insert (change) the cutting wheel (2). Make sure that the carrier pins of the drive shaft grip into the holes of the cutting wheel. Tighten the hexagonal nuts firmly.

### NOTICE

If an unsuitable cutting wheel is used, the wheel will be damaged or the pipe will not be cut. **Only use original REMS cutting wheels!**

## 3. Operation

### ⚠ CAUTION

#### Danger of injury!

Keep hair, clothing and gloves away from the pipe rest when a pipe is rotating in the rollers. Loose clothing, jewellery or long hair could get caught between the rotating pipe and the rollers. For long pipes, make sure that no persons are endangered by the rotating pipe.

### 3.1. Work Procedure

Mark the cut on the pipe. Move the cutting wheel drive (1) far enough up or down by turning the feed lever (6) to allow the pipe to be cut (5) to be inserted in the pipe rest. Remove external burr (sawing burr) to avoid damaging the rollers.

### ⚠ CAUTION

#### Support longer pipes (see 3.2.) (Fig. 2)!

Press the foot switch (8) and cut the pipe with moderate feed by turning the feed lever (6).

### ⚠ CAUTION

The cut pipe sections can fall to the floor immediately after being cut!

### 3.2. Supporting the Material

Longer pipes must be supported by the REMS Herkules (Art. No. 120100) on both sides of the machine if necessary (Fig. 2).

### 3.3. Deburring

#### Deburring of inside of pipe

With the REMS REG 28–108 pipes of Ø 28–108 mm, Ø ¾–4" can be deburred on the inside. The REMS REG 28–108 is driven by the cutter wheel (Fig. 3).

### NOTICE

Make sure that the blade of the cutting wheel protrudes into the groove of the REMS REG 28–108.

The following cutting wheels can be used with the drive:

REMS cutter wheel Cu-INOX	845050
REMS cutter wheel Cu	845053



### Deburring pipes on the outside and inside

With the REMS REG 10–54 E pipes of Ø 10–54 mm, Ø ½–2 ¼" can be deburred on the inside and outside. There is a bit holder on the back of the cutting wheel shaft (Fig. 4).

#### NOTICE

Remove REMS REG 10–54 E when cutting pipes. The bit holder is **only** approved for REMS REG 10–54 E. Other tools for a bit holder are not approved.

## 4. Maintenance

### ⚠ WARNING

**Pull out the mains plug before maintenance and repair work!** This work may only be performed by qualified personnel.

### 4.1. Maintenance

#### ⚠ WARNING

**Pull out the mains plug before maintenance work!**

Keep the rollers of the pipe rest (3) clean. Lubricate the feed spindle and guides of the cutting wheel drive (1) lightly from time to time. The REMS Cento gear runs with a life-long grease filling and does not need lubrication.

### 4.2. Inspection/Service

The motor has carbon brushes. These wear out and must be inspected and replaced by an authorized REMS service workshop from time to time. See also 5. Behaviour in the Event of Faults.

## 5. Behaviour in the Event of Faults

**5.1. Fault:** Pipe cutting machine stops during operation.

**Cause:**

- Feed pressure too high.
- Blunt cutting wheel.
- Worn carbon brushes.

**5.2. Fault:** Pipe stops during cutting.

**Cause:**

- Pipe not round or not deburred on the outside.
- Rollers of the pipe rest soiled.

**5.3. Fault:** Pipe not cut.

**Cause:**

- Unsuitable cutting wheel.
- Pipe not round or not deburred on the outside.
- Cutting wheel damaged.

**5.4. Fault:** Pipe cutting machine does not start.

**Cause:**

- Defective connecting cable.
- Defective device.

## 6. Disposal

REMS Cento may not be thrown into the domestic waste at the end of use. The machine must be disposed of properly by law.

## 7. Manufacturer's Warranty

The warranty period shall be 12 months from delivery of the new product to the first user. The date of delivery shall be documented by the submission of the original purchase documents, which must include the date of purchase and the designation of the product. All functional defects occurring within the warranty period, which are clearly the consequence of defects in production or materials, will be remedied free of charge. The remedy of defects shall not extend or renew the warranty period for the product. Damage attributable to natural wear and tear, incorrect treatment or misuse, failure to observe the operational instructions, unsuitable operating materials, excessive demand, use for unauthorized purposes, interventions by the customer or a third party or other reasons, for which REMS is not responsible, shall be excluded from the warranty. Services under the warranty may only be provided by customer service stations authorized for this purpose by REMS. Complaints will only be accepted if the product is returned to a customer service station authorized by REMS without prior interference in an unassembled condition. Replaced products and parts shall become the property of REMS.

The user shall be responsible for the cost of shipping and returning the product.

The legal rights of the user, in particular the right to make claims against the seller under the warranty terms, shall not be affected. This manufacturer's warranty only applies for new products which are purchased in the European Union, in Norway or in Switzerland.

This warranty is subject to German law with the exclusion of the United Nations Convention on Contracts for the International Sales of Goods (CISG).

## 8. Spare parts lists

For spare parts lists, see [www.rems.de](http://www.rems.de) → Downloads → Parts lists.

## Traduction de la notice d'utilisation originale

Fig. 1–4

1 Entraînement de la molette de coupe	5 Tube
2 Molette de coupe	6 Levier d'avance
3 Servante	8 Interrupteur à pédale
4 Trous de positionnement	9 REMS REG 28–108
	10 REMS REG 10–54 E

## Consignes générales de sécurité pour les outils électriques

### ⚠ AVERTISSEMENT

**Lire toutes les consignes de sécurité et instructions de service.** Le non-respect des consignes de sécurité et des instructions de service entraîne un risque de décharge électrique, de brûlures et/ou d'autres blessures graves.

CONSERVER TOUTES LES CONSIGNES DE SÉCURITÉ ET LES INSTRUCTIONS POUR USAGE ULTÉRIEUR.

### 1) Sécurité du poste de travail

- Maintenir le poste de travail dans un état propre et bien éclairé.** Le désordre et un poste de travail non éclairé peuvent être source d'accident.
- Ne pas travailler avec l'outil électrique dans un milieu où il existe un risque d'explosion, notamment en présence de liquides, de gaz ou de poussières inflammables.** Les outils électriques produisent des étincelles qui peuvent mettre le feu à la poussière ou aux vapeurs.
- Tenir les enfants et les tiers personnes à l'écart pendant l'utilisation de l'outil électrique.** Un utilisateur distrait risque de perdre le contrôle de l'appareil.

### 2) Sécurité électrique

- La fiche mâle de l'outil électrique doit être appropriée à la prise de courant. La fiche mâle ne doit en aucun cas être modifiée. Ne pas utiliser d'adaptateur de fiche avec un outil électrique équipé d'une mise à la terre.** Des fiches mâles non modifiées et des prises de courant appropriées réduisent le risque de décharge électrique.
- Éviter le contact avec des surfaces mises à la terre, telles que les tubes, radiateurs, cuisinières et réfrigérateurs.** Lorsque le corps est en contact avec la terre, le risque de décharge électrique est élevé.
- Tenir l'outil électrique à l'abri de la pluie et de l'humidité.** La pénétration d'eau dans un outil électrique augmente le risque de décharge électrique.
- Ne pas utiliser le câble pour des fins auxquelles il n'a pas été prévu, notamment pour porter l'outil électrique, l'accrocher ou le débrancher en tirant sur la fiche mâle. Tenir le câble à l'abri de la chaleur, de l'huile, des arêtes vives et des pièces en mouvement de l'appareil.** Des câbles endommagés ou emmêlés augmentent le risque de décharge électrique.
- Pour travailler avec l'outil électrique à l'extérieur, n'utiliser que des rallonges dont l'usage est autorisé à l'extérieur.** L'utilisation d'une rallonge appropriée pour l'extérieur réduit le risque de décharge électrique.
- Si l'utilisation de l'outil électrique en milieu humide est inévitable ou s'il y a un risque de couper le câble, utiliser un déclencheur par courant de défaut.** L'utilisation d'un déclencheur par courant de défaut réduit le risque de décharge électrique.

### 3) Sécurité des personnes

- Être attentif, veiller à ce que l'on fait et se mettre au travail avec bon sens si l'on utilise un outil électrique. Ne pas utiliser l'outil électrique en étant fatigué ou en étant sous l'influence de drogues, d'alcools ou de médicaments.** Lors de l'utilisation de l'outil électrique, un moment d'inattention peut entraîner des blessures graves.
- Porter des équipements de protection individuelle et toujours des lunettes de protection.** Le port d'équipements de protection individuelle, comme un masque antipoussière, des chaussures de sécurité anti-dérapantes, un casque de protection ou une protection de l'ouïe selon le type de l'utilisation de l'outil électrique, réduit le risque de blessures.
- Éviter toute mise en marche involontaire ou incontrôlée. Vérifier que l'outil électrique est arrêté avant de le saisir, de le porter ou de le raccorder au secteur et/ou à l'accu.** Transporter l'appareil électrique avec le doigt sur l'interrupteur ou brancher l'appareil en marche au secteur peut entraîner des accidents.
- Éloigner les outils de réglage et tournevis avant la mise en service de l'outil électrique.** Un outil ou une clé se trouvant dans une pièce en mouvement de l'appareil peut entraîner des blessures.
- Éviter toute position anormale du corps. Veiller à adopter une position sûre et à garder l'équilibre à tout moment.** L'outil électrique peut alors être mieux contrôlé dans des situations inattendues.
- Porter des vêtements appropriés. Ne pas porter de vêtements amples ni de bijoux. Écarter les cheveux, les vêtements et les gants des pièces en mouvement.** Des vêtements amples, des bijoux ou des cheveux longs peuvent être happés par des pièces en mouvement.
- Si des dispositifs d'aspiration et de réception de poussière peuvent être installés, veiller à ce qu'ils soient branchés et utilisés correctement.** L'utilisation d'un dispositif d'aspiration de poussière peut réduire les risques liés à la poussière.

### 4) Utilisation et traitement de l'outil électrique

- Ne pas surcharger l'appareil. Utiliser l'outil électrique approprié au travail effectué.** Avec des outils électriques adéquats, le travail est meilleur et plus sûr dans la marge de puissance indiquée.

- b) **Ne pas utiliser d'outil électrique dont l'interrupteur est défectueux.** Un appareil électrique qui ne s'allume ou ne s'éteint plus est dangereux et doit être réparé.
- c) **Retirer la fiche de la prise de courant et/ou retirer l'accu avant d'effectuer des réglages sur l'appareil, de changer des pièces ou de ranger l'appareil.** Cette mesure de sécurité empêche une mise en marche involontaire de l'outil électrique.
- d) **Tenir les outils électriques inutilisés hors de portée des enfants. Ne pas confier l'appareil à des personnes qui ne sont pas familiarisées avec son utilisation ou qui n'ont pas lu ces instructions.** Les outils électriques sont dangereux s'ils sont utilisés par des personnes sans expérience.
- e) **Prendre soin de l'outil électrique. Contrôler si les pièces en mouvement fonctionnent impeccablement et ne coincent pas et si aucune pièce n'est cassée ou endommagée de telle manière à affecter le fonctionnement de l'outil électrique. Avant l'utilisation de l'appareil, faire réparer les pièces endommagées.** De nombreux accidents sont dus à un défaut d'entretien des outils électriques.
- f) **Tenir les outils de coupe dans un état aiguisé et propre.** Des outils de coupe bien entretenus, avec des arêtes bien aiguisées, coincent moins et sont plus faciles à utiliser.
- g) **Utiliser l'outil électrique, les accessoires, les outils de recharge, etc. conformément à ces instructions. Tenir compte des conditions de travail et de la tâche à réaliser.** Ne pas utiliser les outils électriques pour accomplir des tâches différentes de celles pour lesquelles ils ont été conçus. Cela risque de provoquer des situations dangereuses.
- h) **Veiller à ce que les poignées soient sèches, propres et exemptes d'huile et de graisse.** Des poignées glissantes empêchent la manipulation sûre et le contrôle de l'appareil électrique dans des situations inattendues.
- 5) Maintenance**
- a) **Faire réparer l'outil électrique uniquement par des professionnels qualifiés avec des pièces d'origines.** Ceci permet de garantir la sécurité de l'outil électrique.

## Consignes particulières de sécurité

### ⚠ AVERTISSEMENT

- Ne pas surcharger la machine à couper. Ne pas utiliser de molettes endommagées. Appliquer une pression d'avance modérée.
- Attention! Éviter d'approcher de trop près la servante du tube avec les cheveux, habits et gants, si un tube est en rotation dans les rouleaux. Les habits amples, bijoux ou cheveux longs pourraient être happés et entraînés entre tube et rouleaux.
- Ne pas toucher la molette de coupe en mouvement.
- Pour soutenir les tubes longs, utiliser une servante REMS Herkules (réf. 120100), le cas échéant sur les deux côtés et diriger le tube et la / les servante(s) exactement sur le support de tube (3) de la machine à couper les tubes.
- S'il est nécessaire de remplacer le câble de raccordement, confier ce travail au fabricant ou à l'un de ses concessionnaires pour éviter tout risque lié à la sécurité.
- Remédier aux blocages dus à la poussière, aux copeaux et aux fragments de pièce.





### Utilisation conforme

REMS Centro pour la coupe et l'ébavurage extérieur/intérieur des tubes.

### ⚠ AVERTISSEMENT

Toute autre utilisation que celles citées ci-dessus est non conforme et donc interdite.

### Explication des symboles

-  Lire la notice d'utilisation avant la mise en service
-  Élimination en respect de l'environnement
-  Outil électrique répondant aux exigences de la classe de protection I
-  Outil électrique répondant aux exigences de la classe de protection II

## 1. Caractéristiques techniques

### 1.1. Références

REMS Cento	845001
REMS molette de coupe Cu-INOX	845050
REMS molette de coupe V	845051
REMS molette de coupe St	845052
REMS molette de coupe Cu	845053
REMS molette de coupe C-SF	
(pour tubes acier électro-zingué avec chanfrein de soudure)	845055
Support	849315
Galets de roulement INOX (jeu) en tube acier inox	845110
Clé polygonale SW 27/17	849112
REMS Herkules servante trépiéd	120100
REMS Herkules Y servante avec dispositif de fixation pour établi	120130
REMS Jumbo établi pliant	120200
REMS REG 10-54 E	113835
REMS REG 28-108	113840

### 1.2. Domaine de travail

Tubes acier inoxydable, cuivre, multicouche, acier électro-zingué des systèmes à sertir	Ø 22-108 mm
Tubes plastique, multicouche	Ø 25-110 mm
Tubes acier DIN EN 10255 (DIN 2440)	DN 20-100 mm, Ø ¾-4"
Tubes fonte (SML)	DN 50-100 mm
Épaisseur de paroi max. des tubes acier, cuivre, fonte (SML) selon la molette de coupe	4,5 mm
Épaisseur de paroi max. des tubes multicouche	10 mm

### 1.3. Vitesse de rotation

Vitesse de rotation à vide de la molette de coupe 115 1/min

### 1.4. Caractéristiques électriques

230 V 1~; 50-60 Hz; 1200 W; 5,7 A ou  
110 V 1~; 50-60 Hz; 1200 W; 11,4 A  
Protection (réseau) 10 A (B), service intermittent S3 20% (AB 2/10 min), double isolation, anti-parasitage.

### 1.5. Dimensions

L x l x h: 250x300x250 mm (10"x12"x14")

### 1.6. Poids

REMS Cento sans interrupteur à pédale 17,8 kg (39 lb)

### 1.7. Informations sonores

Valeur émissive relative au poste de travail L<sub>PA</sub> = 87 dB

### 1.8. Vibrations

Valeur effective pondérée de l'accélération 2,5 m/s<sup>2</sup>

Le niveau moyen de vibrations a été mesuré au moyen d'un protocole d'essai normalisé et peut servir pour effectuer une comparaison avec un autre appareil. Le niveau moyen de vibrations peut également être utilisé pour l'évaluation de l'exposition.

### ⚠ ATTENTION

Le niveau moyen de vibrations est susceptible de varier en fonction des conditions d'utilisation de l'appareil. En fonction de l'utilisation effective (fonctionnement intermittent), il peut être nécessaire de prévoir des mesures spéciales de protection de l'utilisateur.

## 2. Mise en service

### 2.1. Branchement électrique

#### ⚠ AVERTISSEMENT

**Vérifier la tension du secteur!** Avant de brancher la machine, vérifier si la tension indiquée sur la plaque signalétique correspond à la tension secteur.

### 2.2. Montage de la machine

Fixer la machine à couper sur l'établi ou similaire ou sur le support (Fig. 2) (réf. 849315) avec 4 vis M 8. Les tubes longs devront impérativement être soutenus par REMS Herkules (Fig. 2) (réf. 120100), le cas échéant sur les deux côtés de la machine.

### 2.3. Montage (changement) de la molette de coupe (2)

Retirer la fiche secteur! Choisir la molette adéquate:

- REMS molette de coupe Cu-INOX** pour tubes acier inoxydable, cuivre, acier électro-zingué,
- REMS molette de coupe V** pour tubes plastique et multicouche, épaisseur de paroi ≤ 7 mm,
- REMS molette de coupe St** pour tubes acier, tubes fonte (SML), utilisable avec machine avec n° de série à partir de 630000,
- REMS molette de coupe Cu** spécialement conçue pour tubes cuivre des systèmes à sertir.
- REMS molette de coupe C-SF** pour la coupe de tubes acier électro-zingué avec réalisation simultanée d'un chanfrein de soudure.

Désserrer l'écrou six pans fixant la molette de coupe (filetage à droite) avec la clé polygonale 27. Vérifier la position des broches d'entraînement de l'arbre de transmission qui doivent pointer dans les trous de la molette de coupe. Bien serrer l'écrou six pans.

### ⚠ AVIS

En cas de mauvais montage de la molette de coupe, celle-ci sera endommagée ou le tube ne sera pas coupé. **N'utiliser que des molettes de coupe REMS d'origine!**

## 3. Fonctionnement

### ⚠ ATTENTION

#### Danger de violation!

Éviter d'approcher de trop près la servante avec les cheveux, habits et gants si un tube est en rotation dans les rouleaux. Les habits amples, bijoux ou cheveux longs pourraient être happés et entraînés entre tube et rouleaux. Pour les tubes longs, veiller à ce que personne de soit mis en danger par la rotation de l'extrémité du tube.

### 3.1. Processus de travail

Marquer le point de coupe sur le tube. Faire monter ou descendre l'entraînement de la molette de coupe (1) jusqu'à ce que le tube à couper peut être mis en place entre les rouleaux de la servante. Les bavures extérieures (sciage) sont à éliminer pour éviter l'endommagement des rouleaux.



**ATTENTION**

Utiliser une servante pour des tubes de grande longueur (voir 3.2.) (fig. 2) !  
Actionner l'interrupteur à pédale (8) et couper le tube en tournant progressivement le levier d'avance.

**ATTENTION**

Les bouts de tubes coupés peuvent tomber par terre aussitôt la coupe terminée!

**3.2. Servante**

Il faut pour des tubes de grande longueur, prévoir un voire deux REMS Herkules (réf. 120100) de chaque côté de la machine (fig. 2).

**3.3. Ébavurage****Ébavurage de tubes à l'intérieur**

Le REMS REG 28–108 permet d'ébavurer les tubes de Ø 28–108 mm, Ø ¾–4" à l'intérieur. Le REMS REG 28–108 est entraîné par une molette de coupe (fig. 3).

**AVIS**

Veiller à ce que le tranchant de la molette de coupe s'engage dans la rainure du REMS REG 28–108.

Les molettes de coupe suivantes peuvent être utilisées pour l'entraînement :

Molette de coupe REMS Cu-INOX	845050
Molette de coupe REMS Cu	845053

**Ébavurage de tubes à l'intérieur et à l'extérieur**

Le REMS REG 10–54 E permet d'ébavurer les tubes de Ø 10–54 mm, Ø ½–2½" à l'intérieur et à l'extérieur. L'arbre de la molette de coupe est muni d'un logement à l'arrière (fig. 4).

**AVIS**

Retirer le REMS REG 10–54 E avant de couper des tubes. L'utilisation du logement est autorisée **uniquement** pour le REMS REG 10–54 E. L'utilisation d'autres outils compatibles avec ce logement est interdite.

**4. Maintenance****AVERTISSEMENT**

**Débrancher la fiche secteur avant les travaux d'entretien et de réparation!**  
Ces travaux doivent impérativement être exécutés par des professionnels qualifiés.

**4.1. Entretien****AVERTISSEMENT****Débrancher la fiche secteur avant les travaux d'entretien!**

L'état des rouleaux de la servante (3) doivent être dans un très bon état de propreté. Graisser légèrement, de temps à autre, le levier d'avance et les guides de l'entraînement de la molette de coupe (1). L'engrenage REMS Cento est à graissage permanent.

**4.2. Inspection/maintenance**

Le moteur est doté de balais de charbon. Ceux-ci s'usent et doivent être contrôlés, voire changés par une station S.A.V. agréée sous contrat avec REMS. Voir aussi 5. Défauts et causes.

**5. Défauts et causes**

**5.1. Défaut:** La machine s'arrête pendant la coupe.

**Cause:**

- Poussée d'avance trop élevée.
- Molette de coupe émoussée.
- Balais de charbon usés.

**5.2. Défaut:** Le tube s'arrête de tourner pendant la coupe.

**Cause:**

- Faux-rond du tube ou tube pas ébavuré extérieurement.
- Les rouleaux de la servante sont sâles.

**5.3. Défaut:** Le tube n'est pas coupé.

**Cause:**

- Mauvaise molette de coupe.
- Le tube est faux-rond et pas ébavuré extérieurement.
- Molette de coupe endommagée.

**5.4. Défaut:** La machine à couper les tubes ne démarre pas.

**Cause:**

- Conduite de raccordement défectueuse.
- Machine défectueuse.

**6. Élimination**

Ne pas jeter la machine REMS Cento dans les ordures ménagères lorsqu'elle est usée. La machine doit être éliminée conformément aux dispositions légales.

**7. Garantie du fabricant**

Le délai de garantie est de 12 mois à compter de la date de délivrance et de prise en charge du produit neuf par le premier utilisateur. La date de délivrance est à justifier par l'envoi des documents d'achat originaux qui doivent contenir les renseignements concernant la date d'achat et la désignation du produit. Tous les défauts de fonctionnement qui se présentent pendant le délai de garantie et qui sont dus à des vices de fabrication ou de matériel sont remis

en état gratuitement. Le délai de garantie du produit n'est ni prolongé ni renouvelé après la remise en état. Sont exclus de la garantie tous les dommages consécutifs à l'usure normale, à l'emploi et au traitement non appropriés, au non-respect des instructions d'emploi, à des moyens d'exploitation inadéquats, à un emploi forcé, à une utilisation non conforme, à des interventions de l'utilisateur ou de tierces personnes ou à d'autres causes n'incombant pas à la responsabilité de REMS.

Les prestations sous garantie ne peuvent être effectuées que par des SAV agréés REMS. Les appels en garantie ne sont reconnus que si le produit est renvoyé au SAV agréé REMS en état non démonté et sans interventions préalables. Les produits et les pièces remplacés redeviennent la propriété de REMS.

Les frais d'envoi et de retour sont à la charge de l'utilisateur.

Cette garantie ne modifie pas les droits juridiques de l'utilisateur, en particulier son droit à des prestations de garantie du revendeur en cas de défauts. Cette garantie du fabricant n'est valable que pour les produits neufs achetés et utilisés dans l'Union européenne, en Norvège ou en Suisse.

Cette garantie est soumise au droit allemand, à l'exclusion de la Convention des Nations Unies sur les contrats de vente internationale de marchandises (CISG).

**8. Listes de pièces**

Listes de pièces: voir [www.rems.de](http://www.rems.de) → Télécharger → Vues éclatées.

**ita****Traduzione delle istruzioni d'uso originali**

Fig. 1–4

1 Motore per disco da taglio	6 Leva d'avanzamento
2 Rotella	8 Interruttore a pedale
3 Supporto per tubi	9 REMS REG 28–108
4 Forature del supporto	10 REMS REG 10–54 E
5 Tubo	

**Avvertimenti generali per elettroutensili****AVVERTENZA**

**Leggere completamente tutte le avvertenze di sicurezza e le istruzioni d'uso.** La mancata osservanza delle avvertenze e delle istruzioni d'uso può causare folgorazioni elettriche, incendi e/o gravi lesioni.

CONSERVARE TUTTE LE AVVERTENZE DI SICUREZZA E LE ISTRUZIONI PER L'USO FUTURO.

**1) Sicurezza sul posto di lavoro**

- Tenere pulito e ben illuminato il posto di lavoro.** Il disordine o un posto di lavoro poco illuminato possono causare incidenti.
- Non lavorare con l'elettroutensile in ambienti con pericolo di esplosioni, dove si trovano liquidi, gas o polveri infiammabili.** Gli elettroutensili generano scintille che possono incendiare polvere o vapore.
- Tenere lontano i bambini ed altre persone durante l'utilizzo dell'elettroutensile.** In caso di distrazioni si può perdere il controllo dell'apparecchio.

**2) Sicurezza elettrica**

- La spina elettrica dell'elettroutensile deve entrare esattamente nella presa. La spina elettrica non deve essere modificata in nessun modo. Non utilizzare adattatori per elettroutensili con messa a terra.** Spine non modificate e prese adeguate diminuiscono il rischio di folgorazione elettrica.
- Evitare il contatto con oggetti con messa a terra, come tubi, radiatori, forni e frigoriferi.** Il rischio di folgorazione elettrica aumenta se l'utente si trova su un pavimento di materiale conduttore.
- Tenere l'elettroutensile al riparo dalla pioggia e dall'umidità.** L'infiltrazione di acqua in un elettroutensile aumenta il rischio di folgorazione elettrica.
- Non usare il cavo per uno scopo diverso da quello previsto, per trasportare l'elettroutensile, per appenderlo o per estrarre la spina dalla presa. Tenere il cavo lontano da calore, olio, spigoli taglienti o oggetti in movimento.** Cavi danneggiati o aggrovigliati aumentano il rischio di folgorazione elettrica.
- Se si lavora con un elettroutensile all'aperto, usare esclusivamente cavi di prolunga adatti anche per l'impiego all'aperto.** L'utilizzo di un cavo di prolunga adatto per l'impiego all'aperto riduce il rischio di folgorazione elettrica.
- Se non si può evitare di utilizzare l'elettroutensile in un ambiente umido o**

se si può verificare l'evento di tagliare il cavo, utilizzare un interruttore di sicurezza per correnti di guasto (salvavita). L'impiego di un interruttore di sicurezza per correnti di guasto riduce il rischio di folgorazione elettrica.

### 3) Sicurezza delle persone

- Lavorare con l'elettrotensile prestando attenzione e con consapevolezza. Non utilizzare l'elettrotensile quando si è stanchi o sotto l'effetto di sostanze stupefacenti, alcool o medicinali.** Un momento di deconcentrazione durante l'impiego dell'elettrotensile può causare gravi lesioni.
- Indossare un equipaggiamento di protezione personale e sempre occhiali di protezione.** L'equipaggiamento di protezione personale, ad esempio maschera parapolvere, scarpe di sicurezza non sdrucciolevoli, casco di protezione e protezione degli organi dell'udito, a seconda del tipo e dell'impiego dell'elettrotensile, riduce il rischio di lesioni.
- Evitare l'avviamento accidentale. Verificare che l'elettrotensile sia spento prima di collegarlo all'alimentazione elettrica e/o alla batteria, di prenderlo o di trasportarlo.** Se durante il trasporto dell'elettrotensile si preme accidentalmente l'interruttore o si collega l'apparecchio acceso alla rete elettrica, si possono causare incidenti.
- Rimuovere utensili di regolazione o chiavi prima di accendere l'elettrotensile.** Un utensile o una chiave che si trova in una parte in rotazione dell'apparecchio può causare lesioni.
- Evitare una postura anomala del corpo. Assicurarsi di essere in una posizione stabile e mantenere sempre l'equilibrio.** In questo modo è possibile tenere meglio sotto controllo l'in rotazione in situazioni impreviste.
- Vestirsi in modo adeguato. Non indossare indumenti larghi o gioielli. Tenere lontano i capelli, gli indumenti ed i guanti da parti in movimento.** Indumenti larghi, gioielli o capelli lunghi possono impigliarsi nelle parti in movimento.
- Se è possibile montare dispositivi aspirapolvere o raccogli-polvere, assicurarsi che siano collegati e utilizzati correttamente.** L'utilizzo di un sistema di aspirazione della polvere può ridurre i pericoli causati dalla polvere.

### 4) Utilizzo e trattamento dell'elettrotensile

- Non sovraccaricare l'apparecchio. Utilizzare l'elettrotensile adatto per il tipo di lavoro specifico.** Con l'elettrotensile adeguato si lavora meglio e in modo più sicuro nel campo nominale di potenza.
- Non utilizzare elettrotensili con interruttore difettoso.** Un elettrotensile che non si spegne o non si accende più è pericoloso e deve essere riparato.
- Estrarre la spina dalla presa e/o togliere la batteria prima di regolare l'apparecchio, di cambiare accessori o di mettere via l'apparecchio.** Questa misura di sicurezza evita un avviamento accidentale dell'elettrotensile.
- Conservare gli elettrotensili apparecchio non in uso al di fuori dalla portata dei bambini. Non consentire che l'apparecchio sia utilizzato da persone non pratiche o che non hanno letto queste istruzioni.** Gli elettrotensili sono pericolosi se utilizzati da persone inesperte.
- Curare attentamente gli elettrotensili. Controllare che le parti mobili funzionino correttamente, non siano bloccate o rotte e non siano così danneggiate da impedire un corretto funzionamento dell'elettrotensile. Prima di utilizzare l'apparecchio far riparare le parti danneggiate.** La manutenzione scorretta degli elettrotensili è una delle cause principali di incidenti.
- Mantenere gli utensili da taglio affilati e puliti.** Gli utensili da taglio attentamente curati e con taglienti affilati si bloccano di meno e sono più facili da utilizzare.
- Utilizzare gli elettrotensili, gli accessori, gli utensili di impiego ecc. conformemente a queste istruzioni. Tenere presenti le condizioni di lavoro ed il tipo di lavoro da eseguire.** L'utilizzo di elettrotensili per scopi diversi da quelli previsti può portare a situazioni pericolose.
- Tenere le impugnature asciutte, pulite e prive di olio e grasso.** Le impugnature scivolose impediscono il maneggio sicuro ed il controllo dell'elettrotensile in situazioni impreviste.

### 5) Service

- Fare riparare l'elettrotensile solo da personale specializzato e qualificato e solo con pezzi di ricambio originali.** In questo modo si garantisce la sicurezza dell'elettrotensile anche dopo la riparazione.

## Avvertimenti particolari

### ⚠ AVVERTIMENTO

- Non sovraccaricare la macchina da taglio per tubi. Non utilizzare dischi da taglio danneggiati. Esercitate una pressione di spinta moderata.
- Attenzione! Tenere capelli, vestiti e guanti lontano dal supporto del tubo quando il tubo si trova sui rulli di scorrimento. Vestiti larghi, gioielli o capelli lunghi potrebbero incastrarsi tra il rullo di scorrimento e il tubo rotante.
- Non toccare il rotella in movimento.
- Per fissare tubi più lunghi utilizzare REMS Herkules (cod.art. 120100), se necessario su entrambi i lati, e posizionare il tubo ed il supporto esattamente in linea con il supporto tubi (3) della macchina da taglio.
- Per evitare di compromettere la sicurezza, la sostituzione del cavo di collegamento deve essere eseguita dal costruttore o da un suo rappresentante.
- Rimuovere i blocchi dovuti alla polvere, ai trucioli ed alle schegge di pezzi rotti.

### Uso conforme

REMS Cento per tagliare e sbavare tubi esternamente ed internamente.

### ⚠ AVVERTIMENTO

Qualsiasi altro uso diverso da quelli sopra indicati non è conforme e quindi nemmeno consentito.

## Significato dei simboli



Leggere le istruzioni per l'uso prima della messa in servizio



Smaltimento ecologico



L'elettrotensile è di classe di protezione I



L'elettrotensile è di classe di protezione II

## 1. Dati tecnici

### 1.1. Codici articolo

REMS Cento	845001
REMS Rotella Cu-INOX	845050
REMS Rotella V	845051
REMS Rotella St	845052
REMS Rotella Cu	845053
REMS Rotella C-SF	
(per tubi di acciaio al carbonio con smusso di saldatura)	845055
Piedistallo	849315
Rulli di scorrimento INOX (Serie) in acciaio inossidabile	845110
Chiave ad anello SW 27/17	849112
REMS Herkules supporto materiale tripiede	120100
REMS Herkules Y supporto materiale con dispositivo di fissaggio	120130
REMS Jumbo banco da lavoro	120200
REMS REG 10-54 E	113835
REMS REG 28-108	113840

### 1.2. Campo di lavoro

Tubi di acciaio inossidabile, tubi di rame, tubi multistrato,	
tubi di acciaio al carbonio dei sistemi pressfitting	Ø 22-108 mm
Tubi di plastica/multistrato	Ø 25-110 mm
Tubi di acciaio DIN EN 10255 (DIN 2440)	DN 20-100 mm, Ø ¾-4"
Tubi di ghisa (SML)	DN 50-100 mm
Max. spessore della parete di tubi di acciaio, tubi di rame,	
tubi di ghisa (SML), a seconda della rotella	4,5 mm
Max. spessore della parete di tubi multistrato	10 mm

### 1.3. Numero di giri

Numero di giri del rotella con funzionamento a vuoto	115 1/min
--	-----------

### 1.4. Dati elettrici

230 V 1~; 50-60 Hz; 1200 W; 5,7 A o  
110 V 1~; 50-60 Hz; 1200 W; 11,4 A  
Fusibile (rete) 10 A (B), funzionamento intermittente S3 20% (AB 2/10 min),  
isolamento di protezione, schermato contro radiodisturbi.

### 1.5. Dimensioni

Lungh. x largh. x altezza:	250x300x250 mm (10" x 12" x 14")
----------------------------	----------------------------------

### 1.6. Peso

REMS Cento senza interruttore a pedale	17,8 kg (39 lb)
--	-----------------

### 1.7. Informazioni sulla rumorosità

Valore di emissione riferito al posto di lavoro	$L_{pA} = 87$ dB
---	------------------

### 1.8. Vibrazioni

Valore effettivo ponderato di accelerazione	2,5 m/s <sup>2</sup>
---	----------------------

Il valore di emissione delle vibrazioni indicato è stato misurato con un processo di controllo a norma e può essere utilizzato per il confronto con altri utensili. Il valore di emissione delle vibrazioni indicato può essere utilizzato anche per stimare i tempi di pausa.

### ⚠ ATTENZIONE

Il valore di emissione delle vibrazioni può variare dal valore indicato durante l'utilizzo dell'utensile, a seconda di come viene utilizzato l'utensile. A seconda di come viene utilizzato l'utensile (Aussetzbetrieb) può essere necessario prendere provvedimenti per la sicurezza dell'utilizzatore.

## 2. Messa in funzione

### 2.1. Collegamento elettrico

#### ⚠ AVVERTIMENTO

**Fare attenzione alla tensione di rete!** Prima di collegare l'apparecchio verificare se la tensione riportata sulla targhetta corrisponde alla tensione di rete.

### 2.2. Installazione della macchina

Fissare la macchina sul baco di lavoro o sul piedistallo (Fig. 2) (cod.art. 849315) con 4 viti M8. Utilizzare, per i tubi più lunghi il supporto REMS Herkules (Fig. 2) (cod.art. 120100), in caso necessario su entrambi i lati.

### 2.3. Montaggio (sostituzione) della rotelle (2)

Staccare la spina dalla presa! Scegliere il rotella adatto:

- REMS Rotella Cu-INOX** per tubi dei sistemi pressfitting di acciaio inossidabile, rame ed acciaio al carbonio,

- **REMS Rotella V** per tubi di plastica e tubi multistrato, spessore della parete  $s \leq 7$  mm,
- **REMS Rotella St** per tubi d'acciaio, tubi di ghisa (SML), utilizzabile da matricola Nr. 630000,
- **REMS Rotella Cu** speciale per tubi dei sistemi pressfitting di rame,
- **REMS Rotella C-SF** per tagliare tubi di acciaio al carbonio e realizzare contemporaneamente uno smusso di saldatura.

Allentare il dado esagonale per il fissaggio del rotella (filettatura destra) con la chiave ad anello SW 27 fornita in dotazione. Montare (sostituire) il rotella (2). Assicurarsi che i perni trascinatori dell'albero d'azionamento si incastrino esattamente nelle forature del rotella. Serrare saldamente il dado esagonale.

#### AVVISO

Utilizzando una rotella non idonea questa verrà danneggiata o il tubo non verrà tagliato adeguatamente. **Utilizzare solamente rotelle originali REMS!**

## 3. Funzionamento

### ⚠ ATTENZIONE

#### Rischio di ferimento!

Tenere capelli, vestiti e guanti lontano dal supporto del tubo quando il tubo si trova sui rulli di scorrimento. Vestiti larghi, gioielli o capelli lunghi potrebbero incastrarsi tra il rullo di scorrimento e il tubo rotante. Per pezzi di tubo lunghi accertarsi che il tubo in rotazione non metta in pericolo nessuno.

### 3.1. Ciclo di lavoro

Segnare il punto di taglio sul tubo. Alzare o abbassare il motore del rotella (1) girando la leva d'avanzamento (6) fino a poter inserire il tubo da tagliare (5) nel supporto del tubo. Eliminare le bavature esterne, altrimenti verranno danneggiati i rulli di scorrimento.

### ⚠ ATTENZIONE

#### Sorreggere i tubi più lunghi (vedi 3.2.) (Fig. 2)!

Azionare l'interruttore a pedale (8) e tagliare il tubo esercitando una pressione di spinta moderata girando la leva d'avanzamento (6).

### ⚠ ATTENZIONE

**I pezzi di tubo tagliati potrebbero cadere a terra immediatamente dopo il taglio!**

### 3.2. Supporto per il materiale

I tubi più lunghi devono essere sostenuti con REMS Herkules (cod.art. 120100), in caso necessario su entrambi i lati della macchina (Fig. 2).

### 3.3. Sbavatura

#### Sbavatura interna di tubi

Con il REMS REG 28–108 si può sbavare l'interno di tubi di  $\varnothing 28-108$  mm,  $\varnothing \frac{3}{4}-4"$ . L'azionamento del REMS REG 28–108 avviene tramite una rotella (fig. 3).

#### AVVISO

Accertarsi che la lama della rotella sporga all'interno della scanalatura del REMS REG 28–108.

Per l'azionamento si possono utilizzare le seguenti rotelle:

Rotella REMS Cu-INOX	845050
Rotella REMS Cu	845053

#### Sbavatura esterna/interna di tubi

Con il REMS REG 10 – 54 E si può sbavare l'interno e l'esterno di tubi di  $\varnothing 10-54$  mm,  $\varnothing \frac{1}{2}-2\frac{1}{8}"$ . Sul retro dell'albero della rotella si trova un portabit (fig. 4).

#### AVVISO

Per tagliare tubi rimuovere REMS REG 10–54 E. Il portabit è consentito **solo** per REMS REG 10–54 E. Altri attrezzi per un portabit non sono consentiti.

## 4. Riparazione

### ⚠ AVVERTENZA

**Prima di effettuare lavori di riparazione estrarre la spina dalla presa!** Questi lavori devono essere svolti solo da tecnici qualificati.

### 4.1. Manutenzione

### ⚠ AVVERTENZA

#### Prima di effettuare interventi di manutenzione estrarre la spina dalla presa!

Mantenere puliti i rulli di scorrimento del supporto del tubo (3). Lubrificare di tanto in tanto l'albero d'avanzamento del motore del rotella (1). L'ingranaggio di REMS Cento è azionato in ambiente a lubrificazione continua e non necessita quindi di lubrificazione.

### 4.2. Controlli/sostituzioni

Il motore è dotato di carboncini. Questi si consumano e devono quindi essere controllati periodicamente ed eventualmente sostituiti da un'officina autorizzata REMS. Vedi anche punto 5 „Comportamento in caso di inconvenienti“.

## 5. Comportamento in caso di inconvenienti

**5.1. Inconveniente:** La macchina da taglio per tubi si ferma durante il taglio.

- Causa:**
- Pressione di spinta eccessiva.
  - Rotella non affilato.
  - Carboncini consumati.

**5.2. Inconveniente:** Il tubo si blocca durante il taglio.

- Causa:**
- Tubo non circolare o non sbavato esternamente.
  - Rulli di scorrimento del supporto del tubo sporchi.

**5.3. Inconveniente:** Il tubo non si taglia.

- Causa:**
- Rotella non adatto.
  - Tubo non circolare o non sbavato esternamente.
  - Rotella danneggiata.

**5.4. Inconveniente:** La macchina da taglio non si avvia.

- Causa:**
- Cavo difettoso.
  - Macchina difettosa.

## 6. Smaltimento

Al termine del suo utilizzo, REMS Cento non deve essere smaltito insieme ai rifiuti domestici. La macchina deve essere smaltita correttamente e conformemente alle disposizioni di legge.

## 7. Garanzia del produttore

Il periodo di garanzia viene concesso per 12 mesi dalla data di consegna del prodotto nuovo all'utilizzatore finale. La data di consegna deve essere comprovata tramite i documenti di acquisto originali, i quali devono indicare la data di acquisto e la descrizione del prodotto. Tutti i difetti di funzionamento che si presentino durante il periodo di garanzia e che derivino, in maniera comprovabile, da difetti di lavorazione o vizi di materiale, vengono riparati gratuitamente. L'effettuazione di una riparazione non prolunga né rinnova il periodo di garanzia per il prodotto. Sono esclusi dalla garanzia i difetti derivati da usura naturale, utilizzo improprio o abuso, inosservanza delle istruzioni d'uso, dall'uso di prodotti ausiliari non appropriati, da sollecitazioni eccessive, da impiego per scopi diversi da quelli indicati, da interventi propri o di terzi o da altri motivi di cui la REMS non risponde.

Gli interventi in garanzia devono essere effettuati solo da officine di assistenza autorizzate dalla REMS. La garanzia è riconosciuta solo se l'attrezzo viene inviato, privo di interventi precedenti e non smontato, ad un'officina di assistenza autorizzata dalla REMS. Tutti i prodotti e i pezzi sostituiti in garanzia diventano proprietà della REMS.

Le spese di trasporto di andata e ritorno sono a carico dell'utilizzatore.

I diritti legali dell'utilizzatore, in particolare i diritti di garanzia in caso di vizi, nei confronti del rivenditore, non sono limitati dalla presente. La garanzia del produttore è valida solo per prodotti nuovi acquistati ed utilizzati nella Comunità Europea, in Norvegia o in Svizzera.

Per la presente garanzia si applica il diritto tedesco con esclusione dell'accordo delle Nazioni Unite sui contratti di compravendita internazionale di merci (CISG).

## 8. Elenchi dei pezzi

Per gli elenchi dei pezzi vedi [www.rems.de](http://www.rems.de) → Downloads → Liste dei pezzi di ricambio.



## Traducción de las instrucciones de servicio originales

Fig. 1–4

1 Accionamiento de la fresa cilíndrica	6 Palanca de avance
2 Fresa cilíndrica	8 Interruptor de pie
3 Soporte de tubo	9 REMS REG 28–108
4 Taladros de montante	10 REMS REG 10–54 E
5 Tubo	

## Instrucciones generales de seguridad para herramientas eléctricas

### ⚠ ADVERTENCIA

Leer todas las advertencias de seguridad e instrucciones de uso. La no observación de advertencias e instrucciones de uso puede provocar electrocución, incendios y/o lesiones de gravedad.

CONSERVE TODAS LAS INDICACIONES DE SEGURIDAD E INSTRUCCIONES PARA FUTURAS CONSULTAS.

### 1) Seguridad en el puesto de trabajo

- Mantenga su puesto de trabajo limpio y bien iluminado. La falta de orden y una zona de trabajo no iluminada pueden dar lugar a accidentes.
- Trabaje con la herramienta eléctrica en entornos donde no exista riesgo de explosión y sin presencia de líquidos inflamables, gases o polvo. Las herramientas eléctricas producen chispas capaces de inflamar polvo o vapores.
- Mantenga alejados a niños y terceras personas cuando utilice la herramienta eléctrica. Si se distrae puede perder el control sobre el aparato.

### 2) Seguridad eléctrica

- El enchufe de conexión de la herramienta eléctrica debe ser compatible con la toma eléctrica. No se debe modificar el enchufe bajo ninguna circunstancia. No utilice adaptadores de enchufe con herramientas eléctricas que dispongan de toma de tierra. Los enchufes no modificados y las tomas de alimentación adecuadas disminuyen el riesgo de electrocución.
- Evite el contacto corporal con superficies puestas a tierra, tales como tubos, calefacciones, cocinas y frigoríficos. Cuando su cuerpo está conectado a tierra existe un alto riesgo de recibir una descarga eléctrica.
- Mantenga la herramienta eléctrica alejada de lluvia o humedad. El acceso de agua al interior de la herramienta eléctrica incrementa el riesgo de sufrir una descarga eléctrica.
- No utilice el cable para otros fines, como sujetar la herramienta eléctrica, colgarla o tirar del enchufe de la toma de corriente. Mantenga el cable alejado de fuentes de calor, aceite, cantos cortantes o piezas de aparatos en movimiento. Un cable deteriorado o enredado incrementa el riesgo de descarga eléctrica.
- Cuando trabaje con una herramienta eléctrica en el exterior, utilice únicamente alargadores de cable aptos para uso exterior. La utilización de alargadores de cable especialmente indicados para uso exterior reduce el riesgo de recibir una descarga eléctrica.
- Cuando la utilización de una herramienta eléctrica en un entorno húmedo sea inevitable o exista riesgo de seccionamiento del cable, utilice un interruptor de corriente de defecto. La utilización de un interruptor de corriente de defecto reduce el riesgo de sufrir descargas eléctricas.

### 3) Seguridad de personas

- Preste atención a los trabajos a realizar y utilice la herramienta eléctrica con sentido común. No utilice ninguna herramienta eléctrica si se siente cansado o bajo los efectos de drogas, alcohol o medicamentos. Un instante de distracción al utilizar la herramienta eléctrica puede provocar lesiones graves.
- Utilice un equipo de protección personal y lleve siempre gafas protectoras. La utilización de un equipo de protección personal, con una mascarilla, guantes de seguridad antideslizantes, casco o protecciones para los oídos, según el tipo y aplicación de la herramienta eléctrica, reduce el riesgo de sufrir lesiones.
- Evite la puesta en marcha involuntaria del aparato. Asegúrese de que la herramienta eléctrica se encuentra desconectada antes de conectarla a la red eléctrica y/o introducir el acumulador, así como al agarrarla o transportarla. Transportar el aparato eléctrico con el dedo en el interruptor o conectar el aparato encendido a la red eléctrica puede provocar accidentes.
- Retire todas las herramientas de ajuste o llaves antes de conectar la herramienta eléctrica. Una herramienta o llave colocada en una parte móvil del aparato puede provocar lesiones.
- Evite adoptar posturas forzadas. Adopte una postura estable y mantenga el equilibrio en todo momento. De esta forma podrá controlar mejor la herramienta eléctrica en situaciones inesperadas.
- Utilice ropa adecuada. No utilice otro tipo de ropa o joyas. Mantenga el pelo, la ropa y los guantes alejados de piezas en movimiento. La ropa suelta, joyas o pelo largo pueden quedar atrapados por piezas en movimiento.
- Si se pueden montar dispositivos para la aspiración y captura de polvo, habrá que conectarlos y utilizarlos correctamente. La utilización de una instalación para la aspiración de polvo puede reducir los peligros derivados de la presencia de polvo.

### 4) Utilización de la herramienta eléctrica

- No sobrecargue el aparato. Utilice la herramienta eléctrica adecuada para el trabajo a realizar. La herramienta eléctrica adecuada le permitirá trabajar mejor y de forma más segura.

- No utilice ninguna herramienta eléctrica que posea un interruptor defectuoso. Un aparato eléctrico que no pueda ser conectado o desconectado resulta peligroso y debe ser reparado.
- Retire el enchufe de la toma de corriente y/o extraiga el acumulador antes de realizar ajustes en el aparato, cambiar accesorios o depositar el aparato. Esta medida evita el arranque involuntario del aparato.
- Mantenga las herramientas eléctricas no utilizadas fuera del alcance de los niños. No permita a personas no familiarizadas con el aparato o que no hayan leído estas instrucciones trabajar con el mismo. Las herramientas eléctricas son peligrosas si son utilizadas por personas inexpertas.
- Cuide la herramienta eléctrica con esmero. Compruebe que las diferentes piezas móviles funcionen correctamente y no se atasquen, que ninguna pieza se encuentre partida o deteriorada, pudiendo afectar al funcionamiento de la herramienta eléctrica. Envíe a reparar las piezas deterioradas antes de utilizar el aparato. Muchos accidentes tienen su origen en herramientas eléctricas insuficientemente mantenidas.
- Mantenga las herramientas de corte afiladas y limpias. Las herramientas de corte cuidadas y con cantos afilados se atascan mucho menos y son más fáciles de guiar.
- Utilice herramientas eléctricas, accesorios, herramientas intercambiables, etc. conforme a lo indicado en estas instrucciones. Para ello, tenga en cuenta las condiciones de trabajo, así como el trabajo a realizar. La utilización de herramientas eléctricas para aplicaciones diferentes a las previstas puede provocar situaciones peligrosas.
- Mantenga las empuñaduras secas, limpias y libres de aceite y grasa. Las empuñaduras resbaladizas evitan un manejo seguro y el control de la herramienta eléctrica en situaciones inesperadas.

### 5) Servicio técnico

- Las reparaciones de su herramienta eléctrica deben ser realizadas exclusivamente por personal técnico cualificado, con piezas de repuesto originales. De esta forma se garantiza la seguridad del aparato.

## Instrucciones especiales de seguridad

### ⚠ ADVERTENCIA

- No sobrecargar la máquina seccionadora de tubos. No usar fresas cilíndricas dañadas. Usar una presión de avance moderada.
- ¡Cuidado! Mantenga el cabello, ropa y guantes alejados del soporte del tubo cuando gira un tubo en las roldanas. La ropa suelta, joyas o cabello largo pueden introducirse entre el tubo que gira y las roldanas.
- No tocar la fresa cilíndrica en movimiento.
- Utilice para la sujeción de tubos largos, igualmente en ambos lados un soporte de tubos REMS Herkules (Código 120100) y nivele el tubo y el soporte de tubos con respecto a los rodillos de la máquina (3).
- La sustitución del cable de alimentación debe ser realizada por el fabricante o un taller autorizado, para evitar así riesgos para la seguridad.
- Retirar bloqueos ocasionados por polvo, virutas y fragmentos de la pieza de trabajo.





### Utilización prevista

REMS Cento para corte y escariado interior y exterior de tubos.

### ⚠ ADVERTENCIA

No se permiten aplicaciones distintas a las antes mencionadas, por considerarse contrarias a la finalidad prevista.

### Explicación de símbolos

-  Leer las instrucciones antes de poner en servicio
-  Eliminación de desechos conforme al medio ambiente
-  La herramienta eléctrica cumple las exigencias de la clase de protección I
-  La herramienta eléctrica cumple las exigencias de la clase de protección II

## 1. Características técnicas

### 1.1. Código

REMS Cento	845001
REMS Cuchilla de corte Cu-INOX	845050
REMS Cuchilla de corte V	845051
REMS Cuchilla de corte St	845052
REMS Cuchilla de corte Cu	845053
REMS Cuchilla de corte C-SF	
(para tubos de acero C con bisel de soldadura)	845055
Bastidor	849315
Rodillos INOX (juego) en acero inoxidable	845110
Llave poligonal SW 27/17	849112
REMS Herkules Soporte de material con 3 patas	120100
REMS Herkules Y Soporte de material con dispositivo de sujeción	120130
REMS Jumbo Banco de trabajo plegable	120200
REMS REG 10–54 E	113835
REMS REG 28–108	113840

## 1.2. Campo de trabajo

Tubos de acero inoxidable, tubos de cobre, tubos multicapa,	
Tubos de acero C de sistemas de montaje a presión	Ø 22–108 mm
Tubos de plástico / tubos multicapa	Ø 25–110 mm
Tubos de acero DIN EN 10255 (DIN 2440)	DN 20–100 mm, Ø ¾–4"
Tubos de fundición (SML)	DN 50–100 mm
Grosor máx. de pared de tubos de acero, tubos de cobre	
Tubos de fundición (SML) según el tipo de cuchilla	4,5 mm
Grosor máx. de pared de tubos multicapa	10 mm

## 1.3. Número de revoluciones

Número de revoluciones de fresa cilíndrica marcha en vacío	115 1/min
--	-----------

## 1.4. Datos eléctricos

230 V 1~; 50–60 Hz; 1200 W; 5,7 A o  
110 V 1~; 50–60 Hz; 1200 W; 11,4 A  
Protección por fusible (red) 10 A (B), régimen intermitente S3 20%  
(AB 2/10 min), aislamiento protector, antiparasitario.

## 1.5. Dimensiones

Longitud×Ancho×Alto:	250×300×250 mm (10"×12"×14")
----------------------	------------------------------

## 1.6. Pesos

REMS Cento sin interruptor de pie	17,8 kg (39 lb)
-----------------------------------	-----------------

## 1.7. Información de ruidos

Valor de emisión relacionado con el lugar de trabajo	$L_{pA} = 87$ dB
--	------------------

## 1.8. Vibraciones

Valor efectivo ponderado de la aceleración	2,5 m/s <sup>2</sup>
--	----------------------

El valor de emisión de vibraciones indicado se midió según un procedimiento de prueba normalizado y se puede utilizar para la comparación con otro aparato. El valor de emisión de vibraciones indicado se puede utilizar también para una primera estimación de la exposición.

### ⚠ ATENCIÓN

El valor de emisión de vibraciones se puede diferenciar del valor indicado durante el uso real del aparato, dependiendo del tipo y la manera en que se utilizará el aparato y en el que está conectado pero que funciona sin carga.

## 2. Puesta en marcha

### 2.1. Conexión eléctrica

#### ⚠ ADVERTENCIA

¡Observar la tensión de la red! Antes de conectar el aparato, comprobar si la tensión indicada en el cuadro de características coincide con la tensión de red.

### 2.2. Emplazamiento de la máquina

Fijar la máquina cortatubos con 4 tuercas M8 en un banco de trabajo o bastidor (Fig. 2) (Código 849315). Para cortar tubos largos es imprescindible sujetar el tubo con REMS Herkules (Fig. 2) (Código 120100), indistintamente en ambos lados de la máquina.

### 2.3. Montaje (cambio) de las cuchillas de corte (2)

¡Sacar el enchufe de la red! Seleccionar la cuchilla cilíndrica adecuada:

- **REMS Cuchilla de corte Cu-INOX** para tubos de sistemas de montaje a presión de acero inoxidable, cobre, acero C,
- **REMS Cuchilla de corte V** para tubos de plástico y tubos multicapa, grosor de pared  $s \leq 7$  mm,
- **REMS Cuchilla de corte St** para tubos de acero, tubos de fundición (SML), utilizable a partir de la máquina Nr. 630000,
- **REMS Cuchilla de corte Cu** especial para tubos de cobre de los sistemas de montaje a presión,
- **REMS Cuchilla de corte C-SF** para cortar tubos de acero C realizando simultáneamente un bisel de soldadura.

Aflojar la tuerca hexagonal para la fijación de la cuchilla cilíndrica (rosca derecha) con llave poligonal suministrada SW 27. Colocar cuchilla cilíndrica (2) (cambiar). Procurar que el vástago de arrastre del eje de accionamiento encaje en los taladros de la cuchilla cilíndrica. Apretar con firmeza la tuerca hexagonal.

#### AVISO

En caso de empleo no adecuado de la cuchilla cilíndrica se dañará la fresa cilíndrica o el tubo no se cortará. ¡Usar solamente cuchillas cilíndricas REMS originales!

## 3. Funcionamiento

### ⚠ ATENCIÓN

¡Peligro de lesiones!

Mantenga el cabello, ropa y guantes alejados del soporte del tubo cuando gira un tubo en las roldanas. La ropa suelta, joyas o cabello largo pueden introducirse entre el tubo que gira y las roldanas. Al trabajar con segmentos de tubo largos asegúrese de que el tubo no dañe a personas al girar.

### 3.1. Desarrollo del trabajo

Marcar los puntos de separación en el tubo. Mover arriba y abajo el accionamiento de la fresa cilíndrica (6) hasta que se pueda colocar el tubo que se va a cortar (5) en el soporte de tubo. Se deben quitar las rebabas externas (rebabas de aserrado), de lo contrario se dañarán las roldanas.

### ⚠ ATENCIÓN

**Apoyar tubos largos (véase 3.2.) (Fig. 2)!**

Accionar interruptor de pie (8) y separar el tubo con el avance adecuado girando la palanca de avance.

### ⚠ ATENCIÓN

¡Los trozos de tubo separados pueden caer al suelo inmediatamente después de terminar el proceso de separación!

## 3.2. Apoyo del material

Es imprescindible apoyar los tubos largos con REMS Herkules (Código 120100), si es necesario a los dos lados de la máquina (Fig. 2).

## 3.3. Escariado

### Escariado interior de tubos

Con REMS REG 28–108 se puede escariar el interior de tubos de Ø 28–108mm, Ø ¾–4". El accionamiento de la máquina REMS REG 28–108 se realiza a través de una cuchilla giratoria (fig. 3).

#### AVISO

Asegúrese de que la cuchilla de la rueda de corte penetre en la ranura de la REMS REG 28–108.

Se pueden utilizar las siguientes cuchillas para el accionamiento:

REMS cuchilla Cu-INOX	845050
REMS cuchilla Cu	845053

### Escariado interior y exterior de tubos

Con REMS REG 10–54 se puede escariar el interior y el exterior de tubos de Ø 10–54 mm, Ø ½–2 ½". En la parte posterior del eje de la cuchilla se encuentra un compartimento para alojar puntas de broca. (fig. 4)

#### AVISO

Retirar para cortar tubos REMS REG 10–54 E. El alojamiento de puntas de broca **solo** se permite para REMS REG 10–54 E. No se permiten otras herramientas para alojar puntas de broca.

## 4. Mantenimiento

### ⚠ ADVERTENCIA

¡Antes de realizar trabajos de mantenimiento correctivo y reparaciones se debe extraer el enchufe! Estos trabajos únicamente deben ser realizados por personal técnico cualificado.

### 4.1. Mantenimiento

#### ⚠ ADVERTENCIA

¡Extraer el enchufe antes de realizar trabajos de mantenimiento!

Mantener limpias las roldanas del soporte de tubos (3). Lubricar ligeramente de vez en cuando el husillo de avance y las guías del accionamiento de la fresa cilíndrica (1). El engranaje REMS Cento funciona con grasa permanente y, por tanto, no se debe volver a engrasar.

### 4.2. Revisión/conservación

El motor tiene escobillas de carbón. Éstas se desgastan y por tanto, deben ser revisadas o cambiadas de vez en cuando por el taller de atención al cliente contratado REMS autorizado. Véase también 5. Comportamiento en caso de alteración.

## 5. Comportamiento en caso de alteración

**5.1. Alteración:** La máquina seccionadora de tubos se queda parada durante el corte.

- Causa:**
- Presión de avance demasiado fuerte.
  - Fresa cilíndrica no afilada.
  - Escobillas de carbón desgastadas.

**5.2. Alteración:** El tubo se queda parado durante el proceso de corte.

- Causa:**
- Tubo no redondo o no desbarbado fuera.
  - Roldanas del soporte del tubo sucias.

**5.3. Alteración:** El tubo no se ha cortado del todo.

- Causa:**
- Fresa cilíndrica no adecuada.
  - Tubo no redondo o no desbarbado fuera.
  - Fresa cilíndrica dañada.

**5.4. Alteración:** La máquina seccionadora de tubos no funciona.

- Causa:**
- Defecto de línea de conexión.
  - Aparato defectuoso.

## 6. Eliminación

REMS Cento no se debe desechar junto con los residuos domésticos al final de su vida útil. La máquina se debe desechar conforme a la normativa legal.

## 7. Garantía del fabricante

El periodo de garantía es de 12 meses a partir de la entrega del producto nuevo al primer usuario. Se debe acreditar el momento de entrega enviando los recibos originales de compra, los cuales deben incluir la fecha de adquisición y la denominación del producto. Todos los fallos de funcionamiento que surjan

dentro del periodo de garantía y que obedezcan a fallos de fabricación o material probados, se repararán de forma gratuita. La reparación de las carencias no supone una prolongación ni renovación del periodo de garantía del producto. Los daños derivados de un desgaste natural, manejo indebido o uso abusivo, no observación de las normas de uso, utilización de materiales inadecuados, sobreesfuerzo, utilización para una finalidad distinta, intervención por cuenta propia o ajena u otras causas que no sean responsabilidad de REMS quedarán excluidas de la garantía.

Los servicios de garantía únicamente pueden ser prestados por un taller de servicio REMS concertado. Las exigencias de garantía sólo se reconocerán cuando el producto sea entregado a un taller de servicio REMS concertado sin manipulación previa y sin desmontar. Los productos y elementos recambiados pasan a formar parte de la propiedad de la empresa REMS.

El usuario corre con los gastos de envío y reenvío.

Esta garantía no minora los derechos legales del usuario, en especial la exigencia de garantía al vendedor por carencias. Esta garantía del fabricante es válida únicamente para productos nuevos adquiridos y utilizados en la Unión Europea, Noruega o Suiza.

Esta garantía está sujeta al derecho alemán, con la exclusión del Convenio de las Naciones Unidas sobre contratos para la venta internacional de mercancías (CSIG).

## 8. Catálogos de piezas

Consulte los catálogos de piezas en la página [www.rems.de](http://www.rems.de) → Descargas → Lista de piezas.

## nld

### Vertaling van de originele handleiding

Fig. 1–4

1 Snijwielaandrijving	6 Aandraaihendel
2 Snijwiel	8 Voetschakelaar
3 Buissteun	9 REMS REG 28–108
4 Standaardboringen	10 REMS REG 10–54 E
5 Buis	

## Algemene veiligheidsinstructies voor elektrisch gereedschap

### ⚠ WAARSCHUWING

Lees alle veiligheidsinstructies en gebruiksaanwijzingen. Het niet naleven van de waarschuwingen en gebruiksaanwijzingen kan tot een elektrische schok, brand en/of ernstig letsel leiden.

BEWAAR ALLE VEILIGHEIDSLINSTRUCTIES EN AANWIJZINGEN VOOR LATERE RAADPLEGING.

#### 1) Veiligheid op de werkplek

- Houd uw werkplek schoon en goed verlicht.** Een rommelige of onverlichte werkplek kan tot ongevallen leiden.
- Werk met het elektrische gereedschap niet in een omgeving waar zich brandbare vloeistoffen, gassen of stoffen bevinden en dus explosiegevaar bestaat.** Elektrische gereedschappen produceren vonken, die het stof of de dampen kunnen ontsteken.
- Houd kinderen en andere personen uit de buurt tijdens het gebruik van het elektrische gereedschap.** Als u wordt afgeleid, kunt u gemakkelijk de controle over het apparaat verliezen.

#### 2) Elektrische veiligheid

- De aansluitstekker van het elektrische gereedschap moet in de contactdoos passen. De stekker mag op geen enkele wijze worden veranderd. Gebruik geen verloopstekkers voor elektrische gereedschappen met randaarding.** Onveranderde stekkers en passende contactdozen verminderen het risico van een elektrische schok.
- Vermijd lichamelijk contact met geaarde oppervlakken zoals buizen, radiatoren, fornuizen en koelkasten.** Er bestaat een verhoogd risico van een elektrische schok, als uw lichaam geaard is.
- Houd het elektrische gereedschap uit de buurt van regen of vocht.** Het binnendringen van water in elektrisch gereedschap verhoogt het risico van een elektrische schok.
- Gebruik het snoer niet oneigenlijk om het elektrische gereedschap te dragen, op te hangen of om de stekker uit de contactdoos te trekken. Houd het snoer uit de buurt van hitte, olie, scherpe randen of bewegende onderdelen.** Een beschadigd of in de war gebracht snoer verhoogt het risico van een elektrische schok.

- Als u met een elektrisch gereedschap in de openlucht werkt, mag u uitsluitend verlengsnoeren gebruiken die voor buitengebruik geschikt zijn.** Het gebruik van geschikte verlengsnoeren vermindert het risico van een elektrische schok.
- Als het bedrijf van het elektrische gereedschap in een vochtige omgeving onvermijdelijk is of als de kans reëel is dat u in het snoer snijdt, dan dient u een aardlekschakelaar te gebruiken.** Het gebruik van een aardlekschakelaar vermindert het risico van een elektrische schok.

#### 3) Veiligheid van personen

- Wees aandachtig tijdens het gebruik van elektrisch gereedschap. Let op wat u doet en werk met verstand. Gebruik geen elektrisch gereedschap, als u moe bent of als u onder invloed bent van drugs, alcohol of medicijnen.** Een moment van onoplettendheid tijdens het gebruik van het elektrische gereedschap kan ernstige letsels tot gevolg hebben.
- Draag persoonlijke beschermingsmiddelen en altijd een veiligheidsbril.** Het dragen van persoonlijke beschermingsmiddelen zoals stofmasker, slipvaste veiligheidsschoenen, veiligheidshelm of gehoorbescherming, naargelang de aard en het gebruik van het elektrische gereedschap, vermindert het risico van letsels.
- Voorkom een onbedoelde inschakeling van het gereedschap. Verzeker u ervan dat het elektrische gereedschap uitgeschakeld is, alvorens u het op het stroomnet en/of de accu aansluit, opneemt of draagt.** Als u bij het dragen van het elektrische gereedschap uw vinger aan de schakelaar houdt of als u het gereedschap op de elektrische voeding aansluit terwijl het ingeschakeld is, kan dit ongevallen veroorzaken.
- Verwijder instelgereedschap of schroefsleutels, voor u het elektrische gereedschap inschakelt.** Werktuigen of sleutels die zich in een draaiend apparaatonderdeel bevinden, kunnen letsels veroorzaken.
- Vermijd een abnormale lichaamshouding. Zorg ervoor dat u stabiel staat en te allen tijde uw evenwicht kunt bewaren.** Zo kunt u het elektrische gereedschap in onverwachte situaties beter controleren.
- Draag geschikte kleding. Draag geen wijde kleding of sieraden. Houd uw haar, kleding en handschoenen verwijderd van bewegende onderdelen.** Losse kleding, sieraden of lange haren kunnen door bewegende onderdelen worden gegrepen.
- Als stofafzuig- en -opvanginrichtingen kunnen worden gemonteerd, dienen deze aangesloten en correct gebruikt te worden.** Gebruik van een stofafzuiging kan risico's door stof verminderen.

#### 4) Gebruik en behandeling van elektrisch gereedschap

- Overbelast het gereedschap niet. Gebruik bij uw werk het elektrische gereedschap dat daarvoor bedoeld is.** Met het juiste elektrische gereedschap werkt u beter en veiliger binnen het aangegeven vermogensbereik.
- Gebruik geen elektrisch gereedschap met een defecte schakelaar.** Elektrisch gereedschap dat niet meer kan worden in- of uitgeschakeld, is gevaarlijk en moet worden gerepareerd.
- Trek de stekker uit de contactdoos en/of verwijder de accu, voor u instellingen van het gereedschap wijzigt, accessoires vervangt of het gereedschap weglegt.** Deze voorzorgsmaatregel voorkomt dat het elektrische gereedschap onbedoeld start.
- Bewaar ongebruikt elektrisch gereedschap buiten het bereik van kinderen. Laat het gereedschap niet gebruiken door personen die er niet vertrouwd mee zijn of die deze instructies niet gelezen hebben.** Elektrisch gereedschap is gevaarlijk, als het door onervaren personen wordt gebruikt.
- Onderhoud elektrisch gereedschap zorgvuldig. Controleer of beweeglijke onderdelen vlekkeloos functioneren en niet klemmen en of bepaalde onderdelen eventueel gebroken of zo beschadigd zijn, dat het elektrische gereedschap niet meer correct werkt. Laat beschadigde onderdelen repareren vóór het apparaat weer wordt gebruikt.** Veel ongevallen zijn te wijten aan slecht onderhouden elektrisch gereedschap.
- Houd snijwerktuigen altijd scherp en schoon.** Zorgvuldig onderhouden snijwerktuigen met scherpe snijkanten gaan minder snel klemmen en kunnen gemakkelijker worden geleid.
- Gebruik elektrisch gereedschap, accessoires, werktuigen enz. uitsluitend volgens deze instructies. Houd daarbij rekening met de werkomstandigheden en uit te voeren werkzaamheden.** Het gebruik van elektrisch gereedschap voor andere dan de beoogde toepassingen kan tot gevaarlijke situaties leiden.
- Houd grepen droog, schoon en vrij van olie en vet.** Gladde grepen verhinderen een veilige hantering en controle van het elektrische gereedschap in onverwachte situaties.

#### 5) Service

- Laat uw elektrische gereedschap uitsluitend door gekwalificeerd vakpersoneel en alleen met originele reserveonderdelen repareren.** Zo is gegarandeerd dat de veiligheid van het elektrische gereedschap in stand gehouden wordt.

## Speciale veiligheidsinstructies

### ⚠ WAARSCHUWING

- Buisafkortmachine niet overbelasten. Geen beschadigde snijwielen gebruiken. Matige aandrukkraft gebruiken.
- Voorzichtig! Houd haren, kleding en handschoenen verwijderd van de buissteun, wanneer er een buis in de looprollen draait. Losse kleding, sieraden of lange haren kunnen tussen de draaiende buis en de looprollen getrokken worden.
- Niet in het draaiende snijwiel grijpen.
- Gebruik voor de ondersteuning van lange buizen aan beide kanten een materiaalsteun REMS Herkules (art.nr. 120100) en richt de buis en materiaalsteun(en) precies naar de buissteun (3) van de buisafkortmachine uit.



- Als een vervanging van de aansluitleiding noodzakelijk is, dan dient dit door de fabrikant of zijn vertegenwoordiger te worden uitgevoerd, om veiligheidsrisico's te voorkomen.
- Blokkeringen door stof, spanen en brokstukken van het werkstuk moeten worden verwijderd.

### Beoogd gebruik

REMS Cento voor het afkorten en ontbramen van buizen aan buiten- en binnenkant.

### ⚠ WAARSCHUWING

Elk ander gebruik dan het bovengenoemde is oneigenlijk en daarom niet toegestaan.

### Symboolverklaring



Lees de handleiding vóór de ingebruikname



Milieuvriendelijke verwijdering



Elektrisch gereedschap voldoet aan beschermingsgraad I



Elektrisch gereedschap voldoet aan beschermingsgraad II

## 1. Technische gegevens

### 1.1. Artikelnummers

REMS Cento	845001
REMS Snijswiel Cu-INOX	845050
REMS Snijswiel V	845051
REMS Snijswiel St	845052
REMS Snijswiel Cu	845053
REMS Snijswiel C-SF (voor C-stalen buizen met lasnaad)	845055
Onderstel	849315
Looprollen INOX (set) van roestvaststalen buis	845110
Ringsleutel SW 27/17	849112
REMS Herkules materiaalsteun met 3-poot	120100
REMS Herkules Y materiaalsteun met klemvoorziening	120130
REMS Jumbo inklapbare werkbank	120200
REMS REG 10–54 E	113835
REMS REG 28–108	113840

### 1.2. Werkbereik

Roestvaststalen buizen, koperen buizen, meerlagen buizen, C-stalen buizen van persfittingsystemen	Ø 22–108 mm
Kunststof-/meerlagen buizen	Ø 25–110 mm
Stalen buizen EN 10255 (DIN 2440)	DN 20–100 mm, Ø ¾–4"
Gietijzeren buizen (SML)	DN 50–100 mm
Max. wanddikte stalen buizen, koperen buizen, gietijzeren buizen (SML) naargelang snijwiel	4,5 mm
Max. wanddikte meerlagen buizen	10 mm

### 1.3. Toerental

Toerental snijwiel vrijloop	115 1/min
-----------------------------	-----------

### 1.4. Elektrische gegevens

230 V 1~; 50–60 Hz; 1200 W; 5,7 A of  
110 V 1~; 50–60 Hz; 1200 W; 11,4 A  
Beveiliging (net) 10 A (B), belastbaarheid van de motor S3 20%  
(AB 2/10 min), geïsoleerd, ontstoord.

### 1.5. Afmetingen

L×B×H:	250×300×250 mm (10"×12"×14")
--------	------------------------------

### 1.6. Gewichten

REMS Cento zonder voetschakelaar	17,8 kg (39 lb)
----------------------------------	-----------------

### 1.7. Geluidsinformatie

Emissiewaarden met betrekking tot de werkplek	$L_{pA} = 87$ dB
---	------------------

### 1.8. Vibraties

Gemeten effectieve waarde van de versnelling	2,5 m/s <sup>2</sup>
--	----------------------

De aangegeven trillingsemissiewaarde werd met een genormde testmethode gemeten en kan voor vergelijk met een ander apparaat gebruikt worden. De aangegeven trillingsemissiewaarde kan ook voor een inleidende inschatting van de uitzetting gebruikt worden.

### ⚠ VOORZICHTIG

De trillingsemissiewaarde kan zich tijdens gebruik van het apparaat van de aangegeven waarde onderscheiden, afhankelijk van de manier en wijze waarop het apparaat gebruikt wordt. Afhankelijk van de feitelijke gebruiksomstandigheden (intermitterend) kan het noodzakelijk zijn veiligheidsmaatregelen te nemen voor bescherming van de gebruiker.

## 2. Ingebruikname

### 2.1. Elektrische aansluiting

#### ⚠ WAARSCHUWING

**Netspanning in acht nemen!** Voordat het apparaat wordt aangesloten contro-

leren of de op het typeplaatje aangegeven spanning overeenkomt met de netspanning.

### 2.2. Opstellen van de machine

Buisafkortmachine op werkbank of vergelijkbaar of op onderstel (fig. 2) (art.nr. 849315) met 4 bouten M8 bevestigen. Lange buizen moeten beslist met REMS Herkules (fig. 2) (art.nr. 120100) aan beide kanten van de machine afgesteund worden.

### 2.3. Montage (wisseling) van het snijwiel (2)

Netstekker uit het stopcontact nemen! Geschikt snijwiel kiezen:

- **REMS Snijswiel Cu-INOX** voor buizen van persfittingsystemen van roestvast staal, koper, C-staal,
- **REMS Snijswiel V** voor kunststof- en meerlagen buizen, wanddikte  $s \leq 7$  mm,
- **REMS Snijswiel St** voor stalen buizen, gietijzeren buizen (SML), vanaf mach. nr. 630000 inzetbaar,
- **REMS Snijswiel Cu** speciaal voor buizen van persfittingsystemen van koper,
- **REMS Snijswiel C-SF** voor het afkorten van C-stalen buizen met gelijktijdig maken van een lasnaad.

Zeskantmoer voor bevestiging van het snijwiel (rechtse draad) met meegeleverde ringsleutel SW 27 losdraaien. Snijswiel (2) plaatsen (wisselen). Er op letten, dat de meeneemstiften van de aandrijfas in de boringen van het snijwiel vallen. Zeskantmoer vast aandraaien.

#### LET OP

Bij niet geschikt gebruik van het snijwiel wordt het snijwiel beschadigd of de buis wordt niet goed afgekort. **Uitsluitend originele REMS snijwielen gebruiken!**

## 3. Werking

### ⚠ VOORZICHTIG

#### Ongevalgevaar!

Houdt haren, kleding, en handschoenen verwijderd van de buissteun, wanneer er een buis in de looprollen draait. Losse kleding, sieraden of lange haren kunnen tussen de draaiende buis en looprollen getrokken worden. Bij lange stukken buis dient men erop te letten dat geen personen door de draaiende buis in gevaar worden gebracht.

### 3.1. Werkingsprocedur

Afkortplaats van de buis aantekenen. Snijswielaandrijving (1) door draaien van de aandraaihendel (6) naar voren cq. terugdraaien, zodat de te afkorten buis (5) in de buissteun gelegd worden kan. Buitenbraam (zaagbraam) dient verwijderd te worden, anders worden de looprollen beschadigd.

### ⚠ VOORZICHTIG

#### Langere buizen ondersteunen (zie 3.2.) (Fig. 2)!

Voetschakelaar (8) bedienen en buis met matige druk door draaien van de aandraaihendel (6) afkorten.

### ⚠ VOORZICHTIG

**De afgekorte buisstukken kunnen direct na beëindiging van de afkortvoortgang op de grond vallen!**

### 3.2. Ondersteuning van het materiaal

Langere buizen moeten beslist met REMS Herkules (art.nr. 120100), eventueel aan beide kanten van de machine, ondersteund worden (Fig. 2).

### 3.3. Ontbramen

#### Ontbramen van buizen aan de binnenkant

Met de REMS REG 28–108 kunnen buizen van Ø 28–108 mm, Ø ¾–4" aan de binnenkant worden ontbraamd. De aandrijving van de REMS REG 28–108 gebeurt via een snijwiel (fig. 3).

#### LET OP

Let erop dat de snijkant van het snijwiel in de groef van de REMS REG 28–108 steekt.

Volgende snijwielen kunnen voor de aandrijving worden gebruikt:

REMS snijwiel Cu-INOX	845050
REMS snijwiel Cu	845053

#### Ontbramen van buizen aan de buiten- en binnenkant

Met de REMS REG 10–54 E kunnen buizen van Ø 10–54 mm, Ø ½–2⅝" aan de binnen- en buitenkant worden ontbraamd. Aan de achterzijde van de snijwielas bevindt zich een bitopname (fig. 4).

#### LET OP

Bij het afkorten van buizen de REMS REG 10–54 E verwijderen. De bitopname is **uitsluitend** voor REMS REG 10–54 E toegestaan. Andere werktuigen voor een bitopname zijn niet toegestaan.

## 4. Onderhoud

### ⚠ WAARSCHUWING

**Voor onderhouds- en reparatiewerkzaamheden moet de netstekker worden uitgetrokken!** Deze werkzaamheden mogen uitsluitend door gekwalificeerd vakpersoneel worden uitgevoerd.

### 4.1. Onderhoud

#### ⚠ WAARSCHUWING

**Vóór onderhoudswerkzaamheden altijd de netstekker uittrekken!**

Looprollen van de buissteun (3) schoon houden. As en geleidingen van de snijwielaandrijving van tijd tot tijd licht smeren. De aandrijving REMS Cento loopt in een duurvulvulling en hoeft daarom niet gesmeerd te worden.

#### 4.2. Inspectie/Instandhouding

De motor heeft koolborstels. Deze slijten en moeten daarom van tijd tot tijd door een geautoriseerde REMS servicewerkplaats nagekeken cq. vervangen worden. Zie ook 5. Wat te doen bij storingen.

### 5. Wat te doen bij storingen

5.1. **Storing:** Buisafkortmachine blijft tijdens het afkorten staan.

- Oorzaak:**
- Te hoge aanzetdruk.
  - Bot snijwiel.
  - Versleten koolborstels.

5.2. **Storing:** Buis blijft tijdens de afkortvoortgang staan.

- Oorzaak:**
- Buis onroond of niet buiten ontbraamd.
  - Looprollen van de buissteun vervuild.

5.3. **Storing:** Buis wordt niet afgekort.

- Oorzaak:**
- Geen geschikt snijwiel.
  - Buis onroond of buiten niet ontbraamd.
  - Snijwiel beschadigd.

5.4. **Storing:** Buisafkortmachine loopt niet aan.

- Oorzaak:**
- Aansluitleiding defect.
  - Apparaat defect.

### 6. Verwijdering

REMS Cento mag na zijn gebruiksduur niet met het huisvuil worden verwijderd. De machine moet in overeenstemming met de wettelijke voorschriften worden verwijderd.

### 7. Fabrieksgarantie

De garantietijd bedraagt 12 maanden vanaf de overhandiging van het nieuwe product aan de eerste gebruiker. Het tijdstip van de overhandiging dient te worden bewezen aan de hand van het originele aankoopbewijs, waarop de koopdatum en productnaam vermeld moeten zijn. Alle defecten die tijdens de garantieperiode optreden en die aantoonbaar aan fabricage- of materiaalfouten te wijten zijn, worden gratis verholpen. Door deze garantiewerkzaamheden wordt de garantieperiode voor het product niet verlengd of vernieuwd. Schade die te wijten is aan natuurlijke slijtage, onvakkundige behandeling of misbruik, niet-naleving van bedrijfsvoorschriften, ongeschikte bedrijfsmiddelen, buitensporige belasting, oneigenlijk gebruik, eigen ingrepen of ingrepen door derden of aan andere oorzaken waar REMS niet verantwoordelijk voor is, is van de garantie uitgesloten.

Garantiewerkzaamheden mogen uitsluitend door een geautoriseerde REMS klantenservice worden uitgevoerd. Reclamaties worden uitsluitend erkend, als het product zonder voorafgaande ingrepen, in niet-gedemonteerde toestand bij een geautoriseerde REMS klantenservice wordt binnengebracht. Vervangen producten en onderdelen worden eigendom van REMS.

De kosten voor de verzending naar en van de klantenservice zijn voor rekening van de gebruiker.

De wettelijke rechten van de gebruiker, met name zijn garantierechten tegenover de verkoper in het geval van gebreken, worden door deze garantie niet beperkt. Deze fabrieksgarantie geldt uitsluitend voor nieuwe producten die binnen de Europese Unie, in Noorwegen of in Zwitserland worden gekocht en gebruikt.

Voor deze garantie is het Duitse recht van toepassing met uitsluiting van het Verdrag der Verenigde Naties inzake internationale koopovereenkomsten betreffende roerende zaken (CISG).

### 8. Onderdelenlijsten

Onderdelenlijsten vindt u op [www.rems.de](http://www.rems.de) → Downloads → Parts lists.

## Översättning av originalbruksanvisningen

Fig. 1–4

1	Motor för skärtrissa	6	Frammatningsspak
2	Skärtrissa	8	Pedal
3	Rörsupport	9	REMS REG 28–108
4	Stativhåll	10	REMS REG 10–54 E
5	Rör		

## Allmänna säkerhetsanvisningar för elektriska verktyg

### ⚠ VARNING

**Läs igenom alla säkerhetsvarningar och bruksanvisningar.** Om varningar och bruksanvisningar inte följs kan det leda till elektrisk stöt, brand och/eller allvarliga skador.

SPARA ALLA SÄKERHETSANVISNINGAR OCH INSTRUKTIONER FÖR FRAMTIDA BRUK.

#### 1) Arbetsplats säkerhet

- Håll arbetsområdet rent och väl belyst.** Oordning och obelysta arbetsområden kan leda till olyckor.
- Arbeta inte med det elektriska verktyget i explosionsfarlig miljö där det finns brännbara vätskor, gaser eller damm.** Elektriska verktyg alstrar gnistor som kan tända eld på damm eller ångor.
- Håll barn och andra personer på avstånd när det elektriska verktyget används.** Om du distraheras kan du tappa kontrollen över verktyget.

#### 2) Elektrisk säkerhet

- Det elektriska verktygets anslutningskontakt måste passa i kontaktuttaget. Det är inte tillåtet att göra några som helst ändringar på kontakten. Använd inga adapterkontakter tillsammans med elektriska verktyg som är jordade.** Oförändrade kontakter och passande kontaktuttag minskar risken för elektrisk stöt.
- Undvik kroppskontakt med jordade ytor som de som finns på rör, värmeavgregat, spisar och kylskåp.** Det finns en förhöjd risk för elektrisk stöt när din kropp är jordad.
- Håll elektriska verktyg borta från regn och fukt.** Om det tränger in vatten i ett elektriskt verktyg ökar risken för elektrisk stöt.
- Använd inte kabeln för att bära det elektriska verktyget, hänga upp det eller för att dra ut kontakten ur kontaktuttaget. Håll kabeln på avstånd från värme, olja, vassa kanter eller rörliga delar på verktyget.** Skadade eller intrasslade kablar ökar risken för elektrisk stöt.
- Om du använder ett elektriskt verktyg utomhus får du endast använda en förlängningskabel som är avsedd för utomhusbruk.** Om en förlängningskabel används som är avsedd för utomhusbruk minskar risken för elektrisk stöt.
- Om det inte går att undvika att använda det elektriska verktyget i fuktig miljö eller om det finns risk för att kabeln kan kapas, använd en jordfelsbrytare.** Risken för elektrisk stöt minskar om en jordfelsbrytare används.

#### 3) Personers säkerhet

- Var uppmärksam, tänk på vad du gör och använd ditt sunda förnuft när du arbetar med ett elektriskt verktyg. Använd inte elektriska verktyg om du är trött eller påverkad av droger, alkohol eller medicin.** Om du för en kort stund tappar koncentrationen när du använder ett elektriskt verktyg kan det medföra allvarliga skador.
- Bär personlig skyddsutrustning och alltid skyddsglasögon.** Om du bär personlig skyddsutrustning som dammask, halksäkra skyddsskor, skyddshjälm eller hörselskydd, beroende på typ av elektriskt verktyg och hur det elektriska verktyget ska användas, minskar risken för olyckor.
- Undvik oavsiktlig idrifttagning. Försäkra dig om att det elektriska verktyget är avstängt innan strömförsörjningen och/eller batteriet ansluts, du lyfter upp eller bär det.** Om du har fingret på strömbrytaren när du bär det elektriska verktyget eller har satt strömbrytaren på påsatt läge när det elektriska verktyget ansluts till strömförsörjningen kan det leda till olyckor.
- Avlägsna inställningsverktyg eller skruvnycklar innan du sätter på det elektriska verktyget.** Ett verktyg eller en nyckel som befinner sig i den roterande delen av verktyget kan medföra skador.
- Undvik onormal kroppshållning. Se till att du står stadigt och alltid håller balansen.** På så sätt har du bättre kontroll över det elektriska verktyget om det uppstår oväntade situationer.
- Bär lämpliga kläder. Bär inte löst sittande kläder eller smycken. Håll håret, kläder och handskar på avstånd från rörliga delar.** Löst sittande kläder, smycken eller långt hår kan gripas tag i av rörliga delar.
- Om det är möjligt att montera dammuppsugnings- och uppfångningsanordningar ska de anslutas och användas riktigt.** Genom att använda en dammuppsugning minskar risken för skador till följd av damm.

#### 4) Användning och behandling av det elektriska verktyget

- Överbelasta inte verktyget. Använd det elektriska verktyg som är lämpligt för det arbete du tänker utföra.** Med lämpligt elektriskt verktyg arbetar du bättre och säkrare inom det angivna effektområdet.
- Använd inte det elektriska verktyget om strömbrytaren är defekt.** Ett elektriskt verktyg som inte längre kan sättas på och stängas av är farligt och måste repareras.
- Dra ut kontakten ur kontaktuttaget och/eller avlägsna batteriet innan du gör inställningar på enheten, byter ut tillbehördelar eller lägger undan**

enheten. Denna försiktighetsåtgärd förhindrar att det elektriska verktyget sätts på oavsiktligt.

- d) **Förvara elektriska verktyg som inte används utom räckhåll för barn. Låt inte personer använda enheten som inte känner till hur den fungerar eller som inte har läst dessa anvisningar.** Elektriska verktyg är farliga om de används av oerfarna personer.
- e) **Ta hand om elektriska verktyg med omsorg. Kontrollera om rörliga delar fungerar felfritt och inte klämmer någonstans, om delar har gått sönder eller är så skadade att de har en negativ inverkan på det elektriska verktygets funktion. Låt de skadade delarna repareras innan enheten används.** Många olyckor beror på att de elektriska verktygen underhålls dåligt.
- f) **Håll skärverktyg vassa och rena.** Noggrant rengjorda skärverktyg med vassa skärkanter kläms fast mindre ofta och är lättare att styra.
- g) **Använd elektriska verktyg, tillbehör, arbetsverktyg osv. i enlighet med dessa anvisningar. Ta hänsyn till arbetsvillkoren och den aktivitet som utförs.** Om elektriska verktyg används på annat sätt än det de är avsedda för kan det uppstå farliga situationer.
- h) **Håll handtagen torra, rena och fria från olja och fett.** Halkiga handtag förhindrar säker hantering och kontroll över det elektriska verktyget i oväntade situationer.

## 5) Service

- a) **Låt endast kvalificerad fackpersonal reparera ditt elektriska verktyg och använd endast originalreservdelar.** På så sätt förblir det elektriska verktyget säkert.

## Särskilda säkerhetsanvisningar

### ⚠ VARNING

- Överbelasta inte rökknapsmaskinen. Använd inga skadade skärtrissor. Använd måttligt matningstryck.
- Se upp! Håll hår, kläder och handskar borta från rörsupporten, när ett rör vrider sig i löprullarna. Löst liggande kläder, smycken eller långt hår kan dras in mellan röret som vrider sig och löprullarna.
- Grip inte i den roterande skärtrissan.
- Använd för att stödja långa rör, eventuellt på båda sidorna, en materialsupport REMS Herkules (art. nr: 120100) och rikta upp rör och materialsupport(rar) exakt mot rörsupporten (3) på rökknapsmaskinen.
- Om det är nödvändigt att byta ut en anslutningsledning ska det göras av tillverkaren eller en av dennes representanter för att förhindra att det uppstår säkerhetsrisker.
- Avlägsna hinder som uppstår till följd av damm, spån och brottstycken från arbetstycket.

### Ändamålsenlig användning

REMS Cento för kapning av rör och för utvändig/invändig gradning av rör.

### ⚠ VARNING

Alla andra användningar som omnämns ovan anses vara icke ändamålsenliga och tillåts därför inte.

### Symbolförklaring



Före idrifttagning läs igenom bruksanvisningen



Miljövämlig kassering



Det elektriska verktyget motsvarar skyddsklass I



Det elektriska verktyget motsvarar skyddsklass II

## 1. Tekniska data

### 1.1. Artikelnummer

REMS Cento	845001
REMS Skärtrissa Cu-INOX	845050
REMS Skärtrissa V	845051
REMS Skärtrissa St	845052
REMS Skärtrissa Cu	845053
REMS Skärtrissa C-SF (för förzinkade stålrör med svetsfas)	845055
Stativ	849315
Löprullar INOX (sats) av rostfritt stål	845110
Ringnyckel SW 27/17	849112
REMS Herkules materialstativ med 3 ben	120100
REMS Herkules Y materialstativ med låsanordning	120130
REMS Jumbo hopfällbar arbetsbänk	120200
REMS REG 10–54 E	113835
REMS REG 28–108	113840

### 1.2. Arbetsområde

Stålrör av rostfritt stål, kopparrör, compoundrör, elförzinkade stålrör för pressmuffsystem	Ø 22–108 mm
Plast-/compoundrör	Ø 25–110 mm
Stålrör DIN EN 10255 (DIN 2440)	DN 20–100 mm, Ø ¾–4"
Gjutjärnsrör (SML)	DN 50–100 mm
Max. väggjocklek stålrör, kopparrör, gjutjärnsrör (SML) beroende på skärhjul	4,5 mm
Max. väggjocklek compoundrör	10 mm

### 1.3. Varvtal

Varvtal skärtrissa tomgång 115 1/min

### 1.4. Elektriska data

230 V 1~; 50–60 Hz; 1200 W; 5,7 A eller

110 V 1~; 50–60 Hz; 1200 W; 11,4 A

Säkring (nät) 10 A (B), intermittent drift S3 20% (AB 2/10 min), skydds-isolerad, radioavstörd.

### 1.5. Dimensioner

LxBxH: 250x300x250 mm (10"x12"x14")

### 1.6. Vikt

REMS Cento utan pedal 17,8 kg (39 lb)

### 1.7. Bullerinformation

Arbetsplatsrelaterat emissionsvärde  $L_{pA} = 87$  dB

### 1.8. Vibrationer

Viktat effektivvärde för accelerationen 2,5 m/s<sup>2</sup>

Det angivna vibrationsemissionsvärdet har uppmätts enligt ett standardiserat test och kan användas som grund för jämförelse med andra maskiner. Det angivna vibrationsemissionsvärdet kan även användas för en inledande uppskattning av emissionen.

### ⚠ OBSERVERA

Vibrationsemissionsvärdet kan avvika från det angivna värdet vid användning av maskinen, detta beror på sättet som maskinen används på. Det är en fördel att fastställa säkerhetsangivning för användaren.

## 2. Idrifttagning

### 2.1. Elektrisk anslutning

#### ⚠ VARNING

**Respektera nätspänningen!** Kontrollera före anslutning av instrumentet om den på märkskylten angivna spänningen motsvarar nätspänningen.

### 2.2. Uppställning av maskinen

Sätt fast rökknapsmaskinen på en arbetsbänk eller liknande eller på stativet (fig. 2) (art. nr 849315) med 4 skruvar M 8. Längre rör skall ovillkorligen stödjas med REMS Herkules (fig. 2) (art. nr 120100), eventuellt på båda sidor om maskinen.

### 2.3. Montering (byte) av skärtrissa (2)

Dra ur nätkontakten! Välj lämplig skärtrissa:

- REMS Skärtrissa Cu-INOX för rör med pressmuffsystem av rostfritt stål, koppar, elförzinkat stål,
- REMS Skärtrissa V för plast- och compoundrör, väggjocklek s ≤ 7 mm,
- REMS Skärtrissa St för stålrör, gjutgodsror (SML), kan användas fr.o.m. maskin nr 630000,
- REMS Skärtrissa Cu speciellt för rör för pressmuffsystem av koppar,
- REMS Skärtrissa C-SF för kapning av elförzinkade stålrör samtidigt som en svetsfas tillverkas.

Lossa sexkantmuttrar för fastsättning av skärtrissan (högergånga) med bifogad ringnyckel NV 27. Lägg i (byt) skärtrissa (2). Ge akt på att medbringarstiften på drivaxeln griper i hålen på skärtrissan. Dra åt sexkantmuttrar ordentligt.

### ⚠ OBS

Vid ej lämplig användning av skärtrissan, blir skärtrissan skadad eller röret kapas inte. **Använd endast original REMS skärtrissor!**

## 3. Drift

### ⚠ OBSERVERA

#### Risk för personskada!

Håll hår, kläder och handskar borta från rörsupporten, när ett rör vrider sig i löprullarna. Löst liggande kläder, smycken eller långt hår kan dras in mellan röret som vrider sig och löprullarna. Vid bearbetning av långa rörstycken måste man tänka på att inga personer utsätts för fara till följd av det roterande röret.

### 3.1. Arbetsförlopp

Rita på kapstället på röret. Flytta motorn för skärtrissan (1) så långt framåt eller bakåt, genom att vrida frammatningsspaken (6), att röret (5) som skall kapas kan läggas i rörsupporten. Yttergrader (såggrader) skall avlägsnas, annars skadas löprullarna.

### ⚠ OBSERVERA

#### Längre rör skall stödjas (se 3.2.) (Fig. 2)!

Tryck ner pedalen (8) och kapa röret med måttligt frammatning genom att vrida frammatningsspaken (6).

### ⚠ OBSERVERA

**De kapade röritarna kan falla till marken så snart som kapningen är avslutad!**

### 3.2. Stödning av materialet

Längre rör skall ovillkorligen stödjas med REMS Herkules (art.-nr 120100), eventuellt på båda sidorna av maskinen (Fig. 2).



### 3.3. Gradning

#### Invändigt rörgradverktøy

Med REMS REG 28–108 kan rør på Ø 28–108 mm, Ø ¼–4" gradas invändigt. Drivningen för REMS REG 28–108 sker via ett skärtrissa (Fig. 3).

#### OBS

Tänk på att skäret på skärtrissa skjuter in i spåret på REMS REG 28–108.

Följande skärhjul kan användas som drivning:

REMS Skärtrissa Cu-INOX 845050  
REMS Skärtrissa Cu 845053

#### Utvändigt/invändigt rörgradverktøy

Med REMS REG 10–54 kan rør på Ø 10–54 mm, Ø ½–2½" gradas invändigt och utvändigt. På baksidan av skärtrissaxeln finns det en fästänordning för bit (Fig. 4).

#### OBS

Vid kapning av rör ska REMS REG 10–54 E avlägsnas. Fästänordningen för bit tillåts **endast** för REMS REG 10–54 E. Andra verktyg är inte tillåtna för fästänordningen för bit.

## 4. Underhåll

### ⚠ VARNING

Innan underhålls- och reparationsarbeten påbörjas måste nätkontakten dras ut! Dessa arbeten får endast genomföras av kvalificerad fackpersonal.

### 4.1. Underhåll

#### ⚠ VARNING

**Dra ut nätkontakten innan underhållsarbeten genomförs!**

Håll löprullarna på rörsupporten (3) rena. Smörj lätt frammatningsspindel och styrningar till motorn för skärtrissan (1) i bland. Dreven till REMS Cento går i en permanent fettfyllning och måste därför inte smörjas.

### 4.2. Inspektion/service

Motorn har kolborstar. Dessa är utsatta för slitage och måste därför kontrolleras resp. bytas ut i bland av en auktoriserad REMS verkstad för kundtjänst. Se även 5. Beteende vid störningar.

## 5. Beteende vid störningar

5.1. **Störning:** Rörkapningsmaskinen stannar under kapningen.

- Orsak:**
- För stort frammatningstryck.
  - Slö skärtrissa.
  - Utslitna kolborstar.

5.2. **Störning:** Röret stannar under kapningen.

- Orsak:**
- Röret ej runt eller inte avgradat på utsidan.
  - Löprullarna i rörsupporten nedsmutsade.

5.3. **Störning:** Röret kapas inte fullständigt.

- Orsak:**
- Ej lämplig skärtrissa.
  - Röret ej runt eller inte avgradat på utsidan.
  - Skärtrissan skadad.

5.4. **Störning:** Rörkapningsmaskinen startar inte.

- Orsak:**
- Anslutningsledning defekt.
  - Instrument defekt.

## 6. Kassering

REMS Cento får inte kastas i hushållssoporna när den inte längre används. Maskinen måste kasseras på ett korrekt sätt i enlighet med gällande föreskrifter.

## 7. Producentens-garantibestemmelser

Garantin gäller i 12 månader efter att den nya produkten levererats till den första användaren. Leveransdatumet ska bekräftas genom insändande av inköpsbeviset i original, vilket måste innehålla uppgifter om köpdatum och produktbeteckning. Alla funktionsfel som uppstår inom garantitiden och beror på tillverknings- eller materialfel åtgärdas kostnadsfritt. Genom åtgärdande av fel varken förlängs eller förnyas garantitiden för produkten. Skador på grund av normal förslitning, felaktigt handhavande eller missbruk, eller beroende på att driftsinstruktionerna inte följts, olämpligt drivmedel, överbelastning, användning för icke avsett ändamål, egna eller obehöriga ingrepp eller andra orsaker, som REMS inte har ansvar för, ingår inte i garantin.

Garantiätaganden får bara utföras av en auktoriserad REMS avtalsverkstad. Reklamationer accepteras endast, om produkten lämnas till en auktoriserad REMS avtalsverkstad utan att ingrepp gjorts och utan att den dessförinnan tagits isär. Bytta produkter och delar övergår i REMS ägo.

Användaren står för samtliga transportkostnader.

Ovanstående påverkar inte användarens lagliga rättigheter, i synnerhet anspråk gentemot försäljaren på grund av brister eller fel. Tillverkargarantin gäller endast för nya produkter som köpts inom den Europeiska unionen, i Norge eller Schweiz och som används i dessa länder.

För denna garanti gäller tysk lag under uteslutande av FN:s konvention om internationella köp av varor (CISG).

## 8. Dellistor

Dellistor, se [www.rems.de](http://www.rems.de) → Downloads → Parts lists.

## Översettelse av original bruksanvisning

Fig. 1–4

1 Skjæretrinse-drivmekanisme	6 Fremføringsspak
2 Skjæretrinse	8 Fotbryter
3 Rørstøtte	9 REMS REG 28–108
4 Stativboringer	10 REMS REG 10–54 E
5 Rør	

## Generelle sikkerhetsinstrukser for elektroverktøy

### ⚠ ADVARSEL

Les gjennom samtlige sikkerhetsadvarsler og bruksanvisninger. Manglende overholdelse av advarslene og bruksanvisningene kan føre til elektrisk støt, brann og/eller alvorlige personskader.

TA VARE PÅ ALLE SIKKERHETSINSTRUKSER OG ANVISNINGER FOR FREMTIDIG BRUK.

### 1) Sikkerhet på arbeidsplassen

- Sørg for at arbeidsplassen er ren og godt belyst.** Uorden eller dårlig belyste arbeidsområder kan føre til ulykker.
- Ikke bruk elektroverktøyet i eksplosjonsfarlige omgivelser hvor det befinner seg brennbar væske, gass eller støv.** Elektroverktøy genererer gnister som kan antenne støv eller damp.
- Hold barn og andre personer borte fra området når elektroverktøyet er i bruk.** Ved forstyrrelser kan brukeren miste kontrollen over apparatet.

### 2) Elektrisk sikkerhet

- Tilkoplingsstøpset på elektroverktøyet må passe til stikkkontakten. Støpset må ikke under noen omstendigheter forandres. Ikke bruk adapterstøpsler i kombinasjon med beskyttelsesjordet elektroverktøy.** Uforandrede støpsler og passende stikkontakter reduserer risikoen for elektrisk støt.
- Unngå kroppskontakt med jordede overflater som rør, varmeapparater, komfyrer og kjøleskap.** Det er større risiko for elektrisk støt hvis kroppen er jordet.
- Hold elektroverktøyet unna regn og fuktighet.** Hvis det kommer vann inn i elektroverktøyet er det større risiko for elektrisk støt.
- Ikke bruk kabelen til andre formål, f.eks. til å bære elektroverktøyet, henge opp elektroverktøyet eller trekke støpset ut av stikkkontakten. Hold kabelen unna varme, olje, skarpe kanter og apparatdelar som er i bevegelse.** Skadede eller flokete kabler øker risikoen for elektrisk støt.
- Ved bruk av elektroverktøyet utendørs må det kun brukes skjøteledninger som er godkjent for utendørs bruk.** Ved bruk av en skjøteledning som er egnet for utendørs bruk reduseres risikoen for elektrisk støt.
- Hvis det er umulig å unngå å bruke elektroverktøyet i fuktige omgivelser eller hvis det er sannsynlig at det kan komme kutt i kabelen, skal det brukes en feilstrøm-vernebryter.** Ved bruk av en feilstrøm-vernebryter reduseres risikoen for elektrisk støt.

### 3) Personers sikkerhet

- Vær oppmerksom, vær forsiktig med hva du gjør og bruk sunn fornuft ved arbeider med elektroverktøyet. Ikke bruk elektroverktøyet når du er trett eller under påvirkning av narkotika, alkohol eller medikamenter.** Et øyeblikks uoppmerksomhet ved bruk av elektroverktøyet kan føre til alvorlige personskader.
- Bruk personlig verneutstyr og bruk alltid vernebriller.** Ved bruk av personlig verneutstyr, som støvmaske, sklisliske vernesko, beskyttelseshjelm eller hørselsvern, avhengig av elektroverktøyet type og bruksområde, reduseres risikoen for personskader.
- Unngå utilsiktet idriftsettelse. Kontrollér at elektroverktøyet er slått av før det koples til strømforsyningen og/eller batteriet, løftes opp eller bæres.** Hvis elektroverktøyet bæres med fingeren hvilende på bryteren eller hvis apparatet koples til strømforsyningen i innkoplet tilstand, kan det oppstå ulykker.
- Fjern innstillingsverktøy eller skrunøkler for elektroverktøyet slås på.** Et verktøy eller en nøkkel som befinner seg i en roterende apparatdel kan føre til personskader.
- Unngå unaturlige kroppstillinger. Sørg for at du står stødig og alltid holder balansen.** På denne måten kan du kontrollere elektroverktøyet bedre i uventede situasjoner.
- Bruk egnede klær. Ikke bruk løstsittende klesplagg eller smykker. Hold hår, klesplagg og hansker unna bevegelige deler.** Løstsittende klesplagg, smykker eller langt hår kan trekkes inn i bevegelige deler.
- Hvis det kan monteres støvavsug- og oppsamlingsinnretninger, skal disse tilkoples og brukes på riktig måte.** Ved bruk av støvavsug reduseres de farer støv kan føre med seg.

### 4) Bruk og behandling av elektroverktøy

- Ikke overbelast apparatet. Bruk et elektroverktøy som er egnet for arbeidet som skal utføres.** Med et egnet elektroverktøy kan arbeidene utføres bedre og sikrere innenfor det oppgitte ytelsesområdet.
- Ikke bruk et elektroverktøy med defekt bryter.** Et elektroverktøy som ikke lenger kan slås på eller av, er farlig og må repareres.
- Kople støpset fra stikkkontakten og/eller ta ut batteriet før det utføres innstillinger på apparatet, tilbehørsdeler skiftes eller apparatet legges bort.** Disse forsiktighetstiltakene forhindrer utilsiktet oppstarting av elektroverktøyet.
- Elektroverktøy som ikke er i bruk skal oppbevares utilgjengelig for barn.** Apparatet må ikke betjenes av personer som ikke er kjent med apparatet

eller som ikke har lest disse anvisningene. Elektroverktøy representerer en fare hvis det brukes av uerfarne personer.

- e) **Vær nøye med å pleie elektroverktøyet. Kontrollér at bevegelige deler fungerer som de skal og ikke er trege, og kontrollér om deler er ødelagt eller skadet på en slik måte at elektroverktøyet funksjonsdyktighet er nedsatt. Sørg for at skadede deler repareres før apparatet tas i bruk.** Mange ulykker har sin årsak i dårlig vedlikeholdt elektroverktøy.
- f) **Sørg for at skjæreverktøyet er skarpt og rent.** Omhyggelig pleiet skjæreverktøy med skarpe skjærekanten setter seg mindre fast og er enklere å føre.
- g) **Bruk elektroverktøy, tilbehør, innsatsverktøy osv. som er oppført i disse anvisningene. Ta hensyn til arbeidsforholdene og arbeidsoppgaven som skal utføres.** Bruk av elektroverktøyet til andre anvendelser enn det som er beskrevet kan føre til farlige situasjoner.
- h) **Hold håndtakene tørre, rene og frie for olje og fett.** Glatte håndtak er til hinder for sikker håndtering av og kontroll over elektroverktøyet i uventede situasjoner.
- 5) **Service**
- a) **Sørg for at apparatet kun repareres av kvalifisert fagpersonale og kun ved hjelp av originale reservedeler.** På denne måten opprettholdes elektroverktøyet sikkerhet.

## Spesielle sikkerhetsinstruksjoner

### ⚠ ADVARSEL

- Rørkappemaskinen må ikke overbelastes. Skadede skjæretrinser må ikke brukes. Fremføringstrykket må være moderat.
- Forsiktig! Hold hår, klær og hansker unna rørstøtten når røret roterer på løpehjulene. Løstsittende klær, smykker eller langt hår kan trekkes inn mellom det roterende røret og løpehjulene.
- Ikke grip inn i skjæretrinsen når denne roterer.
- Bruk materialstøtte REMS Herkules (art.-nr. 120100) for å støtte opp lange rør, hvis nødvendig på begge sider. Plassér røret og materialstøtte(e) i riktig stilling i forhold til rørstøtten (3) på rørkappemaskinen.
- Hvis det er nødvendig å skifte ut tilkoplingsledningen, skal dette arbeidet utføres av produsenten eller av en representant for produsenten, slik at sikkerheten ikke nedsettes.
- Blokkeringer av støv, spon og rester etter arbeidsstykket skal fjernes.

### Korrekt anvendelse

REMS Cento for kapping samt utvendig og innvendig avgraving av rør.

### ⚠ ADVARSEL

Alle andre anvendelser enn de som er nevnt ovenfor, er ikke korrekte og derfor ikke tillatt.

### Symbolforklaring



Før idriftsettelse skal bruksanvisningen leses



Miljøvennlig avfallsbehandling



Elektroverktøyet oppfyller kravene til beskyttelsesklasse I



Elektroverktøyet oppfyller kravene til beskyttelsesklasse II

## 1. Tekniske data

### 1.1. Artikkelnumre

REMS Cento	845001
REMS Skjæretrinke Cu-INOX	845050
REMS Skjæretrinke V	845051
REMS Skjæretrinke St	845052
REMS Skjæretrinke Cu	845053
REMS Skjæretrinke C-SF (for C-stålrør med sveisefas)	845055
Understell	849315
Løpehjul INOX (sett) av rustfritt stålør	845110
Ringnøkkel SW 27/17	849112
REMS Herkules materialstøtte med 3 ben	120100
REMS Herkules Y materialstøtte med kleminnretning	120130
REMS Jumbo sammenleggbare arbeidsbenk	120200
REMS REG 10–54 E	113835
REMS REG 28–108	113840

### 1.2. Arbeidsområde

Rustfrie stålrør, kobberør, komposittrør,	
C-stålrør i pressfitting-systemer	Ø 22–108 mm
Kunststoff-/komposittrør	Ø 25–110 mm
Stålrør DIN EN 10255 (DIN 2440)	DN 20–100 mm, Ø ¾–4"
Støpejernsrør (SML)	DN 50–100 mm
Max. veggtykkelse stålrør, kobberør,	
støpejernsrør (SML) avhengig av skjæretrinke	4,5 mm
Max. veggtykkelse komposittrør	10 mm

### 1.3. Turtall

Turtall skjæretrinke tomgang	115 1/min
------------------------------	-----------

### 1.4. Elektriske data

230 V 1~; 50–60 Hz; 1200 W; 5,7 A eller  
110 V 1~; 50–60 Hz; 1200 W; 11,4 A  
Sikring (nett) 10 A (B), periodisk drift S3 20% (per. drift 2/10 min), beskyttelsesisolert, radiostøydempet.

### 1.5. Dimensjoner

l×b×h: 250×300×250 mm (10"×12"×14")

### 1.6. Vekt

REMS Cento uten forbryter 17,8 kg (39 lb)

### 1.7. Støyinformasjon

Arbeidsplassrelatert emisjonsverdi  $L_{pA} = 87$  dB

### 1.8. Vibrasjoner

Veid effektivverdi akselerasjon 2,5 m/s<sup>2</sup>

Den angitte svingningsutslippverdien ble målt etter en standardmessig test-prosess og kan til brukes til sammenligning med et annet apparat. Den angitte svingningsutslippverdien kan også brukes til en innledende beregning av eksponeringen.

### ⚠ FORSIKTIG

Svingningsutslippverdien kan avvike fra angitt verdi ved faktisk bruk av apparatet, avhengig av type og måte apparatet brukes på. Uafhængigt av betjeningsvejledning er det en fordel at fastlægge sikkerhedsangivelser for brugeren.

## 2. Idriftsettelse

### 2.1. Elektrisk tilkobling

#### ⚠ ADVARSEL

**Vær oppmerksom på nettspenningen!** Før tilkobling av apparatet skal det kontrolleres om spenningen som er oppgitt på typeskiltet stemmer overens med nettspenningen.

### 2.2. Oppstilling av maskinen

Fest rørkappemaskinen til arbeidsbenken eller lignende eller til understellet (fig. 2) (art.-nr. 849315) ved hjelp av 4 skruer M8. Lengre rør skal alltid støttes opp med REMS Herkules (fig. 2) (art.-nr. 120100), om nødvendig på begge sider av maskinen.

### 2.3. Montering (utskifting) av skjæretrinsen (2)

Nettstøpset skal frakoples! Velg en egnet skjæretrinke:

- REMS Skjæretrinke Cu-INOX** for rør i pressfitting-systemer av rustfritt stål, kobber, C-stål,
- REMS Skjæretrinke V** for kunststoff- og komposittrør, veggtykkelse  $s \leq 7$  mm,
- REMS Skjæretrinke St** for stålrør, støperør (SML), kan brukes fra maskinnr. 630000,
- REMS Skjæretrinke Cu** spesielt for rør i pressfitting-systemer av kobber,
- REMS Skjæretrinke C-SF** for kapping av C-stålrør ved samtidig produksjon av en sveisefas.

Løsne sekskantmutteren for festing av skjæretrinsen (høyreggende) ved hjelp av den vedlagte ringnøkkelen NV 27. Sett på plass (skift ut) skjæretrinsen (2). Kontrollér at drivakselens medbringerstifter griper inn i boringene i skjæretrinsen. Trekk sekskantmutteren godt til.

### LES DETTE

Ved uegnet bruk av skjæretrinsen vil skjæretrinsen skades eller røret ikke kappes gjennom. **Bruk kun original REMS skjæretrinser!**

## 3. Drift

### ⚠ FORSIKTIG

#### Fare for personskader!

Hold hår, klær og hansker unna rørstøtten når røret roterer på løpehjulene. Løstsittende klær, smykker eller langt hår kan trekkes inn mellom det roterende røret og løpehjulene. Ved lange rørstykker skal det påsees at ingen personer settes i fare når røret roterer.

### 3.1. Arbeidsforløp

Avmerk kappepunktet på røret. Ved å dreie fremføringsspaken (6) skal skjæretrinke-drivmekanismen (1) beveges så langt opp hhv. ned at røret som skal kappes (5) kan legges inn i rørstøtten. Utvendig grad (sagegrad) skal fjernes, slik at løpehjulene ikke skades.

### ⚠ FORSIKTIG

#### Lengre rør skal støttes opp (se 3.2.) (fig. 2)!

Trykk forbryteren (8) og kapp røret med moderat fremføring ved å dreie fremføringsspaken (6).

### ⚠ FORSIKTIG

**De avkappede rørstykkene kan falle ned på bakken umiddelbart etter at kappeprosessen er avsluttet!**

### 3.2. Oppstilling av materialet

Lengre rør må alltid støttes opp ved hjelp av REMS Herkules (art.-nr. 120100), om nødvendig på begge sider av maskinen (fig. 2).

### 3.3. Avgraving

#### Innvendig avgraving av rør

Med REMS REG 28–108 kan man utføre innvendig avgraving av rør med Ø

28–108 mm, Ø ¾–4". REMS REG 28–108 drives via en skjæretrinse (fig. 3).

#### LES DETTE

Kontrollér at skjæretrinsens blad stikker inn i sporet i REMS REG 28–108.

Følgende skjæretrinser kan brukes som drivmekanisme:

REMS Skjæretrinse Cu-INOX	845050
REMS Skjæretrinse Cu	845053

#### Utvendig/innvendig avgrading av rør

Med REMS REG 10–54 E kan man utføre innvendig og utvendig avgrading av rør med Ø 10–54 mm, Ø ½–2½". På baksiden av skjæretrinseakselen er det en bitsholder (fig. 4)

#### LES DETTE

Ved kapping av rør skal REMS REG 10–54 E fjernes. Bitsholderen er **kun** godkjent for REMS REG 10–54 E. Andre verktøy for en bitsholder er ikke godkjent.

## 4. Service

### ⚠ ADVARSEL

**Før det utføres service- og reparasjonsarbeider skal nettstøpset frakoples!** Disse arbeidene må kun utføres av kvalifisert fagpersonale.

### 4.1. Vedlikehold

#### ⚠ ADVARSEL

**Før det utføres vedlikeholdsarbeider skal nettstøpset frakoples!** Løpehjulene til rørstøtten (3) skal holdes rene. Fremføringsspindelen og føringene til skjæretrinsens drivmekanisme (1) skal smøres lett med jevne mellomrom. Giret REMS Cento går i en kontinuerlig fettfylling og krever derfor ingen smøring.

### 4.2. Inspeksjon/service

Motoren er utstyrt med kullbørster. Disse slites og må derfor kontrolleres hhv. skiftes ut fra tid til annen hos et autorisert REMS kontrakts-kundeserviceverksted. Se også punkt 5 „Tiltak ved forstyrrelser“.

## 5. Tiltak ved forstyrrelser

### 5.1. Forstyrrelse: Rørkappemaskinen stanser under kapping.

- Arsak:**
- For høyt fremføringstrykk.
  - Sløv skjæretrinse.
  - Slitte kullbørster.

### 5.2. Forstyrrelse: Røret stanser under kappeprosessen.

- Arsak:**
- Røret er ujevnt eller ikke avgradet på utsiden
  - Rørstøttens løpehjul er skitne.

### 5.3. Forstyrrelse: Røret kappes ikke gjennom.

- Arsak:**
- Uegnet skjæretrinse.
  - Røret er ujevnt eller ikke avgradet på utsiden.
  - Skjæretrinsen er skadet.

### 5.4. Forstyrrelse: Rørkappemaskinen starter ikke.

- Arsak:**
- Tilkoplingsledningen er defekt
  - Apparatet er defekt.

## 6. Avfallsbehandling

REMS Cento må ikke kastes som husholdningsavfall når den skal utrangeres. Den må avfallsbehandles på riktig måte og i samsvar med lovens forskrifter.

## 7. Produsentgaranti

Garantiperioden er 12 måneder fra levering av det nye produktet til første bruker. Leveringstidspunktet skal dokumenteres gjennom innsendelse av de originale kjøpsdokumentene, som må inneholde informasjon om kjøpsdato og produktbetegnelse. Alle funksjonsfeil som oppstår i garantiperioden og som beviselig er å tilknekte til produksjons- eller materialfeil, vil bli utbedret vederlagsfritt. Utbedring av mangler fører ikke til at garantiperioden for produktet forlenges eller fornyes. Skader som oppstår grunnet naturlig slitasje, ufagmessig håndtering, feil bruk, manglende overholdelse av driftsanvisningene, uegnede driftsmidler, overbelastning, utilsikket anvendelse, uautoriserte inngrep fra bruker eller tredjeperson eller andre årsaker som REMS ikke kan påta seg ansvaret for, dekkes ikke av garantien.

Garantitiltak må kun utføres av et autorisert REMS kontrakts-kundeserviceverksted. Reklamasjoner blir kun godkjent hvis produktet sendes inn til et autorisert REMS kontrakts-kundeserviceverksted uten forutgående inngrep og i ikke-demontert tilstand. Erstattede produkter og deler blir REMS' eiendom.

Brukeren dekker kostnadene for frakt frem og tilbake.

Brukerens lovfestede rettigheter, spesielt fremming av garantikrav overfor selger ved mangler, innskrenkes på ingen måte av denne garantien. Denne produsentgarantien gjelder kun for nye produkter som er kjøpt og anvendes innenfor den europeiske union, i Norge eller i Sveits.

For denne garantien gjelder tysk rett under eksklusjon av de Forente Nasjoners konvensjon om kontrakter for internasjonalt varesalg (CISG).

## 8. Delelister

For delelister, se [www.rems.de](http://www.rems.de) → Downloads → Parts lists.

## Oversættelse af den originale brugsanvisning

Fig. 1–4

1 Skærehjulholder	6 Håndtag
2 Skærehjul	8 Fodpedal
3 Rørruller	9 REMS REG 28–108
4 Gennemboring af sokkel	10 REMS REG 10–54 E
5 Rør, som skal overskæres	

## Generelle sikkerhedsanvisninger for el-apparater

### ⚠ ADVARSEL

**Læs alle sikkerhedsadvarsler og brugsanvisninger igennem.** Manglende overholdelse af sikkerhedshenvisningerne og brugsanvisningerne kan forårsage elektriske stød, brand og/eller alvorlige kvæstelser.

OPBEVAR ALLE SIKKERHEDSHENVISNINGER OG ANVISNINGER TIL FREMTIDEN.

### 1) Arbejdspladssikkerhed

- Hold arbejdspladsen ren og sørg for god belysning.** Uorden eller manglende lys på arbejdspladsen kan føre til ulykker.
- Undlad at arbejde med el-apparatet i en eksplosiv atmosfære, hvor der er brændbare væsker, gasser og støv.** El-apparater frembringer gnister, som kan antænde støv eller dampe.
- Hold børn og andre personer borte, når el-apparatet bruges.** Hvis du bliver forstyrret, kan du miste kontrollen over apparatet.

### 2) Elektrisk sikkerhed

- El-apparatets tilslutningsstik skal passe til stikkontakten. Stikket må ikke ændres på nogen måde. Brug aldrig adapterstik sammen med el-apparater med beskyttelsesjording.** Ikke ændrede stik og passende stikkontakter mindsker risikoen for elektrisk stød.
- Undgå kropskontakt med overflader med jordforbindelse, fx rør, radiatorer, komfurer og køleskabe.** Der er øget risiko for elektrisk stød, hvis kroppen er forbundet med jord.
- Hold el-apparatet væk fra regn eller væde.** Hvis der trænger vand ind i et el-apparat, øger det risikoen for elektrisk stød.
- Ledningen må ikke bruges til andet end det, den er beregnet til, hverken til at bære el-apparatet, hænge det op eller for at trække stikket ud af stikkontakten. Hold ledningen væk fra stærk varme, olie, skarpe kanter eller roterende apparatdele.** Beskadede eller sammensnoede ledninger øger risikoen for elektrisk stød.
- Hvis du arbejder med et el-apparat ude i det fri, må der kun bruges forlængerledninger, som er egnet til udendørs brug.** Brugen af en forlængerledning, som egner sig til udendørs brug, mindsker risikoen for elektrisk stød.
- Hvis det er uundgåeligt at bruge el-apparatet i en fugtig omgivelse, eller der er fare for at skære i ledningen, skal du bruge et fejlstrømsrelæ.** Brugen af et fejlstrømsrelæ mindsker risikoen for elektrisk stød.

### 3) Personssikkerhed

- Vær altid opmærksom, hold øje med det, du laver, og gå fornuftigt til værks med et el-apparat. Brug aldrig et el-apparat, hvis du er træt eller påvirket af stimulerende stoffer, alkohol eller medikamenter.** Et øjeblik uopmærksomhed under brugen af el-apparatet kan medføre alvorlige kvæstelser.
- Bær personligt beskyttelsesudstyr og altid beskyttelsesbriller.** Ved at bære personligt beskyttelsesudstyr, fx støvmaske, skridsikre sikkerhedssko, beskyttelseshjelm eller hørevæm - alt efter el-apparatets type og brug - mindsker risikoen for kvæstelser.
- Undgå, at apparatet utilsigtet går i gang. Kontroller, at der er slukket for el-apparatet, inden du tilslutter strømforsyningen og/eller batteriet, tager det op eller bærer det.** Hvis fingeren er ved kontakten, når du bærer det elektriske apparat, eller hvis apparatet er tændt, når det tilsluttes til strømforsyningen, kan det føre til ulykker.
- Fjern indstillingsværktøj eller skruenøgler, inden du tænder el-apparatet.** Et værktøj eller en nøgle, som befinder sig i en roterende apparatdel, kan føre til kvæstelser.
- Undgå en unormal kropsholdning. Sørg for at stå sikkert og for, at du altid holder balancen.** Så kan du bedre kontrollere el-apparatet i uventede situationer.
- Bær egnet tøj. Bær aldrig løsthængende tøj eller smykker. Hold hår, tøj og handsker væk fra bevægelige dele.** Løsthængende tøj, smykker eller langt hår kan blive indfanget af de dele, som bevæger sig.
- Hvis der kan monteres støvudsugnings- og -opsamlingsanordninger, skal disse tilsluttes korrekt og bruges rigtigt.** Brugen af en støvudsugning kan mindske farer pga. støv.

### 4) Brug og behandling af el-apparatet

- El-apparatet må ikke overbelastes. Brug altid kun et el-apparat, som er beregnet til arbejdsopgaven.** Med det passende el-apparat arbejder du bedre og sikrere inden for det angivne effektområde.
- Brug aldrig et el-apparat, hvis kontakten er defekt.** Et el-apparat, som ikke længere lader sig tænde og slukke, er farligt og skal repareres.
- Træk stikket ud af stikkontakten og/eller fjern batteriet, inden du foretager indstillinger på apparatet, skifter tilbehørsdele eller lægger apparatet af vejen.** Denne forsigtighedsforholdsregel forhindrer, at el-apparatet starter ved en fejltagelse.
- Når el-apparatet ikke er i brug, skal det opbevares uden for børns række-**



vidde. Lad aldrig nogen bruge el-apparatet, som ikke er fortrolig med det eller ikke har læst disse anvisninger. El-apparater er farlige, hvis de bliver brugt af uerfarne personer.

- e) Plej el-apparater omhyggeligt. Kontroller, om bevægelige dele fungerer korrekt og ikke sidder fast, om dele er brækket af eller er så beskadigede, at el-apparatets funktion er nedsat. Lad beskadigede dele reparere, inden apparatet anvendes. Mange ulykker skyldes dårligt vedligeholdt el-værktøj.
  - f) Hold skæreværktøj skarpt og rent. Omhyggeligt plejet skæreværktøj med skarpe skærekanten sætter sig ikke så ofte fast og er nemmere at føre.
  - g) Brug altid kun el-apparater, tilbehør, indsatsværktøj osv. i overensstemmelse med disse anvisninger. Tag herved hensyn til arbejdsbetingelserne og den opgave, som skal udføres. Det kan føre til farlige situationer, hvis el-apparater bruges til andre formål end dem, de er beregnet til.
  - h) Hold greb tørre, rene og frie for olie og fedt. Fedtede greb forhindrer en sikker håndtering og kontrollen over el-apparatet i uventede situationer.
- 5) Service
- a) Lad altid kun kvalificeret fagpersonale reparere dit el-apparat og altid kun med originale reservedele. Herved sikres det, at el-apparatets sikkerhed bevares.

## Specielle sikkerhedsanvisninger

### ⚠ ADVARSEL

- Overbelast ikke rørskæremaskinen. Brug aldrig beskadigede skærehjul. Anvend afmålt træk på håndtaget.
- Pas på! Hold håret, beklædningen og arbejdshandsker væk fra rørrullerne, når røret drejer på rørrullerne. Flagrende beklædning, smykker eller langt hår kan blive trukket ind mellem det drejende rør og rørrullerne.
- Grib aldrig om det drejende skærehjul.
- Til understøttelse af lange rør anvendes om nødvendigt en materialeunderstøttelse REMS Herkules (art.-nr. 120100) på begge sider, og rør og rørunderstøttelse(r) rettes nøjagtigt ind efter røroverskæringsmaskinens rørunderlag (3).
- Hvis det er nødvendigt at udskifte tilslutningsledningen, skal dette udføres af producenten eller af hans repræsentant for at undgå sikkerhedsrisici.
- Fjern blokerende dele af støv, spåner og stykker af arbejdsemnet.

### Brug i overensstemmelse med formålet

REMS Cento til skæring og ud- og indvendig afgratning af rør.

### ⚠ ADVARSEL

Enhver anden brug end den ovennævnte stemmer ikke overens med formålet og er derfor forbudt.

### Forklaring på symbolerne



Læs brugsanvisningen inden ibrugtagning



Miljøvenlig bortskaffelse



El-apparatet opfylder beskyttelsesklasse I



El-apparatet opfylder beskyttelsesklasse II

## 1. Tekniske data

### 1.1. Artikel numre

REMS Cento	845001
REMS skærehjul Cu-INOX	845050
REMS skærehjul V	845051
REMS skærehjul St	845052
REMS skærehjul Cu	845053
REMS skærehjul C-SF (til C-stålrør med svejsefas)	845055
Understel	849315
Løberuller INOX (sæt) af rustfri stål	845110
Ringnøgle SW 27/17	849112
REMS Herkules rørstøtte på 3 ben	120100
REMS Herkules Y rørstøtte til montering på arbejdsbord	120130
REMS Jumbo arbejdsbord	120200
REMS REG 10–54 E	113835
REMS REG 28–108	113840

### 1.2. Arbejdsområde

Til rustfrie stålrør, plastrør, plastrør med metallisk indlæg,	
C-stålrør fra pressfitting-systemer	Ø 22–108 mm
Plastrør/plastrør med metallisk indlæg	Ø 25–110 mm
Stålrør DIN EN 10255 (DIN 2440)	DN 20–100 mm, Ø ¾–4"
Støbte rør (SML)	DN 50–100 mm
Maks. vægtykkelse stålrør, plastrør,	
støbte rør (SML) alt efter skærehjul	4,5 mm
Maks. vægtykkelse plastrør med metallisk indlæg	10 mm

### 1.3. Omdrejningstal

Omdrejningstal på skærehjul uden belastning	115 1/min
---	-----------

### 1.4. Elektriske data

230 V 1~; 50–60 Hz; 1200 W; 5,7 A eller
110 V 1~; 50–60 Hz; 1200 W; 11,4 A

Afsikring (net) 10 A (B), pause iflg S3 20% (AB 2/10 min), beskyttelsesisoleret, støjdæmpet.

### 1.5. Mål

LxBxH: 250×300×250 mm (10"×12"×14")

### 1.6. Vægt

REMS Cento uden fodpedal 17,8 kg (39 lb)

### 1.7. Information om støj

Arbejdspladsrelateret emissionsværdi  $L_{pA} = 87$  dB

### 1.8. Vibrationer

Vægtet effektivværdi af acceleration 2,5 m/s<sup>2</sup>

Den angivne emissionsværdi er målt iht. en normeret afprøvningsmetode, som kan anvendes til sammenligning med andre apparater. Den angivne emissionsværdi kan også anvendes til en indledende vurdering af den påvirkning, som brugeren udsættes for.

### ⚠ FORSIGTIG

Emissionsværdien kan afvige fra angivne værdi, når apparatet benyttes – alt efter den måde, hvorpå apparatet anvendes, og om det blot er tændt, men kører uden belastning! Afhængigt af hvordan apparatet benyttes (den påvirkning, som brugeren udsættes for) kan det være påkrævet at fastlægge sikkerhedsforanstaltninger til beskyttelse af brugeren.

## 2. Opstart

### 2.1. Elektrisk tilslutning

#### ⚠ ADVARSEL

**Kontroller netspændingen!** Før tilslutning af maskinen kontrolleres om netspændingen er i overensstemmelse med den oplyste spænding på maskin-skiltet.

### 2.2. Opstilling af maskinen

Røroverskæringsmaskinen fastgøres på arbejdsbænk eller lignende eller på understel (figur 2) (art.-nr. 849315) med 4 skruer M8. Længere rør skal under alle omstændigheder understøttes med REMS Herkules (figur 2) (art.-nr. 120100), om nødvendigt på begge sider af maskinen.

### 2.3. Montering (afmontering) af skærehjulet (2)

Træk netstikket ud! Vælg egnet skærehjul:

- REMS skærehjul Cu-INOX til rør fra pressfitting-systemer af rustfrit stål, kobber- og C-stål,
- REMS skærehjul V til plastrør og plastrør med metallisk indlæg, vægtykkelse  $s \leq 7$  mm,
- REMS skærehjul St til stålrør, støbte rør (SML), kan bruges fra maskinnr. 630000,
- REMS skærehjul Cu specielt til rør til pressfitting-systemer af kobber,
- REMS skærehjul C-SF til at overskæring af C-stålrør samtidig med, at der laves en svejsefas.

Sekskantmøtrik til fastgørelse af skærehjulet (højregvind) løsnes med den medleverede ringgaffelnøgle SW27. Skærehjul (2) lægges på (afmonteres). Vær sikker på, at medbringerstiften på akslen får indgreb i skærehjulet. Træk sekskantmøtrikken hårdt til.

### BEMÆRK

Ved fejlmontering af skærehjulet bliver skærehjulet beskadiget – eller røret bliver ikke skåret igennem. **Brug kun originale REMS skærehjul!**

## 3. Drift

### ⚠ FORSIGTIG

#### Mulighed for legemesbeskadigelse!

Hold håret, beklædningen og arbejdshandsker væk fra rørrullerne, når røret drejer på rørrullerne. Flagrende beklædning, smykker eller langt hår kan blive trukket ind mellem det drejende rør og rørrullerne. Ved lange rørstykker skal man sørge for, at det roterende rør ikke udgør en fare for mennesker.

### 3.1. Arbejdet udføres

Afmærk overskæringsstedet. Aktivering af skærehjulsholderen (1) sker ved at dreje håndtaget (6) så langt frem (tilbage), så røret, som skal overskæres kan lægges ind på rørunderlaget. Udvendige grater (fra savning) skal fjernes, da rørrullerne ellers kan beskadiges.

### ⚠ FORSIGTIG

#### Understøt lange rør (se 3.2) (fig. 2)!

Fodpedal (8) aktiveres og røret overskæres ved at dreje jævnt og roligt på håndtaget (6).

### ⚠ FORSIGTIG

#### De afskårne rørstykker kan straks efter overskæring falde på jorden!

### 3.2. Materialeunderstøttelse

Lange rør skal ubetinget understøttes med en REMS Herkules (art.nr. 120100) på en side – alternativt på 2 sider (fig. 2).

### 3.3. Afgratning

#### Indvendig rørafgratning

Med REMS REG 28–108 kan rør fra Ø 28–108 mm, Ø ¾–4" afgrates indven-

digt. Driften af REMS REG 28–108 foregår via et skærehjul (fig. 3).

#### BEMÆRK

Sørg for, at skærehjulets skær rager ind i noten fra REMS REG 28–108.

Følgende skærehjul kan bruges til driften:

REMS skærehjul Cu-INOX 845050  
REMS skærehjul Cu 845053

#### Ud-/indvendig rørfgratning

Med REMS REG 10–54 kan rør fra Ø 10–54 mm, Ø ½–2½" afgrates ind- og udvendigt. På bagsiden af skærehjulets aksel er der en bit-holder (fig. 4).

#### BEMÆRK

Ved overskæring af rør fjernes REMS REG 10–54 E. Bit-holderen er **kun** godkendt til REMS REG 10–54 E. Andre værktøjer til en bit-holder er ikke godkendte.

## 4. Vedligeholdelse

### ⚠ ADVARSEL

**Træk stikket ud af stikkontakten inden vedligeholdelses- og reparationsarbejder!** Disse arbejder må kun gennemføres af kvalificeret fagpersonale.

### 4.1. Vedligehold

#### ⚠ ADVARSEL

**Træk stikket ud af stikkontakten inden vedligeholdelsesarbejder!**

Rørunderlag (3) skal holdes rene. Smør gevindspindel og føringsdele på skærehjulsdrevet (1) indimellem. REMS Cento drevet løber i en livsvarig fedt-fyldning og må derfor ikke smøres.

### 4.2. Inspektion/vedligeholdelse

Motoren har kulbørster. De slides og skal derfor indimellem efterses eller udskiftes af et autoriseret REMS serviceværksted. Se også punkt 5. Afhjælpning af driftsforstyrrelser.

## 5. Afhjælpning af driftsforstyrrelser

5.1. Fejl: Rørskæremaskinen står stille under afskæring af røret.

Årsag: ● Du trykker for hårdt på håndtaget.

- Skærehjulet er slidt op.
- Kulbørsterne er slidt ned.

5.2. Fejl: Røret bliver stående stille under overskæringsprocessen.

Årsag: ● Røret er ikke rundt eller ikke afgratet udvendigt.

- Rørrulleme på rørunderlaget er beskidte.

5.3. Fejl: Røret bliver ikke skåret over.

Årsag: ● Skærehjulet er ikke egnet til opgaven.

- Røret er ikke rundt eller ikke afgratet udvendigt.
- Skærehjulet er beskadiget.

5.4. Fejl: Rørskæremaskinen starter ikke.

Årsag: ● Ledning defekt.

- Maskinen er defekt.

## 6. Bortskaffelse

Når REMS Cento er brugt op, må den ikke bortskaffes via skraldespanden. Maskinen skal bortskaffes korrekt i overensstemmelse med lovbestemmelserne.

## 7. Producentens garanti

Garantiperioden er på 12 måneder fra overdragelsen af det nye produkt til første bruger. Tidspunktet for overdragelsen skal dokumenteres ved at indsende de originale købsdokumenter, som skal indeholde angivelser om købsdatoen og produktbetegnelsen. Alle funktionsfejl, som opstår i løbet af garantiperioden, og som påvisligt skyldes fremstillings- eller materialefejl, udbedres gratis. Ved udbedringen af manglen bliver garantiperioden for produktet hverken forlænget eller fornyet. Skader, som skyldes naturlig slitage, ukorrekt behandling eller misbrug, manglende overholdelse af driftsforskrifterne, uegnede driftsmidler, for stor belastning, brug i modstrid med formålet, egne indgreb eller indgreb af andre eller andre grunde, som REMS ikke skal indestå for, er udelukket fra garantien.

Garantiydelser må kun udføres af et autoriseret REMS kundeserviceværksted. Reklamationer vil kun blive anerkendt, hvis produktet indsendes til et autoriseret REMS kundeserviceværksted uden forudgående indgreb i ikke splittet tilstand. Udskiftede produkter og dele overgår til REMS' eje.

Brugeren skal betale fragtkostningerne til og fra værkstedet.

Brugerens lovfæstede rettigheder, især hans garantikrav over for forhandleren i tilfælde af mangler, indskrænkes ikke af denne garanti. Denne producentgaranti gælder kun for nye produkter, som købes og bruges i den Europæiske Union, i Norge eller i Schweiz.

For denne garanti gælder tysk ret under udelukkelse af De Forenede Nationers Konvention om aftaler om internationale køb (CISG).

## 8. Reservedelsliste

Reservedelsliste: se [www.rems.de](http://www.rems.de) → Downloads → Reservedelstegninger.

## Alkuperäiskäyttöohjeen käännös

### Kuva 1–4

1 Leikkuupyörän käyttölaite	6 Syöttövipu
2 Leikkuupyörä	8 Jalkakytin
3 Putkialusta	9 REMS REG 28–108
4 Telineireiät	10 REMS REG 10–54 E
5 Putki	

## Sähkötyökaluja koskevia yleisiä turvaohjeita

### ⚠ VAROITUS

**Kaikki turvallisuutta koskevat varoitukset ja käyttöohjeet on luettava läpi.** Varoitusten ja käyttöohjeiden noudattamatta jättäminen voi aiheuttaa sähköiskun, tulipalon ja/tai vakavia vammoja.

SÄILYTÄ KAIKKI TURVA- JA MUUT OHJEET TULEVAISUUTTA VARTEN.

### 1) Työpaikan turvallisuus

- Pidä työtilat siisteinä ja hyvin valaistuin.** Epäjärjestys tai valaisemattomat työtilat voivat aiheuttaa tapaturmia.
- Älä käytä sähkötyökalua räjähdyksuhteisessä ympäristössä, jossa on syttyviä nesteitä, kaasuja tai pölyjä.** Sähkötyökalut synnyttävät kipinöitä, jotka voivat sytyttää pölyn tai höyryä.
- Pidä lapset ja muut henkilöt loitolla sähkötyökalua käyttäessäsi.** Saatat menettää laitteen hallinnan, jos huomiosi kiinnittyy muualle.

### 2) Sähköturvallisuus

- Sähkötyökalun liitinpistokkeen on sovittava pistorasiaan. Pistoketta ei saa muuttaa millään tavalla. Älä käytä sovitustiintä suojaamaadoitettujen sähkötyökalujen yhteydessä.** Pistokkeet, joihin ei ole tehty muutoksia, ja sopivat pistorasiat pienentävät sähköiskun vaaraa.
- Vältä kehon joutumista kosketuksiin maadoitettujen pintojen, kuten putkien, lämmittimien, liesien ja jääkaappien kanssa.** Sähköiskun vaara on suurempi, jos kehosi on maadoitettu.
- Pidä sähkötyökalut loitolla sateesta tai kosteudesta.** Veden tunkeutuminen sähkötyökalun sisään lisää sähköiskun vaaraa.
- Älä käytä kaapelia sähkötyökalun kantamiseen, ripustamiseen tai pistokkeen vetämiseen pistorasiasta. Pidä kaapeli loitolla kuumuudesta, öljystä, terävistä reunoista tai laitteen liikkuvista osista.** Vaurioituneet tai toisiinsa sotkeutuneet kaapelit lisäävät sähköiskun vaaraa.
- Jos käytät sähkötyökalua ulkona, käytä ainoastaan pidennyskaapelia, joka sopii myös ulkokäyttöön.** Ulkokäyttöön sopivan pidennyskaapelin käyttö vähentää sähköiskun vaaraa.
- Jos sähkötyökalun käyttöä kosteassa ympäristössä ei voida välttää tai jos kaapelin leikkaaminen on todennäköistä, käytä vikavirtasuojakytkintä.** Vikavirtasuojakytkimen käyttö vähentää sähköiskun vaaraa.

### 3) Henkilöiden turvallisuus

- Ole valpas ja varovainen tekemissäsi ja toimi järkevasti käyttäessäsi sähkötyökalua. Älä käytä sähkötyökalua, jos olet väsynyt tai huumeiden, alkoholin tai lääkkeiden vaikutuksen alaisena.** Tarkkaavaisuuden herpaantuminen vaikkakin vain hetkeksi sähkötyökalun käytön yhteydessä voi aiheuttaa vakavia vammoja.
- Käytä henkilönsuojaimia ja aina suojalaseja.** Henkilönsuojainten kuten pölynaamarin, liukumattomien turvakenkien, suojakypärän tai kuulonsuojainten käyttö, riippuen sähkötyökalun tyypistä ja käyttötarkoituksesta, vähentää vammautumisriskiä.
- Vältä tahatonta käyttöönottoa. Varmistaudu siitä, että sähkötyökalu on kytketty pois päältä, ennen kuin liität sen virtalähteeseen ja/tai akkuun, otat sen tai kannat sitä.** Jos sormesi on kytkimellä sähkötyökalua kantaessasi tai jos liität päällekytketyn laitteen virtalähteeseen, seurauksena voi olla tapaturma.
- Poista asetustyökalut tai ruuviavaimet, ennen kuin kytket sähkötyökalun päälle.** Laitteen pyörivässä osassa oleva työkalu tai avain voi aiheuttaa vammoja.
- Vältä epänormaalia työasentoa. Pidä huoli siitä, että seisot tukevasti ja säilytät aina tasapainosi.** Voit siten hallita sähkötyökalun paremmin odottamattomissa tilanteissa.
- Käytä sopivaa vaatetusta. Älä käytä väljiä vaatteita tai koruja. Pidä hiukset, vaatteet ja käsineet loitolla liikkuvista osista.** Väljät vaatteet, korut tai pitkät hiukset saattavat takertua liikkuviin osiin.
- Jos pölynimuri ja -kokoajat voidaan asentaa, ne on liitettävä ja niitä on käytettävä oikein.** Pölynimurin käyttö voi vähentää pölyn aiheuttamia vaaroja.

### 4) Sähkötyökalun käyttö ja käsittely

- Älä kuormita laitetta liikaa. Käytä työhösi sitä varten tarkoitettua sähkötyökalua.** Työskentelet paremmin ja turvallisemmin ilmoitetulla tehoalueella sopivaa sähkötyökalua käyttäen.
- Älä käytä sähkötyökalua, jonka kytkin on viallinen.** Sähkötyökalu, jota ei voida enää kytkeä päälle tai pois, on vaarallinen ja vaatii korjausta.
- Vedä pistoke irti pistorasiasta ja/tai poista akku, ennen kuin säädät laitetta, vaihdat lisävarusteita tai panet laitteen pois.** Tämä varotoimenpide estää sähkötyökalun tahattoman käynnistymisen.
- Säilytä käyttämättömiä sähkötyökaluja lasten ulottumattomissa. Älä anna sellaisten henkilöiden käyttää laitetta, jotka eivät ole siihen perehtyneet tai eivät ole lukeneet näitä ohjeita.** Sähkötyökalut ovat vaarallisia, jos niitä käyttävät kokemattomat henkilöt.
- Hoida sähkötyökalua huolellisesti. Tarkista, että liikkuvat osat toimivat**

moitteettomasti eivätkä ole jumittuneet, etteivät osat ole rikkoutuneet tai vaurioituneet haitaten sähkötyökalun toimintaa. Korjauta vaurioituneet osat ennen laitteen käyttöä. Tapaturmiin ovat usein syynä huonosti hoidetut sähkötyökalut.

- f) **Pidä leikkuutyökalut terävinä ja puhtaina.** Huolellisesti hoidetut leikkuutyökalut, joiden leikkausreunat ovat terävät, juuttuvat vähemmän kiinni ja ovat helpommin ohjattavissa.
- g) **Käytä sähkötyökalua, lisävarusteita, vaihtotyökaluja jne. näiden ohjeiden mukaisesti. Huomioi tähän liittyen työolot ja suoritettava työ.** Sähkötyökalujen käyttö johonkin muuhun kuin niiden suunniteltuun käyttötarkoitukseen saattaa johtaa vaarallisiin tilanteisiin.
- h) **Pidä kahvat kuivina, puhtaina sekä öljyttöminä ja rasvattomina.** Liukkaat kahvat estävät sähkötyökalun turvallisen käsittelyn ja hallinnan odottamattomissa tilanteissa.

## 5) Huoltopalvelu

- a) **Anna vain vastaavan pätevyyden omaavan ammattitaitoisen henkilöstön korjata sähkötyökalusi vain alkuperäisiä varaosia käyttäen.** Siten takaat sen, että sähkötyökalusi pysyy turvallisena.

## Erityiset turvallisuusohjeet

### VAROITUS

- Älä ylikuormita putkenkatkaisulaitetta. Älä käytä vaurioituneita leikkuupyöriä. Käytä kohtuullista syöttöpainetta.
- Huomio! Pidä hiukset, vaatteet ja käsiin otettavat esineet loitolla putkialustasta putken pyöriessä kannatinrullilla. Väljät vaatteet, korut tai pitkät hiukset saattavat takertua pyörivän putken ja kannatinrullien väliin.
- Älä pistä kättäsi pyörivään leikkuupyörään.
- Käytä pitkien putkien tukemiseen tarvittaessa molemmiin puoliin REMS Herkules-alustaa (tuote-nro: 120100) ja suorista putki ja tukialusta(t) tarkalleen putken katkaisukoneen putkialustan (3) mukaan.
- Mikäli liitosjohto on vaihdettava uuteen, se on suoritettava valmistajan tai hänen edustajansa toimesta, jotta vältettäisiin turvallisuutta uhkaavat vaarat.
- Poista pölyn, lastujen ja työkappaleesta lohjenneiden kappaleiden muodostamat esteet.

### Määräystenmukainen käyttö

REMS Cento putkien katkaisuun, ulko- ja sisäpurseen poistoon.

### VAROITUS

Kaikki muut kuin yllä mainitut liitokset eivät ole määräysten mukaisia eivätkä siten myöskään sallittuja.

### Symbolien selitys



Lue käyttöohje ennen käyttöönottoa



Ympäristöystävällinen jätehuolto



Sähkötyökalu on suojaluokan I mukainen



Sähkötyökalu on suojaluokan II mukainen

## 1. Tekniset tiedot

### 1.1. Tuotenumero

REMS Cento	845001
REMS-leikkuupyörä Cu-INOX	845050
REMS-leikkuupyörä V	845051
REMS-leikkuupyörä St	845052
REMS-leikkuupyörä Cu	845053
REMS-leikkuupyörä C-SF (C-teräsputkelle, jossa on hitsausreuna)	845055
Alusta	849315
INOX-kannatinrullat (sarja) ruostumattomasta teräsputkesta	845110
Lenkkiavain SW 27/17	849112
REMS Herkules 3-jalkainen alusta	120100
REMS Herkules Y-alusta kiinnityslaitteella	120130
REMS Jumbo koottava työpöytä	120200
REMS REG 10–54 E	113835
REMS REG 28–108	113840

### 1.2. Käyttöalue

Ruostumattomat teräsputket, kupariputket, yhdistelmäputket, puristusliitosjärjestelmien hiiliteräsputket	Ø 22–108 mm
Muovi-/yhdistelmäputket	Ø 25–110 mm
Teräsputket DIN EN 10255 (DIN 2440)	DN 20–100 mm, Ø ¾–4"
Valurautaputket (SML)	DN 50–100 mm
Teräsputkien ja kupariputkien maksimi seinämänpaksuus, valurautaputket (SML) leikkuupyörästä riippuen	4,5 mm
Yhdistelmäputkien maksimi seinämänpaksuus	10 mm

### 1.3. Kierros-luku

Leikkuupyörän tyhjäkäyntikierrosluku	115 kierr/min
--------------------------------------	---------------

### 1.4. Sähkötiedot

230 V 1~; 50–60 Hz; 1200 W; 5,7 A tai 110 V 1~; 50–60 Hz; 1200 W; 11,4 A
--

Varokesuojaus (verkko) 10 A (B), ajoittainen käyttö S3 20% (AB 2/10 min), suojaeristetty, varustettu häiriöpoistolla.

- 1.5. **Mitat**  
P×L×K: 250×300×250 mm (10"×12"×14")
- 1.6. **Painot**  
REMS Cento ilman jalkakytintä 17,8 kg (39 lb)
- 1.7. **Melutiedot**  
Työpaikan päästöarvo  $L_{pA} = 87$  dB
- 1.8. **Tärinä**  
Kiihdytyksen painotettu tehoarvo 2,5 m/s<sup>2</sup>

Ilmoitettu tärinän päästöarvo on mitattu normienmukaisen testausmenetelmän mukaan ja se on verrattavissa johonkin toiseen laitteeseen. Ilmoitettua tärinän päästöarvoa voidaan käyttää myös alustavaan keskeytyksen arviointiin.

### VAROITUS

Laitteen todellisessa käytössä voi tärinän päästöarvo laitteen käyttötavasta riippuen poiketa ilmoitetusta arvosta. Todellisista käyttöoloista (ajoittainen käyttö) riippuen voi olla tarpeellista määritellä turvatoimenpiteet laitetta käyttävän henkilön suojaamiseksi.

## 2. Käyttöönotto

### 2.1. Sähköliitäntä

#### VAROITUS

**Huomioi verkkojännite!** Tarkista ennen laitteen liitämistä verkkoon, että sen tehonilmoituskiilvessä ilmoitettu jännite vastaa verkkojännitettä.

### 2.2. Koneen pystytys

Kiinnitä kone 4:llä M8-ruuvilla työpenkkiin tms. tai alustaan (kuva 2) (tuote-nro 849315). Pidempiä putkia on ehdottomasti tuettava REMS Herkules-alustalla (kuva 2) (tuote-nro 120100), tarpeen vaatiessa koneen molemmiin puoliin.

### 2.3. Leikkuupyörän asennus (vaihtaminen) (2)

Vedä verkkopistoke irti! Sopivan leikkuupyörän valinta:

- **REMS-leikkuupyörä Cu-INOX** puristusliitosjärjestelmien ruostumattomasta teräksestä, kuparista, hiiliteräksestä valmistetuille putkille,
- **REMS-leikkuupyörä V** muovi- ja yhdistelmäputkille, seinämänpaksuus  $s \leq 7$  mm,
- **REMS-leikkuupyörä St** käytettävissä teräsputkia ja valurautaputkia (SML) varten, koneen-nro:sta 630000 alkaen,
- **REMS-leikkuupyörä Cu** erikoisesti puristusliitosjärjestelmien kupariputkille,
- **REMS-leikkuupyörä C-SF** hiiliteräsputken katkaisua ja samanaikaista hitsausreunan valmistusta varten.

Höllää leikkuupyörän kiinnittämiseen käytettyä kuusikantamutteria (oikeakätinen kierre) toimitukseen sisältyvällä lenkkiavaimella SW 27. Pane leikkuupyörä (2) sisään (vaihda se). Huolehdi siitä, että käyttöakselin vääntöosokat tarttuvat leikkuupyörän reikiin. Kiristä kuusikantamutteri lujaan.

### HUOMAUTUS

Mikäli leikkuupyörää käytetään sille sopimattomalla tavalla, leikkuupyörä voittuu tai putki ei katkea. **Käytä ainoastaan alkuperäisiä REMS-leikkuupyöriä!**

## 3. Käyttö

### VAROITUS

#### Loukkaantumisvaara!

Pidä hiukset, vaatteet ja käsiin otettavat esineet loitolla putkialustasta putken pyöriessä kannatinrullilla. Väljät vaatteet, korut tai pitkät hiukset saattavat takertua pyörivän putken ja kannatinrullien väliin. Pitkien putkikappaleiden kyseessä ollessa on pidettävä huoli siitä, ettei pyörivä putki vaaranna ketään.

### 3.1. Työnkulku

Merkitse katkaisukohta putkelle. Käännä syöttövipua (6) liikuttaaksesi leikkuupyörän käyttölaitetta (1) ylös tai alas, kunnes katkaistava putki (5) voidaan panna putkialustalle. Ulkopurseet (sahauspurseet) on poistettava, sillä muutoin kannatinrullat vaurioituvat.

### VAROITUS

#### Pidemmät putket on varustettava tuilla (katso 3.2.) (kuva 2)!

Käytä jalkakytintä (8) ja katkaise putki kohtuullisella syöttöllä kääntämällä syöttövipua (6).

### VAROITUS

**Katkaistut putkikappaleet voivat pudota maahan heti katkaisuvaiheen päätyttyä!**

### 3.2. Materiaalin tukeminen

Pidempiä putkia on ehdottomasti tuettava REMS Herkules-tuella (tuote-nro. 120100), tarpeen vaatiessa koneen molemmiin puoliin (kuva 2).

### 3.3. Purseenpoisto

#### Sisäpurseenpoisto

REMS REG 28–108 mahdollistaa putkien Ø 28–108 mm, Ø ¾–4" sisäpurseen poistamisen. REMS REG 28–108:n käyttö tapahtuu leikkuupyörän avulla (kuva 3).

### HUOMAUTUS

Pidä huoli siitä, että leikkuupyörän terä olottuu REMS REG 28–108:n uraan.



Seuraavia leikkuupyöriä voidaan käyttää laitteen käyttöä varten:  
REMS-leikkuupyörä Cu-INOX 845050  
REMS-leikkuupyörä Cu 845053

#### Ulko-/sisäpurseenpoisto

REMS REG 10–54 E mahdollistaa putkien Ø 10–54 mm, Ø ½–2¼" sisä- ja ulkopurseen poistamisen. Leikkuupyörän akselin takapuolella on terän kiinnitin (kuva 4).

#### HUOMAUTUS

REMS REG 10–54 E on poistettava putkia katkaistaessa. Terän kiinnitin on sallittu vain REMS REG 10–54 E:tä varten. Muut työkalut eivät ole sallittuja terän kiinnittintä varten.

## 4. Kunnossapito

### ⚠ VAROITUS

Vedä verkkopistoke irti ennen kunnostus- ja korjaustöitä! Vain vastaavan pätevyyden omaava ammattitaitoinen henkilöstö saa suorittaa nämä työt.

### 4.1. Huolto

#### ⚠ VAROITUS

Vedä verkkopistoke irti ennen huoltotöitä!

Pidä putkialustan (3) kannatinrullat puhtaina. Voitele leikkuupyörän käyttölaitteen (1) syöttökarat ja ohjaimet kevyesti aikojen. REMS Cento-vaihteisto on kestorasvatäyttöinen, joten sitä ei tarvitse voidella.

### 4.2. Tarkastus/kunnossapito

Moottori on varustettu hiiliharjoilla. Ne kuluvat, minkä vuoksi ne on silloin tällöin tarkastettava tai vaihdettava uusiin valtuutetun REMS-sopimuspalvelun toimesta. Katso myös kohtaa 5. Toiminta häiriötapauksissa.

## 5. Toiminta häiriötapauksissa

### 5.1. Häiriö: Putkenkatkaisulaite pysähtyy katkaisuvaiheen aikana.

- Syy:
- Liian suuri syöttöpaino.
  - Tylsä leikkuupyörä.
  - Kuluneet hiiliharjat.

### 5.2. Häiriö: Putki pysähtyy katkaisuvaiheen aikana.

- Syy:
- Putki on epäkeskeinen tai sen ulkopursetta ei ole poistettu.
  - Putkialustan kannatinrullat ovat likaantuneet.

### 5.3. Häiriö: Putki ei katkea.

- Syy:
- Tarkoitukseen soveltumaton leikkuupyörä.
  - Putki on epäkeskeinen tai sen ulkopursetta ei ole poistettu.
  - Leikkuupyörä on vaurioitunut.

### 5.4. Häiriö: Putkenkatkaisulaite ei käynnisty.

- Syy:
- Liitosjohto on viallinen.
  - Laite on epäkunnossa.

## 6. Jätehuolto

Kun REMS Cento poistetaan käytöstä, sitä ei saa hävittää kotitalousjätteiden mukana. Koneen jätteet on huollettava asianmukaisesti lakimääräysten mukaan.

## 7. Valmistajan takuu

Takuuaika on 12 kuukautta siitä alkaen, kun uusi tuote on luovutettu ensikäyttäjälle. Luovutusajankohta on osoitettava lähettämällä alkuperäiset ostoa koskevat asiakirjat, joista on käytävä ilmi ostopäivä ja tuotenimike. Kaikki takuuajana esiintyvät toimintavirheet, joiden voidaan osoittaa johtuvan valmistus- tai materiaalivirheestä, korjataan ilmaiseksi. Vian korjaamisesta ei seuraa tuotteen takuuajan piteneminen eikä sen uusiutuminen. Takuu ei koske vahinkoja, jotka johtuvat normaalista kulumisesta, epäasianmukaisesta käsittelystä tai väärinkäytöstä, käyttöohjeiden noudattamatta jättämisestä, soveltumattomista työvälineistä, ylikuormituksesta, käyttötarkoituksesta poikkeavasta käytöstä, laitteen muuttamisesta itse tai muiden tekemistä muutoksista tai muista syistä, joista REMS ei ole vastuussa.

Takuuseen kuuluvia töitä saavat suorittaa ainoastaan tähän valtuutetut REMS-sopimuskorjaamot. Reklamaatiot hyväksytään ainoastaan siinä tapauksessa, että tuote jätetään valtuutettuun REMS-sopimuskorjaamoon, ilman että sitä on yritetty itse korjata tai muuttaa tai purkaa osiin. Vaihdetut tuotteet ja osat siirtyvät REMS-yrityksen omistukseen.

Rahtikuluista kumpaankin suuntaan vastaa käyttäjä.

Tämä takuu ei rajoita käyttäjän lainmukaisia oikeuksia, erityisesti hänen oikeuttaan vaatia myyjältä takuun puitteissa vahingonkorvausta tuotteesta havaittujen vikojen perusteella. Tämä valmistajan takuu koskee ainoastaan uusia tuotteita, jotka ostetaan ja joita käytetään Euroopan Unionin alueella, Norjassa tai Sveitsissä.

Tähän takuuseen sovelletaan Saksan lakia ottamatta huomioon Yhdistyneiden kansakuntien yleissopimusta kansainvälisistä tavaran kauppaa koskevista sopimuksista (CISG).

## 8. Varaosaluettelot

Katso varaosaluettelot osoitteesta [www.rems.de](http://www.rems.de) → Downloads → Parts lists.

## Tradução do manual de instruções original

### Fig. 1–4

1 Accionamento da rolete de corte	6 Alavanca de avanço
2 Rolete de corte	8 Interruptor de pedal
3 Apoio do tubo	9 REMS REG 28–108
4 Furos do suporte	10 REMS REG 10–54 E
5 Tubo	

## Indicações de segurança gerais para ferramentas eléctricas

### ⚠ ATENÇÃO

Leia todos os avisos de segurança e instruções de utilização. O não cumprimento dos avisos e instruções de utilização pode causar choque eléctrico, incêndios e/ou ferimentos graves.

CONSERVE TODAS AS INDICAÇÕES DE SEGURANÇA E INSTRUÇÕES PARA FUTURAS CONSULTAS.

### 1) Segurança do local de trabalho

- Mantenha o seu local de trabalho limpo e bem iluminado.** Áreas de trabalho desorganizadas ou mal iluminadas podem provocar acidentes.
- Não trabalhe com a ferramenta eléctrica em atmosferas potencialmente explosivas, nas quais se encontrem líquidos, gases ou poeiras inflamáveis.** As ferramentas eléctricas formam faíscas que podem inflamar a poeira ou os vapores.
- Mantenha as crianças e outras pessoas afastadas durante a utilização da ferramenta eléctrica.** Em caso de desvio, poderá perder o controlo sobre o aparelho.

### 2) Segurança eléctrica

- A ficha da ferramenta eléctrica deve adaptar-se à tomada. A ficha não pode ser alterada de modo algum. Não utilize nenhuma ficha adaptadora juntamente com ferramentas eléctricas com ligação à terra.** Fichas inalteradas e tomadas adequadas reduzem o risco de um choque eléctrico.
- Evite o contacto corporal com superfícies ligadas à terra, como tubos, aquecimentos, fogões e frigoríficos.** Existe um elevado risco de choque eléctrico quando o seu corpo está ligado à terra.
- Mantenha as ferramentas eléctricas protegidas de chuva ou de humidade.** A infiltração de água numa ferramenta eléctrica aumenta o risco de um choque eléctrico.
- Não utilize o cabo indevidamente para o transporte, a suspensão ou a remoção da ficha da ferramenta eléctrica da tomada. Mantenha o cabo afastado de calor, óleo, arestas afiadas ou peças móveis do aparelho.** Cabos danificados ou torcidos aumentam o risco de choque eléctrico.
- Caso trabalhe com uma ferramenta eléctrica ao ar livre, utilize apenas extensões também adequadas a espaços exteriores.** A utilização de uma extensão adequada para espaços exteriores reduz o risco de choque eléctrico.
- Caso não seja possível evitar o funcionamento da ferramenta eléctrica em ambientes húmidos ou se existe a probabilidade de cortar o cabo, utilize um disjuntor diferencial.** A aplicação de um disjuntor diferencial evita o risco de choque eléctrico.

### 3) Segurança pessoal

- Esteja atento ao que faz e proceda ao trabalho com uma ferramenta eléctrica com precaução. Não utilize nenhuma ferramenta eléctrica, caso esteja fatigado ou sob a influência de drogas, álcool ou medicamentos.** O mínimo descuido durante a utilização da ferramenta eléctrica pode provocar ferimentos graves.
- Utilize equipamento de protecção individual e óculos de protecção.** A utilização de equipamento de protecção individual, como máscara, calçado de segurança anti-derrapante, capacete de protecção ou protecção auditiva, em função do tipo e aplicação da ferramenta eléctrica, reduz o risco de ferimentos.
- Evite uma colocação em funcionamento inadvertida. Assegure-se de que a ferramenta eléctrica está desactivada, antes de a ligar à alimentação e/ou à bateria, a pousar ou a transportar.** Caso tenha o dedo no interruptor durante o transporte da ferramenta eléctrica ou ligue o aparelho activo à alimentação, poderá provocar acidentes.
- Remova ferramentas de ajuste ou chaves de parafusos, antes de ligar a ferramenta eléctrica.** Uma ferramenta ou chave que se encontre numa peça rotativa do aparelho pode provocar ferimentos.
- Evite uma posição corporal anormal. Assegure uma posição segura e mantenha sempre o equilíbrio.** Deste modo, poderá controlar melhor a ferramenta eléctrica em situações inesperadas.
- Utilize vestuário adequado. Não utilize vestuário largo ou bijutaria. Mantenha o cabelo, vestuário e luvas afastados das peças móveis.** Vestuário largo, bijutaria ou cabelo comprido podem ficar presos em peças móveis.
- Caso seja possível montar dispositivos de aspiração e de recolha de pó, estes devem ser ligados e correctamente utilizados.** A utilização de um aspirador pode reduzir perigos provocados por poeira.

### 4) Utilização e manuseamento da ferramenta eléctrica

- Não sobrecarregue o aparelho. Utilize para o seu trabalho a ferramenta eléctrica prevista para o efeito.** Com a ferramenta eléctrica adequada trabalha melhor e com mais segurança no intervalo de potência indicado.

- b) **Não utilize qualquer ferramenta eléctrica, cujo interruptor esteja danificado.** Uma ferramenta eléctrica que já não consiga ligar ou desligar é perigosa e deve ser reparada.
- c) **Retire a ficha da tomada e/ou remova a bateria, antes de proceder aos ajustes do aparelho, substituir acessórios ou colocar o aparelho de lado.** Esta medida de precaução evita o arranque inadvertido da ferramenta eléctrica.
- d) **Mantenha a ferramenta eléctrica não utilizada fora do alcance de crianças. Não permita que pessoas que não estejam familiarizadas com o aparelho ou que não tenham lido estas instruções utilizem o aparelho.** As ferramentas eléctricas são perigosas, caso sejam utilizadas por pessoas inexperientes.
- e) **Conserve as ferramentas eléctricas com cuidado. Verifique se as peças móveis funcionam perfeitamente e não prendem ou se as peças estão partidas ou danificadas de tal modo que o funcionamento da ferramenta eléctrica seja afectado. Mandar reparar peças danificadas antes de utilizar o aparelho.** Muitos acidentes têm a sua origem na manutenção incorrecta de ferramentas eléctricas.
- f) **Mantenha as ferramentas de corte afiadas e limpas.** Ferramentas de corte cuidadosamente conservadas, com arestas de corte afiadas, prendem-se menos e são mais simples de conduzir.
- g) **Utilize a ferramenta eléctrica, acessórios, ferramentas de aplicação, etc. de acordo com estas instruções. Considere também as condições de trabalho e a actividade a realizar.** A utilização de ferramentas eléctricas para outras aplicações que não a prevista pode provocar situações perigosas.
- h) **Mantenha os punhos secos, limpos e isentos de óleo e gordura.** Punhos escorregadios prejudicam uma manipulação e controlo seguros da ferramenta eléctrica em situações inesperadas.
- 5) **Assistência técnica**
- a) **A sua ferramenta eléctrica deve ser reparada apenas por pessoal técnico qualificado e apenas com peças de substituição originais.** Deste modo, assegura-se que a segurança da ferramenta eléctrica seja mantida.

## Indicações de segurança especiais

### ⚠ ATENÇÃO

- Nunca sobrecarregar a máquina corta-tubos. Nunca utilizar rodas de corte danificadas. Aplicar uma pressão de avanço adequada.
- Cuidado! Mantenha o cabelo, vestuário e luvas afastados do apoio do tubo, caso haja um tubo a rolar nos rolos livres. Roupas largas, jóias ou cabelos compridos podem ser puxados por entre o tubo em rotação e os rolos livres.
- Nunca meta as mãos na roda de corte circulante.
- Para o apoio de tubos longos utilize, de ambos os lados, um suporte de tubos REMS Herkules (Código 120100). Nivele o tubo e os suportes de tubos com o rolete de corte da máquina (3).
- Se for necessária a substituição do cabo de ligação esta deve ser efectuada pelo fabricante ou um seu representante para evitar perigo de segurança.
- Remover acumulações de pó, aparas e pedaços de peça partidos.

### Utilização correcta

REMS Cento para a separação e rebarbamento exterior e interior de tubos.

### ⚠ ATENÇÃO

Quaisquer outras utilizações que não as supracitadas são indevidas e, portanto, não permitidas.

### Esclarecimento de símbolos

 Antes da colocação em funcionamento, ler o manual de instruções

 Eliminação ecológica

 Ferramenta eléctrica da classe de protecção I

 Ferramenta eléctrica da classe de protecção II

## 1. Dados técnicos

### 1.1. Referências de artigos

REMS Cento	845001
REMS Rolete de corte Cu-INOX	845050
REMS Rolete de corte V	845051
REMS Rolete de corte St	845052
REMS Rolete de corte Cu	845053
REMS Rolete de corte C-SF	
(para tubo de aço C com bisel de soldadura)	845055
Bastidor	849315
Roletes INOX (jogo) em aço inoxidável	845110
Chave anelar SW 27/17	849112
REMS Herkules Suporte de material com tripé	120100
REMS Herkules Y Suporte de material com dispositivo de aperto	120130
REMS Jumbo Bancada de trabalho desdobrável	120200
REMS REG 10-54 E	113835
REMS REG 28-108	113840

### 1.2. Gama de aplicações

Tubos de aço inoxidável, tubos de cobre, tubos compostos, tubos de aço C de sistemas de acessórios de prensar Ø 22-108 mm

Tubos em plástico e compostos	Ø 25-110 mm
Tubos de aço DIN EN 10255 (DIN 2440)	DN 20-100 mm, Ø ¾-4"
Tubos de ferro fundido (SML)	DN 50-100 mm
Tubos de aço, tubos de cobre de espessura máx. de parede,	
Tubos de ferro fundido (SML) conforme roda de corte	4,5 mm
Tubos compostos de espessura máx. de parede	10 mm

### 1.3. Número de rotações

Número de rotações da roda de corte na marcha em vazio 115 1/min

### 1.4. Dados eléctricos

230 V 1~; 50-60 Hz; 1200 W; 5,7 A ou  
110 V 1~; 50-60 Hz; 1200 W; 11,4 A  
Fusível (rede) 10 A (B), operação intermitente S3 20% (AB 2/10 min), isolamento de protecção, antiparasitado.

### 1.5. Dimensões

C×L×A: 250×300×250 mm (10"×12"×14")

### 1.6. Pesos

REMS Cento sem interruptor de pedal 17,8 kg (39 lb)

### 1.7. Informações sobre a emissão sonora

Valor de emissão em relação ao local de trabalho  $L_{pA} = 87$  dB

### 1.8. Vibrações

Valor efectivo calibrado da aceleração 2,5 m/s<sup>2</sup>

O valor da emissão de vibrações indicado foi medido segundo um processo de ensaio normalizado e pode ser utilizado para a comparação com o de um outro aparelho. O valor da emissão de vibrações indicado também pode ser utilizado para uma primeira avaliação da exposição.

### ⚠ CUIDADO

O valor da emissão de vibrações pode divergir do valor nominal durante a utilização efectiva do aparelho, em função do tipo e do modo em que o mesmo é utilizado; assim como pelo facto de estar ligado, mas a funcionar sem carga.

## 2. Colocação em serviço

### 2.1. Ligação eléctrica

#### ⚠ ATENÇÃO

**Observe a tensão de rede!** Verifique antes da conexão da máquina, se a tensão indicada na placa de tipo corresponde à tensão de rede.

### 2.2. Instalação da máquina

Fixar a máquina corta-tubos com 4 parafusos M8 num banco de trabalho ou num bastidor (Fig. 2) (Código 849315). Para cortar tubos longos é imprescindível apoiar o tubo com REMS Herkules (Fig. 2) (Código 120100) dos dois lados da máquina.

### 2.3. Montagem (substituição) dos roletes de corte (2)

Retirar a ficha de rede! Seleccionar uma rolete de corte adequada:

- **REMS Rolete de corte Cu-INOX** para tubos de sistemas de acessórios de prensar em aço não inoxidável, cobre, aço C,
- **REMS Rolete de corte V** para tubos em plástico e compostos, espessura de parede  $s \leq 7$  mm,
- **REMS Rolete de corte St** para tubos de aço, tubos de fundição (SML), utilizáveis a partir da máquina Nr. 630000,
- **REMS Rolete de corte Cu** especial para tubos de sistemas de acessórios de prensar em cobre,
- **REMS Rolete de corte C-SF** para a separação de tubos de aço C com criação simultânea de um bisel de soldadura.

Desapertar a porca sextavada da fixação da rolete de corte (rosca à direita) mediante a chave anelar SW 27 fornecida. Inserir a rolete de corte (2) (mudança). Assegurar que, os pinos arrastadores do veio motriz engrenam nos furos da rolete de corte. Apertar firmemente a porca sextavada.

### AVISO

Em caso de uma utilização não adequada da rolete de corte, a própria rolete de corte será danificada ou o tubo não será cortado. **Utilizar exclusivamente rodas de corte de origem REMS!**

## 3. Operação

### ⚠ CUIDADO

#### Perigo de lesões!

Mantenha o cabelo, vestuário e luvas afastados do apoio do tubo, caso haja um tubo a rodar nos rolos livres. Roupas largas, jóias ou cabelos compridos podem ser puxados por entre o tubo em rotação e os rolos livres. No caso de peças de tubos longas, certificar-se de que ninguém é colocado em perigo pelo tubo em rotação.

### 3.1. Processo de trabalho

Marcar o ponto de corte no tubo. Movimentar o accionamento da roda de corte (1) para cima ou para baixo, rodando a alavanca de avanço (6), de modo a que o tubo a cortar (5) possa ser colocado no apoio do tubo. As rebarbas exteriores (rebarbas de serra) devem ser removidas, caso contrário, os rolos livres serão danificados.

**⚠ CUIDADO****Apoiar os tubos mais compridos (consulte 3.2.) (Fig. 2)!**

Activar o interruptor de pedal (8) e cortar o tubo, exercendo um avanço lento e rodando a alavanca de avanço (6).

**⚠ CUIDADO**

**Os tubos cortados podem cair ao chão, imediatamente após terminado o processo de corte!**

**3.2. Apoio do material**

Tubos mais compridos devem ser obrigatoriamente apoiados com o REMS Herkules (Código 120100), caso necessário, apoiá-los em ambos os lados da máquina (Fig. 2).

**3.3. Rebarbamento****Escareador de tubos interior**

Com o REMS REG 28–108 é possível o rebarbamento interior de tubos com Ø 28–108 mm, Ø ¼–4". O accionamento do REMS REG 28–108 é efectuado através de uma roda de corte (Fig. 3).

**AVISO**

Ter em atenção que o corte da roda de corte entra na ranhura do REMS REG 28–108.

Podem ser utilizadas as seguintes rodas de corte para accionamento:

REMS Rolete de corte Cu-INOX	845050
REMS Rolete de corte Cu	845053

**Escareador de tubos exterior/interior**

Com o REMS REG 10–54 E é possível o rebarbamento interior e exterior de tubos com Ø 10–54 mm, Ø ½–2½". Na parte de trás do veio da roda de corte encontra-se um porta-bits (Fig. 4).

**AVISO**

Ao separar tubos, remover o REMS REG 10–54 E. O porta-bits é permitido **apenas** para o REMS REG 10–54 E. Não são permitidas outras ferramentas para um porta-bits.

**4. Conservação****⚠ ATENÇÃO**

**Desligar a ficha de rede antes de trabalhos de conservação e reparação!**  
Estes trabalhos só podem ser realizados por técnicos qualificados.

**4.1. Manutenção****⚠ ATENÇÃO****Desligar a ficha de rede antes de trabalhos de manutenção!**

Manter os rolos livres do apoio do tubo (3) limpos. Lubrificar regular e ligeiramente o fuso de avanço e as guias do accionamento da roda de corte (1). A engrenagem REMS Cento trabalha com uma carga de massa lubrificante de longa duração e subseqüentemente não precisa de ser lubrificada.

**4.2. Inspeção / Assistência Técnica**

O motor está equipado com escovas de carvão. Estas escovas estão sujeitas ao desgaste e devem ser verificadas ou substituídas regularmente por uma autorizada oficina de assistência técnica contratada REMS. Consulte também 5. Comportamento em caso de falhas.

**5. Comportamento em caso de falhas**

**5.1. Falha:** A máquina corta-tubos fica presa durante o corte.

**Razão:**

- Pressão de avanço demasiado grande.
- Roda de corte mal afiada.
- Escovas de carvão gastas.

**5.2. Falha:** O tubo fica preso durante o processo de corte.

**Razão:**

- Excentricidade do tubo ou o exterior do tubo ainda não foi escareado.
- Rolos livres do apoio do tubo sujos.

**5.3. Falha:** O tubo não é cortado.

**Razão:**

- Roda de corte inadequada.
- Excentricidade do tubo ou o exterior do tubo ainda não foi escareado.
- Roda de corte danificada.

**5.4. Falha:** A máquina corta-tubos não inicia o trabalho.

**Razão:**

- Cabo de alimentação defeituoso.
- Aparelho defeituoso.

**6. Eliminação**

A REMS Cento não pode ser eliminada através do lixo doméstico após o final de vida útil. A máquina deve ser correctamente eliminada, de acordo com as normas estabelecidas por lei.

**7. Garantia do fabricante**

O prazo de garantia é de 12 meses após a entrega do novo produto ao primeiro consumidor. A data de entrega deve ser comprovada com o envio dos docu-

mentos originais de compra, que devem conter a data da compra e a designação do produto. Todas as falhas no funcionamento ocorridas dentro do prazo de garantia, provocadas por erros de fabrico ou de material comprovados, serão reparadas gratuitamente. O prazo de garantia do produto não se prolongará nem se renovará com a reparação das avarias. Ficam excluídos da garantia todos os danos provocados pelo desgaste natural, manuseamento incorrecto ou uso normal, não observação dos regulamentos de operação, meios de operação inadequados, cargas excessivas, utilização para outras finalidades além das previstas, intervenções pelo próprio utilizador ou por terceiros ou outras razões fora do âmbito da responsabilidade da REMS.

Os serviços de garantia devem ser prestados, exclusivamente, pelas oficinas de assistência técnica contratadas e autorizadas REMS. Todas as reclamações serão consideradas apenas se o aparelho for entregue a uma oficina de assistência técnica contratada e autorizada REMS sem terem sido efectuadas quaisquer intervenções e sem o aparelho ter sido anteriormente desmontado por outrem. Produtos e peças substituídos passam a ser propriedade da REMS.

Os custos relativos ao transporte de ida e volta são da responsabilidade do utilizador.

Os direitos legais do utilizador, em especial o seu direito de reclamação perante o representante em caso de danos, manter-se-ão inalterados. Esta garantia do fabricante é válida exclusivamente para produtos novos, comprados e utilizados na União Europeia, na Noruega ou na Suíça.

A esta garantia aplica-se o direito alemão, excluindo-se a Convenção das Nações Unidas sobre os Contratos de Compra e Venda Internacional de Mercadorias (CISG).

**8. Listas de peças**

Para obter informações sobre as listas de peças, ver [www.rems.de](http://www.rems.de) → Downloads → Parts lists.



## Tłumaczenie z oryginału instrukcji obsługi

Rys. 1–4

1 Napełn noża krążkowego	6 Dźwignia posuwu
2 Nóż krążkowy	8 Wylącznik nożny
3 Podparcie rury	9 REMS REG 28–108
4 Otwory do mocowania stojaka	10 REMS REG 10–54 E
5 Rura	

## Ogólne przepisy bezpieczeństwa dla elektronarzędzi

### ⚠ OSTRZEŻENIE

Należy przeczytać wszystkie przepisy bezpieczeństwa i instrukcje obsługi. Nieprzestrzeganie ostrzeżeń i instrukcji obsługi może prowadzić do porażenia prądem elektrycznym, pożaru i/lub do ciężkich obrażeń.

ZACHOWYWAĆ NA PRZYSZŁOŚĆ WSZYSTKIE WSKAZÓWKI BEZPIECZEŃSTWA I INSTRUKCJE.

### 1) Bezpieczeństwo na stanowisku pracy

- Na stanowisku pracy utrzymywać czystość i dobre oświetlenie. Nieporządek i nieoświetlone obszary robocze mogą sprzyjać wypadkom.
- Przy pomocy elektronarzędzi nie pracować w otoczeniu zagrożonym wybuchem, w którym znajdują się palne ciecze, gazy lub pyły. Elektronarzędzia są źródłem iskier, które mogą spowodować zapłon pyłów lub par.
- W pobliżu, gdzie wykonywana jest praca elektronarzędziami nie dopuszczać dzieci i osób trzecich. Ich obecność może rozpraszać osobę pracującą i spowodować utratę kontroli nad urządzeniem.

### 2) Bezpieczeństwo elektryczne

- Wtyczka podłączeniowa elektronarzędzia musi dokładnie pasować do gniazda sieciowego. Wtyczka nie może być w żaden sposób przerabiana. Elektronarzędzia wymagające uzmiennienia ochronnego nie mogą być zasilane przez jakiegokolwiek łączniki. Niezmienione wtyczki i pasujące gniazda zmniejszają ryzyko porażenia prądem elektrycznym.
- Unikać kontaktu ciała z elementami uzmiennionymi, np. rurami, kaloryferami, piecami i chłodziarkami. Uziemienie ciała podczas pracy zwiększa ryzyko porażenia prądem elektrycznym.
- Nie wystawiać elektronarzędzi na działanie deszczu lub wilgoci. Wniknięcie wody do wnętrza elektronarzędzi zwiększa ryzyko porażenia prądem elektrycznym.
- Przewód zasilający nie służy do transportu lub zawieszania elektronarzędzi albo do wyciągania wtyczki z gniazda sieciowego. Chronić przewód zasilający przed wysoką temperaturą, olejami, ostrymi krawędziami i ruchomymi elementami urządzenia. Uszkodzony lub splątany przewód zwiększa ryzyko porażenia prądem elektrycznym.
- Podczas pracy z elektronarzędziami na zewnątrz, gdy konieczne jest stosowanie przedłużacza, stosować wyłącznie przedłużacz dostosowany również do użytku zewnętrznego. Stosowanie przedłużacza odpowiedniego dla pracy na zewnątrz zmniejsza ryzyko porażenia prądem elektrycznym.
- Jeśli zachodzi konieczność pracy z elektronarzędziami w wilgotnym środowisku lub też istnieje możliwość nacięcia przewodu, należy zastosować wyłącznik ochronny prądowy. Stosowanie wyłącznika ochronnego prądowego zmniejsza ryzyko porażenia prądem elektrycznym.

### 3) Bezpieczeństwo osób

- Być uważnym, zwracać uwagę na wykonywane czynności, rozsądnie postępować podczas pracy z elektronarzędziami. Nie używać elektronarzędzi w stanie zmęczenia lub pod wpływem narkotyków, alkoholu lub leków. Chwila nieuwagi podczas użytkowania elektronarzędzi może spowodować groźne obrażenia.
  - Nosić osobiste wyposażenie ochronne oraz zawsze okulary ochronne. Używanie osobistego wyposażenia ochronnego, jak maski przeciwpyłowej, obuwia antypoślizgowego, kasku ochronnego lub ochrony słuchu, w zależności od używanych elektronarzędzi zmniejsza ryzyko obrażeń.
  - Wykluczyć możliwość niezamierzonego uruchomienia. Przed podłączeniem do gniazda sieciowego i/lub do akumulatora oraz przed chwytniem i przenoszeniem upewnić się, czy elektronarzędzie jest wyłączone. Przenoszenie urządzenia elektrycznego z palcem na wyłączniku lub próba podłączenia do gniazda sieciowego, gdy sprzęt jest włączony, może spowodować wypadek.
  - Przed włączeniem elektronarzędzia usunąć wszystkie narzędzia nastawcze i klucze. Narzędzia lub klucze pozostawione w obracających się elementach urządzenia mogą prowadzić do obrażeń.
  - Unikać nienaturalnych pozycji ciała podczas pracy. Zadać o bezpieczną pozycję stojącą i w każdej chwili utrzymywać równowagę. Pozwoli to lepiej kontrolować elektronarzędzie w nieoczekiwanych sytuacjach.
  - Nosić odpowiednią odzież. Nie nosić luźnej odzieży lub ozdób. Nie zbliżać włosów, ubrania i rękawiczek do ruchomych elementów. Luźna odzież, ozdoby lub długie włosy mogą zostać pochwycone przez ruchome elementy.
  - Jeśli możliwe jest zamontowanie urządzeń odpylających i wychwytyjących, upewnić się, są podłączone i prawidłowo stosowane. Stosowanie urządzeń odsysających pyły zmniejsza zagrożenie przez pyły.
- 4) Stosowanie i obchodzenie się z elektronarzędziami
- Nie przeciążać urządzeń. Do każdej pracy stosować odpowiednie dla tego celu elektronarzędzie. Przy pomocy właściwych elektronarzędzi pracuje się lepiej i pewniej w podanym zakresie mocy.

- Nie używać elektronarzędzi z uszkodzonym wyłącznikiem. Elektronarzędzie bez sprawnej funkcji włączania i wyłączania jest niebezpieczne i musi być naprawione.
  - Przed rozpoczęciem jakichkolwiek nastawień w urządzeniu, zmianą jego wyposażenia lub w przypadku jego odłożenia należy wyjąć wtyczkę z gniazda sieciowego i/lub usunąć akumulator. Te środki ostrożności zapobiegają nieoczekiwanemu uruchomieniu elektronarzędzia.
  - Nie używane elektronarzędzia przechowywać poza zasięgiem dzieci. Nie zezwalać na obsługę elektronarzędzi osobom niezaznajomionym z jego obsługą lub osobom, które nie przeczytały niniejszej instrukcji. Elektronarzędzia w rękach osób niedoświadczonych mogą być niebezpieczne.
  - Starannie dbać o elektronarzędzia. Sprawdzać prawidłowe funkcjonowanie wszystkich ruchomych elementów, czy nie są zatarte, pęknięte lub uszkodzone w sposób obniżający funkcjonowanie elektronarzędzia. Zlecić naprawę uszkodzonych elementów przed użyciem urządzenia. Wiele wypadków ma przyczynę w nieprawidłowej konserwacji elektronarzędzi.
  - Zespoły tnące muszą być zawsze ostre i czyste. Prawidłowo utrzymywane zespoły tnące z ostrymi krawędziami rzadziej się zakleszczają i dają się łatwiej prowadzić.
  - Elektronarzędzia, osprzęt, narzędzia wymienne itp. stosować zgodnie z niniejszą instrukcją. Uwzględnić przy tym warunki pracy i rodzaj czynności przewidzianej do wykonania. Stosowanie elektronarzędzi do innych celów aniżeli przewidziane może prowadzić do niebezpiecznych sytuacji.
  - Uchwyty utrzymywać w stanie suchym, czystym, bez zanieczyszczenia olejem i smarem. Śliskie uchwyty uniemożliwiają sprawne posługiwanie się i kontrolę nad elektronarzędziami w nieoczekiwanych sytuacjach.
- 5) Serwis
- Naprawę elektronarzędzi zlecać wyłącznie wykwalifikowanym fachowcom i tylko z zastosowaniem oryginalnych części zamiennych. Zapewnia to zachowanie bezpieczeństwa elektronarzędzi.

## Szczególne wskazówki bezpieczeństwa

### ⚠ OSTRZEŻENIE

- Przecinarki nie przeciążać. Nie używać uszkodzonych noży krążkowych. Podczas pracy stosować umiarkowany docisk.
- Uwaga! W czasie gdy rura obraca się na rolkach podparcia nie wolno zbliżać do niej włosów, elementów ubioru i rękawic. Luźne ubranie, wiszące ozdoby lub długie włosy mogą zostać wciągnięte między obracające się rolki podparcia a rurę.
- Nie dotykać obracającego się noża krążkowego.
- Do podparcia długich rur należy w koniecznych przypadkach zastosować z obu stron podpory REMS Herkules (art. nr 120100), ustawiając rurę i podpory materiału dokładnie w kierunku podparcia rury (3) przecinarki.
- Jeśli zachodzi konieczność wymiany przewodu przyłączeniowego, to w celu uniknięcia zagrożeń winien wykonać to producent lub jego autoryzowany warsztat.
- Usuwać zablokowania powodowane pyłem, wiórami lub odłamkami przedmiotu obrabianego.

### Zastosowanie zgodne z przeznaczeniem

Przecinarka REMS Cento do cięcia, gratowania zewnętrznego i wewnętrznego rur.

### ⚠ OSTRZEŻENIE

Wszystkie inne niż wyżej wymienione zastosowania uważane są jako niezgodne z przeznaczeniem i tym samym są niedopuszczalne.

### Objaśnienia symboli



Przed uruchomieniem przeczytać instrukcję obsługi



Utylizacja przyjazna dla środowiska



Narzędzie elektryczne odpowiada klasie bezpieczeństwa I



Narzędzie elektryczne odpowiada klasie bezpieczeństwa II

## 1. Dane techniczne

### 1.1. Numery artykułów

REMS Cento	845001
Nóż krążkowy REMS Cu-INOX	845050
Nóż krążkowy REMS V	845051
Nóż krążkowy REMS St	845052
Nóż krążkowy REMS Cu	845053
Nóż krążkowy REMS C-SF	
(dla rur ze stali węglowej z fazą pod spaw)	845055
Podstawa	849315
Krażki toczne INOX (komplet) z nierdzewnej stali	845110
Klucz oczkowy SW 27/17	849112
Podpora trójnożna REMS Herkules	120100
Podpora z mocowaniem do stołu REMS Herkules Y	120130
Stół składany REMS Jumbo	120200
REMS REG 10–54 E	113835
REMS REG 28–108	113840

## 1.2. Zastosowanie

Rury ze stali nierdzewnej, miedziane, wielowarstwowe, rury ze stali węglowej systemów zaciskowych	Ø 22–108 mm
Rury z tworzywa sztucznego / rury wielowarstwowe	Ø 25–110 mm
Rury stalowe wg DIN EN 10255 (DIN 2440)	DN 20–100 mm, Ø ¾–4"
Rury żeliwne (SML)	DN 50–100 mm
Maks. grubość ścianki rur stalowych, miedzianych, żeliwnych (SML) w zależności od kółka tnącego	4,5 mm
Maks. grubość ścianki rur wielowarstwowych	10 mm

## 1.3. Prękość obrotowa

Prękość obrotowa noża krążkowego na biegu jałowym	115 1/min
---	-----------

## 1.4. Parametry elektryczne

230 V 1~; 50–60 Hz; 1200 W; 5,7 A lub  
110 V 1~; 50–60 Hz; 1200 W; 11,4 A  
Zabezpieczenie sieci energetycznej: 10 A (B), praca przerywana S3 20%  
(AB 2/10 min), izolacja ochronna, eliminacja zakłóceń.

## 1.5. Wymiary

Długość×szerokość×wysokość: 250×300×250 mm (10"×12"×14")

## 1.6. Masa

REMS Cento bez wyłącznika nożnego 17,8 kg (39 lb)

## 1.7. Poziom hałas

Wartość emisji na stanowisku pracy  $L_{pA} = 87$  dB

## 1.8. Wibracje

Średnia wartość rzeczywista przyspieszenia 2,5 m/s<sup>2</sup>

Podana wartość emisyjna drgań została zmierzona na podstawie znormalizowanego postępowania kontrolnego i może być stosowana do porównania z innymi urządzeniami. Wartość ta może także służyć do wstępnego oszacowania momentu przerwania pracy.

### ⚠ PRZESTROGA

Wartość emisyjna drgań podczas rzeczywistej pracy urządzenia może się różnić od wartości podanej wyżej, zależnie od sposobu, w jaki urządzenie jest stosowane. W zależności od rzeczywistych warunków pracy (praca przerywana) może okazać się koniecznym ustalenie środków bezpieczeństwa dla ochrony osoby obsługującej urządzenie.

## 2. Uruchomienie

### 2.1. Podłączenie elektryczne

#### ⚠ OSTRZEŻENIE

**Uwzględnić napięcie sieci!** Przed podłączeniem maszyny do sieci sprawdź, czy wartość napięcia podana na tabliczce znamionowej odpowiada napięciu sieci zasilającej.

### 2.2. Ustawianie maszyny

Za pomocą 4 śrub M8 zamocować przecinarkę na stole warsztatowym lub podobnym albo na podwoziu (rys. 2) (art. nr 849315). Dłuższe rury muszą być konieczne podparte z obu stron przy pomocy podpór REMS Herkules (rys. 2) (art. nr 120100).

### 2.3. Montaż (wymiana) noża krążkowego (2)

Wyjąć wtyczkę z gniazda sieciowego! Wybór odpowiedniego kółka tnącego:

- **REMS kółko tnące Cu-INOX** do rur systemów zaciskowych ze stali nierdzewnej, miedzi, stali węglowej,
- **REMS kółko tnące V** do rur z tworzywa sztucznego i rur wielowarstwowych, o grubości ścianki  $s \leq 7$  mm,
- **REMS kółko tnące St** do rur stalowych lub żeliwnych (SML) można stosować w przecinarkach o numerach powyżej 630000,
- **REMS kółko tnące Cu** szczególnie do rur miedzianych systemów zaciskowych,
- **REMS kółko tnące C-SF** do cięcia rur ze stali węglowej z jednoczesnym wykonywaniem fazy pod spaw.

Poluzować sześciokątną nakrętkę mocującą nóż krążkowy (gwint prawy) za pomocą będącego w wyposażeniu klucza oczkowego SW 27. Założyć (wymienić) nóż krążkowy (2). Dwa bolce znajdujące się na wale napędowym dopasować do otworów w nożu krążkowym. Silnie dociągnąć sześciokątną nakrętkę.

#### NOTYFIKACJA

Nieprawidłowe założenie noża krążkowego może spowodować jego uszkodzenie lub wadliwe przecinanie rury. **Stosować wyłącznie oryginalne noże krążkowe REMS!**

## 3. Praca

### ⚠ PRZESTROGA

#### Niebezpieczeństwo urazu!

W czasie gdy rura obraca się na rolkach podparcia nie wolno zbliżać do niej włosów, elementów ubioru i rękawic. Luźne ubranie, wiszące ozdoby lub długie włosy mogą zostać wciągnięte między obracające się rolki podparcia a rurę. W przypadku długich odcinków rur przestrzegać, aby żadne osoby nie były zagrożone przez obracającą się rurę.

## 3.1. Przebieg pracy

Zaznaczyć na rurze miejsce cięcia. Napęd noża krążkowego (1) przesunąć pokręcając dźwignią posuwu (6) w taką pozycję, by można było położyć przecinaną rurę (5) na rolki podparcia. Zadziory wystające na zewnątrz rury należy usunąć, aby nie uszkodzić rolek podparcia.

### ⚠ PRZESTROGA

**Dłuższe rury należy podeprzeć (patrz 3.2.) (rys. 2)!**

Nacisnąć wyłącznik nożny (8) i powoli przecinać rurę, umiarkowanie pokręcając dźwignią posuwu (6).

### ⚠ PRZESTROGA

**Natychmiast po zakończeniu przecinania oddzielone kawałki rury mogą upaść na podłoże!**

## 3.2. Podpieranie materiału

Dłuższe rury należy bezwzględnie podeprzeć przy pomocy podpory REMS Herkules (art. nr 120100). W razie konieczności należy wykonać podparcie po obu stronach maszyny (rys. 2).

## 3.3. Gratowanie

### Gratowanie wewnętrzne rur

Za pomocą REMS REG 28–108 można gratować wewnątrz rury o średnicach Ø 28–108 mm, Ø ¾–4". Napęd REMS REG 28–108 odbywa się przez kółko tnące (rys. 3).

#### NOTYFIKACJA

Zwrócić uwagę, aby ostrze kółka tnącego znajdowało się w rowku REMS REG 28–108.

Do napędu można stosować następujące kółka tnące:

REMS kółko tnące Cu-INOX 845050  
REMS kółko tnące Cu 845053

### Gratowanie zewnętrzne/wewnętrzne rur

Za pomocą REMS REG 10–54 E można gratować wewnątrz i zewnątrz rury o średnicach Ø 10–54 mm, Ø ½–2½". Z tyłu wału kółka tnącego znajduje się uchwyt do bitów (rys. 4).

#### NOTYFIKACJA

Przy cięciu rur usunąć REMS REG 10–54 E. Uchwyt do bitów jest przeznaczony **tylko** dla REMS REG 10–54 E. Inne narzędzia nie mogą być mocowane w uchwycie do bitów.

## 4. Utrzymywanie w sprawności

### ⚠ OSTRZEŻENIE

**Przed wszelkimi naprawami należy wyciągnąć wtyk sieciowy!** Czynności te może przeprowadzać tylko wykwalifikowany personel.

### 4.1. Konserwacja

#### ⚠ OSTRZEŻENIE

**Przed konserwacją wyciągnąć wtyk sieciowy!** Utrzymywać w czystości rolki podparcia (3). Co pewien czas przesmarować lekko wrzeciono posuwu oraz prowadnice napędu noża krążkowego (1). Mechanizm REMS Cento pracuje w systemie ciągłego smarowania i nie wymaga smarowania dodatkowego.

### 4.2. Kontrola / Konserwacja

Silnik posiada szczotki węglowe, które zużywają się podczas pracy i muszą być od czasu do czasu skontrolowane, a w razie potrzeby wymienione w autoryzowanym przez REMS warsztacie naprawczym. Patrz również pkt 5 – usuwanie usterek.

## 5. Usuwanie usterek

### 5.1. Usterka: Przecinarka zatrzymuje się podczas przecinania.

- Przyczyna:**
- Zbyt silny docisk.
  - Tępy nóż krążkowy.
  - Zużyte szczotki silnika.

### 5.2. Usterka: Rura zatrzymuje się podczas przecinania.

- Przyczyna:**
- Rura nie jest okrągła lub posiada na zewnątrz zadziory.
  - Zabrudzone rolki podparcia.

### 5.3. Usterka: Rura nie zostaje przecięta.

- Przyczyna:**
- Nieodpowiedni nóż krążkowy.
  - Rura nie jest okrągła lub posiada na zewnątrz zadziory.
  - Uszkodzony nóż krążkowy.

### 5.4. Usterka: Przecinarka nie włącza się.

- Przyczyna:**
- Uszkodzony przewód zasilający.
  - Uszkodzony napęd.

## 6. Usuwanie odpadów

Przecinarka REMS Cento po zakończeniu użytkowania nie może być usuwana z odpadami domowymi. Musi być ona usunięta jako odpady zgodnie z prawnymi przepisami.

## 7. Gwarancja producenta

Okres gwarancji wynosi 12 miesięcy od momentu przekazania nowego produktu pierwotnemu użytkownikowi. Datę przekazania należy udowodnić przez nadesłanie oryginalnej dokumentacji nabycia, która musi zawierać datę zakupu i oznaczenie produktu. W okresie gwarancji będą usuwane bezpłatnie wszystkie zaistniałe błędy w funkcjonowaniu spowodowane się po udowodnieniu do błędów produkcyjnych lub materiałowych. Przez usuwanie wad okres gwarancji dla produktu nie będzie podlegał ani przedłużeniu, ani odnowieniu. Ze świadczeń gwarancyjnych wykluczone są szkody zaistniałe wskutek naturalnego zużycia, nieprawidłowego obchodzenia się lub nadużywania lub lekceważenia przepisów eksploatacji, nadmiernego obciążania, niezgodnego z przeznaczeniem zastosowania, własnej lub obcej ingerencji lub wskutek innych przyczyn nieznanymi przez firmę REMS.

Świadczenia gwarancyjne mogą być dokonywane tylko przez autoryzowane przez firmę REMS warsztaty naprawcze. Reklamacje będą uznawane tylko, jeśli produkt zostanie dostarczony do autoryzowanych przez firmę REMS warsztatów naprawczych bez uprzedniej ingerencji i w stanie nierozbebrany. Wymieniane produkty i części przechodzą na własność firmy REMS.

Koszty przesyłki docelowej i powrotnej ponosi użytkownik.

Ustawowe prawa użytkownika, a w szczególności jego roszczenia odnośnie świadczeń gwarancyjnych na wady względem sprzedawcy nie są ograniczone niniejszą gwarancją. Niniejsza gwarancja producenta ważna jest tylko dla nowych produktów, nabytych i eksploatowanych w Unii Europejskiej, Norwegii i Szwajcarii.

Dla niniejszej gwarancji obowiązuje prawo niemieckie z wyłączeniem Konwencji Narodów Zjednoczonych o umowach międzynarodowej sprzedaży towarów (CISG).

## 8. Wykaz części

Wykaz części patrz [www.rems.de](http://www.rems.de) → Downloads → Spis części zamiennych.

## Překlad originálu návodu k použití

### Obr. 1–4

1 Pohon řezného kolečka	6 Posuvová páka
2 Řezné kolečko	8 Nožní spínač
3 Podpěra trubky	9 REMS REG 28–108
4 Vyvrtané otvory v podstavci	10 REMS REG 10–54 E
5 Trubka	

## Všeobecné bezpečnostní pokyny pro elektronářadí

### ⚠ VAROVÁNÍ

**Přečtěte si veškerá bezpečnostní varování a návod k použití.** Neuposlechnutí varování a návodu k použití může vést k zásahu elektrickým proudem, k požáru a/ nebo k těžkým poraněním.

VŠECHNY BEZPEČNOSTNÍ POKYNY A INSTRUKCE SI USCHOVEJTE DO BUDOUCNA.

#### 1) Bezpečnost pracovního místa

- Udržujte Váš pracovní prostor čistý a dobře osvětlený.** Nepořádek nebo neosvětlené pracovní prostory mohou vést k úrazům.
- Nepracujte s elektrickým nářadím v prostředí s hrozbou exploze, ve kterém se nacházejí hořlavé kapaliny, plyny nebo prach.** Elektrické nářadí způsobuje jiskření, které může hořlavý prach nebo plyny vznítit.
- Držte děti a jiné osoby během použití elektrického nářadí v bezpečné vzdálenosti.** Při rozptýlení můžete ztratit kontrolu nad přístrojem.

#### 2) Elektrická bezpečnost

- Přípojovací zástrčka elektrického nářadí se musí hodit do zásuvky. V žádném případě nesmí být zástrčka změněna. Nepoužívejte žádné adaptérové zástrčky společně s elektrickým nářadím s ochranou zeměním.** Nezměněné zástrčky a hodící se zásuvky snižují riziko zásahu elektrickým proudem.
- Vyhnete se tělesnému kontaktu s uzemněnými vnějšími plochami jako trubkami, topením, kamny a lednicemi.** Existuje zvýšené riziko úrazu elektrickým proudem, pokud je Vaše tělo uzemněno.
- Chraňte elektrické nářadí před deštěm a vlhkem.** Vniknutí vody do elektrického nářadí zvyšuje riziko úrazu elektrickým proudem.
- Nepoužívejte kabel k jinému účelu, než pro který je určen, k přenášení elektrického nářadí, k jeho zavěšení nebo k vytažení zástrčky ze zásuvky. Chraňte kabel před žárem, olejem, ostrými hranami nebo se pohybujícími díly přístroje.** Poškozené nebo zamotané kabely zvyšují riziko úrazu elektrickým proudem.
- Pokud pracujete s elektrickým nářadím venku, používejte pouze prodlužovací kabely, které jsou také pro vnější použití určeny.** Použití pro venkovní určení vhodného prodlužovacího kabelu snižuje riziko úrazu elektrickým proudem.
- Pokud se provoz elektrického nářadí ve vlhkém prostředí nedá vyloučit nebo existuje pravděpodobnost říznout do kabelu, použijte ochranný spínač chybného proudu.** Použití ochranného spínače chybného proudu snižuje riziko úrazu elektrickým proudem.

#### 3) Bezpečnost osob

- Budte pozorní, dávejte pozor na to, co děláte, do práce s elektrickým nářadím se pouštějte s rozumem. Nepoužívejte žádné elektrické nářadí, pokud jste unavení nebo jste pod vlivem drog, alkoholu nebo medikamentů.** Moment nepozornosti při použití elektrického nářadí může vést k vážným zraněním.
- Noste osobní ochranné vybavení a vždy ochranné brýle.** Nošení osobního ochranného vybavení, jako je protiprachová maska, protiskluzové bezpečnostní boty, ochranná přilba nebo ochrana sluchu, dle druhu a použití elektrického nářadí, snižuje riziko zranění.
- Vyhnete se bezděčného uvedení do provozu. Ujistěte se, že je elektrické nářadí vypnuto, než jej připojíte na zdroj napětí a / nebo na akumulátor, než jej sejmete nebo ponese.** Pokud máte při nesení elektrického nářadí prst na spínači nebo je přístroj připojený na zdroj napětí zapnut, může toto vést k nehodám.
- Odstraňte nastavovací nářadí nebo šroubové klíče, před tím, než elektrické nářadí zapnete.** Nářadí nebo klíč, který se nachází v otáčejícím se dílu přístroje, může vést ke zraněním.
- Vyvarujte se abnormálního držení těla. Zajistěte si bezpečný postoj a udržujte vždy rovnováhu.** Díky tomu můžete elektrické nářadí v nečekaných situacích lépe kontrolovat.
- Noste volný oděv. Nenoste široký oděv nebo šperky. Držte vlasy, oblečení a rukavice v bezpečné vzdálenosti od pohybujících dílů.** Volný oděv, šperky nebo vlasy mohou být zachyceny pohybujícími se díly.
- Pokud je možno namontovat zařízení k odsávání a zachycení prachu, je třeba tato zapojit a správně používat.** Použití odsávání prachu může snížit ohrožení prachem.

#### 4) Použití a ošetřování elektrického nářadí

- Nepřetěžujte přístroj. Používejte pro Vaši práci k tomu určené elektrické nářadí.** S vhodným elektrickým nářadím pracujete lépe a bezpečněji v udávaném rozsahu výkonu.
- Nepoužívejte žádné elektrické nářadí, jehož spínač je vadný.** Elektrické nářadí, které se nedá zapnout nebo vypnout, je nebezpečné a musí být opraveno.
- Vytáhněte zástrčku ze zásuvky a/nebo sejměte akumulátor před tím, než budete provádět nastavování přístroje, měnit díly příslušenství nebo přístroj dávat stranou.** Toto bezpečnostní opatření zabraňuje neúmyslný start elektrického nářadí.



- d) **Uschovejte nepoužívané elektrické nářadí mimo dosah dětí. Nenechávejte přístroj používat osobami, které nejsou s tímto důvěrně seznámeny nebo tyto pokyny nečetly.** Elektrické nářadí je nebezpečné, pokud je používáno nezkušenými osobami.
- e) **Pečujte svědomitě o elektrické nářadí. Kontrolujte, zda pohyblivé díly bezvadně fungují a neváznou, zda nejsou díly zlomené nebo tak poškozené, že je funkce elektrického nářadí narušena. Nechte poškozené díly před použitím přístroje opravit.** Mnoho nehod má příčinu ve špatně udržovaném elektrickém nářadí.
- f) **Udržujte řezné nástroje ostré a čisté.** Svědomitě udržované řezné nástroje s ostrými řeznými hranami se málokdy zaseknou a dají se snadněji vést.
- g) **Používejte elektrické nářadí, příslušenství, nasazovací nástroje atd. odpovídajícím způsobem.** Zohledněte přítomnost pracovních podmínek a prováděnou činnost. Použití elektrického nářadí pro jiné než předpokládané uplatnění může vést k nebezpečným situacím.
- h) **Udržujte rukojeti suché, čisté a bez oleje a tuku.** Kluzké rukojeti zabraňují bezpečnému použití a kontrole elektrického nářadí v nečekaných situacích.
- 5) **Servis**
- a) **Nechte Vaše elektrické nářadí opravovat pouze kvalifikovaným odborným personálem a jen originálními náhradními díly.** Tím bude zajištěno, že bezpečnost elektrického nářadí zůstane zachována.

## Speciální bezpečnostní upozornění

### VAROVÁNÍ

- Nepřetěžujte stroj na dělení trubek. Nepoužívejte žádná poškozená řezná kolečka. Používejte přiměřený posuvový tlak.
- Pozor! Udržujte vlasy, oblečení a rukavice v bezpečné vzdálenosti od podpěry trubky, pokud se trubka otáčí v oběžných vodičích válců. Volné oblečení, šperky nebo dlouhé vlasy mohou být vtaheny mezi otáčející se trubku a oběžné vodičí válce.
- Nedotýkejte se otáčejícího se řezného kolečka.
- Použijte k podepření dlouhých trubek případně na obou stranách podpěru materiálu REMS Herkules (Obj.č. 120100) a seřďte trubku a podpěru(y) materiálu přesně ve směru k podpěře trubek (3) stroje na dělení trubek.
- Je třeba, aby výměnu přípojného vedení provedl výrobce nebo jeho zástupce, aby nebyla ohrožena bezpečnost.
- Odstraňte blokády z prachu, třísek a úlomků obrobku.

### Použití podle určení

REMS Cento k dělení, vnějšímu a vnitřnímu odhrotování trubek.

### VAROVÁNÍ

Jiné použití, než je uvedeno nahoře, není podle určení, a je proto nepřipustné.

### Vysvětlení symbolů

 Před uvedením do provozu si přečtěte provozní návod

 Likvidace šetrná k životnímu prostředí

 Elektrické nářadí odpovídá třídě ochrany I

 Elektrické nářadí odpovídá třídě ochrany II

## 1. Technické údaje

### 1.1. Objednací čísla

REMS Cento	845001
REMS řezné kolečko Cu-INOX	845050
REMS řezné kolečko V	845051
REMS řezné kolečko St	845052
REMS řezné kolečko Cu	845053
REMS řezné kolečko C-SF	
(pro ocelovou trubku C se svarovým úkosem)	845055
Podstavec	849315
Opěrné válečky INOX (sada) z nerezavějící ocelové trubky	845110
Očkový klíč SW 27/17	849112
REMS Herkules podpěra materiálu s trojnožkou	120100
REMS Herkules Y podpěra materiálu s upínací svěrkou	120130
REMS Jumbo skládací pracovní stůl	120200
REMS REG 10–54 E	113835
REMS REG 28–108	113840

### 1.2. Pracovní rozsah

Nerezavějící ocelové trubky, měděné trubky, vrstvené trubky, uhlíkové ocelové trubky systémů s lisovanými tvarovkami	Ø 22–108 mm
Plastové-/vrstvené trubky	Ø 25–110 mm
Ocelové trubky DIN EN 10255 (DIN 2440)	DN 20–100 mm, Ø ¾–4"
Litínové trubky (SML)	DN 50–100 mm
Max. tloušťka stěny ocelových trubek, měděných trubek, litinových trubek (SML) dle řezného kolečka	4,5 mm
Max. tloušťka stěny vrstvených trubek	10 mm

### 1.3. Otáčky

Otáčky řezného kolečka při chodu naprázdno	115 1/min
--	-----------

### 1.4. Elektrické údaje

230 V 1~; 50–60 Hz; 1200 W; 5,7 A nebo

110 V 1~; 50–60 Hz; 1200 W; 11,4 A

Jištění (sítě) 10 A (B), přerušovaný chod S3 20% (AB 2/10 min), ochranné izolováno, odrušeno.

### 1.5. Rozměry

D×Š×V: 250×300×250 mm (10"×12"×14")

### 1.6. Hmotnosti

REMS Cento bez nožního spínače 17,8 kg (39 lb)

### 1.7. Informace o hluku

Emisní hodnota vztažená k pracovnímu místu  $L_{pA} = 87$  dB

### 1.8. Vibrace

Hmotnostní efektivní hodnota zrychlení 2,5 m/s<sup>2</sup>

Udávaná hodnota emisní hodnota kmitání byla změřena na základě normovaných zkušebních postupů a může být použita pro porovnání s jiným přístrojem. Udávaná hodnota emisní hodnoty kmitání může být aké použít k úvodnímu odhadu přerušování chodu.

### UPOZORNĚNÍ

Emisní hodnota kmitání se může během skutečného použití přístroje od jmenovitých hodnot odlišovat, a to v závislosti na druhu a způsobu, jakým bude přístroj používán. V závislosti na skutečných podmínkách použití (přerušovaný chod) může být žádoucí, stanovit pro ochranu obsluhy bezpečnostní opatření.

## 2. Uvedení do provozu

### 2.1. Elektrické připojení

#### VAROVÁNÍ

**Dbejte napětí sítě!** Před připojením stroje přezkoušejte, zda na výkonovém střítku udávané napětí odpovídá napětí sítě.

### 2.2. Postavení stroje

Stroj na dělení trubek připevněte na pracovní stůl nebo podobně nebo na podstavec (Obr. 2) (Obj.č. 849315) 4-mi šrouby M8. Delší trubky podpírejte bezpodmínečně podpěrou REMS Herkules (Obr. 2) (Obj.č. 120100), případně na obou stranách stroje.

### 2.3. Montáž (výměna) řezného kolečka (2)

Vytáhněte zástrčku ze zásuvky! Zvolte vhodné řezné kolečko:

- **REMS řezné kolečko Cu-INOX** na trubky systémů s lisovanými tvarovkami z nerezavějící oceli, mědi, uhlíkové oceli,
- **REMS řezné kolečko V** na plastové a vrstvené trubky, tloušťka stěny  $s \leq 7$  mm,
- **REMS řezné kolečko St** na ocelové trubky, litinové trubky (SML), použitelné od stroje výř.č. 630000,
- **REMS řezné kolečko Cu** speciálně pro trubky systémů s lisovanými tvarovkami z mědi,
- **REMS řezné kolečko C-SF** k dělení trubek z uhlíkové oceli při současném vytvoření sražení hrany pro svařování.

Šestihránná matice k připevnění řezného kolečka (pravý závit) uvolněte spolu se strojem dodávaným očkovým klíčem SW 27. Vložte (vyměňte) řezné kolečko (2). Dbejte přitom na to, aby unášecí kolíky pohonné hřídele zapadly do vrtání řezného kolečka. Pevně utáhněte šestihránnou matici.

### OZNÁMENÍ

Při nevhodném nasazení řezného kolečka dojde k poškození řezného kolečka nebo nebude trubka oddělena. **Používejte pouze originální řezná kolečka REMS!**

## 3. Provoz

### UPOZORNĚNÍ

#### Nebezpečí poranění!

Udržujte vlasy, oblečení a rukavice v bezpečné vzdálenosti od podpěry trubky, pokud se trubka otáčí v oběžných vodičích válců. Volné oblečení, šperky nebo dlouhé vlasy mohou být vtaheny mezi otáčející se trubku a oběžné vodičí válce. U dlouhých kusů trubek dbejte na to, aby nebyly žádné osoby ohroženy otáčející se trubkou.

### 3.1. Postup práce

Místo dělení vyznačte na trubce. Pohon řezného kolečka (1) prostřednictvím otáčení posuvové páky (6) tak dalece zvednout resp. spustit, až může být dělená trubka (5) vložena do podpěry trubek. Vnější otřepy (otřepy po řezání) odstraňte, jinak dojde k poškození oběžných vodičích válců.

### UPOZORNĚNÍ

#### Podepřete delší trubky (viz. 3.2.) (obr. 2)!

Stiskněte nožní spínač (8) a trubku přiměřeným posuvem prostřednictvím otáčení posuvové páky (6) oddělte.

### UPOZORNĚNÍ

**Oddělené kusy trubek mohou ihned po skončení dělení spadnout na zem!**

### 3.2. Podpěra materiálu

Delší trubky je bezpodmínečně nutno podepřít, případně na obou stranách stroje, podpěrou REMS Herkules (Obj.č. 120100) (obr. 2).

### 3.3. Odhrotování

#### Vnitřní odhrotování

Odhrotačem REMS REG 28–108 mohou být trubky Ø 28–108 mm, Ø ¼–4" uvnitř odhrotovány. Pohon REMS REG 28–108 je proveden řezným kolečkem (obr. 3).

#### OZNÁMENÍ

Dbejte na to, aby ostří řezného kolečka bylo zastrčeno dovnitř drážky REMS REG 28–108.

K pohonu mohou být použity následující řezná kolečka:

REMS řezné kolečko Cu-INOX	845050
REMS řezné kolečko Cu	845053

#### Vnější / Vnitřní odhrotování trubek

Odhrotačem REMS REG 10–54 E mohou být trubky Ø 10–54 mm, Ø ½–2¼" uvnitř a vně odhrotovány. Na zadní straně hřídele řezného kolečka se nachází unašeč bitů (obr. 4).

#### OZNÁMENÍ

Při dělení trubek odstraňte REMS REG 10–54 E. Unašeče bitů je dovoleno použít **jen** pro REMS REG 10–54 E. Ostatní nářadí pro unašeč bitů není dovoleno.

## 4. Údržba

### ⚠ VAROVÁNÍ

**Před opravářskými pracemi vytáhněte síťovou zástrčku!** Tyto práce mohou provádět pouze kvalifikovaní odborníci.

### 4.1. Údržba

### ⚠ VAROVÁNÍ

**Před údržbářskými pracemi vytáhněte síťovou zástrčku!**

Oběžné vodící válce podpěry trubky (3) udržujte čisté. Včetně posuvu a vedení pohonu řezného kolečka (1) čas od času lehce namažte. Převody REMS Cento běží ve stále tukové náplni a nemusí být proto mazány.

### 4.2. Inspekce/Opravy

Motor má uhlíkové kartáče. Tyto se opotřebovávají, proto musí být čas od času přezkoušeny příp. nahrazeny autorizovanou smluvní servisní dílnou. Viz také 5. Postup při poruchách.

## 5. Postup při poruchách

**5.1. Porucha:** Stroj na dělení materiálu zůstává během dělení stát.

- Příčina:**
- Příliš velký posuvový tlak.
  - Tupé řezné kolečko.
  - Opotřeбенé uhlíkové kartáče.

**5.2. Porucha:** Trubka zůstává během dělení stát.

- Příčina:**
- Trubka není kulatá nebo není vně odhrotovaná.
  - Oběžné vodící válce podpěry trubky jsou znečištěny.

**5.3. Porucha:** Trubka není oddělena.

- Příčina:**
- Nevhodné řezné kolečko.
  - Trubka není kulatá nebo není vně odhrotovaná.
  - Řezné kolečko je poškozeno.

**5.4. Porucha:** Stroj na dělení trubek se nerozběhne.

- Příčina:**
- Přípojné vedení je poškozené.
  - Stroj je poškozen.

## 6. Likvidace

REMS Cento nesmí být po ukončení doby používání odstraněno do domovního odpadu. Stroj musí být dle zákonných předpisů řádně zlikvidován.

## 7. Záruka výrobce

Záruční doba činí 12 měsíců od předání nového výrobku prvnímu spotřebiteli. Datum předání je třeba prokázat zasláním originálních dokladů o koupi, jež musí obsahovat datum koupě a označení výrobku. Všechny funkční vady, které se vyskytnou během doby záruky a u nichž bude prokázáno, že vznikly výrobní chybou nebo vadou materiálu, budou bezplatně odstraněny. Odstraňováním závady se záruční doba neprodlužuje ani neobnovuje. Chyby, způsobené přirozeným opotřebováním, nepřiměřeným zacházením nebo špatným užitím, nerespektováním nebo porušením provozních předpisů, nevhodnými provozními prostředky, přetížením, použitím k jinému účelu, než pro jaký je výrobek určen, vlastními nebo cizími zásahy nebo z jiných důvodů, za něž REMS neručí, jsou ze záruky vyloučeny.

Záruční opravy smí být prováděny pouze k tomu autorizovanými smluvními servisními dílnami REMS. Reklamacce budou uznány jen tehdy, pokud bude výrobek bez předchozích zásahů a v nerozebraném stavu předán autorizované smluvní servisní dílně REMS. Nahrazené výrobky a díly přechází do vlastnictví firmy REMS.

Náklady na dopravu do servisu a z něj hradí spotřebitel.

Zákonná práva spotřebitele, obzvláště jeho nároky na záruku při chybách vůči prodejci, zůstávají touto zárukou nedotčena. Tato záruka výrobce platí pouze

pro nové výrobky, které budou zakoupeny v Evropské unii, v Norsku nebo ve Švýcarsku a tam používány.

Pro tuto záruku platí německé právo s vyloučením Dohody Spojených národů o smlouvách o mezinárodním obchodu (CISG).

## 8. Seznamy dílů

Seznamy dílů viz [www.rems.de](http://www.rems.de) → Ke stažení → Soupisy náhradních dílů.

## Preklad originálu návodu na obsluhu

### Obr. 1–4

1 Pohon rezného kolieska	6 Posuvová páka
2 Rezné koliesko	8 Nášlapný spínač (Nožná spojka)
3 Podpera rúrky	9 REMS REG 28–108
4 Vyvrtané otvory v podstavci	10 REMS REG 10–54 E
5 Rúrka	

## Všeobecné bezpečnostné pokyny pre elektronáradie

### VAROVANIE

Prečítajte si všetky bezpečnostné varovania a návod na použitie. Neuposlušanie varovania a návodu na použitie môže viesť k zásahu elektrickým prúdom, k požiaru a / alebo k ťažkým poraneniam.

VŠETKY BEZPEČNOSTNÉ POKYNY A INŠTRUKCIE SI USCHOVAJTE DO BUDÚCNOSTI.

#### 1) Bezpečnosť pracovného miesta

- Udržujte Váš pracovný priestor čistý a dobre osvetlený.** Neporiadok alebo neosvetlené pracovné priestory môžu viesť k úrazom.
- Nepracujte s elektrickým náradím v prostredí s hrozbou explózie, v ktorom sa nachádzajú horľavé kvapaliny, plyny alebo prach.** Elektrické náradie spôsobuje iskrenie, ktoré môže horľavý prach alebo plyny vznietiť.
- Držte deti a iné osoby počas používania elektrického náradia v bezpečnej vzdialenosti.** Pri rozptýlení môžete stratiť kontrolu nad prístrojom.

#### 2) Elektrická bezpečnosť

- Pripojovacia zástrčka elektrického náradia sa musí hodiť do zásuvky. V žiadnom prípade nesmie byť zástrčka zmenená. Nepoužívajte žiadne adaptérové zástrčky spoločne s elektrickým náradím s ochrannou zemnením.** Nezmenené zástrčky a hodiace sa zásuvky znižujú riziko zásahu elektrickým prúdom.
- Vyhňte sa telesnému kontaktu s uzemnenými vonkajšími plochami ako rúrkami, kúrením, kachľami a chladničkami.** Existuje zvýšené riziko úrazu elektrickým prúdom, ak je Vaše telo uzemnené.
- Chráňte elektrické náradie pred dažďom a vlhkom.** Vniknutie vody do elektrického náradia zvyšuje riziko úrazu elektrickým prúdom.
- Nepoužívajte kábel na iný účel, než pre ktorý je určený, na prenášanie elektrického náradia, na jeho zavesenie alebo na vytiahnutie zástrčky zo zásuvky. Chráňte kábel pred páľavou, olejom, ostrými hranami alebo sa pohybujúcimi dielmi prístroja.** Poškodené alebo zamotané káble zvyšujú riziko úrazu elektrickým prúdom.
- Ak pracujete s elektrickým náradím vonku, používajte iba predĺžovacie káble, ktoré sú tiež na vonkajšie použitie určené.** Použitie pre vonkajšie určenie vhodného predĺžovacieho kábla znižuje riziko úrazu elektrickým prúdom.
- Ak sa prevádzka elektrického náradia vo vlhkom prostredí nedá vylúčiť alebo existuje pravdepodobnosť zarezat' do kábla, použite ochranný spínač chybného prúdu.** Použitie ochranného spínača chybného prúdu znižuje riziko úrazu elektrickým prúdom.

#### 3) Bezpečnosť osôb

- Buďte pozorný, dávajte pozor na to, čo robíte, do práce s elektrickým náradím sa púšťajte s rozumom. Nepoužívajte žiadne elektrické náradie, ak ste unavení alebo ste pod vplyvom drog, alkoholu alebo liekov.** Moment nepozornosti pri použití elektrického náradia môže viesť k vážnym zraneniam.
- Noste osobné ochranné vybavenie a vždy ochranné okuliare.** Nosenie osobného ochranného vybavenia, ako je protiprachová maska, protišmykové bezpečnostné topánky, ochranná prilba alebo ochrana sluchu, podľa druhu a použitia elektrického náradia, znižuje riziko zranenia.
- Vyhňte sa neúmyselného uvedenia do prevádzky. Uistite sa, že je elektrické náradie vypnuté, ako ho pripojíte na zdroj napätia a / alebo na akumulátor, než ho zložíte alebo poniesiete.** Ak máte pri nesení elektrického náradia prst na vypínači, alebo je prístroj pripojený na zdroj napätia zapnutý, môže toto viesť k nehodám.
- Odstráňte nastavovacie náradie alebo skrutkové kľúče, pred tým, než elektrické náradie zapnete.** Náradie alebo kľúč, ktorý sa nachádza v otáčajúcom sa diele prístroja, môže viesť k zraneniam.
- Vyvarujte sa abnormálneho držania tela. Zaisťte si bezpečný postoj a udržujte vždy rovnováhu.** Vďaka tomu môžete elektrické náradie v nečakaných situáciách lepšie kontrolovať.
- Noste voľný odev. Nenoste široký odev alebo šperky. Držte vlasy, oblečenie a rukavice v bezpečnej vzdialenosti od pohyblivých dielov.** Voľný odev, šperky alebo vlasy môžu byť zachytené pohybujúcimi sa dielmi.
- Pokiaľ je možné namontovať zariadenie na odsávanie a zachytenie prachu, je potrebné tieto zapojiť a správne používať.** Použitie odsávania prachu môže znížiť ohrozenie prachom.

#### 4) Použitie a ošetrovanie elektrického náradia

- Nepret'azujte prístroj. Používajte pre Vašu prácu k tomu určené elektrické náradie.** S vhodným elektrickým náradím pracujete lepšie a bezpečnejšie v udávanom rozsahu výkonu.
- Nepoužívajte žiadne elektrické náradie, ktorého spínač je chybný.** Elektrické náradie, ktoré sa nedá zapnúť alebo vypnúť, je nebezpečné a musí byť opravené.
- Vytiahnite zástrčku zo zásuvky a / alebo odstráňte akumulátor pred tým,**

než budete vykonávať nastavovanie prístroja, meniť diely príslušenstvo alebo prístroj dávať bokom. Toto bezpečnostné opatrenie zabraňuje neúmyselný štart elektrického náradia.

- Uchovajte nepoužívané elektrické náradie mimo dosahu detí. Nenechávajte prístroj používať osobami, ktoré nie sú s týmto dôverne oboznámené alebo tieto pokyny nečítali.** Elektrické náradie je nebezpečné, ak je používané neskúsenými osobami.
  - Starajte sa svedomito o elektrické náradie. Kontrolujte, či pohyblivé dielce bezchybne fungujú a nezadrhávajú, či nie sú diely zlomené alebo tak poškodené, že je funkcia elektrického náradia narušená. Nechajte poškodené diely pred použitím prístroja opraviť.** Mnoho nehôd má príčinu v zle udržiavanom elektrickom náradí.
  - Udržujte rezné nástroje ostré a čisté.** Svedomito udržiavané rezné nástroje s ostrými reznými hranami sa málokedy zaseknú a dajú sa ľahšie viesť.
  - Používajte elektrické náradie, príslušenstvo, nasadzovacie nástroje atď zodpovedajúc týmto pokynom. Zohľadnite pritom pracovné podmienky a vykonávanú činnosť.** Použitie elektrického náradia na iné než predpokladané uplatnenie môže viesť k nebezpečným situáciám.
  - Udržujte rukoväte suché, čisté a bez oleja a tuku.** Klzké rukoväte zabraňujú bezpečnému použitiu a kontrole elektrického náradia v nečakaných situáciách.
- 5) Servis**
- Nechajte Vaše elektrické náradie opravovať len kvalifikovaným odborným personálom a len originálnymi náhradnými dielmi.** Tým bude zabezpečené, že bezpečnosť elektrického náradia zostane zachovaná.

## Špeciálne bezpečnostné upozornenia

### VAROVANIE

- Nepret'azujte stroj na delenie rúrok. Nepoužívajte žiadne poškodené rezné kolieska. Používajte primeraný posuvový tlak.
- Pozor! Udržujte vlasy, oblečenie a rukavice v bezpečnej vzdialenosti od podpory rúrky, pokiaľ sa rúrka otočí v obežných vodiaciach valcoch. Voľné oblečenie, šperky alebo dlhé vlasy môžu byť vtiahnuté medzi otáčajúcu sa rúrku a obežné vodiace valce.
- Nedotýkajte sa otáčajúceho rezného kolieska.
- Poživajte k podoprenie dlhých rúrok prípadne na oboch stranách oporu materiálu REMS Herkules (Obj.č. 120100) a zariadte rúru a oporu materiálu v smeru k oporu trúbek (3) stroje na delenie rúrok.
- Ak je potrebné vymeniť prípojné vedenie, vykonať to môže výrobca alebo jeho zástupca, aby sa zamedzili ohrozenia bezpečnosti.
- Odstráňte blokády z prachu, triesok a úlomkov obrodku.

### Použitie podľa určenia

REMS Cento k deleniu, vonkajšiemu a vnútornému odhrotovaniu rúrok.

### VAROVANIE

Akkoľvek iné použitie, ako uvedené vyššie, je v rozpore s určením a preto je neprípustné.

### Vysvetlenie symbolov



Pred uvedením do prevádzky si prečítajte návod na obsluhu



Ekologická likvidácia



Elektrické náradie spĺňa triedu ochrany I



Elektrické náradie spĺňa triedu ochrany II

## 1. Technické údaje

### 1.1. Objednávacie čísla

REMS Cento	845001
REMS Rezné koliesko Cu-INOX	845050
REMS Rezné koliesko V	845051
REMS Rezné kolieska St	845052
REMS Rezné koliesko Cu	845053
REMS Rezné koliesko C-SF (pre oceľovú rúru C s privarenou skosenou hranou)	845055
Podstavec	849315
Oporné valčeky INOX (súprava) z nehrdzavejúcej oceľovej rúry	845110
Prstencový kľúč SW 27/17	849112
REMS Herkules podpera materiálu s trojnožkou	120100
REMS Herkules Y podpera materiálu s upínacou svorkou	120130
REMS Jumbo skladací pracovný stôl	120200
REMS REG 10–54 E	113835
REMS REG 28–108	113840

### 1.2. Pracovný rozsah

Nehrdzavejúce oceľové rúrky, medené rúrky, vrstvené rúrky,	
Uhlíkové oceľové rúrky systémov s lisovanými tvarovkami	Ø 22–108 mm
Plastové-/Vrstvené rúrky	Ø 25–110 mm
Oceľové rúrky DIN EN 10255 (DIN 2440)	DN 20–100 mm, Ø ¼–4"
Liatinové rúrky (SML)	DN 50–100 mm
Max. hrúbka steny oceľových rúrok, medených rúrok, liatinových rúrok (SML) podľa rezného kolieska	4,5 mm



	Max. hrúbka steny vrstvených rúrok	10 mm
<b>1.3. Otáčky</b>	Otáčky rezného kolieska pri chodu naprázdno (prázdne)	115 1/min
<b>1.4. Elektrické údaje</b>	230 V 1~; 50–60 Hz; 1200 W; 5,7 A alebo 110 V 1~; 50–60 Hz; 1200 W; 11,4 A Istenie (sieť) 10 A (B), prerušovaný chod S3 20% (AB 2/10 min), ochranné izolovanie, odrušené.	
<b>1.5. Rozmery</b>	D×Š×V:	250×300×250 mm (10"×12"×14")
<b>1.6. Hmotnosti</b>	REMS Cento bez nášlapného spínača	17,8 kg (39 lb)
<b>1.7. Informácie o hluku</b>	Emisná hodnota vzťahujúca sa k pracovnému miestu	L <sub>PA</sub> = 87 dB
<b>1.8. Vibrácie</b>	Hmotnostná efektívna hodnota zrýchlenia	2,5 m/s <sup>2</sup>

Udávaná hodnota emisnej hodnoty kmitania bola zameraná na základe normovaných skúšobných postupov a môže byť použitá pre porovnanie s iným prístrojom. Udávaná hodnota emisnej hodnoty kmitania môže byť tiež použitá k úvodnému odhadu prerušenia chodu.

#### ⚠ UPOZORNENIE

Emisná hodnota kmitania sa môže v priebehu skutočného použitia prístroja od menovitých hodnôt odlišovať, a to v závislosti na druhu a spôsobe, akým sa bude prístroj používať. V závislosti na skutočných podmienkach použitia (prerušovaný chod) môže byť žiaduce, stanoviť pre ochranu obsluhy bezpečnostné opatrenia.

## 2. Uvedenie do prevádzky

### 2.1. Elektrické pripojenie

#### ⚠ VAROVANIE

**Dbajte na napätie siete!** Pred pripojením stroja preskúšajte, či na výkonnom štítku udávané napätie odpovedá napätiu siete.

### 2.2. Usadenie stroja

Stroj na delenie rúrok pripevnite na pracovný stôl alebo podobne na podstavec (obr. 2) (Obj. Č. 849315) pomocou 4 skrutiek M8. Dlhšie rúrky sa musia bezpodmienečne podprieť pomocou REMS Herkules (obr. 2) (výr. č. 120100), v tomto prípade na oboch stranách stroja.

### 2.3. Montáž (výmena) obrábacieho kotúčového noža (2)

Vytiahnete zástrčku zo zásuvky! Zvoľte vhodné rezné koliesko:

- **REMS Rezné koliesko Cu-INOX** na rúrky systémov s lisovanými tvarovkami z nehrdzavejúcej ocele, medi, uhlíkovej ocele,
- **REMS Rezné koliesko V** na plastové a vrstvené rúrky, hrúbka steny s ≤ 7 mm,
- **REMS Rezné koliesko St** na oceľové rúrky, liatinové rúrky (SML), sa používa stroj výrobného čísla 630000,
- **REMS Rezné koliesko Cu** špeciálne pre rúrky systémov s lisovanými tvarovkami z medi,
- **REMS Rezné koliesko C-SF** k deleniu rúrok z uhlíkovej ocele pri súčasnom vytvorení zrazenia hrany pre zváranie.

Šesťhrannú maticu k pripevneniu rezného kolieska (pravý závit) uvoľníte spolu so strojom dodávaným prstencovým kľúčom SW 27. Vložte (vymeňte) rezné koliesko (2). Dbajte pritom na to, aby unášacie kolíky pohonnej hriadele zapadli do vŕtania rezného kolieska. Pevne utiahnite šesťhrannú maticu.

#### ⚠ OZNÁMENIE

Pri nevhodnom nasadení rezného kolieska dôjde k poškodeniu rezného kolieska alebo nebude rúrka oddelená. **Používajte iba originálne rezné kolieska REMS!**

## 3. Prevoz

#### ⚠ UPOZORNENIE

##### Nebezpečie poranenia!

Udržujte vlasy, oblečenie a rukavice v bezpečnej vzdialenosti od podpery rúrky, pokiaľ sa rúrka otočí v obežných vodiacich valcoch. Volné oblečenie, šperky alebo dlhé vlasy môžu byť vtiahnuté medzi otáčajúcu sa rúrku a obežné vodiace valce. Pri dlhých kusoch rúrok dbajte na to, aby neboli žiadne osoby ohrozené otáčajúcou sa rúrkou.

### 3.1. Postup práce

Miesto delenia vyznačte na rúrke. Pohon rezného kolieska (1) prostredníctvom otáčaním posuvovej páky (6) zdvihnúť resp. spustiť tak, až môže byť rúrka na delenie (5) vložená do podpery rúrok. Vonkajšie otrepy (otrepy po rezaní) odstráňte, inak dojde k poškodeniu obežných vodiacich valcov.

#### ⚠ UPOZORNENIE

**Dlhšie rúrky podprieť (viz. 3.2.) (obr. 2)!**

Stlačte nášlapný spínač (8) a rúrku primeraným posunom prostredníctvom otáčania posuvovej páky (6) oddelte.

#### ⚠ UPOZORNENIE

**Oddelené kusy rúrok môžu ihneď po skončení delenia spadnúť na zem!**

### 3.2. Podpera materiálu

Dlhšie rúrky je bezpodmienečne potrebné podprieť, prípadne aj na oboch stranách stroja, podperou REMS Herkules (Obj.č. 120100) (obr. 2).

### 3.3. Odhrotovanie

#### Vnútorne odhrotovanie

Odhrotovačom REMS REG 28–108 môžu byť rúrky Ø 28–108 mm, Ø ¼–4 "vnútorne a zvonku odhrotované. Pohon REMS REG 28–108 je vykonaný rezným kolieskom (obr. 3).

#### ⚠ OZNÁMENIE

Dbajte na to, aby ostrie rezného kolieska bolo zastrčené do vnútra drážky REMS REG 28–108.

K pohonu môžu byť použité nasledovné rezná kolieska:

REMS rezné koliesko Cu-INOX	845050
REMS rezné koliesko Cu	845053

#### Vonkajšie / Vnútorne odhrotovanie rúrok

Odhrotovačom REMS REG 10–54 E môžu byť rúrky Ø 10–54 mm, Ø ½–2 ¼ "vnútorne a zvonku odhrotované. Na zadnej strane hriadeľa rezného kolieska sa nachádza unášač bitov (obr. 4).

#### ⚠ OZNÁMENIE

Pri delení rúrok odstráňte REMS REG 10–54 E. Unášače bitov je dovolené použiť **len** pre REMS REG 10–54 E. Ostatné náradie pre unášač bitov nie je dovolené.

## 4. Údržba

#### ⚠ VAROVANIE

**Pre údržbovými a opravárskymi prácami vyťahnite sieťovú zástrčku!** Tieto práce môžu vykonávať iba kvalifikovaní odborníci.

### 4.1. Údržba

#### ⚠ VAROVANIE

**Pred vykonaním údržbových prác vyťahnite sieťovú zástrčku!**

Obežné vodiace valce podpory rúrky (3) udrzte čisté. Vreteno posuvu a vedenie pohonu rezného kolieska (1) občas ľahko namažte. Prevody REMS Cento bežia stále v tukovej náplni a nemusia byť preto mazané.

### 4.2. Inšpekcie/Opravy

Motor má uhlíkové kefy. Tieto sa opotrebovávajú, preto musia byť z času na čas preskúšané príp. nahradené autorizovanou zmluvnou servisnou dielňou. Viď tiež 5. Postup pri poruchách.

## 5. Postup pri poruchách

**5.1. Porucha:** Stroj na delenie materiálu zostáva behom delenia stát'.

- Príčina:**
- Príliš veľký posuvový tlak.
  - Tupé rezné koliesko.
  - Opotrebované uhlíkové kefy.

**5.2. Porucha:** Rúrka zostáva behom delenia stát'.

- Príčina:**
- Rúrka nie je guľatá alebo nie je odhrotovaná.
  - Obežné vodiace valce podpory rúrky sú znečistené.

**5.3. Porucha:** Rúrka nie je oddelená.

- Príčina:**
- Nevhodné rezné koliesko.
  - Rúrka nie je guľatá alebo nie je odhrotovaná.
  - Rezné koliesko je poškodené.

**5.4. Porucha:** Stroj na delenie rúriek sa nerozbehne.

- Príčina:**
- Prípojné vedenie je poškodené.
  - Stroj je poškodený.

## 6. Likvidácia

REMS Cento nesmie byť po ukončení doby používania odstránené do domového odpadu Stroj musí byť podľa zákonných predpisov riadne zlikvidovaný.

## 7. Záruka výrobcu

Záručná doba je 12 mesiacov od predania nového výrobku prvému spotrebiteľovi. Dátum predania je treba preukázať zaslaním originálnych dokladov o kúpe, ktoré musia obsahovať dátum zakúpenia a označenia výrobku. Všetky funkčné závady, ktoré sa vyskytnú behom doby záruky a u ktorých bude preukázané, že vznikli výrobou chybou alebo vadou materiálu, budú bezplatne odstránené. Odstraňovaním závady sa záručná doba nepredlžuje ani neobnovuje. Chyby, spôsobené prirodzeným opotrebovaním, neprimeraným zachádzaním alebo nesprávnym používaním, nerešpektovaním alebo porušením prevádzkových predpisov, nevhodnými prevádzkovými prostriedkami, preťažením, použitím k inému účelu, ako je výrobok určený, vlastnými alebo cudzími zásahmi alebo z iných dôvodov, za ktoré REMS neručí, sú zo záruky vylúčené.

Záručné opravy smú byť prevádzané iba k tomu autorizovanými zmluvnými servisnými dielňami REMS. Reklamácie budú uznané iba vtedy, pokiaľ bude

výrobok bez predchádzajúcich zásahov a v nerozobranom stave predaný autorizovanej zmluvnej servisnej dielni REMS. Nahradené výrobky a diely prechádzajú do vlastníctva firmy REMS.

Náklady na dopravu do servisu a z neho hradí spotrebiteľ.

Zákonné práva spotrebiteľa, obzvlášť jeho nároky na záruku pri chybách voči predajcovi, ostávajú touto zárukou nedotknuté. Táto záruka výrobcu platí iba pre nové výrobky, ktoré budú zakúpené v Európskej únii, v Nórsku alebo vo Švajčiarsku a tam používané.

Pre túto záruku platí nemecké právo s vylúčením Dohody Spojených národov o zmluvách o medzinárodnom obchode (CISG).

## 8. Zoznam dielov

Zoznamy dielov pozri [www.rems.de](http://www.rems.de) → Na stiahnutie → Zoznamy dielov.

## Az eredeti Kezelési utasítás fordítása

### 1–4. ábra

1	A vágókerék meghajtása	6	Előtölő kar
2	Vágókerék	8	Lábkapcsoló
3	Csőtámasz	9	REMS REG 28–108
4	Az állványba fűrt nyílások	10	REMS REG 10–54 E
5	Cső		

## Általános biztonsági előírások

### ▲ FIGYELMEZTETÉS

**Olvassa el a biztonsági figyelmeztetéseket és a használati utasítást.** Amennyiben nem követi figyelmeztetéseket és a használati utasítást is áramütést, tüzet és / vagy súlyos sérülések okozhat.

A JÖVŐBEN IS TARTSA MEG AZ ÖSSZES BIZTONSÁGI ÓVINTÉZKEDÉST ÉS ELŐÍRÁST.

### 1) Biztonságos munkavégzés

- A munkaterületét tartsa mindig tisztán és jól megvilágítva.** A rendetlenség vagy nem megvilágított munkaterület balesethez vezethet.
- Ne dolgozzon az elektromos berendezéssel robbanásveszélyes környezetben, gyúlékony folyadékok, gáz közelében vagy poros helyen.** Az elektromos gépek szikrákat bocsátanak ki, melyek könnyen begyulladhatnak a gáztól vagy a portól.
- Tartsa távol a gyerekeket és egyéb személyeket az elektromos berendezés használatok közben.** Ha zavajrák könnyen elveszítheti az uralmát a gép felett.

### 2) Elektromos biztonság

- Az elektromos szerszám dugójának passzolnia kell a fogalalatra. A dugós semmilyen esetben sem szabad megváltoztatni. Semilyen esetben se használjon olyan adaptér illetve dugót, mely meg lett változtatva.** A nem megváltoztatott dugók illetve aljzatok csökkentik az áramütés kockázatát.
- Ne érjen hozzá földelt felületekhez, mint csövekhez, radiátorok, tűzhelyek és hűtőszekrények. Fokozott áramütés veszélye, ha a test földelt. Kerülje a testi kontaktust a csövek, fűtőttestek, radiátorok és hűtőszekrények felületével érintkezzen.** Fokozott az áramütés esélye, ha a test földelve van.
- Óvja az elektromos szerszámot az esőtől és a nedves helyektől.** Amennyiben víz jut az elektromos szerszámra, megnövekszik az áramütés veszélye.
- Ne használja a kábelt egyéb tevékenységre, mint ahogy az meg van határozva, mint pl. az elektromos szerszám horozása felakasztása, Tartsa távol a kábelt a hőforrásoktól, olajtól az éles vagy mozgó alkatrésztől.** Megrongálódott vagy csomókkal teli kábel megnöveli az áramütés veszélyét.
- A szabadban végzett munkákhoz használjon hosszabbító kábelt.** A szabadban végzett munkákhoz csak erre engedélyezett és ennek megfelelően jelölt hosszabbító kábelt használjon.
- Amennyiben elkerülhetetlen az elektromos szerszám nedves helyen való használatát nem lehet kizárni, vagy fenn áll a lehetősége, hogy belevág a vezetékbe, használjon hibaáram ellen védő kapcsolót.** A hibaáram védő kapcsolók használata csökkenti az áramütés veszélyét.

### 3) Személyi biztonság

- Legyen éber, figyeljen oda, mit csinál, és meggondoltan dolgozzon az elektromos kéziszerszámmal. Ne használjon elektromos szerszámot ha, fáradt, vagy kábítószert, alkohol vagy gyógyszerek hatása alatt van.** A pillanatnyi figyelmetlenség már márt súlyos sérülést okozhat.
- Hordjon védőfelszerelést és mindig viseljen védőszemüveget.** Fontos az egyéni védőeszközök viselése mint például por-maszk, csúszásmentes biztonsági cipő, védősisak vagy fülvédő a gép használata közben csökkenti a sérülés veszélyét.
- Kerüljük a véletlenszerű beindítását. Győződjön meg arról, hogy a kapcsoló ki van kapcsolva, mielőtt csatlakoztatja az áramforráshoz, és / vagy akkumulátorhoz.** Ha hordozó elektromos eszköz az ujját a kapcsolón vagy csatlakoztassa a készüléket bekapcsolta a tápegység, ez balesetekhez vezethet.
- Távolítsa el a beállító szerszámokat illetve csavarhúzókat még mielőtt a gépet beindítaná.** Ha egy szerszám vagy egy kulcs a gép forgó részébe kerül sérüléshez vezethet.
- Kerülje a természetellenes testtartást Biztonságos állást vegyen fel, és mindig őrizze meg egyensúlyát.** Ez lehetővé teszi, hogy ellenőrizték a szerszámot a váratlan helyzetekben.
- Viseljen megfelelő ruházatot. Ne viseljen bő ruhát vagy ékszereket. A haját, ruházatát és kesztyűjét tartsa távol a mozgásban lévő részekről.** A laza ruházat, ékszer vagy hosszú haj könnyen beakadhat a mozgó alkatrészekbe.
- Amennyiben lehetséges szereljen be porleszívó berendezést, és használja rendszeresen.** A porleszívó berendezés csökkenti a por okuta kellemetlenségeket.

### 4) Az elektromos kézi szerszám használata és kezelése

- Ne terhelje túl a gépet. Csakis a munkának megfelelő elektromos berendezést használják.** A megfelelő géppel gyorsabban és biztonságosabban tudja végezni a munkát.
- Ne használja az elektromos gépet, ha a kapcsoló hibás.** Az az elektromos kéziszerszám, amelyet nem lehet ki- és bekapcsolni, veszélyes és meg kell javítani.
- Húzza ki a dugót az aljzatról, és / vagy vegye ki az akkumulátort, mielőtt tartozékot cserél a szerszámon.** Ez az óvintézkedés megakadályozza a szerszám véletlen indítását.

- d) A nem használatos berendezést tartsák távol a gyerekektől. Ne engedjék használni a gépet olyannak aki nem terhelje túl a készüléket. Használja munkát a megfelelő szerszám. A megfelelő elektromos eszközzel a ismeri, illetve nem olvasták a használati utasítást. Az elektromos berendezés veszélyes, amennyiben nem képzett személy használja.
- e) Törődjön lelkiismeretesen a géppel. Ellenőrizze, hogy a mozgó részek kifogás nélkül működnek és nincsenek eltörve, vagy meghibásodva amivel zavarná a gép működését. A meghibásodott alkatrészeket még a gép használata előtt javíttassa meg. Sok baleset okozója az elégtelenül karbantartott gép okozója
- f) A vágószerszámokat tartsák mindig tisztán és élesen. A lelkiismeretesen karbantartott vágószerszámok és vágókések csakis kivételes esetekben akadnak be, és könnyen vezethetők.
- g) Az elektromos szerszámok csakis ennek az előírásnak megfelelő tartozékokat használjon. Vegye figyelembe, hogy milyen munkafeltételek mellett végzi a munkafolyamatot. Tilos az elektromos szerszámot egyéb munkához használni mit amire meg van határozva, ugyanis az veszélyes helyzetekhez vezethet.
- h) Tartsa a fogantyút szárazan, tisztán olaj és zsímentesen. A csúszó felület megakadályozzák a elektromos gép biztonságos használatát, és előre nem várt esetekben elveszitheti a gép feletti uralmát.
- 5) Szervíz
- a) Az elektromos gépet csakis képzett szakemberekkel és eredeti alkatrészekkel javíttassa. Így megbizonyosodhat arról, hogy az elektromos szerszám használata továbbra is biztonságos marad.

## Különleges biztonsági előírások

### ▲ FIGYELMEZTETÉS

- A csővágó gépet ne terhelje túl. Semmiféle sérült vágókorongot ne használjon. Használjon arányos toló nyomást.
- Vigyázat! A hajat, ruházatot és kesztyűt tartsa biztonságos távolságban a csőtámasztól ha a cső forog a vezető hengerek közt. A laza ruházat, az ékszerek vagy hosszú haj becsípődhet a forgó cső és a keringő vezetőhengerek közé.
- Ne érintse kézzel a forgó vágókorongot.
- A hosszú csövek alátámasztása miatt használjon az adott esetben mindkét oldalon REMS Herkules (gyárt.sz.: 120100) az alapanyag támasztásához, és állítsa egyvonalba a cső(vek) és anyag támaszait pontosan a csővágó gép csőtámasza mentén (3).
- A biztonság megőrzése érdekében a csatlakozóvezetékét mindig a gyártóval vagy annak hivatalos képviselőjével kell cseréltetni.
- A szerszámból mindig távolítsa el a dugulást okozó port, forgácsot és törmelékét.





### Rendeltetészerű használat

REMS Cento daraboláshoz, külső és belső sorjázáshoz.

### ▲ FIGYELMEZTETÉS

A fentitől eltérő minden más használat a rendeltetészerűtől eltérőnek számít, és így nem megengedett.

### Jelmagyarázat

-  Használat előtt olvassa el a kezelési útmutatót
-  Környezetbarát ártalmatlanítás
-  I. védelmi osztályba tartozó villamos készülék
-  II. védelmi osztályba tartozó villamos készülék

## 1. Műszaki adatok

### 1.1. Megrendelési számok

REMS Cento	845001
REMS Menetvágó Cu-INOX	845050
REMS Menetvágó V	845051
REMS Menetvágó St	845052
REMS Menetvágó Cu	845053
REMS Menetvágó C-SF	
(szénacélból készült, hegesztett ferde élt tartalmazó csövekhez)	845055
Alváz	849315
INOX mozgó görgők (készlet) rozsdamentes acélcsőből	845110
Csillagkulcs SW 27/17	849112
REMS Herkules háromlábú anyagátámasz	120100
REMS Herkules Y anyagátámasz befogós leSORÍTÓVAL	120130
REMS Jumbo összerakható munkaasztal	120200
REMS REG 10–54 E	113835
REMS REG 28–108	113840

### 1.2. Munkaterjedelem

Rozsdamentes acél csövek, réz csövek, kompozit csövek,	
A présfitting rendszerek szénacél csövei	Ø 22–108 mm
Műanyag- / kompozit csövek	Ø 25–110 mm
Acélcsövek DIN EN 10255 (DIN 2440)	DN 20–100 mm, Ø ¾–4"
Öntött vas csövek (SML)	DN 50–100 mm
Max falvastagság acélcsövek, rézcsövek,	
Öntöttvas csövek (SML vágókeréktől függően,	4,5 mm
Max falvastagság kompozit csövek	10 mm

### 1.3. Fordulatszám

A vágókorong fordulatszáma üres menetben 115 1/min

### 1.4. Elektromossági adatok

230 V 1~; 50–60 Hz; 1200 W; 5,7 A vagy  
110 V 1~; 50–60 Hz; 1200 W; 11,4 A  
Biztosítás (hálózati) 10 A (B), megszakított menet S3 20%  
(AB 2/10 min), védőszigetelés, zavarás megszüntetve.

### 1.5. Méretek

H×SZ×M: 250×300×250 mm (10"×12"×14")

### 1.6. Súly

REMS Cento lábkapcsoló nélkül 17,8 kg (39 lb)

### 1.7. Zajszint információ

Emissziós érték a munkahelyhez viszonyítva L<sub>PA</sub> = 87 dB

### 1.8. Vibráció

A gyorsulás tömegi effektív értéke 2,5 m/s<sup>2</sup>

A feltüntetett rezgés kibocsátás-értéket szabványozott vizsgálati módszerrel mérték és más készülékkel való összehasonlításra használható. A feltüntetett rezgés kibocsátás-érték az előzetes felbecslésének alapjául szolgálhat.

### ▲ VIGYÁZAT

A rezgésszint a készülék tényleges használata közben eltérhet a feltüntetett értéktől, a készülék használatának módjától függően. A használat tényleges körülményeitől függően szükség lehet arra, hogy a kezelő személy védelmére biztonsági óvintézkedéseket hozzanak.

## 2. Üzembehelyezés

### 2.1. Villanybekötés

#### ▲ FIGYELMEZTETÉS

Ügyeljen a hálózati feszültségre! A gép bekötése előtt ellenőrizze, hogy a teljesítményt jelölő címkén feltüntetett feszültség megegyezik-e a hálózati feszültséggel.

### 2.2. A gép rögzítése

A csővágó gépet rögzítheti munkaasztalra vagy hasonló berendezésre, állványra (2-es ábr.) (gyárt.sz. 849315) 4 darab M8-as csavar segítségével. A hosszabb csöveket feltétlenül alá kell támasztani REMS Herkules (2-es ábr.) segítségével (gyárt.sz. 120100), ez esetben a gép mindkét oldalán.

### 2.3. A menetvágók (2) szerelése (cseréje)

Húzza ki a dugót az aljzatból! Válassza ki a megfelelő vágókereket:

- REMS Vágókerék Cu-INOX a présfitting rendszerek csöveihez a rozsdamentes acélhoz, rézhez és szénacélhoz,
- REMS Vágókerék V a műanyag és kompozit csövekhez ≤ 7 mm -es falvastagsággal,
- REMS Vágókerék St az acélcsövekhez, öntött vas csövekhez (SML), használható 630000 gépszámtól,
- REMS Vágókerék Cu speciálisan a présfitting rendszeren csöveihez és rézhez,
- REMS Vágókerék C-SF a szénacél csövek darabolásához és a hegesztés metszetei elkészítéséhez.

A vágókorong rögzítésére szolgáló hatszög-anyát (jobb menet) lazítsa meg a géppel együtt szállított SW 27-es csillagkulccsal. Helyezze be (cserélje ki) a vágókorongot (2). Ügyeljen közben arra, hogy a meghajtó tengely meneszítőcsapjai beüljenek a vágókorong furataiba. Szorosan húzza meg a hatszöganyát.

### ÉRTESÍTÉS

A vágókorong helytelen felrakása esetén a vágókorong megsérül vagy a cső nem lesz levágva. **Csupán eredeti REMS vágókorongokat használjon!**

## 3. Üzemeltetés

### ▲ VIGYÁZAT

#### Baleset veszély!

A hajat, ruházatot és kesztyűket tartsa biztonságos távolságban a csőtámasztól, ha a cső a keringő vezetőhengerekben forog. A laza öltözet, ékszerek vagy hosszú haj a forgó cső és keringő vezetőhengerek közé becsípődhet. A hosszabb csövek megmunkálása közben ügyeljen arra, hogy a forgó csővel senkit sem veszélyeztessen.

### 3.1. Munkamenet

A vágás helyét jelölje ki a csövön. A vágókorong meghajtást (1) az előtolókar (6) elforgatásával megemeli vagy leengedni annyira, míg a vágandó cső (5) már behelyezhető a csőtámaszba. A külső éleket (a vágás után) távolítsa el, másképp a forgó vezető hengerek károsodhatnak.

### ▲ VIGYÁZAT

#### A hosszabb csöveket támassza meg (lásd 3.2.) (2. ábra!)

A lábkapcsolót nyomja meg (8) és a csövet arányos előtolással az előtolókar (6) elforgatásával vágja le.

### ▲ VIGYÁZAT

A levágott csődarabok azonnal a vágás befejeztével a földre eshetnek!



### 3.2. Anyagtámasztás

A hosszabb csöveket feltétlenül alá kell támasztani, esetleg a gép mindkét oldalán, REMS Herkules támasszal (Megr.sz. 120100) (2. ábra).

### 3.3. Sorjázás

#### Belső csősorjázás

A REMS REG 28–108 -vel a Ø 28–108 mm, Ø ¼–4” méretű csöveket lehet bévülről sorjázni. innen entgratet werden. A meghajtóhoz a REMS REG 28–108 vágókorong felel meg (3. ábra).

#### ÉRTESÍTÉS

Ügyeljen arra, hogy az éles vágókorong REG 28–108 nem áll ki a meghajtóból.

A meghajtóhoz az alábbi vágókerékeket lehet használni:

REMS Vágókerék Cu-INOX 845050

REMS Vágókerék Cu 845053

#### Külső / Belső csősorjázás

A REMS REG 10–54 E -vel a Ø 10–54 mm, Ø ½–2¼” es csöveket kívül/belül tudják sorjázni. A vágókerék hátoldalán található tengely (4. ábra).

#### ÉRTESÍTÉS

A csövek darabolásakor távolítsák el a REMS REG 10–54 E-t. A bit horzdizók csak a REMS REG 10–54 E hez. Egyébb bit hordozók nem engedélyezettek.

## 4. Karbantartás

### ⚠ FIGYELMEZTETÉS

**Karbantartás és javítás előtt mindig húzza ki a hálózati csatlakozót!** Ezért ezeket a munkákat csak kiképzett szakember végezheti el.

### 4.1. Karbantartás

### ⚠ FIGYELMEZTETÉS

**Karbantartás előtt mindig húzza ki a hálózati csatlakozót!**

A csőtámasz keringő vezetőhengereit (3) tartsa tisztán. Az előtolás orsólya és a vágókorong meghajtásának vezetőjét (1) időnként kicsit kenje meg. A REMS Cento áttételek állandó zsirtöltetben futnak és ezért nem szükséges a kenésük.

### 4.2. Inspekciók/Javítások

A motorban szénkefék vannak. Ezek kopnak, ezért időnként át kell ellenőrizni őket, esetleg ki kell őket cserélni szerződöttetett szakavatott szerviz által. Lásd úgyszintén az 5. eljárást meghibásodás esetén.

## 5. Eljárás meghibásodás esetén

### 5.1. Meghibásodás: Az anyagvágógép a vágás során leáll.

- Oka:**
- Túlságosan nagy előtoló nyomás.
  - Tompa vágókorong.
  - Megkopott szénkefék.

### 5.2. Meghibásodás: A cső a vágás során leáll.

- Oka:**
- A cső nem köralakú vagy nincs kívülről leélezve.
  - A csőtámasz keringő vezetőhengerei szennyeződtek.

### 5.3. Meghibásodás: A cső nincs levágva.

- Oka:**
- Nem megfelelő vágókorong.
  - A cső nem köralakú vagy nincs kívülről leélezve.
  - A vágókorong megsérült.

### 5.4. Meghibásodás: A csővágógép nem indul be.

- Oka:**
- A bekapcsoló vezeték károsult.
  - A gép károsult.

## 6. Megsemmisítés

A REMS Cento a használata után, tilos a háttartási szeméttbe dobni. A gépet a törvények által előírt módon kell megsemmisíteni.

## 7. Gyártói garancia

A garancia az új termék első felhasználójának történő átadástól számítva 12 hónapig tart. Az átadás időpontja az eredeti vásárlási bizonylatok beküldésével igazolandó, melyeknek tartalmazniuk kell a vásárlás időpontját és a termék megnevezését. Valamennyi, garanciális időn belül fellépő működési rendellenesség, ami bizonyíthatóan gyártási-, vagy anyaghibára vezethető vissza, térítésmentesen kerül javításra. A hiba kijavításával a garancia ideje nem hosszabbodik meg és nem kezdődik újra. Azokra a hibákra, amik természetes elhasználódásra, szakszerűtlen, vagy gondatlan kezelésre, az üzemeltetési leírás figyelmen kívül hagyására, nem megfelelő segédanyag használatára, túlzott igénybevételre, nem rendeltetés szerű használatra, saját, vagy idegen beavatkozásokra, vagy más olyan okokra vezethetők vissza, amiket a REMS nem vállal, a garancia kizárt.

Garanciális javításokat csak az erre jogosult szerződéses REMS márkaszervizek végezhetnek. Reklamációkat csak akkor tudunk figyelembe venni, ha a terméket előzetes beavatkozás nélkül és szét nem szerelt állapotban juttatják el egy erre jogosult szerződéses REMS márkaszervizbe. A kicserélt termékek és alkatrészek a REMS tulajdonát képezik.

A szervizbe történő oda-, és visszaszállítás költségét a felhasználó viseli.

A felhasználó törvényes jogait, különösen a kereskedővel szemben támasztott

kifogásokat illetően, ez a garancia nem változtatja meg. A gyártói garancia csak azokra az új termékekre vonatkozik, melyeket az Európai Unióban, Norvégiában, vagy Svájcban vásároltak. és ott használnak.

Erre a garanciára a német jog előírásai vonatkoznak, az Egyesült Nemzetek szerződésekről és nemzetközi áruvásárlásról szóló egyezményének (CISG) kizárásával.

## 8. Tartozékok jegyzéke

A Tartozékok jegyzékét a [www.rems.de](http://www.rems.de) → Letöltések → Alkatrészjegyzék oldalon töltheti le.

## Prijevod izvornih uputa za rad

### Sl. 1–4

1 Pogon reznog kola	6 Poluga za pomicanje stroja
2 Režno kolo	8 Nožna sklopka
3 Podloga za cijev	9 REMS REG 28–108
4 Provrti stalka	10 REMS REG 10–54 E
5 Cijev	

## Opći sigurnosni naputci za elektroalate

### ⚠ UPOZORENJE

Potrebno je pročitati sva sigurnosna upozorenja i naputke za primjenu. Neuvlažavanje upozorenja i naputaka za primjenu može za posljedicu imati električni udar, izbijanje požara i/ili teške ozljede.

SACUVAJTE SVE SIGURNOSNE NAPUTKE I UPUTE ZA KASNIJE.

#### 1) Sigurnost na radnom mjestu

- Radno mjesto i njegovo okruženje držite čistim i dobro osvijetljenim.** Nered i nedovoljna osvijetljenost na radnom mjestu mogu biti uzrokom nezgode na radu.
- Ne radite elektroalatom u okruženju u kojem postoji opasnost od eksplozije, odnosno u kojem se nalaze zapaljive tekućine i plinovi ili zapaljive praškaste tvari.** Elektroalati generiraju iskre koje mogu izazvati zapaljenje praha ili isparenja.
- Tijekom korištenja elektroalata držite djecu i druge osobe na sigurnoj udaljenosti od mjesta rada.** Ako Vam se skreće pažnja s onoga što radite, možete izgubiti kontrolu nad uređajem.

#### 2) Sigurnost pri radu s električnom strujom

- Utikač za priključenje elektroalata u struju mora odgovarati utičnici. Ni u kojem slučaju utikač se ne smije mijenjati ili prilagođavati. Ne koristite nikakav prilagodni (adapterski) utikač zajedno s elektroalatom koji ima zaštitno uzemljenje.** Originalni, neizmijenjeni utikači i odgovarajuće utičnice smanjuju rizik električnog udara.
- Izbjegavajte dodir s uzemljenim vanjskim površinama, poput cijevi, ogrjevnih tijela, štednjaka i hladnjaka.** Ako je Vaše tijelo uzemljeno, postoji povišeni rizik od električnog udara.
- Elektroalat ne izlažite kiši ili vlazi.** Prodor vode u elektroalat povisuje rizik električnog udara.
- Kabel ne koristite za ono za što nije namijenjen, primjerice za nošenje i vješanje elektroalata ili pak za izvlačenje utikača iz utičnice. Zaštitite kabel od vrućine, ulja, oštih bridova ili od pokretnih (rotirajućih) dijelova uređaja.** Oštećeni ili zapleteni kabel povisuje rizik od električnog udara.
- Kad elektroalatom radite na otvorenom koristite samo produžne kabele koji su prikladni i za rad na otvorenom.** Primjena produžnog kabela prikladnog za rad na otvorenom smanjuje rizik električnog udara.
- Ako je rad elektroalata u vlažnom okruženju neizbježan ili postoji opasnost od prerezivanja kabela, koristite nadstrujnu zaštitnu sklopku.** Primjena nadstrujne zaštitne sklopke smanjuje rizik električnog udara.

#### 3) Osobna sigurnost

- Budite pažljivi, pazite na ono što radite, radu s elektroalatom pristupajte razborito. Elektroalat ne koristite ako ste umorni ili pod utjecajem droga, alkohola ili lijekova.** Samo jedan trenutak nesmotrenosti i nepažnje pri korištenju elektroalata može izazvati ozbiljne ozljede.
- Nosite opremu i sredstva za osobnu zaštitu na radu, te uvijek zaštitne naočale.** Nošenje sredstava osobne zaštite na radu, poput respiratorne maske, neklizajuće sigurnosne obuće, zaštitne kacige ili antifona, ovisno o vrsti i načinu primjene elektroalata, smanjuje rizik od ozljeda.
- Izbjegavajte nehотиčno puštanje u rad. Uvjerite se da je elektroalat isključen prije nego što ga priključite na električnu mrežu odnosno na baterijsko napajanje te prije nego što ga uzmete i krenete premještati.** Ako prilikom nošenja elektroalata držite prst na sklopki ili pak ako uređaj s uključenom sklopkom priključite na mrežu, može doći do nezgode.
- Uklonite alate za podešavanje uređaja i ključeve za vijke prije nego što uključite elektroalat.** Komad alata ili ključ, ako se nađu u rotirajućem dijelu uređaja, mogu prouzročiti ozljeđivanje.
- Izbjegavajte neprirodan položaj tijela. Zauzmite siguran stav i položaj pri radu te u svakom trenutku budite u ravnoteži.** Na taj ćete način imati bolju kontrolu nad elektroalatom u neočekivanim situacijama.
- Nosite prikladno radno odijelo. Ne nosite široko radno odijelo ili nakit. Držite kosu, radno odijelo i rukavice na sigurnoj udaljenosti od pokretnih, rotirajućih dijelova uređaja.** Pokretni, rotirajući dijelovi uređaja ili izratka mogu zahvatiti široko radno odijelo, nakit ili dugu kosu.
- Ako se na uređaj mogu montirati usisivači ili naprave za hvatanje prašine, priključite ih i koristite na ispravan način.** Oprema za isisavanje prašine smanjuje opasnost od iste.

#### 4) Način primjene i rad s elektroalatom

- Ne preopterećujte uređaj. Za Vaš rad upotrebljavajte elektroalat koji je upravo za takav rad namijenjen.** S elektroalatom koji odgovara svrsi te radi u propisanom području opterećenja, radit ćete brže i sigurnije.
- Ne koristite elektroalat čija je sklopka neispravna.** Elektroalat koji se više ne može uključiti ili isključiti opasan je te ga se mora popraviti.
- Izvcite utikač iz utičnice i/ili izvadite punjivu bateriju prije nego što pristupite podešavanju uređaja, zamjeni rezervnih dijelova ili prije nego što uređaj**

sklonite na stranu. Ove preventivne mjere sprječavaju nehottično uključivanje i pokretanje elektroalata.

- Nekorištene elektroalate čuvajte izvan dohvata djece. Ne dopustite korištenje uređaja osobama koje nisu upoznate s načinom korištenja ili koje nisu pročitale ove upute.** Elektroalati su opasni ako ih koriste neiskusne osobe.
- O elektroalatima brinite se s pažnjom. Provjerite funkcioniraju li pokretni dijelovi besprijeckorno, tj. da ne zapinju, te da nisu slomljeni ili tako oštećeni da to može utjecati na ispravan rad elektroalata. Prije korištenja uređaja pobrinite se za popravak oštećenih dijelova.** Brojnim nesrećama pri radu uzrok leži u slabom ili nedovoljnom održavanju elektroalata.
- Rezne alate držite oštima i čistima.** Brižno održavani rezni alati s oštirim rubovima manje i rjeđe zapinju, te ih je lakše voditi.
- Koristite elektroalat, pribor, alate i drugo u skladu s ovim uputama.** Uzmite pritom u obzir uvjete rada i aktivnosti koje namjeravate poduzeti. Uporaba elektroalata za primjene za koje nije predviđen može dovesti do opasnih situacija.
- Održavajte rukohvate čistim i neumašćenim.** Skliski rukohvati otežavaju sigurno vođenje i kontrolu nad elektroalatom u neočekivanim situacijama.

#### 5) Servis

- Popravke Vašeg elektroalata prepustite stručnjacima, uz primjenu isključivo originalnih zamjenskih dijelova.** Na taj ćete način osigurati zadržavanje trajne sigurnosti elektroalata.

## Posebni sigurnosni naputci

### ⚠ UPOZORENJE

- Stroj za rezanje cijevi nemojte preopterećivati. Ne koristite već oštećena rezna kola. Primjenjujte umjereni potisak prilikom rezanja.
- Oprez! Kosu, odjeću ili rukavice držite podalje od podloge za cijev kad se cijev okreće u pokretnim valjcima. Preširoka odjeća, nakit ili duga kosa mogu se uvući između rotirajuće cijevi i pokretnih valjaka.
- Nikad ne dirajte rotirajuće režno kolo.
- Za podupiranje duljih cijevi upotrijebite, po potrebi na objema stranama, potporu za materijal tipa REMS Herkules (kat.br. 120100) i postavite cijev i potporu/potpore za materijal točno uz podlogu za cijev (3) na stroju za rezanje cijevi.
- Ako se priključni kabel mora zamijeniti novim, to mora uraditi proizvođač ili njegov zastupnik, jer je tako najsigurnije.
- Uklonite zaprijeke poput naslaga prašine, piljevine i odlomljenih komada izratka.

#### Namjenska uporaba

REMS Cento za rezanje cijevi i skidanje srha iz/sa cijevi.

### ⚠ UPOZORENJE

Svi ostali načini primjene izvan gore navedenih nenamjenski su i stoga nedopušteni.

#### Tumačenje simbola



Prije prvog korištenja pročitajte upute za rad



Ekološki primjereno zbrinjavanje u otpad



Elektroalat odgovara razredu zaštite I



Elektroalat odgovara razredu zaštite II

## 1. Tehnički podaci

### 1.1. Kataloški brojevi

REMS Cento	845001
REMS Režno kolo Cu-INOX	845050
REMS Režno kolo V	845051
REMS Režno kolo St	845052
REMS Režno kolo Cu	845053
REMS Režno kolo C-SF	
(za cijevi od karbonskog čelika s varnim šavom)	845055
Postolje	849315
Pokretni valjci INOX (komplet) od nehrđajuće čelične cijevi	845110
Okasti (prstenasti) ključ otvora SW 27/17	849112
REMS Herkules 3-nožna potpora za materijal	120100
REMS Herkules Y potpora za materijal s napravom za stezanje	120130
REMS Jumbo sklopivi radni stol	120200
REMS REG 10–54 E	113835
REMS REG 28–108	113840

### 1.2. Područje rada

Nehrđajuće čelične, bakrene i kompozitne cijevi,	
cijevi od karbonskog čelika sustava za spajanje stiskanjem	Ø 22–108 mm
Plastične i kompozitne cijevi	Ø 25–110 mm
Čelične cijevi DIN EN 10255 (DIN 2440)	DN 20–100 mm, Ø ¼–4"
Cijevi od nodularnog lijeva (SML)	DN 50–100 mm
Maks. debljina stijenke čeličnih i bakrenih cijevi,	
Cijevi od nodularnog lijeva (SML) ovisno o reznom disku	4,5 mm
Maks. debljina stijenke kompozitnih cijevi	10 mm

### 1.3. Brzina vrtnje

Broj okretaja reznog kola u praznom hodu	115 1/min
--	-----------

**1.4. Električni podaci**

230 V 1~; 50–60 Hz; 1200 W; 5,7 A ili  
110 V 1~; 50–60 Hz; 1200 W; 11,4 A  
Osigurač (mreža) 10 A (B), pogon s prekidima S3 20% (AB 2/10 min), sa  
zaštitnom izolacijom, s otklonjenim radio smetnjama.

**1.5. Dimenzije**

LxBxH: 250x300x250 mm (10"x12"x14")

**1.6. Težina**

REMS Cento bez nožne sklopke 17,8 kg (39 lb)

**1.7. Podaci o buci**

Emisija buke na radnom mjestu  $L_{pA} = 87$  dB

**1.8. Vibracije**

Ponderirana efektivna vrijednost ubrzanja 2,5 m/s<sup>2</sup>

Navedena vrijednost vibracija je izmjerena u skladu s normiranim postupkom ispitivanja i može ju se koristiti za usporedbu s nekim drugim uređajem. Isto tako može ju se koristiti za početnu ocjenu izlaganja vibracijama.

**⚠ OPREZ**

**Pozor:** Vrijednost vibracija može se tijekom stvarne uporabe uređaja razlikovati od navedene vrijednosti ovisno o vrsti i načinu rada odn. korištenja uređaja. U ovisnosti o stvarnim uvjetima rada (npr. Rad s prekidima) može biti potrebno utvrditi mjere sigurnosti za zaštitu osobe koja s uređajem radi.

**2. Puštanje u pogon****2.1. Električni priključak****⚠ UPOZORENJE**

**Paziti na napon mreže!** Prije priključivanja stroja provjeriti, da li napon naveden na tipskoj tabeli odgovara mrežnom naponu.

**2.2. Postavljanje stroja**

Stroj za rezanje cijevi s četiri vijka M8 pričvrstite na radni stol ili sličnu podlogu, ili pak na postolje (sl. 2) (kat.br. 849315). Dulje cijevi se obavezno mora poduprijeti koristeći REMS Herkules (sl. 2) (kat.br. 120100), i to po potrebi s obje strane stroja.

**2.3. Montaža (zamjena) reznog kola (2)**

Izvući utikač iz mrežne utičnice! Odabrati odgovarajuće režno kolo:

- **REMS Režno kolo Cu-INOX** za cijevi sustava spajanja stiskanjem izrađene od nehrđajućeg čelika, bakra, karbonskog čelika,
- **REMS Režno kolo V** za plastične i kompozitne cijevi, debljina stijenke  $s \leq 7$  mm,
- **REMS Režno kolo St** za čelične cijevi, cijevi od nodularnog lijeva (SML-cijevi), primjenjivo od stroja br. 630000,
- **REMS Režno kolo Cu** posebno za bakrene cijevi sustava spajanja stiskanjem,
- **REMS Režno kolo C-SF** za rezanje cijevi od karbonskog čelika uz istodobnu izradu varnog šava.

Šesterokutnu maticu za pritezanje reznog kola (desni navoj) treba otpustiti pomoću okastog (prstenastog) ključa otvora 27 (SW 27). Postaviti (zamijeniti) režno kolo (2). Pritom paziti, da zahvatni zaticci pogonskog vratila zahvate u provrte reznog kola. Šesterokutnu maticu zatim čvrsto pritegnuti.

**NAPOMENA**

Kod neprikladne primjene neodgovarajućeg reznog kola dolazi do njegovaa oštećenja ili se pak cijev ne može do kraja odrezati. **Koristiti samo originalna REMS-ova rezna kola!**

**3. Pogon****⚠ OPREZ****Opasnost od ozljede!**

Držite kosu, odjeću ili rukavice podalje od podloga za cijev kad se cijev okreće u pokretnim radnim valjcima. Preširoka odjeća, nakit ili duga kosa mogu se uvući između okrećuće cijevi i pokretnih valjaka. Kod dugačkih komada cijevi valja paziti da rotirajuća cijev ne može ugroziti ljude u okolini.

**3.1. Tijek rada**

Mjesto rezanja zacrtati na cijevi. Pogonski stroj reznog kola (1) okretanjem poluge za pomicanje stroja (6) tako daleko podići ili odmaknuti, da bi se cijev koju treba odrezati (5) mogla uložiti u podloge za cijev. Vanjske srhove (srhove od piljenja) treba ukloniti, jer se u suprotnom oštećuju radni valjci.

**⚠ OPREZ****Dulje cijevi treba poduprijeti (vidi 3.2.) (sl. 2)!**

Aktivirati nožnu sklopku (8) te odrezati cijev umjerenim potiskom koji se ostvaruje polugom za pomicanje stroja (6).

**⚠ OPREZ**

**Odrezani dijelovi cijevi mogu pasti na pod odmah nakon završetka postupka rezanja!**

**3.2. Podupiranje materijala**

Dulje cijevi moraju se obavezno poduprijeti koristeći potporu REMS Herkules (art.br. 120100), a po potrebi i na obje strane stroja (sl. 2).

**3.3. Skidanje srha****Skiranje srha iz cijevi**

Uz pomoć dodatka REMS REG 28–108 može se skidati srh iz cijevi promjera  $\varnothing 28–108$  mm,  $\varnothing \frac{3}{4}–4"$ . REMS REG 28–108 pogoni se preko reznog diska (sl. 3).

**NAPOMENA**

Valja voditi računa da sječivo reznog diska doseže u utor dodatka REMS REG 28–108.

Za pogon se mogu koristiti sljedeći rezni diskovi:

REMS rezni disk Cu-INOX 845050  
REMS rezni disk Cu 845053

**Skiranje srha sa i iz cijevi**

Uz pomoć dodatka REMS REG 10–54 E može se skidati srh sa i iz cijevi promjera  $\varnothing 10–54$  mm,  $\varnothing \frac{1}{2}–2\frac{1}{8}"$ . Na poledini vratila reznog diska nalazi se odgovarajući utični prihvatnik. (sl. 4)

**NAPOMENA**

Za rezanje cijevi prethodno treba ukloniti REMS REG 10–54 E. Utični prihvatnik je odobren **samo** za REMS REG 10–54 E. Nije dopušteno umetati druge alutke u utični prihvatnik.

**4. Održavanje****⚠ UPOZORENJE**

**Prije popravaka treba izvući utikač iz mrežne utičnice!** Ove radove smije obavljati samo stručno osoblje.

**4.1. Održavanje****⚠ UPOZORENJE****Prije radova na održavanju treba izvući utikač iz utičnice!**

Okretne valjke podloga za cijev (3) treba držati čistima. Vreteno za pomicanje, kao i vodilice pogonskog stroja reznog kola (1) treba s vremena na vrijeme malo podmazati. Prijenosnik REMS Centa okreće se u trajnom punjenju masti, pa ga se stoga ne smije podmazivati.

**4.2. Inspekcija / popravak**

Motor ima ugljene četkice. One se troše i stoga ih se povremeno mora provjeravati, odn. zamijeniti, što se radi u ovlaštenoj REMS servisnoj radionici. Vidjeti također pod 5. Postupak pri smetnjama.

**5. Postupak pri smetnjama**

**5.1. Smetnja:** Stroj za rezanje cijevi se tijekom postupka rezanja zaustavlja ili stoji.

- Uzrok:**
- Prevelik radni potisak.
  - Otupljeno režno kolo.
  - Istrošene ugljene četkice.

**5.2. Smetnja:** Tijekom postupka rezanja cijev stoji.

- Uzrok:**
- Cijev je izobličena (nije okrugla) ili s njene vanjske strane nije skinut srh.
  - Okretni valjci podloge za cijev su zaprljani.

**5.3. Smetnja:** Cijev se ne proreže do kraja.

- Uzrok:**
- Neodgovarajuće režno kolo.
  - Cijev je izobličena (nije okrugla) ili s njene vanjske strane nije skinut srh.
  - Režno kolo je oštećeno.

**5.4. Smetnja:** Stroj za rezanje cijevi se ne pokreće.

- Uzrok:**
- Neispravan priključni vod.
  - Neispravan uređaj.

**6. Zbrinjavanje u otpad**

REMS Cento se po isteku radnog vijeka ne smije odložiti u komunalni otpad, nego se mora zbrinuti sukladno mjerodavnim zakonskim propisima.

**7. Jamstvo proizvođača**

Trajanje jamstva je 12 mjeseci od predaje novog proizvoda prvom korisniku. Trenutak predaje (preuzimanja od strane korisnika) potvrđuje se predocjenjem originalne prodajne dokumentacije, na kojoj mora biti označen naziv/oznaka artikla i datum kupnje. Sve greške u radu uređaja nastale unutar jamstvenog roka, a za koje se dokaže da su uzrokovane pogreškama u proizvodnji ili materijalu, odstranit će se besplatno. Otklanjanjem reklamiranih nedostataka jamstveni rok se ne produžuje niti se obnavlja. Štete, čiji se uzrok može svesti na prirodno habanje, nestručnu uporabu ili zlouporabu uređaja, nepoštivanje propisa i uputa za rad, uporabu neodgovarajućih sredstava za rad, preopterećivanje, nesvršishodnu primjenu, te vlastite ili tuđe zahvate u uređaj ili druge razloge za koje tvrtka REMS ne snosi krivicu, nisu obuhvaćene jamstvom.

Zahvate obuhvaćene jamstvom smiju obavljati samo REMS-ove ovlaštene servisne radionice. Reklamacije će biti priznate samo ako se uređaj dostavi u neku od navedenih radionica bez ikakvih prethodnih zahvata i nerastavljen u dijelove. Zamijenjeni artikli ili dijelovi postaju vlasništvo tvrtke REMS.

Troškove transporta do i od radionice snosi korisnik.



Zakonska prava korisnika, a osobito glede prava na reklamacije prema prodavaču u slučaju nedostataka kod kupljenog proizvoda, ovim jamstvom ostaju netaknuta. Ovo jamstvo proizvođača vrijedi samo za nove uređaje koji su kupljeni i koji se koriste unutar Europske unije, u Norveškoj ili Švicarskoj.

Za ovo jamstvo vrijedi njemačko pravo uz izuzeće sporazuma Ujedinjenih Nacija o ugovorima koji se tiču međunarodne robne kupoprodaje (CISG).

## 8. Popisi rezervnih dijelova

Popise rezervnih dijelova potražite na adresi [www.rems.de](http://www.rems.de) → Downloads → Parts lists.

## Prevod originalnega navodila za uporabo

### Sl. 1–4

1 Pogon rezalne plošče	6 Ročica za dodajanje
2 Rezalna plošča	8 Nožno stikalo
3 Ležišče za cev	9 REMS REG 28–108
4 Luknje stojala	10 REMS REG 10–54 E
5 Cev	

## Splošna varnostna navodila za električna orodja

### **⚠ OPOZORILO**

**Preberite si vsa varnostna navodila in navodila z uporabo.** Neupoštevanje varnostnih navodil in navodila za uporabo lahko vodi do električnega udara, požara in/ali težkih poškodb.

SHRANITE VSA VARNOSTNA NAVODILA IN NAPOTKE ZA PRIHODNOST.

#### 1) Varnost na delovnem mestu

- Poskrbite za to, da bo delovno mesto čisto in dobro osvetljeno.** Nered ali neosvetljena delovna območja lahko privedejo do nesreč.
- Z merilnim električnim orodjem ne smete delati v okolju, kjer je nevarnost eksplozije in kjer se nahajajo gorljive tekočine, plini ali prah.** Električno orodje povzroči iskre, ki lahko vname prah ali hlape.
- Poskrbite za to, da se med uporabo električnega orodja druge osebe in otroci ne bodo nahajali v bližini.** Pri odraščanju pozornosti lahko izgubite kontrolo nad napravo.

#### 2) Električna varnost

- Priključni vtič električnega orodja mora ustrezati vtičnici. Vtiča ne smete v nobenem primeru spremeniti. Ne uporabljajte adapterskega vtiča skupaj z ozemljenimi električnimi orodji.** Nespremenjeni vtič in primerne vtičnice zmanjšajo tveganje električnega udara.
- Izognite se stiku telesa z ozemljenimi površinami kot npr. cevi, grelcev, štedilnikov in hladilnikov.** Če je vaše telo ozemljeno, obstaja povečano tveganje električnega udara.
- Ne dovolite, da bi bilo električno orodje izpostavljeno dežju ali mokroti.** Vdor vode v električno orodje poveča tveganje električnega udara.
- Ne uporabljajte kabla v druge namene, npr. za nošenje električnega orodja, obešanje ali za poteg vtiča iz vtičnice. Poskrbite za to, da kabel ne bo v bližini vročine, olja, ostrih robov ali premikajočih se delov naprave.** Poškodovani ali zamotani kabli povečajo tveganje električnega udara.
- Če uporabljate električno orodje na prostem, uporabljajte samo podaljševalni kabel, ki je primeren za uporabo na prostem.** Uporaba podaljševalnega kabla, ki je primeren za uporabo na prostem, zmanjša tveganje električnega udara.
- Če se ne morete izogniti uporabi električnega orodja v vlažnem okolju ali obstaja nevarnost, da prerežete kabel, uporabite stikalo za zaščito pred jalovim tokom.** Uporaba stikala za zaščito pred jalovim tokom zmanjša tveganje električnega udara.

#### 3) Varnost oseb

- Bodite pozorni, pazite na to, kar delajte in razumno delajte z električnim orodjem. Ne uporabljajte električnega orodja, ko ste utrujeni ali pod vplivom drog, alkohola ali zdravil.** Le trenutek nepazljivosti pri uporabi električnega orodja lahko vodi do resnih poškodb.
- Nosite osebno zaščitno opremo in vselej zaščitna očala.** Nošenje osebne zaščitne opreme, kot npr. maske za zaščito proti prahu, nezdrsljivih zaščitnih čevljev ali zaščite sluha, glede na vrsto in uporabo električnega orodja, zmanjša tveganje poškodb.
- Preprečite nenamerni zagon. Prepričajte se, da je električno orodje izklopljeno, preden ga priključite na oskrbo z električnim tokom in/ali akumulatorsko baterijo, ga priključite ali nosite.** Če imate pri nošenju električnega orodja prst na stikalu ali priključite napravo vklopljeno na oskrbo z električnim tokom, lahko to vodi do nesreč.
- Preden vklopite električno orodje, odstranite vstavna orodja ali vijačni ključ.** Orodje ali ključ, ki se nahaja v vrtečem se delu naprave, lahko vodi do resnih poškodb.
- Preprečite neobičajno držo telesa. Poskrbite za varno stojišče in vedno držite ravnotežje.** Tako lahko v nepričakovanih situacijah električno orodje bolje kontrolirate.
- Nosite primerno obleko. Ne nosite širokih oblačil ali nakita. Poskrbite za to, da bodo lasje, oblačila in rokavice v stran od premikajočih se delov.** Ohlapna oblačila, nakit ali dolgi lasje se lahko zajamejo s strani premikajočih se delov.
- Če lahko montirate naprave za odsesovanje prahu in prestrezne priprave, jih morate priključiti in pravilno uporabljati.** Uporaba odsesovanja prahu lahko zmanjša nevarnosti zaradi prahu.

#### 4) Uporaba in ravnanje z električnim orodjem

- Ne preobremenjujte naprave. Za svoje delo uporabite električno orodje, ki je za to primerno.** S primernim električnim orodjem lahko bolje in varneje delate v navedenem območju zmogljivosti.
- Ne uporabljajte električnega orodja z okvarjenim stikalom.** Električnega orodja, ki ga ni možno več vklopiti ali izklopiti, je nevarno in se mora popraviti.
- Pred nastavitvijo naprave, menjavo delov pribora ali odložitvijo naprave morate povleči vtič iz vtičnice in/ali odstraniti akumulatorsko baterijo.** Ta previdnostni ukrep prepreči nenamerni start električnega orodja.
- Električna orodja, ki niso v uporabi, morate hraniti izven dosega otrok. Ne dovolite, da napravo uporabljale osebe, ki se z njo niso seznanile ali ki niso**

- prebrale tega navodila. Električna orodja so nevarna, če jih uporabljajo neizkušene osebe.
- e) **Skrbno negujte električno orodje. Kontrolirajte, ali premikajoči se deli naprave brezhibno delujejo in niso zatakneni, ali pa če so deli zlomljeni ali poškodovani tako, da bi to okrnilo funkcijo električnega orodja. Pred uporabo poskrbite za popravilo poškodovanih delov.** Veliko nesreč se zgodi, ker so električna orodja slabo vzdrževana.
- f) **Poskrbite za to, da bodo rezalna orodja ostra in čista.** Skrbno negovana rezalna orodja z ostrimi robovi rezil se redkeje zataknejo in so lažje vodljiva.
- g) **Električno orodje, pribor, vstavna orodja itd. uporabljajte v skladu s temi navodili. Pri tem upoštevajte delovne pogoje in dejavnost, ki se izvaja.** Uporaba električnih orodjih v druge namene, kot so predvidene, lahko vodi do nevarnih situacij.
- h) **Ročaji morajo biti suhi, čisti ter brez olja in masti.** Zdrsljivi ročaji preprečijo varno rokovanje in kontrolo električnega orodja v nepričakovanih situacijah.
- 5) **Servis**
- a) **Poskrbite za to, da se bo popravilo električnega orodja izvajalo samo s strani strokovnjakov in z originalnimi nadomestnimi deli.** S tem zagotovite ohranitev varnosti vašega električnega orodja.

## Posebna varnostna navodila

### ⚠ OPOZORILO

- Ne preobremenjujte stroja za rezanje cevi. Ne uporabljajte poškodovanih rezalnih plošč. Izvajajte zmerni pritisk pri dovajanju.
- Previdnost! Držite lase, oblačila in rokavice v stran od ležišča za cev, ko se cev obrača v vrtljivih valjih. Vrtljivi valji in cev lahko potegnejo noter ohlapno obleko, nakit ali dolge lase.
- Ne posegajte v vrtečo se rezalno ploščo.
- Za podporo dolgih cevi uporabite po potrebi na obeh straneh ležišče za material REMS Herkules (Art. št. 120100) in izravnajte cev in ležišče za material natančno glede na ležišče cevi (3) stroja za rezanje cevi.
- Za preprečitev nevarnosti se mora pri potrebni nadomestitvi priključnega vodnika zamenjava opraviti s strani proizvajalca ali njegovega zastopnika.
- Z obdelovanca odstranite blokade iz prahu, ostružkov in drobcev.

### Namembnost uporabe

REMS Cento za rezanje cevi ter odstranjevanje notranjega in zunanega srha cevi.

### ⚠ OPOZORILO

Vse druge uporabe od zgoraj navedenih niso namembne in zaradi nega niso dovoljene.

### Razlaga simbolov

 Pred zagonom preberite navodilo za obratovanje

 Okolju prijazna odstranitev odpadkov

 Električno orodje ustreza zaščitnemu razredu I

 Električno orodje ustreza zaščitnemu razredu II

## 1. Tehnični podatki

### 1.1. Številka artikla

REMS Cento	845001
REMS Rezalna plošča Cu-INOX	845050
REMS Rezalna plošča V	845051
REMS Rezalna plošča St	845052
REMS Rezalna plošča Cu	845053
REMS Rezalna plošča C-SF	
(za C-jekleno cev z varjenim posnetim robom)	845055
Podnožje	849315
Valjčki INOX (kompl.) iz nerjaveče jeklene cevi	845110
Očesni ključ SW 27/17	849112
REMS Herkules ležišče za material s 3-nogo	120100
REMS Herkules Y ležišče za material s vpenjalno privaravo	120130
REMS Jumbo zložljiva delovna miza	120200
REMS REG 10–54 E	113835
REMS REG 28–108	113840

### 1.2. Delovno območje

Nerjavne jeklene cevi, bakrene cevi, večplastne cevi,	
C-jeklene cevi sistemov stiskalnega fitinga	Ø 22–108 mm
Cevi iz umetne mase/večplastne cevi	Ø 25–110 mm
Jeklene cevi DIN EN 10255 (DIN 2440)	DN 20–100 mm, Ø ¾–4"
Lite cevi (SML)	DN 50–100 mm
Maks. debelina stene jeklenih cevi, bakrenih cevi,	
litih cevi (SML) glede na rezalno kolo	4,5 mm
Maks. debelina stene večplastnih cevi	10 mm

### 1.3. Število vrtljajev

Število vrtljajev rezalne plošče v prostem teku	115 1/min
---	-----------

### 1.4. Električni podatki

230 V 1~; 50-60 Hz; 1200 W; 5,7 A ali
110 V 1~; 50-60 Hz; 1200 W; 11,4 A

Zavarovanje (omrežje) 10 A (B), prekinjeno obratovanje S3 20% (AB 2/10 min), zaščitno izolirano, odprava radijskih motenj.

### 1.5. Izmere

L×B×H: 250×300×250 mm (10"×12"×14")

### 1.6. Teže

REMS Cento brez nožnega stikala 17,8 kg (39 lb)

### 1.7. Informacije o hrupnosti

Emisijska vrednost na delovno mesto  $L_{pA} = 87$  dB

### 1.8. Vibracije

Rangirana efektivna vrednost pospeševanja 2,5 m/s<sup>2</sup>

Navedena vrednost vibracij je mjerena v skladu z normiranim postopkom testiranja in se jo lahko uporabi za primerjavo z neko drugo napravo. Prav tako se lahko uporabi za začetno oceno izpostavljenosti vibracijam.

### ⚠ POZOR

Vrednost vibracij se lahko pri uporabi naprave razlikuje od navedene vrednosti odvisno od vrste in načina dela oz. uporabe naprave. Odvisno od pogojev dela (npr. Delo z prekinitvami) se lahko ugotovijo varnostno zaščitni ukrepi za osebo katera opravlja delo z napravo.

## 2. Zagon

### 2.1. Električni priključek

#### ⚠ OPOZORILO

**Upoštevajte omrežno električno napetost!** Pred priključkom naprave preverite, če se sklada na podatkovni tablici navedena napetost z omrežno električno napetostjo.

### 2.2. Postavitev stroja

Stroj za rezanje cevi pritrdite na delovno mizo ali podobno ali na podnožje (Slika 2) (Art. št. 849315) s 4 vijaki M8. Daljše cevi je potrebno brezpogojno podpreti na obeh straneh stroja z REMS Herkules (Slika 2) (Art. št. 120100).

### 2.3. Montaža (menjava) rezalno kolo (2)

Potegnite električni omrežni vtičnik iz električne vtičnice! Izbor primernega rezalnega kolesa:

- **REMS rezalno kolo Cu-INOX** za cevi sistemov stiskalnega fitinga iz nerjavne jekla, bakra, C-jekla,
- **REMS rezalno kolo V** za cevi iz umetne mase in večplastne cevi, debelina stene  $s \leq 7$  mm,
- **REMS rezalno kolo St** za jeklene cevi, cevi iz litega železa (SML) je uporaben za stroje nad št. stroja 630000,
- **REMS rezalno kolo Cu** specializirano za cevi sistemov stiskalnega fitinga iz bakra,
- **REMS rezalno kolo C-SF** za rezanje C-jeklene cevi in istočasne izdelave varjenega posnetega roba.

Odvijte šestrobno matico za pritrditev rezalne plošče (desni navoj) z izdoba-vljenim očesnim ključem SW 27. Vstavite rezalno ploščo (2) (menjajte). Pazite na to, da bodo zatiči sojemalnika pogonske gredi vstavljeni v luknje rezalne plošče. Zategnite šestrobno matico.

### OBVESTILO

V primeru neustrezne rezalne plošče se le-ta lahko poškoduje ali pa cev ne bo prerezana. **Uporabljajte samo originalne rezalne plošče REMS!**

## 3. Uporaba

### ⚠ POZOR

#### Nevarnost poškodb!

Držite lase, oblačila in rokavice v stran od ležišča za cev, ko se cev obrača v vrtljivih valjih. Vrtljivi valji in cev lahko potegnejo noter ohlapno obleko, nakit ali dolge lase. Pri dolgih kosih cevi pazite na to, da zaradi zasuka cevi ne boste ogrožali oseb.

### 3.1. Potek dela

Označite na cevi mesto prereza. Pogon rezalne plošče (1) pomaknite gor in dol z obračanjem dovajalne ročice (6) toliko, da boste lahko vstavili cev za rezanje (5) v ležišče za cev. Odstranite zunanje zarobke na cevi (žagalni zarobki), kajti v nasprotnem se lahko poškodujejo vrtljivi valji.

### ⚠ POZOR

#### Daljše cevi podprite (glej 3.2.) (Slika 2)!

Vključite nožno stikalo (8) in odrežite cev z zmernim dodajanjem z obračanjem ročice za dovajanje (6).

### ⚠ POZOR

**Odrezani kosi cevi lahko padejo na tla takoj po končanem postopku rezanja!**

### 3.2. Podpiranje materiala

Daljše cevi je potrebno obvezno podpreti, po potrebi na obeh straneh stroja, z REMS Herkules (Art. št. 120100) (Slika 2).

### 3.3. Odstranjevanje srha

Odstranjevanje notranjega srha  
Z REMS REG 28–108 lahko odstranjujete notranji srh cevi Ø 28–108 mm, Ø ¾–4". Pogon REMS REG 28–108 se izvaja preko rezalnega kolesa (Slika 3).

**OBVESTILO**

Pazite na to, da bo rezilo rezalnega kolesa segalo v utor REMS REG 28–108.

Za pogon lahko uporabljate naslednja rezalna kolesa:

REMS rezalno kolo Cu-INOX 845050

REMS rezalno kolo Cu 845053

**Odstranjevanje zunanega/notranjega srha**

Z REMS REG 10 – 54 E lahko odstranite zunanji in notranji srh cevi Ø 10–54 mm, Ø ½–2 ¼". Na hrbtni strani valja rezalne cevi se nahaja prijemalo bitov (Slika 4).

**OBVESTILO**

Pri rezanju cevi odstranite REMS REG 10–54 E. Prijemalo bitov je dopustno **izključno** za REMS REG 10–54 E. Druga orodja za prijemalo bitov niso dopustna.

**4. Vzdrževanje****⚠ OPOZORILO**

**Pred vzdrževanjem in popravili potegnite omrežni vtič!** Ta opravila sme izvajati le kvalificirano strokovno osebje.

**4.1. Vzdrževalna opravila****⚠ OPOZORILO**

**Pred vzdrževanjem potegnite omrežni vtič!**

Vrtljive valje ležišča za cev (3) vzdržujte v čistem stanju. Občasno rahlo namažite dovoljno vreteno in vodila pogona rezalne plošče (1). Zobniški sklop REMS Cento deluje v trajno namazanem polnilu in ga zato ni potrebno mazati.

**4.2. Inspekcijsko vzdrževanje**

Motor ima ogljene ščetke. Le-te se obrabljajo in jih mora zato od časa do časa preverjati oziroma zamenjati pogodbeno pooblaščen servisna služba - delavnica REMS. Glej tudi točko 5. Postopki v primeru motenj.

**5. Postopki v primeru motenj****5.1. Motnja:** Stroj za rezanje cevi se ustavi med rezanjem.

- Vzrok:**
- Premočan pritisk pri dovajanju.
  - Topa rezalna plošča.
  - Obrabljene ogljene ščetke.

**5.2. Motnja:** Cev se ustavi med postopkom rezanja.

- Vzrok:**
- Cev ni okrogla ali pa niso odstranjeni zarobki na zunanji površini cevi.
  - Vrtljivi valji na ležišču za cev so umazani.

**5.3. Motnja:** Cev se ne prereže.

- Vzrok:**
- Neustrezna rezalna plošča.
  - Cev ni okrogla ali pa niso odstranjeni zarobki na zunanji površini cevi.
  - Poškodovana rezalna plošča.

**5.4. Motnja:** Stroj za rezanje cevi se ne zažene.

- Vzrok:**
- Okvara na priključnem kablu.
  - Pokvarjen stroj.

**6. Odstranitev odpadkov**

REMS Cento po zaključku uporabe ne sme odvreči med hišne odpadke. Stroj morate pravilno odstraniti med odpadke v skladu z veljavno zakonodajo.

**7. Garancija proizjalca**

Garancijska doba znaša 12 mesecev po izročitvi novega proizvoda prvemu uporabniku. Čas izročitve je potrebno dokazati z vročitvijo originalne nakupne dokumentacije po pošti, ki mora vsebovati podatke o datumu nakupa in oznako proizvoda. Vse v garancijski dobi ugotovljene okvare, ki so nastale zaradi dokazanih napak pri proizvodnji ali napak materiala, se odpravijo brezplačno. Garancijska doba se z odstranitvijo napak ne podaljša in ne obnovi. Iz garancije so izključene škode zaradi običajne obrabe, nestrokovnega ravnanja ali zlorabe, neupoštevanja navodil za uporabo, neprimernih obratnih sredstev, prekomerne preobremenitve, nenamenske uporabe, lastnih ali tujih posegov in zaradi drugih razlogov, za katera REMS ni odgovoren.

Garancijske storitve se lahko opravijo samo v pooblaščen pogodbeni servisni delavnici REMS. Reklamacije se priznajo samo v primeru, da se proizvod dostavi pooblaščen pogodbeni servisni delavnici REMS brez predhodno opravljenih posegov in v nerazstavljenem stanju. Zamenjani proizvodi in njihovi deli ostanejo v lasti podjetja REMS.

Prevozne stroške za prevoz tja in nazaj nosi uporabnik.

Zakonite pravice uporabnikov, zlasti njihovo zagotavljanje pravic pri napakah do prodajalca, s to garancijo ostanejo nedotaknjene. Garancija proizvajalca velja samo za nove proizvode, ki se so se kupili v Evropski uniji, na Norveškem ali v Švici in se tam tudi uporabljajo.

Za to garancijo velja nemško pravo z izključitvijo Dunajske konvencije o mednarodni prodaji blaga (CISG).

**8. Sezname nadomestnih delov**

Za sezname nadomestnih delov glejte na [www.rems.de](http://www.rems.de) → Downloads (za nalaganje) → Parts lists.

**Traducere manual de utilizare original****Fig. 1–4**

1 Antrenarea discului de tăiere	6 Maneta pentru varierea avansului
2 Discul de tăiere	8 Întrerupător-pedală
3 Suportul țevii	9 REMS REG 28–108
4 Orificii în cadru	10 REMS REG 10–54 E
5 Țeavă	

**Instrucțiunile generale de siguranță pentru scule electrice****⚠ AVERTIZARE**

**Citiți toate mesajele de avertizare și instrucțiunile de utilizare.** În cazul nerespectării avertizărilor și instrucțiunilor de utilizare se pot produce electrocutări, incendii și/sau accidente grave.

**PĂSTRAȚI INSTRUCȚIUNILE DE UTILIZARE ȘI DE SIGURANȚĂ.**

**1) Siguranța la locul de muncă**

- Păstrați curățenia la locul de muncă și asigurați iluminarea corespunzătoare a acestuia.** Dezordinea și neiluminarea corespunzătoare a anumitor sectoare pot conduce la accidente.
- Nu lucrați cu sculele electrice în medii în care există risc de explozie, determinat în special de prezența lichidelor, gazelor sau pulberilor inflamabile.** Sculele electrice produc scânteii care pot aprinde praful sau vaporii.
- Nu lăsați copiii sau alte persoane în zona în care se lucrează cu scula electrică.** Distragerea atenției poate provoca pierderea controlului asupra mașinii.

**2) Dispozitivele electrice de siguranță**

- Fișa de conectare a sculei electrice trebuie să fie adecvată prizei. Este absolut interzisă modificarea conectorului. Nu folosiți adaptoare pentru fișele de conectare la sculele electrice prevăzute cu împământare de protecție.** Fișele de conectare nemodificate și prizele adecvate reduc riscul unei electrocutări.
- Evitați contactul cu suprafețele împământate, cum ar fi conductele, caloriferele, mașinile de gătit și frigideretele.** Riscul de electrocutare crește în cazul în care corpul atinge direct obiectele împământate.
- Feriți sculele electrice de ploaie și umiditate.** Pătrunderea apei în scula electrică crește riscul unei electrocutări.
- Nu utilizați cablul în scopuri pentru care nu a prevăzut, cum ar fi pentru transportul, agățarea sculei electrice sau pentru extragerea acesteia din priză trăgând de cablu. Feriți cablul de căldură, ulei, obiecte ascuțite sau de piesele aparatului aflate în mișcare.** Cablurile deteriorate sau încălțite cresc riscul unei electrocutări.
- Dacă lucrați cu scula electrică în aer liber, folosiți exclusiv prelungitoare speciale pentru exterior.** Utilizarea unui prelungitor special prevăzut pentru exterior diminuează riscul unei electrocutări.
- Dacă nu poate fi evitată utilizarea sculei electrice în mediu umed, folosiți un dispozitiv de protecție la curenți reziduali diferențiali.** Utilizarea unui dispozitiv de protecție la curenți reziduali diferențiali reduce riscul unei electrocutări.

**3) Siguranța persoanelor**

- Lucrați cu prudență, acordați maximă atenție operației pe care tocmai o executați și procedați cu rațiune în timpul folosirii unei scule electrice. Nu utilizați sculele electrice atunci când sunteți obosit sau vă aflați sub influența drogurilor, alcoolului sau medicamentelor.** Un singur moment de neatenție în timpul utilizării scule electrice poate conduce la vătămări corporale grave.
- Purtați echipamentul de protecție personală, respectiv purtați permanent ochelarii de protecție.** Purtarea echipamentului de protecție personală adecvat tipului de sculă electrică și domeniului de utilizare, cum ar fi masca pentru protecție contra prafului, încălțăminte de protecție cu talpă antiderapantă, casca de protecție sau casca antifonică reduce riscul accidentărilor.
- Preveniți punerea în funcțiune accidentală a sculelor electrice. Înainte de a conecta scula la rețeaua electrică și/sau acumulator, de a o ridica sau deplasa, asigurați-vă că este decuplată.** Dacă în timp ce transportați scula electrică țineți degetul pe comutator sau conectați scula la alimentarea cu energie electrică, se pot produce accidente.
- Înainte de a porni scula electrică, îndepărtați sculele folosite la reglaje sau cheile fixe.** Sculele sau cheile lăsate într-o piesă care se rotește pot produce accidente.
- Evitați munca într-o poziție anormală a corpului. Asigurați-vă o poziție stabilă și mențineți-vă permanent echilibrul.** Astfel puteți controla mai bine scula electrică în situații neașteptate.
- Purtați îmbrăcăminte adecvată. Nu purtați îmbrăcăminte largă sau bijuterii. Feriți-vă părul, îmbrăcăminte și mănușile de piesele aflate în mișcare.** Îmbrăcăminte lejeră, bijuteriile sau părul lung pot fi prinse în piesele aflate în mișcare.
- Dacă pot fi montate dispozitive pentru aspirarea și colectarea prafului, acestea se vor conecta și folosi corespunzător.** Folosirea unei instalații de aspirare a prafului poate reduce pericolele cauzate de praf.

**4) Utilizarea și manipularea sculelor electrice**

- Nu suprasolicitați aparatul. Utilizați scula electrică adecvată lucrării pe care o executați.** Cu scula electrică adecvată veți lucra mai bine și mai sigur în limitele de putere indicate.
- Nu utilizați scule electrice cu butoane defecte.** O sculă electrică care nu mai



- poate fi pornită sau oprită devine periculoasă, trebuind reparată.
- c) **Înainte de a regla aparatul, de a schimba accesoriile sau de a-l depune în magazie, scoateți fișa de conectare din priză și/sau acumulatorul.** Această măsură de precauție împiedică pornirea accidentală a sculei electrice.
- d) **Nu lăsați sculele electrice neutilizate la îndemâna copiilor. Interziceți utilizarea aparatului de către persoanele care nu sunt familiarizate cu folosirea acestuia sau care nu au citit aceste instrucțiuni.** Sculele electrice devin periculoase dacă sunt utilizate de persoane fără experiență.
- e) **Întrețineți scula electrică cu atenție. Verificați dacă piesele sculei funcționează ireproșabil și dacă nu s-au blocat, dacă există piese rupte sau deteriorate, respectiv dacă este afectată funcționarea sculei electrice.** Dați la reparat piesele defecte înainte de a fi montate din nou. Multe accidente sunt cauzate de scule electrice întreținute necorespunzător.
- f) **Mențineți sculele așchietoare ascuțite și curate.** Sculele așchietoare atent întreținute, cu muchii ascuțite se înțepesc mai rar și sunt mai ușor de utilizat.
- g) **Utilizați sculele electrice, accesoriile, sculele din dotare etc. conform acestor instrucțiuni. Țineți cont în aceste cazuri de condițiile de lucru și de operația care trebuie executată.** Folosirea sculelor electrice în alte scopuri decât cele prevăzute în instrucțiuni poate conduce la situații periculoase.
- h) **Curățați mânerul de ulei și grăsimi.** Mânerul alunecoasă împiedică utilizarea în siguranță a sculei electrice și controlul asupra acesteia în situații neprevăzute.

## 5) Servicii

- a) **Repararea sculei electrice este permisă numai specialiștilor, folosind exclusiv piese de schimb originale.** În felul acesta, se menține scula electrică în condiții sigure de utilizare.

## Instrucțiuni speciale de siguranță

### ⚠️ AVERTIZARE

- Mașina de tăiat țevi nu se va suprasolicita. Nu se vor folosi discuri de tăiere deteriorate. Se va aplica o presiune de avans moderată.
- Atenție! Nu țineți părul, îmbrăcămintea sau mânușile în apropierea suportului țevii atunci când țeava se rotește în rolele de transport. Îmbrăcămintea largă, bijuteriile sau părul lung pot fi prinse între țeava aflată în mișcare și rolele de transport.
- Nu se va introduce mâna în discul de tăiere aflat în mișcare.
- Utilizați pentru sprijinirea țevilor lungi, eventual la ambele părți, un suport pentru material REMS Herkules (nr. art.: 120100) și îndreptați țeava și suportul (-rile) pentru material exact în direcția suportului țevii (3) al mașinii de debitat țevi.
- În cazul în care este necesară schimbarea cablului de alimentare, acest lucru se va efectua exclusiv de firma producătoare sau un reprezentant al acestuia, pentru a preveni astfel orice accidente posibile.
- Eliminați praful, așchiile sau bucățile rupte din piesă care blochează scula.

### Utilizarea corespunzătoare

REMS Cento – sculă pentru debitare, debavurare exterioară și interioară țevi.

### ⚠️ AVERTIZARE

Folosirea sculei în orice alt scop decât cel prevăzut mai sus este necorespunzătoare, fiind deci interzisă.

### Legendă simboluri

 Citiți manualul de utilizare înainte de a porni scula

 Reciclare ecologică

 Scula electrică corespunde tipului de protecție I

 Scula electrică corespunde tipului de protecție II

## 1. Date tehnice

### 1.1. Numerele de articol

REMS Cento	845001
REMS disc de tăiere Cu-INOX	845050
REMS disc de tăiere V	845051
REMS disc de tăiere St (oțel)	845052
REMS disc de tăiere Cu	845053
REMS disc de tăiere C-SF	
(pentru țevi de oțel carbon, cu cordon de sudură)	845055
Cadru	849315
Role de conducere INOX (set) din țeavă de oțel inoxidabilă	845110
Cheia inelară SW 27/17	849112
REMS Herkules suport material cu 3 picioare	120100
REMS Herkules Y suport material cu dispozitiv de blocare	120130
REMS Jumbo masă de lucru rabatabilă	120200
REMS REG 10–54 E	113835
REMS REG 28–108	113840

### 1.2. Domeniul de lucru

Țevi de inox, cupru și materiale compozite,	
Țevi din oțel C din sistemele de fittinguri presate	Ø 22–108 mm
Țevi de plastic/materiale compozite	Ø 25–110 mm
Țevi de oțel DIN EN 10255 (DIN 2440)	DN 20–100 mm, Ø ¾–4"
Țevi turnate (SML)	DN 50–100 mm

Grosime max. perete țevi oțel și cupru,	
Țevi turnate (SML) în funcție de discul de debitare	4,5 mm
Grosime maximă perete țevi mat. compozite	10 mm

**1.3. Turația**  
Turația discului de tăiere la mers în gol 115 1/min

**1.4. Date electrice**  
230 V 1~; 50–60 Hz; 1200 W; 5,7 A sau  
110 V 1~; 50–60 Hz; 1200 W; 11,4 A  
Siguranța (rețea) 10 A (B), funcționare întreruptă S3 20%  
(AB 2/10 min), izolație de protecție, antipa-razitat.

**1.5. Dimensiunile**  
L×l×î: 250×300×250 mm (10"×12"×14")

**1.6. Greutățile**  
REMS Cento fără întrerupătorul pedală 17,8 kg (39 lb)

**1.7. Informații referitoare la emisia sonoră**  
Valoarea emisiei la locul de muncă L<sub>PA</sub> = 87 dB

**1.8. Vibrațiile**  
Valoare efectivă determinată în principal de către accelerație 2,5 m/s<sup>2</sup>

Valoarea indicată a oscilațiilor a fost măsurată după o metodă testată standardizată și poate fi folosită pentru comparația cu un alt echipament. Valoarea indicată a oscilațiilor poate fi folosită de asemenea pentru estimarea vibrațiilor.

### ⚠️ ATENȚIE

Valoarea oscilațiilor poate diferi în condițiile folosirii echipamentului față de valoarea actuală, depinzând de modul cum este folosit echipamentul. Funcționarea în condițiile actuale de operare (operarea cu intermitență) este necesară pentru a specifica măsurile de siguranță pentru protecția operatorului.

## 2. Punerea în funcțiune

### 2.1. Racordul electric

#### ⚠️ AVERTIZARE

**Fiți atenți la tensiunea de rețea!** Înainte de racordarea aparatului se va verifica dacă tensiunea indicată pe plăcuța cu datele mașinii corespunde cu tensiunea de rețea.

### 2.2. Amplasarea mașinii

Fixați mașina de debitat țevi pe bancul de lucru sau ceva similar sau pe cadru (fig. 2) (nr. art. 849315) cu 4 șuruburi M8. Țevile mai lungi trebuie sprijinite neapărat cu REMS Herkules (fig. 2) (nr. art. 120100), eventual pe ambele părți ale mașinii.

### 2.3. Montarea (schimbarea) discului de tăiere (2)

Se scotește ștecherul din priză! Se alege discul de tăiat adecvat:

- REMS disc de tăiere Cu-INOX** pentru țevile din sistemele de fittinguri prin presare din oțel inoxidabil, cupru, oțel carbon,
- REMS disc de tăiere V** pentru țevi din plastic și materiale compozite, grosime perete  $s \leq 7$  mm,
- REMS disc de tăiere St** pentru țevi din oțel, țevi din fontă (SML), utilizabil începând cu numărul de mașină 630000,
- REMS disc de tăiere Cu** special pentru țevile din cupru din sistemele de fittinguri prin presare,
- REMS disc de tăiere C-SF** pentru debitarea țevilor din oțel carbon și execuția simultană a unui profil de sudură.

Piulița hexagonală pentru fixarea discului de tăiere (filet pe dreapta) se desface cu ajutorul cheii inelare SW 27 livrate odată cu mașina. Se introduce (schimbă) discul de tăiere (2). Se va ține cont ca știfturile de antrenare ale arborelui să intre în orificiile discului de tăiere. Piulița hexagonală se strânge bine.

### NOTĂ

La montarea incorectă a discului de tăiere, acesta poate fi deteriorat sau țeava nu se taie. **Se vor folosi numai discuri de tăiere originale REMS!**

## 3. Funcționarea

### ⚠️ ATENȚIE

#### Pericol de accidentare!

Nu țineți părul, îmbrăcămintea sau mânușile în apropierea suportului țevii atunci când țeava se rotește în rolele de transport. Îmbrăcămintea largă, bijuteriile sau părul lung pot fi prinse între țeava aflată în mișcare și rolele de transport. La țevile lungi se va verifica dacă pe raza de acțiune a țevii aflate în mișcare de rotație nu mai staționează alte persoane.

### 3.1. Desfășurarea lucrului

Se marchează locul de tăiere pe țeavă. Antrenarea discului de tăiere (1) se va deplasa prin rotirea manetei de variere a avansului (6) astfel încât țeava care urmează a fi tăiată (5) să poată fi așezată în suportul ei. Bavura exterioară (bavura de la tăiere) se va îndepărta deoarece în caz contrar rolele de transport pot fi deteriorate.

### ⚠️ ATENȚIE

**Țevile mai lungi se vor sprijini (vezi 3.2) (fig. 2)!**

Se acționează întrerupătorul-pedală (8) iar țeava se va tăia prin rotirea moderată a manetei de variere a avansului (6).

**⚠ ATENȚIE**

**Bucățile de țevă tăiate pot cădea jos imediat după terminarea procesului de tăiere!**

**3.2. Sprijinirea materialului**

Țevile mai lungi se vor sprijini neapărat cu REMS Herkules (Art. nr. 120100), eventual pe ambele părți ale mașinii (fig. 2).

**3.3. Debavurarea****Debavurarea țevilor la interior**

Cu REMS REG 28–108 se pot debavura la interior țevi de Ø 28–108 mm, Ø ¼–4". Scula REMS REG 28–108 este acționată de un disc de tăiere (fig. 3).

**NOTĂ**

Verificați dacă lama discului de tăiere a intrat în canelura de la REMS REG 28–108.

Pentru acționarea sculei se pot folosi următoarele discuri de debitare:

REMS disc de tăiere Cu-INOX	845050
REMS disc de tăiere Cu	845053

**Debavurarea țevilor la exterior/la interior**

Cu REMS REG 10–54 E se pot debavura la exterior și interior țevi de Ø 10–54 mm, Ø ½–2½". La spatele axului discului de tăiere se află un locaș pentru adaptoare (fig. 4).

**NOTĂ**

La debitarea țevilor se va scoate REMS REG 10–54 E. Adaptorul este prevăzut **exclusiv** pentru REMS REG 10–54 E. Pentru locașul respectiv nu sunt permise alte scule.

**4. Reparațiile****⚠ AVERTIZARE**

**Scoateți cablul din priză înainte de a începe lucrările de întreținere și reparație!** Aceste lucrări sunt permise exclusiv specialiștilor care au calificarea necesară.

**4.1. Întreținerea****⚠ AVERTIZARE**

**Scoateți cablul din priză înainte de a începe lucrările de întreținere!**

Rolele de transport ale suportului țevii (3) se vor păstra curate. Fusul de avans și ghidajele antrenării discului de tăiere (1) se vor unge ușor din când în când. Angrenajul REMS Cento funcționează printr-o ungere cu ulei permanentă și nu trebuie uns separat.

**4.2. Inspecția/Revizia**

Motorul este prevăzut cu perii de cărbune. Acestea se uzează și trebuie controlate respectiv înlocuite din când în când de către un service pentru clienți autorizat REMS. Vezi și punctul 5: Comportamentul în caz de deranjamente.

**5. Comportamentul în caz de deranjamente**

**5.1. Deranjamentul:** Mașina de tăiat țevi se oprește pe timpul tăierii.

**Cauza:**

- Presiune de avans prea mare.
- Disc de tăiere tocit.
- Perii de cărbune uzate.

**5.2. Deranjamentul:** Țeava se oprește pe timpul tăierii.

**Cauza:**

- Țeava nu este rotundă sau debavurată în exterior.
- Rolele de transport ale suportului țevilor sunt murdare.

**5.3. Deranjamentul:** Țeava nu se taie.

**Cauza:**

- Discul de tăiere nu este adecvat.
- Țeava nu este rotundă sau debavurată în exterior.
- Discul de tăiere deteriorat.

**5.4. Deranjamentul:** Mașina de tăiat țevi nu pornește.

**Cauza:**

- Cablul de racord defect.
- Aparatul defect.

**6. Reciclarea**

Scula REMS Cento nu se va arunca în gunoiul menajer după expirarea duratei de viață. Aceasta se va recicla ecologic, conform normelor în vigoare.

**7. Garanția producătorului**

Perioada de garanție este de 12 luni de la predarea produsului nou primului utilizator. Momentul predării se va documenta prin trimiterea actelor originale de cumpărare, în care trebuie să fie menționate data cumpărării și denumirea produsului. Defecțiunile apărute în perioada de garanție și care s-au dovedit a fi o consecință a unor erori de fabricație sau lipsuri de material, se vor remedia gratuit. Perioada de garanție nu se prelungeste și nu se actualizează din momentul remedierii defecțiunilor. Nu beneficiază de serviciile de garanție defecțiunile apărute ca urmare a fenomenului normal de uzură, utilizării abuzive a produsului, nerespectării instrucțiunilor de utilizare, folosirii unor agenți tehnologici necorespunzători, suprasolicitării produsului, utilizării necorespunzătoare a produsului sau unor intervenții proprii sau din orice alte motive de care nu răspunde REMS.

Reparațiile necesare în perioada de garanție se vor efectua exclusiv în atelierele autorizate de firma REMS. Reclamațiile vor fi acceptate numai dacă produsul este trimis fără niciun fel de modificări, în stare asamblată, la unul din atelierele de reparații autorizate de REMS. Produsele și piesele înlocuite intră în proprietatea REMS.

Cheltuielile de expediere dus-întors vor fi suportate de utilizator.

Drepturile legale ale utilizatorului, în special drepturile de garanție față de distribuitor sau vânzător în cazul constatării unor lipsuri, nu sunt afectate de prezenta garanție. Prezenta garanție de producător este valabilă numai pentru produsele noi, cumpărate și utilizate în Uniunea Europeană, Norvegia sau Elveția.

Prezenta garanție intră sub incidența legislației germane, în acest caz nefiind valabil Acordul Organizației Națiunilor Unite cu privire la contractele comerciale internaționale (CISG).

**8. Catalog de piese de schimb**

Pentru catalogul de piese de schimb vezi [www.rems.de](http://www.rems.de) → Downloads (Descărcare) → Parts lists.

## Перевод оригинального руководства по эксплуатации

Рис. 1–4

1 Привод	6 Рычаг подачи
2 Отрезной ролик	8 Ножной выключатель
3 Направляющие ролики трубы	9 REMS REG 28 – 108
4 Станина	10 REMS REG 10 – 54 E
5 Труба	

## Общие указания по технике безопасности для электроинструментов

### ⚠ ПРЕДУПРЕЖДЕНИЕ

Прочтите все предупреждения по технике безопасности и инструкцию по использованию. Несоблюдение предупреждений и инструкций по использованию может привести к удару электрическим током, пожару и/или серьезным травмам.

СОХРАНИТЕ ВСЕ УКАЗАНИЯ ПО ТЕХНИКЕ БЕЗОПАСНОСТИ И ИНСТРУКЦИИ НА БУДУЩЕЕ.

#### 1) Безопасность рабочего места

- Рабочее место должно быть чистым и хорошо освещенным. Беспорядок и плохое освещение могут привести к несчастным случаям.
- Не работайте с электроинструментом во взрывоопасной среде, в которой находятся горючие жидкости, газы или пыль. Электроинструменты создают искры, которые могут воспламенить пыль или пары.
- Во время использования электроинструмента рядом не должны находиться дети или посторонние лица. При отвлечении внимания можно потерять контроль над устройством.

#### 2) Электрическая безопасность

- Соединительный штекер электроинструмента должен подходить к розетке. Никогда не разрешается изменять штекер. Не применяйте переходники для штекера вместе с заземленными электроинструментами. Неизменные штекеры и подходящие розетки снижают риск электрического удара.
- Избегайте контакта тела с заземленными поверхностями, например, трубами, нагревателями, плитами и холодильниками. Существует повышенный риск электрического удара при заземлении тела.
- Размещайте электроинструменты вдали от воздействия дождя или влажности. Попадание воды в электроинструмент повышает риск удара электротоком.
- Не используйте кабель для переноски, подвешивания электроинструмента или для вытягивания штекера из розетки. Размещайте кабель вдали от воздействия тепла, масла, острых краев или движущихся частей устройства. Поврежденные или перепутанные кабели повышают риск удара электротоком.
- При выполнении работ с электроинструментом на открытом воздухе используйте только те удлинители, которые также пригодны для использования во внешней зоне. Применение пригодного для внешней зоны удлинителя снижает риск удара электротоком.
- Если нельзя избежать эксплуатации электроинструмента во влажной среде или существует вероятность перерезания кабеля, используйте устройство защитного отключения. Применение устройства защитного отключения снижает риск удара электротоком.

#### 3) Безопасность людей

- Будьте внимательны, обращайтесь внимание на то, что делать, и получайте удовольствие от работы с электроинструментом. Не используйте электроинструмент, если вы устали или находитесь под влиянием наркотиков, алкоголя или медикаментов. Всего лишь один момент невнимательности при использовании электроинструмента может привести самым серьезным травмам.
- Надевайте индивидуальные средства защиты и всегда защитные очки. Применение индивидуальных средств защиты, например, респиратор, нескользкие монтажные ботинки, защитную каску или наушники, в зависимости от вида и применения электроинструмента, снижает риск получения травм.
- Избегайте непреднамеренного ввода в эксплуатацию. Убедитесь в том, что электроинструмент выключен, прежде чем подключить его к сети питания и/или аккумуляторной батарее, его крепления или переноски. Если при переноске электроинструмента держать палец на выключателе или подсоединять устройство включенным к сети питания, это может привести к несчастным случаям.
- Удалите инструменты настройки или гаечные ключи до включения электроинструмента. Инструмент или ключ, который находится во вращающейся части устройства, может привести к травмам.
- Следить за правильной осанкой. Обеспечить устойчивое положение и постоянно держать равновесие. Тем самым можно лучше контролировать электроинструмент в неожиданных ситуациях.
- Всегда носите соответствующую одежду. Не носите широкую одежду или украшения. Волосы, одежда и перчатки должны находиться вдали от движущихся частей. Свободная одежда, украшения или длинные волосы могут быть захвачены движущимися частями.
- При возможности установки устройств для всасывания и улавливания

пыли их следует правильно подсоединить и использовать. Применение устройства всасывания пыли может снизить опасность от пыли.

#### 4) Применение и обслуживание электроинструмента

- Не перегружайте устройство. Для работы используйте только предназначенный для этого электроинструмент. Лучше и безопасней работать с подходящим электроинструментом в указанном диапазоне мощности.
- Не используйте электроинструмент, выключатель которого неисправен. Электроинструмент, который больше нельзя включать или выключать, представляет собой опасное устройство и его необходимо отремонтировать.
- Выньте штекер из розетки и/или снимите аккумуляторную батарею до выполнения настроек устройства, замены вспомогательных деталей или размещения устройства в стороне. Эта мера предосторожности препятствует непреднамеренному запуску электроинструмента.
- Храните неиспользуемые электроинструменты вне зоны досягаемости детей. Не разрешайте пользоваться устройством лицам, которые не знакомы с принципом его работы или не прочитали инструкции его использования. Электроинструменты опасны, если они используются неопытными лицами.
- Обеспечьте тщательный уход за электроинструментами. Проверьте, безупречно ли работают движущиеся части и не зажаты ли они, не поломаны ли части или не повреждены таким образом, что нарушена функциональная способность электроинструмента. Перед применением устройства следует отремонтировать поврежденные части. Многие несчастные случаи имеют свою причину в плохом техобслуживании электроинструментов.
- Режущие инструменты должны быть острыми и чистыми. Тщательно обслуживаемые режущие инструменты с острыми режущими кромками меньше зажимаются и имеют более легкий ход.
- Используйте электроинструмент, принадлежности, вставные инструменты и т.д. согласно этим инструкциям. При этом учитывайте рабочие условия и выполняемый вид деятельности. Применение электроинструментов для иных, непредусмотренных здесь видов применения может привести к опасным ситуациям.
- Рукоятки должны быть сухими, чистыми и не содержать на себе масла и жира. Скользкие рукоятки препятствуют безопасному обслуживанию и контролю электроинструмента в неожиданных ситуациях.

#### 5) Сервисное обслуживание

- Ремонт электроинструмента должен выполнять только квалифицированный технический персонал и с применением только оригинальных запасных частей. Тем самым обеспечивается сохранение безопасности электроинструментов.

## Специальные указания по технике безопасности

### ⚠ ПРЕДУПРЕЖДЕНИЕ

- Не перегружать трубрезную машину. Не использовать поврежденные отрезные ролики. Умеренное давление подачи применяют.
- Осторожно! Держите волосы, одежду и перчатки далеко от подающих роликов, во время их вращения. Свободная одежда, украшения или длинные волосы могут затануть между вращающейся трубой и ходовыми роликами.
- Не касайтесь руками работающего отрезного ролика.
- Для опоры длинных труб следует использовать с двух сторон накладку REMS Herkules (номер артикула: 120100) и выправлять трубу и накладку (накладки) точно относительно накладки (3) трубрезного станка.
- Если необходима замена провода подключения, то для исключения нарушений ТБ работы должен выполнять изготовитель или его представитель.
- Следует удалить блокировки из пыли, стружки, обломков изделия.

#### Использование согласно назначению

REMS Cento для зачистки внешних и внутренних кромок труб.

### ⚠ ПРЕДУПРЕЖДЕНИЕ

Любое другое применение, отличное от названного выше, есть применение не в соответствии с назначением, и поэтому не допустимо.

#### Пояснения к символам



Перед вводом в эксплуатацию прочесть руководство по эксплуатации



Экологичная утилизация



Электроинструмент соответствует классу защиты I



Электроинструмент соответствует классу защиты II

## 1. Технические данные

### 1.1. Комплектация

REMS Cento	845001
REMS Отрезной ролик Cu-INOX	845050
REMS Отрезной ролик V	845051
REMS Отрезной ролик St	845052
REMS Отрезной ролик Cu	845053
REMS Отрезной ролик C-SF (для труб из углеродистой стали со сварочной фаской)	845055



Нижняя рама	849315
Ролики INOX (комплект) из трубы из нержавеющей стали	845110
Ключ кольца SW 27/17	849112
Подставка для заготовок REMS Herkules с треногой	120100
Подставка для заготовок REMS Herkules Y с зажимом для верстака	120130
Складной верстак REMS Jumbo	120200
REMS REG 10–54 E	113835
REMS REG 28–108	113840

## 1.2. Рабочая часть

Трубы из нержавеющей стали, медные трубы, соединительные трубы, трубы из углеродистой стали системы запрессовки	Ø 22–108 мм
Пластиковые/соединительные трубы	Ø 25–110 мм
Стальные трубы согласно DIN EN 10255 (DIN 2440)	DN 20–100 мм, Ø ¾–4"
Литые трубы (SML)	DN 50–100 мм
Макс. толщина стенки стальных труб, медных труб, литых труб (SML) в зависимости от дюбляка	4,5 мм
Макс. толщина стенки соединительных труб	10 мм

## 1.3. Число оборотов

Число оборотов ролика на холостом ходу	115 1/мин.
--	------------

## 1.4. Электротехнические данные

230 V 1~; 50–60 Гц; 1200 W; 5,7 А или  
110 V 1~; 50–60 Гц; 1200 W; 11,4 А  
Защита от рисков (сеть) 10 А (В), автоматическое отключение S3 20% (AB 2/10 минута), изолировано защитой, искробезопасно.

## 1.5. Габариты

Длина × ширина × высота:	250 × 300 × 250 мм (10" × 12" × 14")
--------------------------	--------------------------------------

## 1.6. Вес

REMS Cento без ножного выключателя	17,8 кг (39 lb)
------------------------------------	-----------------

## 1.7. Информация о шуме

Уровень звукового давления на рабочем месте	L <sub>ра</sub> = 87 дБ
---	-------------------------

## 1.8. Вибрации

Взвешенное эффективное значение ускорения	2,5 м/с <sup>2</sup>
---	----------------------

Приведенные данные по вибрации были получены путем принятого метода испытания и могут использоваться для сравнения с другими приборами. Приведенные данные по вибрации могут также быть использованы для предварительной оценки.

### ⚠ ВНИМАНИЕ

Во время эксплуатации прибора данные по вибрации могут отличаться от приведенных, в зависимости от способа использования прибора и от нагрузки. В зависимости от условий эксплуатации может быть необходимым, принять меры безопасности для обслуживающего персонала.

## 2. Ввод в эксплуатацию

### 2.1. Подключение

#### ⚠ ПРЕДУПРЕЖДЕНИЕ

**Соблюдайте требуемое напряжение сети!** Перед подключением, требуется проверить, соответствие указанного требуемого напряжения машины и напряжения сети.

### 2.2. Установки машины

Установить труборезный станок на верстаке или т.п. или на нижней раме (рис. 2) (номер артикула: 849315) с помощью четырех винтов M8. Более длинные трубы должны обязательно опираться на накладку REMS Herkules (рис. 2) (номер артикула: 120100), с обеих сторон станка.

### 2.3. Монтаж (замена) отрезного ролика (2)

Машина отключается от сети! После чего выбираете отрезной ролик:

- **REMS Отрезной ролик Cu-INOX** для запрессовки труб из нержавеющей, меди, углеродистой стали,
- **REMS Отрезной ролик V** для пластиковых и соединительных труб, толщина стенки  $s \leq 7$  мм,
- **REMS Отрезной ролик St** для стальных труб, чугунных труб (SML), используется начиная с номера станка 630000,
- **REMS Отрезной ролик Cu** специально для труб систем запрессовки из меди,
- **REMS Отрезной ролик C-SF** для резки углеродистой стали с одновременным созданием сварной фаски.

Для укрепления отрезных роликов раскрутить шестигранную гайку поставляемым в комплекте ключом SW 27. Поменять отрезной ролик (2). Обратите внимание на то, чтобы штифты приводного вала не мешали вращению отрезных роликов. Шестигранную гайку прочно затянуть.

#### ПРИМЕЧАНИЕ

При использовании роликов не предназначенных для резки данных труб, вы повреждаете отрезной ролик и/или не сможете отрезать трубу. **Рекомендуем использовать только отрезные ролики REMS!**

## 3. Предприятие

### ⚠ ОСТОРОЖНО

#### Опасность ранения!

Держите волосы, одежду и перчатки далеко от подающих роликов, во время их вращения. Свободная одежда, украшения или длинные волосы могут затянуть между вращающейся трубой и ходовыми роликами. При использовании длинных трубных заготовок обращать внимание на то, чтобы никто не подвергнулся опасности от вращающейся трубы.

### 3.1. Работа

Отметьте место отреза трубы. Отрезной ролик приводится в движение приводом (1) и подается рычага подачи (6), на место отреза трубы (5) зажатой в направляющие трубы. Внешний грат (грат после реза) требуется удалить, иначе ходовые ролики повреждаются.

### ⚠ ОСТОРОЖНО

**Длинные трубы требуется устанавливать в подставки (смотри 3.2.) (Рис. 2)!**

С помощью ножного выключателя (8) начинается вращение трубы и с умеренной подачей с помощью рычага подачи (6) отрезаем трубу.

### ⚠ ОСТОРОЖНО

**Отрезанные куски трубы сразу могут упасть после окончания резки на пол!**

### 3.2. Крепление заготовок

Длинные трубы требуется фиксировать с помощью REMS Herkules (номер Art. 120 100) ус обеих сторон отрезной машины (Рис. 2).

### 3.3. Удаление грата

#### Удаление грата внутри трубы

С помощью REMS REG 28–108 трубы Ø 28–108 мм, Ø ¾–4" могут очищаться от грата изнутри. Привод REMS REG 28–108 выполняется через дюбляк (Рис. 3).

#### ПРИМЕЧАНИЕ

Обращать внимание на то, чтобы режущая кромка дюбляка входила в паз REMS REG 28–108 мм.

Для привода можно применять следующие дюбляки:

Дюбляк REMS Cu-INOX	845050
Дюбляк REMS Cu	845053

#### Удаление грата снаружи/внутри трубы

С помощью REMS REG 10–54 E трубы Ø 10–54 мм, Ø ½–2 1/8" могут очищаться от грата изнутри и снаружи. С обратной стороны вала дюбляка находится крепление режущей кромки (Рис. 4).

#### ПРИМЕЧАНИЕ

При резке труб снять REMS REG 10–54 E. Крепление режущей кромки разрешено **только** для REMS REG 10–54 E. Другие инструменты не разрешены для крепления режущей кромки.

## 4. Технический уход

### ⚠ ПРЕДУПРЕЖДЕНИЕ

**Перед началом работ по техническому уходу и ремонту отключить сетевой штекер!** Эти работы разрешается выполнять только квалифицированным специалистам.

### 4.1. Техобслуживание

#### ⚠ ПРЕДУПРЕЖДЕНИЕ

**Перед началом работ по техническому уходу и ремонту отключить сетевой штекер!**

Ходовые ролики крепления трубы (3) требуется содержать в чистоте. Рычаг подачи и направляющие привода (1) время от времени слегка смазывают. Редуктор REMS Cento заправлен смазкой и не требует дополнительной.

### 4.2. Инспекция/техническое обслуживание

Двигатель имеет угольные щетки. Поэтому их износ должен проверяться время от времени в сервисном центре REMS и в случае износа заменяться. Смотрите также 5. Об ошибках и нарушениях.

## 5. Об ошибках и нарушениях

### 5.1. Нарушение: Труборезная машина останавливается во время резки.

- Причина:**
- Слишком большое давление подачи.
  - Тупой Отрезной ролик.
  - Изношенные угольные щетки.

### 5.2. Нарушение: Труба останавливается во время резки.

- Причина:**
- Труба деформирована или с неровной поверхностью.
  - Сильно загрязнены направляющие ролики отрезной машины.

### 5.3. Нарушение: Труба не отрезается.

- Причина:**
- Не предназначенный для этой трубы отрезной ролик.
  - Труба деформирована или с неровной поверхностью.
  - Поврежденный отрезной ролик.

5.4. **Νуарηση:** Τрубορєζная машина не ρορотаєт.

- Πρєчина:**
- Τрубοδοαουєє υρσρησυο ισρορєно.
  - Μαшина ισρορєна.

## 6. Утилизация

REMS Sento нельзя выбрасывать в бытовой мусор. Машина должна утилизироваться надлежащим образом в соответствии с законным предписанием.

## 7. Гарантийные условия изготовителя

Гарантийный период составляет 12 месяцев после передачи нового изделия первому пользователю. Время передачи подтверждается отправкой оригинала документов, подтверждающих покупку. Документы должны содержать информацию о дате покупки и обозначение изделия. Все функциональные дефекты, возникшие в гарантийный период, если они доказано возникли из-за дефекта изготовления или материала, устраняются бесплатно. После устранения дефекта срок гарантии на изделие не продлевается и не возобновляется. Дефекты, возникшие по причине естественного износа, неправильного обращения или злоупотребления, несоблюдения эксплуатационных предписаний, непригодных средств производства, избыточных нагрузок, применения не в соответствии с назначением, собственных или посторонних вмешательств, или же по иным причинам, за которые ф-ма REMS ответственности не несет, из гарантии исключаются.

Гарантийные работы может выполнять только контрактная сервисная мастерская, уполномоченная ф-мой REMS. Претензии признаются только в том случае, если изделие передано в уполномоченную ф-мой REMS контрактную сервисную мастерскую без предварительных вмешательств и в неразобранном состоянии. Замененные изделия и детали переходят в собственность ф-мы REMS.

Расходы по доставке в обе стороны несет пользователь.

Законные права пользователя, в особенности его гарантийные претензии к продавцу при наличии недостатков, настоящей гарантией не ограничиваются. Данная гарантия изготовителя действует только в отношении новых изделий, которые куплены и используются в Европейском Союзе, Норвегии или Швейцарии.

В отношении данной гарантии действует Немецкое право за исключением Соглашения Объединенных Наций о контрактах по международной закупке товаров (CISG).

## 8. Перечень деталей

Перечень деталей см. [www.rems.de](http://www.rems.de) → Загрузка → Перечень деталей.

## Μετάφραση των πρωτότυπων οδηγιών χρήσης

### Εικ. 1–4

1 Μηχανισμός μετάδοσης κίνησης τροχού κοπής	5 Σωλήνας
2 Τροχός κοπής	6 Μοχλός πρόωσης
3 Βάση στήριξης σωλήνα	8 Ποδοδιακόπτης
4 Οπές στηρίγματος	9 REMS REG 28–108
	10 REMS REG 10–54 E

## Γενικές υποδείξεις ασφαλείας για ηλεκτρικά εργαλεία

### ⚠ ΠΡΟΕΙΔΟΠΟΙΗΣΗ

**Διαβάστε όλες τις προειδοποιήσεις και τις οδηγίες χρήσης.** Η μη τήρηση των προειδοποιήσεων και οδηγιών χρήσης μπορεί να οδηγήσει σε ηλεκτροπληξία, πυρκαγιά και/ή σοβαρούς τραυματισμούς.

ΦΥΛΑΞΤΕ ΟΛΕΣ ΤΙΣ ΥΠΟΔΕΙΞΕΙΣ ΑΣΦΑΛΕΙΑΣ ΚΑΙ ΤΙΣ ΟΔΗΓΙΕΣ ΓΙΑ ΜΕΛΛΟΝΤΙΚΗ ΧΡΗΣΗ.

### 1) Ασφάλεια στο χώρο εργασίας

- Διατηρείτε το χώρο εργασίας σας καθαρό και καλά φωτισμένο.** Απουσία τάξης ή φωτισμού στους χώρους εργασίας μπορεί να προκαλέσει ατυχήματα.
- Μην χρησιμοποιείτε το ηλεκτρικό εργαλείο σε περιβάλλον όπου υπάρχει κίνδυνος έκρηξης, δηλ. όπου υπάρχουν εύφλεκτα υγρά, αέρια ή σκόνες.** Τα ηλεκτρικά εργαλεία παράγουν σπινθήρες, οι οποίοι μπορεί να αναφλέξουν τη σκόνη ή τους ατμούς.
- Κατά τη χρήση του ηλεκτρικού εργαλείου κρατάτε μακριά παιδιά και άλλα άτομα.** Εάν κάποιος αποσπάσει την προσοχή σας μπορεί να χάσετε τον έλεγχο της συσκευής.

### 2) Ηλεκτρική ασφάλεια

- Το βύσμα σύνδεσης του ηλεκτρικού εργαλείου πρέπει να ταιριάζει με την πρίζα. Απαγορεύεται η καθ' οιονδήποτε τρόπο τροποποίηση του βύσματος. Μην χρησιμοποιείτε προσαρμογείς μαζί με γειωμένα ηλεκτρικά εργαλεία.** Μη τροποποιημένα βύσματα και κατάλληλες πρίζες μειώνουν τον κίνδυνο ηλεκτροπληξίας.
- Αποφεύγετε τη σωματική επαφή με γειωμένες επιφάνειες, όπως επιφάνειες σωλήνων, θερμάνσεων, εστιών και ψυγείων.** Υπάρχει αυξημένος κίνδυνος ηλεκτροπληξίας εάν γειωθεί το σώμα σας.
- Προστατεύετε τα ηλεκτρικά εργαλεία από βροχή και υγρασία.** Η εισχώρηση νερού στο ηλεκτρικό εργαλείο αυξάνει τον κίνδυνο ηλεκτροπληξίας.
- Μην κάνετε κακή χρήση του καλωδίου, προκειμένου να μεταφέρετε ή να αναρτήσετε το ηλεκτρικό εργαλείο ή να τραβήξετε το βύσμα από την πρίζα. Προστατεύετε το καλώδιο από θερμότητα, λάδια, αιχμηρές γωνίες ή κινούμενα μέρη της συσκευής.** Τα κατεστραμμένα ή μπερδεμένα καλώδια αυξάνουν τον κίνδυνο ηλεκτροπληξίας.
- Όταν χρησιμοποιείτε ηλεκτρικά εργαλεία σε εξωτερικούς χώρους χρησιμοποιείτε μόνο καλώδια προέκτασης κατάλληλα και για εξωτερικούς χώρους.** Η χρήση καλωδίου προέκτασης κατάλληλου για εξωτερικούς χώρους μειώνει τον κίνδυνο ηλεκτροπληξίας.
- Εάν δεν μπορεί να αποφευχθεί η χρήση του ηλεκτρικού εργαλείου σε υγρό περιβάλλον ή υπάρχει η πιθανότητα κοπής του καλωδίου, χρησιμοποιήστε διακόπτη ασφαλείας.** Η χρήση διακόπτη ασφαλείας μειώνει τον κίνδυνο ηλεκτροπληξίας.

### 3) Ατομική ασφάλεια

- Να είστε προσεκτικοί και να λειτουργείτε λογικά κατά το χειρισμό και την εργασία με ηλεκτρικά εργαλεία. Μην χρησιμοποιείτε ηλεκτρικά εργαλεία όταν είστε κουρασμένοι ή υπό την επήρεια ναρκωτικών ουσιών, αλκοόλ ή φαρμάκων.** Μία στιγμή απροσεξίας κατά τη χρήση του ηλεκτρικού εργαλείου μπορεί να προκαλέσει σοβαρούς τραυματισμούς.
- Χρησιμοποιείτε ατομικά μέσα προστασίας και πάντοτε προστατευτικά γυαλιά.** Η χρήση ατομικών μέσων προστασίας, όπως μάσκα σκόνης, αντιοδηγητικά υποδήματα ασφαλείας, προστατευτική κάσκα ή ωτασπίδες, αναλόγως με το είδος και τη χρήση του ηλεκτρικού εργαλείου, μειώνει τον κίνδυνο τραυματισμών.
- Αποφεύγετε την άσκοπη θέση σε λειτουργία. Βεβαιώστε ότι το ηλεκτρικό εργαλείο είναι απενεργοποιημένο προτού το συνδέσετε στην παροχή ρεύματος και/ή στη μπαταρία, το σηκώσετε ή το μεταφέρετε.** Εάν κατά τη μεταφορά του ηλεκτρικού εργαλείου έχετε το δάχτυλό σας στο διακόπτη ή συνδέετε τη συσκευή ενεργοποιημένη στην παροχή ρεύματος μπορεί να προκληθούν ατυχήματα.
- Πριν την ενεργοποίηση του ηλεκτρικού εργαλείου απομακρύνετε εργαλεία ρύθμισης ή κλειδιά σύσφιξης.** Εργαλείο ή κλειδί που βρίσκεται σε περιστρεφόμενο μέρος της συσκευής μπορεί να οδηγήσει σε τραυματισμούς.
- Αποφεύγετε μια αφύσικη σωματική στάση. Φροντίζετε να στέκεστε σταθερά και να κρατάτε την ισορροπία σας ανά πάσα στιγμή.** Έτσι μπορείτε να ελέγχετε καλύτερα το ηλεκτρικό εργαλείο σε αναπάντεχες καταστάσεις.
- Φοράτε κατάλληλα ρούχα. Μην φοράτε φαρδιά ρούχα ή κοσμήματα. Προστατεύετε τα μαλλιά, τα ρούχα και τα γάντια σας από κινούμενα μέρη.** Τα χαλαρά ρούχα, τα κοσμήματα ή τα μακριά μαλλιά μπορούν να πιαστούν σε κινούμενα μέρη.
- Εάν είναι δυνατή η τοποθέτηση μηχανισμών αναρρόφησης και συλλογής σκόνης πρέπει να συνδέονται και να χρησιμοποιούνται σωστά.** Η χρήση μηχανισμού αναρρόφησης σκόνης μπορεί να μειώσει τους κινδύνους λόγω σκόνης.

4) Χρήση και χειρισμός του ηλεκτρικού εργαλείου

- a) Μην καταπονείτε τη συσκευή. Για την εργασία σας χρησιμοποιείτε το κατάλληλο ηλεκτρικό εργαλείο. Με το κατάλληλο ηλεκτρικό εργαλείο δουλεύετε καλύτερα και ασφαλέστερα στη δεδομένη περιοχή λειτουργίας.
  - b) Μην χρησιμοποιείτε ηλεκτρικό εργαλείο, του οποίου ο διακόπτης παρυσιάζει βλάβη. Ένα ηλεκτρικό εργαλείο που δεν ενεργοποιείται ή απενεργοποιείται πλέον είναι επικίνδυνο και πρέπει να επισκευαστεί.
  - c) Τραβήξτε το βύσμα από την πρίζα και/ή αφαιρέστε τη μπαταρία, πριν προβείτε σε ρυθμίσεις στη συσκευή, αντικατάσταση εξαρτημάτων ή βάλετε στην άκρη τη συσκευή. Αυτό το μέτρο προφύλαξης εμποδίζει την άσκοπη εκκίνηση του ηλεκτρικού εργαλείου.
  - d) Φυλάτε τα ακριβώς χρησιμοποιούμενα ηλεκτρικά εργαλεία μακριά από παιδιά. Μην αφήνετε να χρησιμοποιούν τη συσκευή άτομα μη εξοικειωμένα με αυτή ή που δεν έχουν διαβάσει τις οδηγίες. Τα ηλεκτρικά εργαλεία είναι επικίνδυνα εάν χρησιμοποιούνται από άπειρα άτομα.
  - e) Συντηρείτε τα ηλεκτρικά εργαλεία με επιμέλεια. Ελέγχετε εάν τα κινούμενα μέρη λειτουργούν απρόσκοπτα και δεν μαγκώνουν, εάν υπάρχουν σπασμένα ή κατεστραμμένα στοιχεία που θα μπορούσαν να επηρεάσουν τη λειτουργία του ηλεκτρικού εργαλείου. Πριν τη χρήση της συσκευής επισκευάστε τα στοιχεία που έχουν υποστεί βλάβη. Πολλά ατυχήματα οφείλονται σε κακώς συντηρημένα ηλεκτρικά εργαλεία.
  - f) Διατηρείτε τα εργαλεία κοπής κοφτερά και καθαρά. Τα σωστά περιποιημένα εργαλεία κοπής με κοφτερές άκρες κολοούν λιγότερο και είναι ευκολότερα στο χειρισμό.
  - g) Χρησιμοποιείτε ηλεκτρικά εργαλεία, εξαρτήματα, καλούπια, κτλ. σύμφωνα με τις παρούσες οδηγίες. Συνυπολογίζετε παράλληλα τις συνθήκες εργασίας και την προς εκτέλεση εργασία. Η διαφορετική από την προβλεπόμενη χρήση ηλεκτρικών εργαλείων μπορεί να δημιουργήσει επικίνδυνες καταστάσεις.
  - h) Διατηρείτε τις λαβές στεγνές, καθαρές και χωρίς λάδι/γράσο. Οι ολισθηρές λαβές εμποδίζουν τον ασφαλή χειρισμό και έλεγχο του ηλεκτρικού εργαλείου σε αναπάντεχες καταστάσεις.
- 5) Σέρβις
- a) Η επισκευή του ηλεκτρικού εργαλείου σας πρέπει να πραγματοποιείται μόνο από εξειδικευμένο τεχνικό προσωπικό και μόνο με γνήσια ανταλλακτικά. Έτσι διατηρείται η ασφάλεια του ηλεκτρικού εργαλείου.

**Ειδικές υποδείξεις ασφαλείας**

**⚠️ ΠΡΟΕΙΔΟΠΟΙΗΣΗ**

- Μην υπερφορτώνετε τη συσκευή κοπής σωλήνων. Μην χρησιμοποιείτε τροχούς κοπής που έχουν υποστεί βλάβη. Εφαρμόστε ελάχιστη πίεση πρόωσης.
- Προσοχή! Σε περίπτωση που περιστρέφεται κάποιος σωλήνας στους τροχίσκους, απομακρύνετε μαλλιά, ενδύματα και γάντια από τη βάση του σωλήνα. Ενδύματα που δεν εφάπτονται στο σώμα, κοσμήματα ή μακριά μαλλιά μπορούν να εμπλακούν ανάμεσα στον περιστρεφόμενο σωλήνα και τους τροχίσκους.
- Μην αγγίζετε τον περιστρεφόμενο τροχό κοπής.
- Για τη στήριξη σωλήνων μεγάλου μήκους χρησιμοποιήστε αν χρειαστεί και στις δύο πλευρές μία βάση στήριξης REMS Herkules (κωδ. είδους: 120100) και ευθυγραμμίστε το σωλήνα και τη βάση στήριξης (τις βάσεις στήριξης) ακριβώς με τη βάση στήριξης σωλήνα (3) της μηχανής κοπής σωλήνων.
- Αν απαιτείται ανταλλαγή στον αγωγό σύνδεσης, τότε αυτό πρέπει να διεξαχθεί από τον κατασκευαστή ή έναν εκπρόσωπό του, προς αποφυγή κινδύνων για την ασφάλεια.
- Αφαιρέστε μπλοκαρίσματα από σκόνη, πριονίδια και σπασμένα κομμάτια του δοκιμίου.





**Προορισμός χρήσης**

REMS Cento για την κοπή, την εξωτερική και εσωτερική λείανση σωλήνων.

**⚠️ ΠΡΟΕΙΔΟΠΟΙΗΣΗ**

Όλες οι άλλες εφαρμογές εκτός των παραπάνω δεν ανταποκρίνονται στον καθορισμένο προορισμό χρήσης και εκτούτου δεν επιτρέπονται.

**Εξήγηση συμβόλων**

-  Πριν την έναρξη λειτουργίας διαβάστε τις οδηγίες λειτουργίας
-  Φιλική για το περιβάλλον αποκομιδή
-  Το ηλεκτρικό εργαλείο αντιστοιχεί στην κατηγορία προστασίας I
-  Το ηλεκτρικό εργαλείο αντιστοιχεί στην κατηγορία προστασίας II

**1. Τεχνικά χαρακτηριστικά**

1.1. Κωδικό προϊόντος	
REMS Cento	845001
REMS τροχός κοπής Cu-INOX	845050
REMS τροχός κοπής V	845051
REMS τροχός κοπής St	845052
REMS τροχός κοπής Cu	845053
REMS τροχός κοπής C-SF	
(για χαλύβδινο σωλήνα C με μεταβατική περιοχή συγκόλλησης)	845055
Βάση	849315
Τροχίσκοι INOX (σετ) από ανοξείδωτο χαλυβδοσωλήνα	845110

Σωληνωτό κλειδί μεγέθους SW 27/17	849112
Τρίποδας REMS Herkules	120100
Βάση στήριξης REMS Herkules Y με πλαίσιο συγκράτησης	120130
Πτυσσόμενος πάγκος REMS Jumbo	120200
REMS REG 10-54 E	113835
REMS REG 28-108	113840

**1.2. Περιοχή εργασίας**

Ανοξείδωτοι χαλύβδινοι σωλήνες, σωλήνες χαλκού, σωλήνες σύνδεσης, σωλήνες από ανθρακοχάλυβα για συστήματα πρεσαριστής προσαρμογής	Ø 22-108 mm
Πλαστικοί σωλήνες/σωλήνες σύνδεσης	Ø 25-110 mm
Χαλυβδοσωλήνες DIN EN 10255 (DIN 2440)	DN 20-100 mm, Ø ¼-4"
Χυτοσίδηροί σωλήνες τύπου SML	DN 50-100 mm
Μέγ. πάχος τοιχώματος χαλύβδινων σωλήνων, σωλήνων χαλκού, χυτοσίδηρων σωλήνων τύπου SML αναλόγως του τροχού κοπής	4,5 mm
Μέγ. πάχος τοιχώματος σωλήνων σύνδεσης	10 mm

**1.3. Αριθμός στροφών**

Αριθμός στροφών τροχού κοπής στο ρελαντί	115 σ.α.λ.
--	------------

**1.4. Ηλεκτρικά στοιχεία**

230 V 1~; 50-60 Hz; 1200 W; 5,7 A ή	
110 V 1~; 50-60 Hz; 1200 W; 11,4 A	
Ασφάλεια (δίκτυο) 10 A (B), διακοπόμενη λειτουργία S3 20% (AB 2/10 λεπτά), με προστατευτική μόνωση, με αντιπαρασπικό σύστημα.	

**1.5. Διαστάσεις**

M × Π × Υ:	250 × 300 × 250 mm (10" × 12" × 14")
------------	--------------------------------------

**1.6. Βάρος**

REMS Cento χωρίς ποδοδιακόπτη	17,8 kg (39 lb)
-------------------------------	-----------------

**1.7. Στοιχεία θορύβου**

Τιμή εκπομπής στο σημείο εργασίας	L <sub>pA</sub> = 87 dB
-----------------------------------	-------------------------

**1.8. Δονήσεις**

Σταθμισμένη πραγματική τιμή της επιτάχυνσης	2,5 m/s <sup>2</sup>
---	----------------------

Η συγκεκριμένη τιμή εκπομπής δόνησης μετρήθηκε σύμφωνα με μια πρότυπη διαδικασία ελέγχου και μπορεί να χρησιμοποιηθεί προς σύγκριση με μια άλλη συσκευή. Η συγκεκριμένη τιμή εκπομπής δόνησης μπορεί να χρησιμοποιηθεί και ως εισαγωγική αξιολόγηση της έκθεσης.

**⚠️ ΠΡΟΣΟΧΗ**

**Προσοχή!** Η τιμή εκπομπής δόνησης ενδέχεται να διαφέρει από την ενδεικτική τιμή, κατά την πραγματική χρήση της συσκευής, αναλόγως του τρόπου χρήσης της συσκευής. Σε συνάρτηση με τις πραγματικές συνθήκες χρήσης (περιοδική λειτουργία) ενδέχεται να χρειάζεται η λήψη μέτρων ασφαλείας για την προστασία του χειριστή.

**2. Θέση σε λειτουργία**

**2.1. Ηλεκτρική σύνδεση**

**⚠️ ΠΡΟΕΙΔΟΠΟΙΗΣΗ**

**Προσέξτε την τάση του δικτύου!** Πριν συνδέσετε τη συσκευή, ελέγξτε αν η αναγραφόμενη στην πλακέτα χαρακτηριστικών τάση αντιστοιχεί στην τάση του δικτύου.

**2.2. Τοποθέτηση της μηχανής**

Στερεώστε τη μηχανή κοπής σωλήνων είτε πάνω σε πάγκο εργασίας ή κάτι παρόμοιο είτε πάνω σε βάση (σχ. 2) (κωδ. είδους 849315) με 4 βίδες M8. Οι σωλήνες μεγαλύτερου μήκους πρέπει να στηρίζονται οπωσδήποτε με REMS Herkules (σχ. 2) (κωδ. είδους 120100), ενδεχομένως και στις δύο πλευρές της μηχανής.

**2.3. Συναρμολόγηση (αντικατάσταση) του τροχού κοπής (2)**

- Βγάλτε το φιν από την πρίζα! Επιλέξτε τον κατάλληλο τροχό κοπής:
- **REMS τροχός κοπής Cu-INOX** για σωλήνες συστημάτων πρεσαριστής προσαρμογής από ανοξείδωτο χάλυβα, χαλκό, ανθρακοχάλυβα,
  - **REMS τροχός κοπής V** για πλαστικούς σωλήνες και σωλήνες σύνδεσης, πάχος τοιχώματος s ≤ 7 mm,
  - **REMS τροχός κοπής St** για χαλύβδινους σωλήνες, σωλήνες από χυτοσίδηρο χωρίς ραφή (SML). Μπορεί να χρησιμοποιηθεί από αρ. μηχανής 630000 και άνω,
  - **REMS τροχός κοπής Cu** ειδικά για σωλήνες συστημάτων πρεσαριστής προσαρμογής από χαλκό,
  - **REMS τροχός κοπής C-SF** για την κοπή σωλήνων από ανθρακοχάλυβα με ταυτόχρονη κατασκευή ίνας συγκόλλησης.

Ξεβιδώστε το εξάγωνο περικόχλιο της στερέωσης του τροχού κοπής (δεξιό-στροφο σπείρωμα) με το συνοδευτικό σωληνωτό κλειδί μεγέθους 27. Τοποθετήστε τον τροχό κοπής (2) (αντικαταστήστε) Προσέξτε ότι εμπλέκονται οι ασφαλιστικοί πείροι του άξονα μετάδοσης κίνησης στις οπές του τροχού κοπής. Συσφίξτε το εξάγωνο περικόχλιο.

**ΕΙΔΟΠΟΙΗΣΗ**

Σε περίπτωση ακατάλληλης τοποθέτησης του τροχού κοπής, αυτός φθίρειται και ο σωλήνας δεν κόβεται. **Χρησιμοποιείτε μόνο αυθεντικούς σωλήνες κοπής REMS!**



### 3. Λειτουργία

#### ⚠ ΠΡΟΣΟΧΗ

#### Κίνδυνος τραυματισμού!

Σε περίπτωση που περιστρέφεται κάποιος σωλήνας στους τροχίσκους, απομακρύνετε μαλλιά, ενδύματα και γάντια από τη βάση του σωλήνα. Ενδύματα που δεν εφάπτονται στο σώμα, κοσμήματα ή μακριά μαλλιά μπορούν να εμπλακούν ανάμεσα στον περιστρεφόμενο σωλήνα και τους τροχίσκους. Σε περίπτωση μακρινών τεμαχίων σωλήνων προσέχετε ώστε να μην κινδυνεύει κανείς από τον περιστρεφόμενο σωλήνα.

#### 3.1. Διαδικασία λειτουργίας

Μαρκάρετε το σημείο κοπής στο σωλήνα. Κινήστε για τόσο διάστημα το μηχανισμό μετάδοσης κίνησης του τροχού κοπής (1) περιστρέφοντας το μοχλό πρόωσης (6), ώστε να μπορεί να τοποθετηθεί ο σωλήνας (5) που πρόκειται να κοπεί στη βάση στήριξής του. Πρέπει να αφαιρείτε τα γρέζια από το εξωτερικό τμήμα (γρέζια από το πριόνισμα), ειδώς φθείρονται οι τροχίσκοι.

#### ⚠ ΠΡΟΣΟΧΗ

#### Στηρίξτε τους σωλήνες μεγαλύτερου μήκους (βλ. 3.2.) (Εικ. 2)!

Ενεργοποιήστε τον ποδοδικόπη (8) και κόψτε το σωλήνα περιστρέφοντας ελάχιστα το μοχλό πρόωσης (6).

#### ⚠ ΠΡΟΣΟΧΗ

**Αμέσως μετά το τέλος της κοπής, μπορεί να πέσουν τα κομμένα τμήματα των σωλήνων στο πάτωμα!**

#### 3.2. Στήριξη του υλικού

Οι σωλήνες μεγαλύτερου μήκους πρέπει να στηρίζονται με REMS Herkules (Κωδ. είδους 120100) (Εικ. 2).

#### 3.3. Λείανση

#### Εσωτερική λείανση

Με τη μηχανή REMS REG 28–108 γίνεται εσωτερική λείανση σωλήνων  $\varnothing$  28–108 mm,  $\varnothing$   $\frac{3}{4}$ –4". Η κίνηση της REMS REG 28–108 γίνεται μέσω τροχού κοπής (Εικ. 3).

#### ΕΙΔΟΠΟΙΗΣΗ

Η ακμή του τροχού κοπής πρέπει να εισάγεται στην εγκοπή της REMS REG 28–108.

Για τη μετάδοση κίνησης μπορούν να χρησιμοποιηθούν οι εξής τροχοί κοπής:

REMS τροχός κοπής Cu-INOX	845050
REMS τροχός κοπής Cu	845053

#### Εξωτερική/εσωτερική λείανση σωλήνων

Με τη μηχανή REMS REG 10–54 E γίνεται λείανση εσωτερικά και εξωτερικά σωλήνων  $\varnothing$  10–54 mm,  $\varnothing$   $\frac{1}{2}$ –2 $\frac{1}{8}$ ". Στην πίσω πλευρά του άξονα του τροχού κοπής υπάρχει μία υποδοχή bit. (Εικ. 4)

#### ΕΙΔΟΠΟΙΗΣΗ

Κατά την κοπή σωλήνων απομακρύνετε τη REMS REG 10–54 E. Η υποδοχή bit επιτρέπεται **μόνο** για τη REMS REG 10–54 E. Δεν επιτρέπονται άλλα εργαλεία για την υποδοχή bit.

### 4. Επισκευή

#### ⚠ ΠΡΟΕΙΔΟΠΟΙΗΣΗ

**Πριν τις εργασίες συντήρησης και επισκευής, βγάξτε το φως από την πρίζα!** Αυτές οι εργασίες πρέπει να εκτελούνται μόνο από εξειδικευμένο προσωπικό.

#### 4.1. Συντήρηση

#### ⚠ ΠΡΟΕΙΔΟΠΟΙΗΣΗ

#### Πριν τις εργασίες συντήρησης τραβήξτε το φως ρεύματος!

Διατηρήστε καθαρούς τους τροχίσκους της βάσης στήριξης του σωλήνα (3). Λιπάνετε ελαφρώς και σε περιοδικά διαστήματα την άτρακτο πρόωσης και τους μηχανισμούς οδήγησης της μετάδοσης κίνησης του τροχού κοπής (1). Ο μηχανισμός μετάδοσης κίνησης REMS Cento λειτουργεί με συνεχή πλήρωση γράσου και γι' αυτό δεν χρειάζεται λιπανση.

#### 4.2. Έλεγχος/Συντήρηση

Ο κινητήρας έχει ψήκτρες άνθρακα. Επειδή φθείρονται πρέπει να ελέγχονται ή να αντικαθίστανται περιστασιακά από εξουσιοδοτημένο συνεργείο της REMS. Βλέπε επίσης 5. Συμπεριφορά σε περίπτωση βλάβης.

### 5. Συμπεριφορά σε περίπτωση βλάβης

#### 5.1. Βλάβη: Διακόπεται η λειτουργία της συσκευής κοπής σωλήνων.

**Αιτία:**

- Πολύ μεγάλη πίεση πρόωσης.
- Στομωμένος τροχός κοπής.
- Φθαρμένες ψήκτρες άνθρακα.

#### 5.2. Βλάβη: Διακόπεται η λειτουργία της συσκευής κοπής σωλήνων.

**Αιτία:**

- Ο σωλήνας δεν έχει κυκλικό σχήμα ή δεν έχουν αφαιρεθεί τα γρέζια από το εξωτερικό του.
- Οι τροχίσκοι της βάσης στήριξης του σωλήνα είναι λερωμένοι.

#### 5.3. Βλάβη: Ο σωλήνας δεν κόβεται.

**Αιτία:**

- Ακατάλληλος τροχός κοπής.
- Ο σωλήνας δεν έχει κυκλικό σχήμα ή δεν έχουν αφαιρεθεί τα γρέζια από το εξωτερικό του.
- Βλάβη τροχού κοπής.

#### 5.4. Βλάβη: Η συσκευή κοπής σωλήνων δεν ξεκινάει.

**Αιτία:**

- Ο αγωγός σύνδεσης είναι ελαττωματικός.
- Η συσκευή είναι ελαττωματική.

### 6. Διάθεση

Η μηχανή REMS Cento δεν επιτρέπεται να απορριφθεί με τα κοινά οικιακά απορρίμματα μετά τη λήξη της διάρκειας ζωής της. Πρέπει να απορριφθεί κανονικά όπως απαιτεί η νομοθεσία.

### 7. Εγγύηση κατασκευαστή

Η χρονική διάρκεια της εγγύησης ανέρχεται στους 12 μήνες 2 μήνες μετά την παράδοση του νέου προϊόντος στον πρώτο χρήστη. Το χρονικό σημείο της παράδοσης πρέπει να αποδεικνύεται με την αποστολή των γνήσιων εγγράφων αγοράς, τα οποία πρέπει να περιλαμβάνουν την ημερομηνία αγοράς και την ονομασία προϊόντος. Όλα τα λειτουργικά σφάλματα που παρουσιάζονται κατά τη χρονική διάρκεια της εγγύησης, και αποδεδειγμένα οφείλονται σε κατασκευαστικά σφάλματα ή σε σφάλματα υλικού, αποκαθίστανται δωρεάν. Με την αποκατάσταση των σφαλμάτων δεν παρατείνεται ούτε ανανεώνεται η χρονική διάρκεια της εγγύησης του προϊόντος. Οι ζημιές, που οφείλονται σε φυσική φθορά, στον μη ενδεδειγμένο χειρισμό ή παραβίαση της ενδεδειγμένης χρήσης, σε μη προσοχή των προδιαγραφών λειτουργίας, σε ακατάλληλα υλικά λειτουργίας, σε υπερβολική καταπόνηση, σε χρήση εκτός του σκοπού προορισμού, σε επεμβάσεις παντός είδους ή σε άλλους λόγους, για τους οποίους η εταιρία REMS δεν ευθύνεται, αποκλείονται από την εγγύηση.

Οι παροχές της εγγύησης επιτρέπεται να παρέχονται μόνο από τα προς τούτο εξουσιοδοτημένα συμβεβλημένα συνεργεία εξυπηρέτησης πελατών της εταιρίας REMS. Οι διαμαρτυρίες αναγνωρίζονται μόνο, όταν το προϊόν παραδοθεί χωρίς προηγούμενη επέμβαση, συναρμολογημένο σ' ένα εξουσιοδοτημένο συμβεβλημένο συνεργείο εξυπηρέτησης πελατών της εταιρίας REMS. Τα αντικαθιστούμενα προϊόντα και εξαρτήματα περιέρχονται στην κυριότητα της εταιρίας REMS.

Τα έξοδα αποστολής στο συνεργείο και επιστροφής βαρύνουν το χρήστη του προϊόντος.

Τα νομικά δικαιώματα του χρήστη, ιδιαίτερα οι απαιτήσεις του λόγω ελαττωμάτων απέναντι στον έμπορο, δεν περιορίζονται από την παρούσα εγγύηση. Η παρούσα Εγγύηση Κατασκευαστή ισχύει μόνο για νέα προϊόντα, που αγοράζονται και χρησιμοποιούνται στην Ευρωπαϊκή Ένωση, στη Νορβηγία ή στην Ελβετία.

Η παρούσα εγγύηση διέπεται από το γερμανικό δίκαιο αποκλείοντας τη συμφωνία των Ηνωμένων Εθνών περί συμβάσεων για την διεθνή αγορά προϊόντων (CISG).

### 8. Κατάλογοι εξαρτημάτων

Βλ. για τους καταλόγους εξαρτημάτων [www.rems.de](http://www.rems.de) → Downloads → Parts lists.

## Orijinal kullanım kılavuzunun tercümesi

### Şek. 1-4

1 Kesici disk tahriği	6 İlerleme kolu
2 Kesici disk	8 Ayak pedali
3 Boru tutucu	9 REMS REG 28-108
4 Sehpa delikleri	10 REMS REG 10-54 E
5 Boru	

## Elektrikli aletler için geçerli genel güvenlik uyarıları

### ⚠ UYARI

**Güvenlik uyarıları ve kullanım talimatlarının tamamını okuyun.** Uyarılara ve kullanım talimatlarına uyulmaması elektrik çarpması, yangın ve/veya ağır yaralanmalara yol açabilir.

TÜM GÜVENLİK UYARILARINI VE TALİMATLARI İLERİSİ İÇİN SAKLAYIN.

### 1) Çalışma yerinde güvenlik

- Çalışma yerinizin temiz ve iyi aydınlatılmış olmasını sağlayın.** Düzensizlik ya da aydınlatılmayan çalışma yerleri kazalara yol açabilir.
- Elektrikli aletle içinde yanabilir sıvı, gaz veya tozların bulunduğu patlama tehlikesi olan ortamlarda çalışmayın.** Elektrikli aletler, toz veya buharları ateşleyebilen kıvılcımlar üretirler.
- Elektrikli aleti kullandığınız süre boyunca çocukları ve diğer kişileri uzak tutun.** Dikkatiniz dağıldığında alet üzerindeki kontrolünüzü kaybedebilirsiniz.

### 2) Elektrik güvenliği

- Elektrikli aletin bağlantı fişi prize uymalıdır. Fiş hiçbir şekilde değiştirilmemelidir. Adaptörlü fişleri topraklamalı elektrikli aletlerle birlikte kullanmayın.** Değiştirilmeyen fişler ve uygun prizler elektrik çarpması riskini azaltır.
- Boru, kalorifer, fırın veya buzdolabı gibi topraklanmış yüzeylerle bedensel temaslardan kaçınınız.** Bedeniniz topraklandığında elektrik çarpması riski artar.
- Elektrikli aletleri yağmur veya nemden uzak tutun.** Elektrikli aletin içine su girmesi elektrik çarpması riskini artırır.
- Elektrikli aleti taşımak, asmak veya fişi prizden çekmek gibi amaç dışı işlemler için aletin kablosunu kullanmayın. Kabloyu ısı, yağ, keskin kenarlar ve hareketli alet aksamlarından uzak tutun.** Hasarlı veya dolanmış kablolar elektrik çarpması riskini artırır.
- Elektrikli aletle açık alanda çalışacaksanız, dış alanlarda kullanım için de uygun olan uzatma kabloları kullanın.** Dış alanlarda kullanıma uygun bir uzatma kablosunun kullanılması elektrik çarpması riskini azaltır.
- Elektrikli aletin nemli bir ortamda kullanılmasının kaçınılmaz olduğu ya da kablounun kesilme ihtimali söz konusu olduğu hallerde, hatalı akım koruyucu şalteri kullanın.** Hatalı akım koruyucu şalterinin kullanılması elektrik çarpması riskini azaltır.

### 3) Kişilerin güvenliği

- Dikkatli olun, itinayla çalışın ve elektrikli aleti kullanarak işe başlarken sakın olun. Yorgun olduğunuz veya uyuşturucu, alkol veya ilaçların etkisi altında olduğunuz zamanlar elektrikli aletler kullanmayın.** Elektrikli aletin kullanımı esnasında bir anlık dikkatsizlik ciddi yaralanmalara yol açabilir.
- Kişisel koruyucu ekipmanınızı kullanın ve daima bir koruyucu gözlük takın.** Elektrikli aletin türü ve kullanımına göre takılacak toz maskesi, kaymaz iş ayakkabıları, kask veya kulaklık gibi kişisel koruyucu ekipman yaralanma riskini azaltır.
- Aletin istenmeden çalıştırılmasını önleyin. Elektrik kablosunu prize takarken ve/veya aküyü yerleştirirken, elektrikli aleti alırken veya taşırken elektrikli aletin kapalı olduğundan emin olun.** Elektrikli aleti taşırken parmağınızın şalter üzerinde olması veya aleti açık konumdayken elektriği bağlamanız kazalara yol açabilir.
- Elektrikli aleti çalıştırmadan önce ayar takımlarını veya anahtarları çıkarın.** Rotatif bir alet aksamında kalan takım veya anahtar yaralanmalara yol açabilir.
- Normal olmayan duruşlardan kaçınınız. Her zaman için yere sağlam basın ve dengenizi sağlayın.** Böylelikle elektrikli aleti beklenmedik durumlar karşısında daha iyi kontrol edebilirsiniz.
- Uygun kıyafetler giyiniz. Bol kıyafetler giyinmeyin veya takılar takmayın. Saçlarınızı, kıyafetinizi ve eldivenlerinizi hareketli parçalardan uzak tutun.** Bol kıyafetler, takılar veya uzun saçlar hareketli parçalara takılabilir.
- Toz emme veya toplama düzeneğinin takılması mümkün olduğu hallerde, bu düzeneğler takılmalı ve doğru şekilde kullanılmalıdır.** Toz emme düzeneğinin kullanılması, tozdan kaynaklanan tehlikeleri azaltabilir.

### 4) Elektrikli aletin kullanımı ve bakımı

- Aleti aşırı zorlanmalara maruz bırakmayın. Yapacağınız işe uygun olan elektrikli aleti kullanın.** Uygun elektrikli aletle belirtilen performans aralığında hem daha iyi, hem de daha güvenli çalışırsınız.
- Şalteri bozuk olan elektrikli aletleri kullanmayın.** Açılıp kapatılması artık mümkün olmayan bir elektrikli alet tehlikelidir ve onarılması gerekir.
- Aleti ayarlamadan, aksesuarlarını değiştirmeden veya aleti bir yere koymadan önce fişi prizden çekin ve/veya aküyü çıkarın.** Bu güvenlik önlemi sayesinde elektrikli aletin istenmeden çalışmasını önlemiş olursunuz.
- Kullanılmayan elektrikli aletleri çocukların ulaşamayacakları yerlerde muhafaza edin. Aleti tanımayan veya bu talimatları okumamış olan kişilerin aleti kullanmalarına izin vermeyin.** Elektrikli aletler, tecrübesiz kişiler tarafından kullanıldıklarında tehlikelidir.
- Elektrikli aletlerin bakımını itinayla yapın. Hareketli parçaların kusursuz çalıştırdıklarından ve sıkışmadıklarından, parçaların kırılmış veya elektrikli**

**aletin fonksiyonunu olumsuz etkileyecek şekilde hasarlı olmadıklarından emin olun ve bu hususları kontrol edin. Aleti kullanmadan önce hasarlı parçaların onarılmasını sağlayın.** Çoğu kazalar elektrikli aletlerin bakımlarının yetersiz yapılmasından kaynaklanmaktadır.

- Kesici aletleri keskin ve temiz tutun.** Bakımı itinayla yapılmış olan keskin kenarlı kesici aletler çalışma esnasında daha az sıkışır ve kullanımı daha kolaydır.
  - Elektrikli aleti, aksesuarları, takım ve aletleri vs. bu talimatlar doğrultusunda kullanın. Bu bağlamda çalışma şartlarını ve yapılacak işi de dikkate alın.** Elektrikli aletlerin öngörülen uygulamalardan farklı alanlarda kullanılmaları tehlikeli durumlara yol açabilir.
  - Kulparı kuru ve temiz tutun, ayrıca yağ ve gresten arındırın.** Kaygan kulpar elektrikli aletin beklenmedik durumlarda güvenli kullanımını ve kontrolünü engeller.
- 5) Servis
- Elektrikli aletinizi sadece orijinal yedek parçalar kullanılmak suretiyle sadece kalifiye uzman personele tamir ettirin.** Böylelikle elektrikli aletin güvenliği korunmuş olur.

## Özel güvenlik uyarıları

### ⚠ UYARI

- Boru kesme makinasını zorlamayın. Zarar görmüş kesici disklerle kullanmayın. İlerleme baskısını ölçülü uygulayın.
- Dikkat! Boru çalışma makaraları içerisinde dönerken, saç, elbise ve eldiveninizi tutucudan uzak tutun. Bol elbise, takı veya uzun saç üzerinde çalışmakta olduğunuz dönen boru ve onu çeviren makaralar tarafından yakalanıp çekilebilir.
- Dönmekte olan kesici diske dokunmayınız.
- Uzun boruları desteklemek için her iki tarafına REMS Herkules (Art.Nr. 120100) ile destekleyiniz, boru ve malzeme desteklerini boru kesme makinenizin boru desteğine (3) uygun bir şekilde ayarlayınız.
- Bağlantı kablosunun değiştirilmesi gerekiyorsa, güvenlik riskini önlemek amacıyla bu çalışmanın üretici veya temsilcisi tarafından yapılması gerekir.
- Toz, talaş ve iş parçasından kırılan parçalar nedeniyle oluşan blokajları giderin.

### Tasarım amacına uygun kullanım

REMS Cento boruları kesmeye, dış ve iç çapıklarını almaya yarar.

### ⚠ UYARI

Yukarıda belirtilenden farklı olan tüm kullanımlar, tasarım amacına aykırı ve dolayısıyla yasaktır.

### Sembollerin anlamı



Çalıştırmadan önce kullanım kılavuzunu okuyun



Çevreyi koruma kriterlerine uygun imha



Elektrikli alet koruma sınıfı I'ye tabidir



Elektrikli alet koruma sınıfı II'ye tabidir

## 1. Teknik bilgiler

### 1.1. Artikel numaraları

REMS Cento	845001
REMS Özel kesici disk Cu-INOX	845050
REMS Özel kesici disk V	845051
REMS Özel kesici disk St	845052
REMS Özel kesici disk Cu	845053
REMS Özel kesici disk C-SF (kaynak alanıyla C çelikleri için)	845055
Alt takım	849315
Çalışma makarası Inox (takım) paslanmaz çelikten	845110
Yıldız anahtar SW 27/17	849112
REMS Herkules 3 ayaklı malzeme destekleme tertibatı	120100
REMS Herkules Y Sıkıştırma tertibatlı malzeme destek tertibatı	120130
REMS Jumbo katlanabilir çalışma tezgahı	120200
REMS REG 10-54 E	113835
REMS REG 28-108	113840

### 1.2. Çalışma aralığı

Paslanmaz çelik borular, bakır borular, kompozit borular, pres fitting sistemlerinin C çelik boruları	Ø 22-108 mm
Plastik/Kompozit borular	Ø 25-110 mm
Çelik borular DIN EN 10255 (DIN 2440)	DN 20-100 mm, Ø ¾-4"
Döküm borular (SML)	DN 50-100 mm
Maks. et kalınlığı, çelik borular, bakır borular, döküm borular (SML), kesici diske göre	4,5 mm
Maks. et kalınlığı, kompozit borular	10 mm

### 1.3. Devir sayısı

Kesici disk devir sayısı boşta çalışmada	115 1/min
--	-----------

### 1.4. Elektrik bilgileri

230 V 1~; 50-60 Hz; 1200 W; 5,7 A veya 110 V 1~; 50-60 Hz; 1200 W; 11,4 A	
Emniyet (Şebeke) 10 A (B), durma işletmesi S3 20% (AB 2/10 min), koruma isoleli, kıvılcımsız.	

- 1.5. Ölçüleri**  
U×G×Y: 250×300×250 mm (10"×12"×14")
- 1.6. Ağırlık**  
REMS Cento – Ayak pedalı yapraksız 17,8 kg (39 lb)
- 1.7. Gürültü bilgileri**  
İş yerine göre emisyon değeri  $L_{pA} = 87$  dB
- 1.8. Vibrasyon**  
Kalkınmada ağırlıklı efektif değer 2,5 m/s<sup>2</sup>

Titresim deyeri normlu bir Deneme Usulüne göre belirlenmiş ve istenildiğinde baska bir alet'in deyerleri ile kıyaslanabilir. Titresim gücü performans azalmasının bir göstergesi olarak ta kullanılabilir.

#### ⚠ DİKKAT

Titresim deyeri kullanma anında sabit haline nazaran farklı olabilir, kullanma şekli ne bağlıdır. Gerçek kullanma şartlarına bakarak, kullanan kişiyi koruma maksatı ile, emniyet kuralları nin belirlenmesi gerekli olabilir.

## 2. Devreye alma

### 2.1. Elektrik bağlantısı

#### ⚠ UYARI

**Şebeke gerilimini dikkate alın!** Makina şebekeye bağlanmadan önce etiketi üzerinde belirtilmiş olan voltajın şebeke voltajına uygunluğunu kontrol edin.

### 2.2. Makinanın kurulması

Boru kesme makinesini çalışma tezgahına yada alt takıma 4 adet M8 civata ile sabitleyiniz. Uzun borular mutlaka REMS Hercules ile her iki tarafından makineye (Şekil 2) (Art.No. 120100) destekleyiniz.

### 2.3. Kesici disk (2) montajı (değiştirme)

Şebeke fişini çekin! Uygun kesici diski seçin:

- **REMS kesici disk Cu-INOX** paslanmaz çelik, bakır, C çelikten pres fitting sistemlerinin boruları için,
- **REMS kesici disk V** plastik ve kompozit borular için, et kalınlığı  $s \leq 7$  mm,
- **REMS kesici disk St** çelik borular için, döküm borular (SML), Makine No. 630000'den itibaren kullanılabilir,
- **REMS kesici disk Cu** özel olarak bakırdan pres fitting sistemlerinin boruları için,
- **REMS kesici disk C-SF** aynı zamanda kaynak alanı oluşturarak C çelikten boruları kesmeye yarar.

Kesici disk sabitlemesi altı kenarlı somunu (sağ diş) makinanın beraberinde gönderilmiş olan SW 27 yıldız anahtarla açın. Kesici diski (2) takın (değiştirin). Tahrik mili üzerindeki pimlerin kesici disk üzerin-de bulunan yuvalarına takıldığına dikkat edin. Altı kenarlı somunu iyice sıkın.

#### DUYURU

Doğru kullanım alanında kullanılmayan kesici disklerden dolayı, kesici disk zarar görür veya boru tam kesilemez. **Sadece orjinal REMS kesici disklerini kullanın!**

## 3. İşletme

#### ⚠ DİKKAT

##### Yaralanma tehlikesi!

Boru çalışma makaraları içerisinde dönerken, saç, elbise ve eldiveninizi tutucudan uzak tutun. Bol elbise, takı veya uzun saç üzerinde çalışmakta olduğunuz dönen boru ve onu çeviren makaralar tarafından yakalanıp çekilebilir. Uzun boru parçalarında dönen boru nedeniyle hiç kimselerin tehlikeye maruz kalmamasına dikkat edin.

### 3.1. Çalışma şekli

Boru üzerinde kesim yerini işaretleyin. Kesici disk tahriği (1) ileri itme kolunun (6) kesilecek olan boru (5) boru tutucusuna yerleştirilene kadar yukarı aynı zamanda aşağı hareket ettirin. Kesilecek borunun (testere kesiminden) dışındaki boru parçaları alınmalı, yoksa hareketli makaralar zarar görürler.

#### ⚠ DİKKAT

**Uzun boruları destekleyin (bakınız 3.2.) (Şekil 2)!**

Ayak pedalına (8) basın ve ilerleme kolunu (6) ölçülü şekilde çevirerek kesin.

#### ⚠ DİKKAT

**Kesilmiş olan boru parçaları kesim tamamlandığında hemen yere düşebilir!**

### 3.2. Malzemenin desteklenmesi

Uzun borularda mutlaka REMS Herkules (Art.-Nr. 120100) kullanılmalı, gerektiği takdirde destekleme makinanın her iki tarafından yapılmalı (Şekil 2).

### 3.3. Çapak alma

#### Borunun içten çapağını alma

REMS REG 28–108 ile çapları  $\varnothing 28-108$  mm,  $\varnothing \frac{3}{4}-4$ " arası boruların içten çapakları alınabilir. REMS REG 28–108 makinesi kesici diskle tahrik edilir (Şekil 3).

#### DUYURU

Kesici diskin keskin kenarlarının REMS REG 28–108 makinesinin oluğuna girmesine dikkat edin.

Tahrik için aşağıda belirtilen kesici diskler kullanılabilir:

REMS kesici disk Cu-INOX	845050
REMS kesici disk Cu	845053

#### Borunun dıştan/içten çapağını alma

REMS REG 10–54 E ile çapları  $\varnothing 10-54$  mm,  $\varnothing \frac{1}{2}-2\frac{1}{8}$ " arası boruların içten ve dıştan çapakları alınabilir. Kesici disk milinin arka tarafında bits ucu yuvası bulunmaktadır (Şekil 4).

#### DUYURU

Boruları keserken REMS REG 10–54 E makinesini çıkarın. Bits ucu yuvası **sadece** REMS REG 10–54 E için onaylıdır. Bits ucu yuvası için başka aletler onaylı değildir.

## 4. Bakım

#### ⚠ UYARI

**Çalışır duruma getirme ve onarım çalışmalarından önce elektrik fişini çıkarın!** Bu çalışmalar sadece kalifiye uzman personel tarafından yapılmalıdır.

### 4.1. Periyodik bakım

#### ⚠ UYARI

**Periyodik bakım çalışmalarından önce elektrik fişini çıkarın!**

Boru tutucusunun hareketli makaralarını(3) temiz tutun. İlerleme mili ve kesici disk tahriğinin kılavuzu (1) zaman zaman hafif yağlanmalı. REMS Cento şanzamanı içerisinde sürekliliği olan gres bulunmaktadır ve bu sebepten yağlanması gerekmez.

### 4.2. İnceleme/Koruma

Motor kömür. Bunlar aşındıklarından zaman zaman yetkili REMS servisleri veya REMS merkez servisi tarafından kontrol edilmeli ve gerektiğinde değiştirilmelidir. Madde 5 bakınız. Arıza durumunda yapılması gerekenler.

## 5. Arıza durumunda yapılması gereken

### 5.1. Arıza: Boru kesme makinası kesim esnasında duruyor.

- Sebebi:**
- İlerleme baskısı fazla.
  - Körelmiş kesici disk.
  - Kömürlerin bitmiş olması.

### 5.2. Arıza: Kesim esnasında borunun durması.

- Sebebi:**
- Boru dairesel değil veya dışında çapak var.
  - Boru tutucusunun hareketli makaralarında pislenme.

### 5.3. Arıza: Boru tam kesilmiyor.

- Sebebi:**
- Uygun olmayan kesici disk
  - Boru tam dairesel değil veya dış çapağı alınmamış
  - Kesici disk arızalı.

### 5.4. Arıza: Makina devreye girmiyor.

- Sebebi:**
- Bağlantı kablosu arızalı
  - Makina arızalı.

## 6. İmha

REMS Cento, kullanım ömrü sona erdiğinde normal ev atığı olarak imha edilmemelidir. Makinenin yasal hükümler doğrultusunda usulüne uygun imha edilmesi gerekir.

## 7. Üretici Garantisi

Garanti süresi, yeni ürünün ilk kullanıcıya teslim edilmesinden itibaren 12 aydır. Teslim tarihi, satın alma tarihini ve ürün tanımını içermesi zorunlu olan orijinal satış belgesi gönderilmek suretiyle kanıtlanmalıdır. Garanti süresi zarfında beliren ve kanıtlandığı üzere imalat veya malzeme kusurundan kaynaklanan tüm fonksiyon hataları ücretsiz giderilir. Hatanın giderilmesiyle ürünün garanti süresi uzamaz ve yenilenmez. Doğal aşınma, tasarım amacına uygun olmayan veya yanlış kullanım, işletme talimatlarına uyulmaması, uygun olmayan işletim maddeleri, aşırı zorlanma, tasarım amacına aykırı kullanım, kullanıcının veya bir başkasının müdahaleleri veya başka sebepler nedeniyle meydana gelen ve REMS şirketinin sorumluluğu dahilinde olmayan hasarlar garanti kapsamı dışındadır.

Garanti kapsamındaki işlemler, sadece yetkili bir REMS müşteri hizmetleri servis departmanı tarafından yapılabilir. Kusurlar ancak ürünün önceden müdahale edilmiş ve parçalara ayrılmış durumda REMS müşteri hizmetleri servis departmanına teslim edilmesi halinde kabul edilir. Yenisiyle değiştirilen ürün ve parçalar REMS şirketinin mülkiyetine geçer.

Gönderme ve iade için nakliye bedelleri kullanıcıya aittir.

Kullanıcının yasal hakları, özellikle ayıp/kusur nedeniyle satıcıya karşı ileri sürdüğü talepleri, bu garantiyle kısıtlanmaz. İşbu üretici garantisini, sadece Avrupa Birliği, Norveç veya İsviçre'de satın alınan ve oralarda kullanılan yeni ürünler için geçerlidir.

Bu garanti için, Uluslararası Satım Sözleşmelerine İlişkin Birleşmiş Milletler Antlaşması (CISG) hükümleri hariç kılınmak suretiyle, Alman yasaları geçerlidir.

## 8. Parça listeleri

Parça listeleri için bkz. [www.rems.de](http://www.rems.de) → Downloads → Parça listeleri.



## Превод на оригиналното ръководство за експлоатация

### Фиг. 1–4

1 Задвижваща предавка	6 Лост за затягане
2 Режещо колело	8 Педал
3 Поставка за тръби	9 REMS REG 28–108
4 Отвори за закрепване	10 REMS REG 10–54 E
5 Тръба	

## Общи указания за безопасност на електрически инструменти

### ⚠ ПРЕДУПРЕЖДЕНИЕ

Прочетете всички предупреждения за безопасност и инструкции за употреба. Неспазването на предупрежденията и инструкциите за употреба може да доведе до електрически удар, пожар и/или тежки наранявания.

ЗАПАЗЕТЕ ВСИЧКИ УКАЗАНИЯ ЗА БЕЗОПАСНОСТ И ИНСТРУКЦИИ.

#### 1) Безопасност на работното място

- Поддържайте работното си място чисто и добре осветено. Безпорядъкът или неосветените работни зони могат да доведат до злополуки.
- Не работете с електрическия инструмент във взривоопасна среда, в която се намират горими течности, газове или прахове. Електрическите инструменти образуват искри, които могат да запалят праховете или парите.
- Дръжте деца и други лица надалеч от електрическия инструмент по време на неговата експлоатация. При отвлечане на вниманието можете да загубите контрола върху уреда.

#### 2) Електрическа безопасност

- Съединителният щепсел на електрическия инструмент трябва да пасва в електрическия контакт. Щепселът не трябва да се променя по никакъв начин. Не използвайте адаптерни щепсели заедно с предпазно заземните електрически инструменти. Непроменените щепсели и подходящите контакти намаляват риска от електрически удар.
- Избягвайте телесен контакт със заземени повърхности, като тръби, парно, печки и хладилници. Налице е повишена опасност от електрически удар, когато вашето тяло е заземено.
- Предпазвайте електрическите инструменти от дъжд и влага. Проникването на вода в електрическия инструмент повишава риска от електрически удар.
- Не използвайте кабели, за да носите електрическия инструмент, да го окачвате или за да изтеглете щепсела от контакта. Дръжте кабела настрана от топлина, масло, остри ръбове или движещи се части на уреда. Повредени или омотани кабели повишават опасността от електрически удар.
- Когато работите на открито с електрически инструмент, използвайте само удължителни кабели, които са годни за използване навън. Използването на кабели, годни за употреба на открито, намаляват риска от електрически удар.
- Ако не може да се избегне употребата на електрическия инструмент във влажна среда или ако е налице опасност за отрязване на кабела, използвайте автоматически прекъсвач. Използването на автоматически прекъсвач намалява риска от електрически удар.

#### 3) Безопасност на лица

- Бъдете внимателни, внимавайте, какво вършите и работете разумно с електрическия инструмент. Не използвайте електрически инструмент, когато сте уморени или се намирате под влиянието на наркотици, алкохол или лекарства. Момент на невнимание при употреба на електрическия инструмент може да доведе до сериозни наранявания.
- Носете лично защитно оборудване и винаги защитни очила. Носенето на лично защитно оборудване като прахова маска, нехлъзгащи се защитни обувки, защитна каска или антифон, в зависимост от вида на експлоатация на електрическия инструмент, намалява риска от наранявания.
- Избягвайте неволното пускане. Уверете се, че електрическият инструмент е изключен, преди да го включите в електрическата мрежа и/или поставите акумулаторната батерия, преди да вземете или носите. Ако при носенето на електрическия инструмент пръстът Ви се намира на прекъсвача или включите уреда в мрежата, когато той е включен, това може да доведе до злополуки.
- Отстранете настройващите инструменти или отвертките, преди да включите електрическия инструмент. Инструментът или ключът, намиращ се във въртяща се част, може да доведе до наранявания.
- Избягвайте необикновена стойка на тялото. Заемете стабилна и сигурна стойка и поддържайте винаги равновесие. Така сте в състояние да контролирате по-добре електрическия инструмент при настъпване на непредвидени ситуации.
- Носете подходящо облекло. Не носете широко облекло или бижута. Дръжте косите, облеклото и ръкавиците надалеч от въртящите се части. Свободното облекло, бижутата или дългите коси могат да бъдат захванати от движещите се части.
- Ако се наложи да се монтират прахозасмукващи и прахоулавящи устройства, те трябва да се включват и използват правилно. Използването на прахозасмукващо устройство може да намали опасностите, произтичащи от наличието на прах.

#### 4) Използване и боравене с електрически инструмент

- Не претоварвайте уреда. Използвайте за Вашата работа определения за целта електрически инструмент. С подходящия електрически инструмент Вие ще работите по-добре, по-сигурно и по-безопасно в посочения мощностен обхват.
- Не използвайте електрически инструмент, чийто прекъсвач е дефектен. Електрическият инструмент, който не може да се включва и изключва, е опасен и трябва да се ремонтира.
- Изключете щепсела от контакта и/или отстранете акумулаторната батерия, преди да правите настройки по уреда, да смените аксесоарни части или да оставите уреда. Тази мярка предотвратява неволното пускане на електрическия инструмент.
- Съхранявайте надалеч от малки деца електрическите инструменти, които не използвате в момента. Не оставяйте уредът да бъде използван от лица, които не са запознати с него или не са прочели тази инструкция. Електрическите инструменти са опасни, когато се използват от неопитни лица.
- Поддържайте старателно електрическите инструменти. Контролирайте дали функционират безупречно движещите се части, дали има счупени или повредени части, които нарушават функцията на електрическия инструмент. Предайте на ремонт повредените части, преди да използвате уреда. Голяма част от злополуките са причинени от лошо поддържани електрически инструменти.
- Поддържайте режещите инструменти добре наострени и чисти. Добре поддържаните режещи инструменти с остри ръбове не блокират бързо и могат лесно да бъдат направлявани.
- Използвайте електрическия инструмент, аксесоарите, експлоатационните инструменти в съответствие с инструкциите. Обърнете внимание на работните условия и на извършващата се дейност. Използването на електрическите инструменти за различно от предвиденото приложение може да доведе до опасни ситуации.
- Поддържайте дръжките в сухо и чисто състояние, без масло и грес. Плъзгащите се дръжки възпрепятстват сигурното и безопасно боравене и владееене на електрическия инструмент при неочаквани ситуации.

#### 5) Сервизно обслужване

- Електрическият инструмент може да се ремонтира само от квалифициран персонал и само с оригинални резервни части. По този начин се гарантира безопасността на електрическия инструмент.

## Специални указания за безопасност

### ⚠ ПРЕДУПРЕЖДЕНИЕ

- Не претоварвайте машината за рязане на тръби. Не използвайте увредени режещи дискове. Притягайте поставката за тръби умерено.
- Внимание! Когато тръбата се върти в поставката за тръби дръжте облекло, ръкавици или коса далеко от тръбата. Широко облекло, бижута или дълги коси могат да попаднат между въртящата се тръба и придаващите движение валове.
- Не хващайте въртящ се режещ диск.
- За упора на дълги тръби използвайте от двете страни поставката за материал REMS Herkules (Арт.-№ 120100) и изравнете височината на тръбата и поставката (3) с отрезната машина.
- Ако е необходимо да се замени подвключваната мощност, то това трябва да се извърши от производителя или негов представител, за да се избягнат опасностите за безопасността.
- Да се отстранят блокирания поради прах, стружки, стърготини или части от детайла.

#### Употреба по предназначение

REMS Cento за рязане и почистване на вътрешни и външни осеянци на тръби.

### ⚠ ПРЕДУПРЕЖДЕНИЕ

Всяка друга употреба, различна от посочената по-горе, не отговаря на предназначението и не е разрешена.

#### Обяснение на символите



Преди използване трябва да се прочете ръководството за експлоатация



Екологично рециклирано



Електрическият инструмент отговаря на защитен клас I



Електрическият инструмент отговаря на защитен клас II

## 1. Технически данни

### 1.1. Артикулен номер

REMS Cento	845001
REMS Специален режещ диск Cu-INOX	845050
REMS Специален режещ диск V	845051
REMS Специален режещ диск St	845052
REMS Специален режещ диск Cu	845053
REMS Специален режещ диск C-SF	
(за стоманена тръба C със заварен ръб)	845055

Поставка	849315
Валове INOX (комплект) от неръждаема стомана	845110
Ключ SW 27/17	849112
REMS Herkules Поставка за материал с 3 крака	120100
REMS Herkules Y Поставка за материал с менгема за затягане към маса	120130
REMS Jumbo Сгъваема работна маса	120200
REMS REG 10–54 E	113835
REMS REG 28–108	113840

## 1.2. Работен обхват

Неръждаеми стоманени тръби, медни тръби, многослойни тръби,	
С-стоманени тръби от системата за пресови фитинги	Ø 22–108 mm
Пластмасови / многослойни тръби	Ø 25–110 mm
Стоманени тръби DIN EN 10255 (DIN 2440)	DN 20–100 mm, Ø ¾–4"
Чугунени тръби (SML)	DN 50–100 mm
Макс. дебелина на стената за стоманени, медни, чугунени тръби (SML) в зависимост от режещото колело	4,5 mm
Макс. дебелина на стените за многослойни тръби	10 mm

## 1.3. Обороти

Обороти на режещ диск ненатоварен	115 1/мин.
-----------------------------------	------------

## 1.4. Електрически параметри

230 V 1~; 50–60 Hz; 1200 W; 5,7 A или  
110 V 1~; 50–60 Hz; 1200 W; 11,4 A  
стопяем предпазител (на електрическата мрежа) 10 A (B), работа с прекъсване S3 20% (AB 2/10 мин.), напълно изолирана, защитена от смущения.

## 1.5. Размери

Дължина x Ширина x Височина: 250 x 300 x 250 mm (10"x12"x14")

## 1.6. Тегло

REMS Cento без педал	17,8 кг (39 lb)
----------------------	-----------------

## 1.7. Информация за шум

Емисии шум на работното място	L <sub>ра</sub> = 87 dB
-------------------------------	-------------------------

## 1.8. Вибрации

Измерени ефективни стойности на ускорение	2,5 m/c <sup>2</sup>
---	----------------------

Указаната стойност на вибрациите е измерена посредством метод според нормите и може да се използва за сравнение с друг инструмент. Зададената стойност на вибрациите може да се използва за основна оценка на неравномерността.

### ⚠ ВНИМАНИЕ

Стойностите на вибрации на уреда могат да се различават при фактическото използване на уреда от зададените, в зависимост от начина по който се използва уреда: В зависимост от действителните условия на използване (прекъснат режим) може да се изискват средства за защита на работещите.

## 2. Пристъпване към работа

### 2.1. Електрическо свързване

#### ⚠ ПРЕДУПРЕЖДЕНИЕ

Вземете под внимание напрежението! Преди включване на уреда проверете дали напрежението отговаря на указаното на табелата на машината.

### 2.2. Монтиране (Закрепване) на машината

Монтирайте отрезната машина на работна маса или на поставка (фиг. 2) (Арт.-№ 849315) с 4 болта М 8. При по-дълги тръби задължително използвайте упората REMS Herkules (фиг. 2) (Арт.-№ 120100), а по възможност от двете страни на машината.

### 2.3. Монтаж (сманя) на режещ диск (2)

Извадете щепсела от контакта! Изберете подходящ режещ диск:

- **REMS режещ диск Cu-INOX** за тръби от системата за пресови фитинги от неръждаема стомана, С-стомана, мед,
- **REMS режещ диск V** за пластмасови и многослойни тръби, дебелина на стената  $s \leq 7$  mm,
- **REMS режещ диск St** за стоманени тръби, чугунени тръби (SML), може да се използва от машинен № 630000,
- **REMS режещ диск Cu** специално за тръби от системата за пресови фитинги от мед,
- **REMS режещ диск C-SF** за рязане на С стоманена тръба с едновременна изработка на заварен ръб.

Развийте гайката за закрепване (дясна резба) на режещия диск с ключ SW 27. Поставете (сменете) режещия диск (2). Внимавайте щифтовете на задвижващия вал да попаднат в отворите на режещия диск. Затегнете силно гайката.

#### УКАЗАНИЕ

При неправилна употреба на режещия диск същият ще бъде увреден или тръбата няма да бъде срязана! **Използвайте само оригинални REMS режещи дискове!**

## 3. Работа

### ⚠ ВНИМАНИЕ

#### Опасност от контузии!

Дръжте коси, облекло, и ръкавици далеко от поставката за тръби, в случай че там се върти тръба! Широко облекло, бижута или дълги коси могат да попаднат между въртящата се тръба и придаващите движение валове. При тръби с по-голяма дължина трябва да се внимава въртящата се тръба да не представлява опасност за намиращите се в близост хора.

### 3.1. Работен процес

Маркирайте мястото на рязане на тръбата. Настройте задвижващата предавка (1) чрез въртене на лоста (6), така че тръбата за разрязване да може да бъде поставена в поставката за тръби. Външни увреждания по тръбата трябва да се отстраняват, в противен случай ще бъдат увредени задвижващите валове.

### ⚠ ВНИМАНИЕ

**Дълги тръби трябва да се поставят на постака (виж 3.2.) (фиг. 2)!**

Натиснете педала (8) и разрежете тръбата чрез умерено подаване на лоста (6).

### ⚠ ВНИМАНИЕ

**Отрязаните парчета тръби могат веднага след приключване на процеса на рязане да паднат на земята!**

### 3.2. Поставяне на материала

Дълги тръби трябва задължително, в случай на възможност двустранно да бъдат поставени на REMS Herkules (Арт.-№ 120100) (фиг. 2).

### 3.3. Премахване на осеънци

#### Премахване на вътрешни осеънци

С REMS REG 28–108 могат да се премахнат вътрешните осеънци на тръби с Ø 28–108 mm, Ø ¾–4". Задвижването на REMS REG 28–108 се извършва от режещото колело (фиг. 3).

#### УКАЗАНИЕ

Обърнете внимание на това острието на режещото колело да се вбива в жлеба на REMS REG 28–108.

Следните режещи колела могат да се използват за задвижване:

REMS режещ диск Cu-INOX	845050
REMS режещ диск Cu	845053

#### Премахване на вътрешни и външни осеънци

С REMS REG 10–54 E могат да се премахват вътрешни и външни осеънци на тръби Ø 10–54 mm, Ø ½–2½". На обратната страна на вала се намира приспособление за закрепване на болта (Фиг. 4)

#### УКАЗАНИЕ

Отстранете REMS REG 10–54 E при рязане на тръби. Приспособлението за закрепване на болтове е разрешено **само** за REMS REG 10–54 E. Не са разрешени други инструменти за закрепване на болтове.

## 4. Поддържане в изправно състояние

### ⚠ ПРЕДУПРЕЖДЕНИЕ

Преди ремонт и поддръжка трябва да се изключи щепсела! Тези работи могат да се извършват само от квалифициран персонал.

### 4.1. Техническо обслужване

#### ⚠ ПРЕДУПРЕЖДЕНИЕ

**Изключете щепсела преди извършване на техническото обслужване!**

Дръжте чисти задвижващите валове на поставката за тръби (3). Смазвайте леко периодично шпиндела и водачите на задвижващата предавка (1). Предавателната кутия на REMS Cento е с постоянна смазка и по тази причина не трябва да се смазва.

### 4.2. Инспектиране / поддръжка

Моторът има четки. Същите се износват и трябва от време на време да бъдат проверявани или подменяни в оторизиран REMS сервиз. Вижте също раздел 5. Действия при повреди.

## 5. Действия при повреди

### 5.1. Повреда: По време на рязане машината спира.

- Причина:
- Много голям натиск при подаване.
  - Затъпен режещ диск.
  - Износени четки.

### 5.2. Повреда: По време на рязане тръбата спира да се върти.

- Причина:
- Тръбата не е кръгла или не е почистена от остатъци външно.
  - Задвижващите валове на поставката за тръби са замърсени.

### 5.3. Повреда: Тръбата не отрязана.

- Причина:
- Неподходящ режещ диск.
  - Тръбата не е кръгла или не е почистена от остатъци външно.
  - Увреден режещ диск.

5.4. Повреда: Машината не работи.

- Причина: ● Дефектен кабел.  
● Дефект в уреда.

## 6. Рециклиране

REMS Cento не трябва да се изхвърля с битовите отпадъци в края на експлоатационния си срок. Машината трябва да се рециклира в съответствие със законовите разпоредби.

## 7. Гаранционни условия

Гаранционният срок е 12 месеца след предаване на новия продукт на първоначалния потребител. Времето за предаване трябва да се удостовери чрез изпращане на оригиналните документи за покупката, които съдържат данни относно датата на покупката и обозначението на продукта. Всички настъпили по време на гаранционния срок функционални дефекти, които доказуемо се дължат на грешки в изработването или материала, се отстраняват безплатно. Гаранционният срок на продукта не се удължава или подновява поради отстраняване на дефекта. Щетите, които се дължат на естествено износване, неправилно боравене или злоупотреба, несъблюдаване на експлоатационните инструкции, неподходящи производствени материали, прекомерно натоварване, неотговарящо на целта използване, собствена или чужда намеса или други причини, които не се вменяват в отговорността на фирма REMS, са изключени от гаранцията.

Гаранционните услуги могат да се извършват само от оторизиран сервиз на фирма REMS. Рекламациите се признават само, когато продуктът се предаде в неразглобено състояние без предварителна намеса в оторизиран сервиз на фирма REMS. Заменените продукти и части стават собственост на фирма REMS.

Разноските за пратката при постъпване и изпращане са за сметка на потребителя.

Законните права на потребителя, особено неговите права при недостатъци спрямо продавача, не се ограничават с тази гаранция. Тази гаранция на производителя важи само за нови продукти, които са закупени или се използват в Европейския съюз, Норвегия или в Швейцария.

За тази гаранция важи немско право като се изключи конвенцията на Обединените нации за договорите за международна продажба на стоки (CISG).

## 8. Списък на частите

Списък на частите виж [www.rems.de](http://www.rems.de) → Downloads → Parts lists.

## Originalios naudojimo instrukcijos vertimas

1–4 pav.

1 Pjaustymo pavara	6 Prispaudimo svirtis
2 Pjaustymo ratelis	8 Koja valdomas jungtukas
3 Vamzdžio įdėjimo vieta	9 REMS REG 28–108
4 Skylės stovui pritvirtinti	10 REMS REG 10–54 E
5 Vamzdis	

## Bendrieji saugos nurodymai darbui su elektriniais įrankiais

### ⚠ ĮSPĖJIMAS

**Perskaitykite visus saugos įspėjimus ir naudojimo instrukcijas.** Įspėjimų arba naudojimo instrukcijos nesilaikymas galima būti elektros smūgio, gaisro arba sunkių sužeidimų priežastis.

VISUS SAUGOS NURODYMUS IR PERSPĖJIMUS SAUGOKITE ATEIČIAI.

#### 1) Sauga darbo vietoje

- Darbo zona turi būti švari ir gerai apšviesta.** Netvarka arba neapšviesta darbo zona gali būti nelaimingų atsitikimų priežastis.
- Nedirbkite su elektriniu įrankiu sprogoje aplinkoje, kurioje yra degiųjų skysčių, dujų arba dulkių.** Elektriniai įrankiai kibirkščiuoja, ir kibirkštys gali uždegti dulkes arba garus.
- Dirbdami su įrankiu neleiskite šalia būti vaikams ir kitiems asmenims.** Nukreipę į juos dėmesį, galite nesuvaldyti įrankio.

#### 2) Elektrosauga

- Elektrinio įrankio maitinimo kabelio šakutė turi atitikti šakutės lizdą.** Jokiū būdu negalima keisti šakutės. Nenaudokite šakutės adapterių su žemintais elektriniais įrankiais. Originalios šakutės ir tinkami šakučių lizdai sumažina elektros smūgio pavojų.
- Venkite kūno sąlyčio su žemintais paviršiais, pvz., vamzdžių, šildytuvų, viryklių ir šaldytuvų.** Jei Jūsų kūnas yra žemintas, padidėja elektros smūgio pavojus.
- Saugokite elektrinį įrankį nuo lietaus ir drėgmės.** Jei į elektrinį įrankį patenka vandens, padidėja elektros smūgio pavojus.
- Nenaudokite kabelio ne pagal paskirtį, t. y. elektrinio įrankio neneškite paėmę už kabelio, nekabinkite už kabelio arba nenaudokite kabelio šakutei iš šakutės lizdo ištraukti. Kabelį saugokite nuo karščio, alyvos, aštrių briaunų arba judančių prietaiso dalių.** Pažeisti arba susipynę kabeliai didina elektros smūgio pavojų.
- Jei su elektriniu įrankiu dirbate lauke, naudokite ir lauko darbams skirtus ilginamuosius kabelius.** Naudojant lauko darbams skirtą ilginamąjį kabelį, sumažėja elektros smūgio pavojus.
- Jei su elektriniu įrankiu neišvengiamai reikia dirbti drėgnoje aplinkoje arba yra tikimybė perpjauti kabelį, naudokite nuotėkio srovės išjungiklį.** Naudojant nuotėkio srovės išjungiklį, sumažėja elektros smūgio pavojus.

#### 3) Asmenų sauga

- Būkite atidūs, sutelkite dėmesį į tai, ką Jūs darote, dirbdami su elektriniu įrankiu vadovaukitės sveiku protu. Nedirbkite su elektriniu įrankiu, jei esate pavargę arba apsvaigę nuo narkotikų, alkoholio arba medikamentų.** Dėl akimirksnio neatidumo dirbant su elektriniu įrankiu galima sunkiai susižeisti.
- Naudokite asmenines apsaugos priemones ir neišimkite apsauginius akinius.** Naudojant asmenines apsaugos priemones, pvz., respiratorių, apsauginius batus neslidžiais padais, apsauginį šalną arba klausos apsaugos priemones, kurių naudojimas priklauso nuo elektrinio įrankio rūšies ir naudojimo, sumažėja pavojus susižeisti.
- Venkite atsitiktinai įjungti. Prieš prijungdami elektrinį įrankį prie elektros tinklo ir/arba akumuliatoriaus, prieš pakeldami arba nešdami įsitikinkite, kad jis yra išjungtas.** Jeigu nešdami elektrinį įrankį pirštą laikysite ant jungiklio arba įjungtą prietaisą prijungsite prie elektros tinklo, gali įvykti nelaimingas atsitikimas.
- Prieš įjungdami elektrinį įrankį pašalinkite reguliavimo įrankius arba veržliarakčius.** Dėl besisukančioje įrankio dalyje esančio įrankio arba rakto galima susižaloti.
- Venkite neįprastos kūno padėties. Stenkitės stovėti tvirtai ir visada išlaikykite pusiausvyrą.** Tvirtai stovėdami ir gerai išlaikydami pusiausvyrą galėsite geriau kontroliuoti elektrinį įrankį netikėtose situacijose.
- Dėvėkite tinkamus drabužius. Nedėvėkite plačių drabužių arba papuošalų. Plaukus, drabužius ir pirštines saugokite nuo judamųjų detalių.** Laisvus drabužius, papuošalus arba ilgus plaukus gali įtraukti judamosios dalys.
- Jei yra galimybė prijungti dulkių nusiurbimo arba surinkimo įrangą, ją reikia prijungti ir tinkamai naudoti.** Naudojant dulkių nusiurbimo įrangą galima sumažinti kenksmingą dulkių poveikį.

#### 4) Elektrinio įrankio naudojimas ir priežiūra

- Neperkraukite elektrinio įrankio. Naudokite Jūsų darbui tinkamą elektrinį įrankį.** Su tinkamu elektriniu įrankiu Jūs dirbsite geriau ir saugiau, jei neviršysite nurodyto galingumo.
- Nenaudokite elektrinio įrankio su sugedusiu jungikliu.** Elektrinis įrankis, kurio nebegalima įjungti arba išjungti, yra pavojingas, ir jį reikia remontuoti.
- Prieš atlikdami prietaiso nustatymus arba keisdami priedų dalis, ištraukite šakutę iš šakutės lizdo ir/arba išimkite akumuliatorių.** Ši atsargumo priemonė apsaugos nuo atsitiktinio elektrinio įrankio įsijungimo.
- Nenaudojamus elektrinius įrankius saugokite vaikams neprieinamoje vietoje.**



Neliskite naudoti prietaiso asmenims, kurie nemoka juo naudotis arba neskaitytė instrukcijos. Elektriniai įrankiai yra pavojingi, kai juos naudoja nepatyrę asmenys.

- e) **Rūpestingai prižiūrėkite elektrinius įrankius. Patikrinkite, ar judamosios dalys veikia nepriklaįstingai ir nestringa, ar nėra sulūžusių arba pažeistų dalių, kurios trikdytų elektrinio įrankio veikimą. Prieš naudodami prietaisą leiskite sutaisyti pažeistas dalis.** Daugelio nelaimingų atsitikimų priežastis yra blogai prižiūrimi elektriniai įrankiai.
- f) **Pjovimo įrankius laikykite aštrius ir švarius.** Rūpestingai prižiūrėti pjovimo įrankiai su aštriomis pjaunamosiomis briaunomis mažiau stringa, ir juos yra lengviau valdyti.
- g) **Elektrinį įrankį, priedus, darbo įrankius ir t. t. naudokite kaip nurodyta instrukcijoje.** Atsižvelkite į darbo sąlygas ir atliekamą darbą. Elektrinius įrankius naudojant ne pagal paskirtį, gali susidaryti pavojingos situacijos.
- h) **Rankenos turi būti sausas, švarios ir neišteptos alyva ir tepalu.** Esant slidžioms rankenoms, sudėtinga saugiai valdyti ir kontroliuoti elektrinį įrankį netikėtose situacijose.

## 5) Techninė priežiūra

- a) **Elektrinį įrankį leiskite remontuoti tik kvalifikuotiems specialistams, naudojant tik originalias atsargines dalis.** Taip galima garantuoti, jog elektrinis įrankis bus saugus naudoti.

## Specialūs saugos nurodymai

### ⚠️ ĮSPĖJIMAS

- Neperkrauti vamzdžių pjovimo mašinos. Nenaudoti pažeistų pjovimo ratelių. Nenaudoti per daug jėgos veržiant vamzdį.
- Dėmesio! Plaukus, rūbus ir pirštines laikykite kuo toliau nuo vamzdžio įdėjimo vietos, kai vamzdis sukasi ant ritinių. Laisvi rūbai, papuošalai ar ilgi plaukai gali būti įtraukti tarp besisukančio vamzdžio ir ritinių.
- Neliesti besisukančio pjovimo ratelio.
- Ilgesniems vamzdžiams atremti, jei reikia iš abiejų pusių, naudokite atramines kojas REMS Herkules (Art. Nr. 120100). Montuodami atramines kojas tiksliai suderinkite jas su pjaustymo mašinos vamzdžio įdėjimo vieta (3).
- Jei reikia pakeisti jungiamąjį laidą, jį įsigykite iš gamintojo arba jo atstovo, kad išvengtumėte pavojaus saugumui.
- Pašalinkite dulkių, drožlių ir ruošinio atplaišų sankaupas.

### Naudojimas pagal paskirtį

REMS Cento vamzdžiams pjauti, išorinėms ir vidinėms vamzdžių užvartoms pašalinti.

### ⚠️ ĮSPĖJIMAS

Naudojant kitiems darbams, nei nurodyta anksčiau, naudojama ne pagal paskirtį ir todėl neleidžiama naudoti.

### Simbolių paaiškinimas

 Naudojimo instrukciją perskaitykite prieš ruošdamiesi eksploatuoti

 Aplinkai nekenksmingas utilizavimas

 Elektrinis įrankis atitinka I apsaugos klasę

 Elektrinis įrankis atitinka II apsaugos klasę

## 1. Techniniai duomenys

### 1.1. Gaminių numeriai

REMS Cento	845001
REMS Pjovimo ratelis Cu-INOX	845050
REMS Pjovimo ratelis V	845051
REMS Pjovimo ratelis St	845052
REMS Pjovimo ratelis Cu	845053
REMS Pjovimo ratelis C-SF	
(vamzdžiams iš anglinio plieno su suvirinimo nuosklemba)	845055
Pastovas	849315
Atraminiai ritiniai INOX (rinkinys) iš nerūdijančio plieno vamzdžių	845110
Kilpinis raktas SW 27/17	849112
REMS Herkules atrama su trimis kojomis (pastatoma)	120100
REMS Herkules Y atrama su gnybtais (tvirtinama prie darbatalio)	120130
REMS Jumbo sudedamas darbatalis	120200
REMS REG 10–54 E	113835
REMS REG 28–108	113840

### 1.2. Naudojimo sritis

Nerūdijantys plieniniai vamzdžiai, variniai vamzdžiais, daugiasluksniai vamzdžiai,	
presuojamųjų jungčių sistemų vamzdžiai iš anglinio plieno	Ø 22–108 mm
Plastikiniai / daugiasluksniai vamzdžiai	Ø 25–110 mm
Plieniniai vamzdžiai DIN EN 10255 (DIN 2440)	DN 20–100 mm Ø ¼–4"
Ketiniai vamzdžiai (SML)	DN 50–100 mm
Maks. plieninių vamzdžių, varinių vamzdžių ketinių vamzdžių (SML) priklausomai nuo pjovimo ratuko sienelių storis	4,5 mm
Maks. daugiasluksnių vamzdžių sienelių storis	10 mm

### 1.3. Apsisukimų dažnis

Pjovimo ratelis sukasi (neapkrautas) 115 1/min

### 1.4. Elektros duomenys

230 V 1~; 50–60 Hz; 1200 W; 5,7 A arba  
110 V 1~; 50–60 Hz; 1200 W; 11,4 A  
Saugiklis (tinklo) 10 A (B), veikimo nutraukimas S3 20 proc.  
(AB 2/10 min); su apsaugine izoliacija, apsauga nuo radijo trikdžių.

### 1.5. Išmatavimai

Ilgis×plotis×aukštis: 250×300×250 mm (10"×12"×14")

### 1.6. Svoris

REMS Cento be koja valdomo jungiklio 17,8 kg (39 lb)

### 1.7. Triukšmingumas

Garso lygis darbo vietoje  $L_{pA} = 87$  dB

### 1.8. Vibracija

Vidutinis svertinis pagreitis 2,5 m/s<sup>2</sup>

Nurodyta vibravimo emisijos vertė buvo išmatuota, remiantis standartiniu išbandymo metodu ir gali būti naudojama palyginimui su kitu prietaisu. Nurodytą vibravimo emisijos vertę galima taip pat naudoti, pradedant vertinti prietaiso gedimus.

### ⚠️ DĖMESIO

**Dėmesio:** Vibracijos emisijos vertė faktinio prietaiso naudojimo metu gali skirtis nuo nurodytos vertės, priklausomai nuo prietaiso naudojimo būdo. Taip pat, priklausomai nuo faktinių naudojimo sąlygų (darbas su periodiniais pertraukomis), gali prireikti nustatyti saugumo užtikrinimo priemonės, norint apsaugoti prietaiso naudotoją.

## 2. Eksploatavimo pradžia

### 2.1. Prijungimas prie elektros tinklo

#### ⚠️ ĮSPĖJIMAS

**Atkreipkite dėmesį į tinklo įtampą!** Prieš prijungdami pavarą įsitikinkite, kad tinklo parametrai atitinka įtampą (galia), nurodytą įrankio lentelėje.

### 2.2. Pritvirtinimas

Vamzdžių pjaustymo mašiną pritvirtinkite su 4 varžtais M8 ant darbatalio arba pastovo (pav. 2) (Art.Nr. 849315). Ilgesni vamzdžiai, jei būtina iš abiejų pjovimo mašinos pusių, turi būti atremiami atramine koja REMS Herkules (pav. 2) (Art.Nr. 120100).

### 2.3. Montavimas (keitimas) pjovimo ratelio (2)

Ištraukite kištuką iš rozetės! Pasirinkite jums reikiamą pjovimo ratuką:

- **REMS Pjovimo ratelis Cu-INOX** skirtas presuojamųjų jungčių sistemų vamzdžiams iš nerūdijančio plieno, vario ir anglinio plieno,
- **REMS Pjovimo ratelis V** skirtas plastikiniams ir daugiasluksniams vamzdžiams, sienelės storis  $s \leq 7$  mm,
- **REMS Pjovimo ratelis St** skirtas plieniniams vamzdžiams, ketiniams vamzdžiams (SML), naudojamas su staklėmis nuo serijinio Nr. 630000,
- **REMS Pjovimo ratelis Cu** skirtas specialiai presuojamųjų jungčių sistemų vamzdžiams iš vario,
- **REMS Pjovimo ratelis C-SF** vamzdžiams iš anglinio plieno pjauti formuojant suvirinimo nuosklembą.

Šešiakampę veržlę, kuri tvirtina pjovimo ratelį, atsukite su komplekte patiektu raktu W27. Pjovimo ratelį įdėti (pakeisti). Dėdami ratelį atkreipkite dėmesį į tai, kad pavaros veleno šplinta sutaptų su pjovimo ratelio išpjovomis. Šešiakampę veržlę gerai užveržkite.

### PRANEŠIMAS

Naudojant ne firmos REMS pjovimo ratukus, kurie nesutampa su pavaros šplinta, gali būti sugadintas pats ratukas, pavaros velenas, o vamzdis neatpjautas. **Naudokite tik REMS firmos pjovimo ratukus!**

## 3. Eksploatavimas

### ⚠️ DĖMESIO

#### Atsargiai galima susižeisti!

Plaukus, rūbus ir pirštines laikykite kuo toliau nuo vamzdžio įdėjimo vietos, kai vamzdis sukasi ant ritinių. Laisvi rūbai, papuošalai ar ilgi plaukai gali būti įtraukti tarp besisukančio vamzdžio ir ritinių. Dirbant su ilgais vamzdžiais stengtis, kad besisukantis vamzdis nesužalotų asmenų.

### 3.1. Darbo eiga

Pažymėkite atpjovimo vietą ant vamzdžio. Pjaustymo pavaroje, išsukant (įsukant) prispaudimo svirtį (6) padarykite tiek vietos, kad pjaunamas vamzdis (5) lengvai įsidėtų į vamzdžio įdėjimo vietą (3). Nuo pjaunamo vamzdžio pašalinkite išorines užvartas, nes priešingu atveju gali būti pažeisti ritiniai vamzdžio įdėjimo vietoje (3).

### ⚠️ DĖMESIO

#### Pjaunant ilgus vamzdžius būtina juos atremti (žiūrėti 3.2.) (2 pav.)!

Koja valdomą jungtuką (8) įjungti ir palaipsniui veržti prispaudimo svirtį (6), kol vamzdis bus nupjautas.

### ⚠️ DĖMESIO

**Nupjauti vamzdžiai iš karto po pjūvio gali nukristi ant žemės!**

### 3.2. Vamzdžių atrėmimas

Ilgai vamzdžiai būtinai turi būti atrėmti su REMS Herkules (Art.Nr. 120100) arba REMS Herkules Y atrama su gnybtais (Art.Nr. 120130) jei reikia iš abiejų pusių (2 pav.).

### 3.3. Užvartų šalinimas

#### Vidinių vamzdžio užvartų šalinimas

Su REMS REG 28–108 galima pašalinti vidines užvartas iš Ø 28–108 mm, Ø ¼–4" vamzdžių. REMS REG 28–108 pavara vyksta per pjovimo ratuką (3 pav.).

#### PRANEŠIMAS

Atkreipkite dėmesį, kad pjovimo ratuko ašmenys įsistatytų į REMS REG 28–108 išpjovą.

Pavarai galima naudoti šiuos pjovimo ratelius:

REMS pjovimo ratelis Cu-INOX	845050
REMS pjovimo ratelis Cu	845053

#### Išorinių ir vidinių vamzdžio užvartų šalinimas

Su REMS REG 10–54 E galima pašalinti išorines ir vidines užvartas iš Ø 10–54 mm, Ø ½–2½" vamzdžių. Ant užpakalinės pjovimo ratuko veleno pusės yra antgalio griebtuvus (4 pav.).

#### PRANEŠIMAS

Pjaunant vamzdžius, REMS REG 10–54 E pašalinti. Antgalio griebtuvus yra leistinas tik REMS REG 10–54 E. Kiti įrankiai neleistini antgalio griebtuvui.

## 4. Priežiūra

### ⚠️ IŠPĖJIMAS

**Prieš pradėdami priežiūros ir remonto darbus, ištraukite tinklo kištuką!** Šiuos darbus leidžiama atlikti tik kvalifikuotiems specialistams.

### 4.1. Techninė priežiūra

#### ⚠️ IŠPĖJIMAS

**Prieš pradėdami priežiūros darbus, ištraukite tinklo kištuką!**

Vamzdžio įdėjimo vietoje (3) esančius ritinius laikykite švariai. Įtempimo svirties ir pjovimo pavaros (1) kreipiančiąsias laikas nuo laiko lengvai sutepinkite. REMS Cento pavara yra užpildyta tepalu ir uždara, dėl to neturi būti papildomai tepama.

### 4.2. Aptarnavimas / remontas

Variklis turi anglies šepetėlius. Jie dėvėsi ir dėl to, laikas nuo laiko, turi būti apžiūrimi, o esant reikalui ir keičiami REMS autorizuotose dirbtuvėse. Taip pat žiūrėti 5 skyrių „Gedimų priežastys“.

## 5. Gedimų priežastys

### 5.1. Gedimas: Pjovimo metu, sustoja pjovimo mašina.

**Priežastys:**

- Per daug veržiama prispaudimo svirtis.
- Atbukęs pjovimo ratelis.
- Susidėvėję anglies šepetėliai.

### 5.2. Gedimas: Vamzdis pjovimo metu nesisuka.

**Priežastys:**

- Vamzdis ne apvalus arba nenuimtos užvartos nuo vamzdžio išorės.
- Vamzdžio įdėjimo vietos ritiniai ne švarūs.

### 5.3. Gedimas: Vamzdžio neina nupjauti.

**Priežastys:**

- Netinkamai parinktas pjovimo ratelis.
- Vamzdis ne apvalus arba nenuimtos išorinės užvartos.
- Pažeistas pjovimo ratukas.

### 5.4. Gedimas: Pjovimo mašina neįsijungia.

**Priežastys:**

- Prijungimo kabelio gedimas.
- Pjovimo aparato gedimas.

## 6. Utilizavimas

Baigus naudoti REMS Cento, draudžiama jį išmesti kartu su buitinėmis atliekomis. Mašina privalo būti tinkamai utilizuota pagal įstatyminių potvarkį.

## 7. Garantinės gamintojo sąlygos

Garantijos laikotarpis yra 12 mėnesių, skaičiuojant nuo naujo gaminio perdavimo galutiniam vartotojui. Perdavimo momentas įrodomas atsiunčiant originalius pirkimą patvirtinančius dokumentus, kuriuose privalo būti nurodyta pirkimo data ir gaminio pavadinimas. Visi dėl gamybos arba medžiagų defektų atsiradę gedimai garantiniu laikotarpiu šalinami nemokamai. Pašalinus gedimą, garantinis gaminio laikotarpis nėra pratęsiamas arba atnaujinamas (t. y. skaičiuojamas iš naujo). Defektams, kurie atsiranda dėl natūralaus nusidėvėjimo, netinkamo arba neleistino naudojimo, naudojimo instrukcijos nesilaikymo, netinkamų eksploatacinių medžiagų naudojimo, per didelių apkrovų, naudojimo ne pagal paskirtį, dėl vartotojo arba kitų asmenų atliktų pakeitimų arba kitų priežasčių, garantija netaikoma.

Garantines paslaugas gali suteikti tik įgaliotosios REMS klientų aptarnavimo tarnybos dirbtuvės. Reklamacija pripažįstama tik tuo atveju, jei gaminys į įgaliotąsias REMS klientų aptarnavimo tarnybos dirbtuves pristatomas neišardytas ir nepažeistas. Pakeisti gaminiai ir dalys tampa REMS nuosavybe.

Pristatymo ir grąžinimo išlaidas apmoka vartotojas.

Vartotojo įstatyminės teisės, ypač pretenzijos dėl kokybės pardavėjo atžvilgiu, šia garantija neribojamos. Ši gamintojo garantija galioja tik naujiems gaminiams, kurie perkami ir naudojami Europos Sąjungoje, Norvegijoje ir Šveicarijoje.

Šiai garantijai galioja Vokietijos įstatymai, išskyrus tas nuostatas, kurioms galioja Jungtinių Tautų Konvencija dėl tarptautinių pirkimo–pardavimo sutarčių (CISG).

## 8. Dalių sąrašas

Dalių sąrašą žr. [www.rems.de](http://www.rems.de) → Downloads → Parts lists.

## lav

### Originālās lietošanas instrukcijas tulkojums

#### 1.–4. attēls

1 Griežņa ripas piedziņa	6 Padeves svira
2 Griežņa ripa	8 Pedājslēdzis
3 Caurules iestiprinājums	9 REMS REG 28–108
4 Statora caurumi	10 REMS REG 10–54 E
5 Caurule	

### Vispārīgie drošības norādījumi elektroinstrumentiem

#### ⚠️ BRĪDINĀJUMS

**Izlasiet visus drošības brīdinājumus un lietošanas instrukcijas.** Brīdinājumu un lietošanas instrukciju neievērošana var novest pie elektriskā trieciena, uzliesmošanās un/vai smagiem savainojumiem.

UZGLABĀJIET VISUS DROŠĪBAS NORĀDĪJUMUS UN INSTRUKCIJAS TURPMĀKAI LIETOŠANAI.

#### 1) Drošība darba vietā

- Darba vietai jābūt tīrai un labi apgaismotai.** Nekārtība un slikts apgaismojums var novest pie negadījumiem.
- Neveiciet darbus ar elektroinstrumentiem sprādznienbīstamās zonās, kur atrodas aizdedzināmi šķidrums, gāzes vai putekļi.** Elektroinstrumenti veido dzirksteles, kas var aizdedzināt putekļus vai tvaikus.
- Elektroinstrumentu lietošanas laikā tuvumā nedrīkst atrasties bērni un citas personas.** Ja Jūsu uzmanība tiek novērsta, Jūs varat zaudēt kontroli pār ierīci.

#### 2) Elektriskā drošība

- Elektroinstrumenta pieslēgšanas kontaktdakšai jābūt piemērotai rozetei. Kontaktdakšu nedrīkst mainīt nekādā ziņā. Kopā ar iezemētiem elektroinstrumentiem neizmantojiet adapterus.** Neizmainītās kontaktdakšas un piemērotas rozetes mazina elektriskā trieciena risku.
- Izvairoties no ķermeņa kontakta ar cauruļu, apkures sistēmu, krāšņu un ledusskapju iezemētām virsmām.** Pastāv paaugstināts elektriskā trieciena risks, ja Jūsu ķermenis ir iezemēts.
- Sargājiet elektroinstrumentus no lietus un mitruma.** Ūdens nokļūšana elektroinstrumentos paaugstina elektriskā trieciena risku.
- Neizmantojiet kabeli elektroinstrumenta pārņemšanai, uzkāšanai vai kontaktdakšas izvilkšanai no rozetes.** Sargājiet kabeli no karstuma, eļļas, asām malām un kustīgām ierīcēm daļām. Bojāti vai sapīti kabeli paaugstina elektriskā trieciena risku.
- Ja Jūs strādājat ar elektroinstrumentu ārā, izmantojiet tikai pagarinājuma kabelus, kas ir piemēroti darbiem ārā.** Izmantojot pagarinājuma kabelus, kas piemēroti darbiem ārā, tiek samazināts elektriskā trieciena risks.
- Ja nevar izvairīties no darbu veikšanas mitrā vidē vai pastāv risks pārgriezt kabeli, izmantojiet noplūdes strāvas aizsargslēdzi.** Noplūdes strāvas aizsargslēdža izmantošana mazina elektriskā trieciena risku.

#### 3) Personu drošība

- Rīkojieties uzmanīgi un piesardzīgi, strādājot ar elektroinstrumentu. Nelietojiet elektroinstrumentu, ja esat noguris vai atrodaties zem narkotisku vielu, alkohola vai medikamentu iedarbības.** Pat viegla nevērtība darbā ar elektroinstrumentu var izraisīt nopietnus savainojumus.
- Valkājiet personīgos aizsardzības līdzekļus un aizsargbrilles.** Izmantojot personīgos aizsardzības līdzekļus, tādus kā putekļu masku, neslīdošus aizsargapavus, aizsargķiveri un dzirdes aizsardzības līdzekļus, tiek samazināts savainošanās risks.
- Nepieļaujiet nekontrolētu instrumenta palaišanu. Pārlicieniet, ka elektroinstrumentis ir izslēgts, pirms pieslēgt to strāvas avotam un/vai akumulatoram, ņemt to rokās vai pārnēsāt.** Ja pārņemšanas laikā Jūsu pirksts ir uz

- slēdža vai ierīce tiek ieslēgtā veidā pieslēgta strāvas avotam, pastāv negadījumu risks.
- d) **Pirms ieslēgt elektroinstrumentu, izņemiet iestatīšanas instrumentus un skrūvatslēgas.** Instruments vai atslēga, kas atrodas kustīgā ierīces daļā, var izraisīt savainojumus.
- e) **Izvaieties no nenormālām ķermeņa stāvokļiem. Nodrošiniet vienmēr stabilu stāvokli un ķermeņa līdzsvaru.** Tā Jūs varēsiet labāk kontrolēt elektroinstrumentu jebkurās negaidītās situācijās.
- f) **Valkājiet piemērotas drēbes. Nevalkājiet pieguļošas drēbes un rotaslietas. Matus, drēbes un cimdus turiet attālumā no kustīgām detaļām.** Platas drēbes, rotaslietas vai gari mati var aizķerties aiz kustīgām detaļām.
- g) **Ja ir iespējams montēt putekļu izsūkšanas un uztvēršanas iekārtas, tās ir jāpieslēdz un pareizi jālieto.** Putekļu izsūkšanas iekārtu lietošana var samazināt riskus, ko izraisa putekļi.
- 4) **Elektroinstrumenta lietošana un apkalpošana**
- a) **Nepārslodziet ierīci. Darbam izmantojiet tikai tam piemērotu instrumentu.** Ar piemērotu instrumentu darbs ir labāks un drošāks paredzētajā jaudas diapazonā.
- b) **Neizmantojiet elektroinstrumentu ar bojātu slēdzi.** Elektroinstrumenti, ko vairs nav iespējams ieslēgt vai izslēgt, ir bīstami un ir jāizlabo.
- c) **Izvelciet kontaktdakšu no rozetes un/vai izņemiet akumulatoru, pirms veikt ierīces iestatījumus, nomainīt piederumus vai atlikt ierīci.** Šis drošības pasākums novērš nekontrolētu elektroinstrumenta palaišanu.
- d) **Neizmantojamus instrumentus uzglabājiet bērniem nepieejamās vietās. Neļaujiet lietot ierīci personām, kas nepārvalda ierīci vai nav izlasījušas doo instrukciju.** Elektroinstrumenti ir bīstami, ja tos lieto nepieredzējušas personas.
- e) **Rūpīgi kopjiet elektroinstrumentu. Pārbaudiet, vai kustīgas detaļas darbojas nevainojami un neaizķeras, vai detaļas nav bojātas tā, ka tas varētu nelabvēlīgi ietekmēt elektroinstrumenta darbību. Pirms ierīces izmantošanas izlabojiet bojātas detaļas.** Daudzu negadījumu cēlonis ir slikti kopti elektroinstrumenti.
- f) **Griešanas instrumentiem jābūt asiem un tīriem.** Rūpīgi kopti griešanas instrumenti ar asām malām mazāk aizķeras un ir vieglāk vadāmi.
- g) **Lietojiet elektroinstrumentu, piederumus, rezerves instrumentus utt. atbilstoši instrukcijām. Ņemiet vērā darba apstākļus un izpildāmus darbus.** Ja elektroinstrumenti tiek izmantoti neparedzētiem mērķiem, tas var novest pie bīstamām situācijām.
- h) **Rokturim jābūt tīriem, sausiem un brīviem no eļļas un taukiem.** Slīdoši rokturi neļauj droši vadīt elektroinstrumentu negaidītās situācijās.
- 5) **Serviss**
- a) **Elektroinstrumentu drīkst remontēt tikai kvalificēti speciālisti, izmantojot tikai oriģinālas rezerves daļas.** Tā tiek garantēta elektroinstrumenta drošība arī pēc remonta.

## Speciālie drošības norādījumi

### ▲ BRĪDINĀJUMS

- Nepārslogot cauruļu griezēju. Neizmantojiet bojātas griežņa ripas. Izmantojiet mērenu padeves spiedienu.
- Uzmanību! Uzmanieties, lai mati, apģērbs un cimdi neatrastos caurules iestiprinājuma tuvumā, kad ruļļos griežas caurule. Starp rotējošo cauruli un ruļļiem var ievilkāt valjīgas drēbes, rotaslietas vai garus matus.
- Nepieskarties rotējošajai griežņa ripai.
- Garāku cauruļu gadījumā lietojiet materiāla balstus REMS Herkules (Art.-Nr. 120100) abās pusēs un novietojiet tos vienā līmenī ar iekārtas cauruļu atbalstu (3).
- Ja nepieciešams nomainīt pieslēgšanas vadu, to izdara ražotājs vai viņa pārstāvis, lai novērstu riskus.
- Nepieļaujiet putekļu, skaidas un sagataves šķembu sakrāšanos.

### Lietošana atbilstoši noteiktajam mērķim

REMS Cento cauruļu atdalīšanai, ārējās un iekšējās grates noņemšanai.

### ▲ BRĪDINĀJUMS

Jebkādi citi lietošanas veidi, kas netiek nosaukti šeit, ir uzskatāmi par lietošanu neatbilstoši noteiktajam mērķim un, tādējādi, ir aizliegti.

### Simbolu izskaidrojums

 Pirms pieņemšanas ekspluatācijā izlasīt lietošanas instrukciju

 Utilizācija atbilstoši vides aizsardzības prasībām

 Elektroinstrumenti atbilst aizsardzības klasei I

 Elektroinstrumenti atbilst aizsardzības klasei II

## 1. Tehniskie dati

1.1. Preču numuri	
REMS Cento	845001
REMS griežņa ripa Cu-INOX	845050
REMS griežņa ripa V	845051

REMS griežņa ripa St	845052
REMS griežņa ripa Cu	845053
REMS griežņa ripa C-SF	
(C tērauda caurulei ar metināšanas noslīpinājumu)	845055
Pamatne	849315
Balsta ruļļi INOX (komplekts) no nerūsējošā tērauda	845110
Galatslēga SW 27/17	849112
REMS Herkules materiāla iestiprinājums ar 3-kājām	120100
REMS Herkules Y materiāla iestiprinājums ar iespiļētāja ierīci	120130
REMS Jumbo saliekamais darba sols	120200
REMS REG 10–54 E	113835
REMS REG 28–108	113840

### 1.2. Darba diapazons

Caurules no nerūsējošā tērauda, vara, savienotājcaurules.	
Presēšanas fittingu sistēmu C-tērauda caurules	Ø 22–108 mm
Plastmasas/ savienotājcaurules	Ø 25–110 mm
Tērauda caurule DIN EN 10255 (DIN 2440)	DN 20–100 mm, Ø ¾–4"
Lietās caurules (SML)	DN 50–100 mm
Tērauda un vara cauruļu maksimālais sienas biezums	
Lietās caurules (SML) atkarībā no griešanas rata	4,5 mm
Savienotājcauruļu maksimālais sienas biezums	10 mm

### 1.3. Apgriezību skaits

Griežņa ripas apgriezību skaits tukšgaitā	115 1/min
---	-----------

### 1.4. Elektriskie dati

230 V 1~; 50–60 Hz; 1200 W; 5,7 A vai  
110 V 1~; 50–60 Hz; 1200 W; 11,4 A  
Drošinātājs (tīkls) 10 A (B), pārtrauktais režīms S3 20% (AB 2/10 min), aizsarg izolācija, aprīkots ar radio traucējumu slāpētāju.

### 1.5. Izmēri

Garums × Platums × Augstums:	250×300×250 mm (10"×12"×14")
------------------------------	------------------------------

### 1.6. Svārs

REMS Cento bez pedālslēdža	17,8 kg (39 lb)
----------------------------	-----------------

### 1.7. Informācija par trokšņu līmeni

Ar darba vietu saistītais emisijas rādītājs	$L_{pA} = 87$ dB
---	------------------

### 1.8. Vibrācijas

Paātrinājuma svērtā faktiskā vērtība	2,5 m/s <sup>2</sup>
--------------------------------------	----------------------

Norādītā vibrācijas emisijas vērtība tika izmērīta, balstoties uz standarta izmēģinājumu metodi, un var tikt izmantota, lai salīdzinātu ar citu ierīci. Norādīto vibrācijas emisijas vērtību tāpat var izmantot, uzsākot novērtēt ierīces bojājumus.

### ▲ UZMANĪBU

Vibrācijas emisijas vērtība faktiskajā ierīces lietošanas laikā var atšķirties no norādītās vērtības atkarībā no ierīces lietošanas veida. Arī atkarībā no faktiskajiem lietošanas apstākļiem (darbs ar periodiskiem pārtraukumiem), var nākties lietot drošības pasākumus, lai pasargātu lietotāju.

## 2. Nodošana ekspluatācijā

### 2.1. Elektrības pieslēgums

#### ▲ BRĪDINĀJUMS

**Ņem vērā tīkla spriegumu!** Pirms iekārtas pieslēgšanas pārbaudīt, vai uz jaudas plāksnītes norādītais spriegums atbilst tīkla spriegumam.

### 2.2. Mašīnas uzstādīšana

Cauruļgriešanas iekārtu nostiprināt ar četrām M8 skrūvēm uz atbilstoša galdā vai pamatnes (Fig. 2) (Art.-Nr. 849315). Garākas caurules noteikti no abām pusēm jāatbalsta uz materiālu paliktņa REMS Herkules (Fig. 2) (Art.-Nr. 120100).

### 2.3. Griežņa ripas (2) montāža (maiņa)

Izraut vadu! Izvēlēties piemērotu griežņa ripu:

- **REMS griežņa ripa Cu-INOX** presēšanas fittingu sistēmu caurulēm, kas izgatavotas no nerūsējošā tērauda, C-tērauda, vara,
- **REMS griežņa ripa V** plastmasas caurulēm un savienotājcaurulēm, sienas biezums  $s \leq 7$  mm,
- **REMS griežņa ripa St** tērauda caurulēm, lietajām caurulēm (SML), izmantojams mašīnās sākot ar Nr. 630000,
- **REMS griežņa ripa Cu** speciāli paredzēts presēšanas fittingu sistēmu caurulēm no vara,
- **REMS griežņa ripa C-SF** C-tērauda caurules atdalīšanai ar vienlaicīgu metināšanas noslīpinājuma izveidošanu.

Atskrūvēt sešstūra uzgriezni, kas nostiprina griežņa ripu (labo vītņi) ar līdzīgu piegādāto galatslēgu SW 27. Ievietot (apmainīt) griežņa ripu (2). Skatīties, lai dzenošās vārpstas līdžņēmējais sakabinātos ar caurumiem. Stingri pievilkt sešstūra uzgriezni.

### IEVĒRĪBAI

Neatbilstoši pielietojot griežņa ripu tā tiek bojāta vai arī caurule netiek nogriezta. **Izmantot tikai oriģinālās REMS griežņa ripas!**



### 3. Darbība

#### ⚠ UZMANĪBU

##### Pastāv ievainojuma risks!

Uzmanīties, lai mati, apģērbs un cimdi neatrastos caurules iestiprinājuma tuvumā, kad ruļļos griežas caurule. Starp rotējošo cauruli un ruļļiem var ievilk vaiļīgas drēbes, rotaslietas vai garus matus. Strādājot ar garām caurulēm uzmanīties, lai personas netiktu savainotas ar kustīgu cauruli.

#### 3.1. Darba norise

Atzīmēt uz caurules nogriešanas vietu. Griežņa ripas piedziņu (1), griežot padeves sviru (6) uzvirzīt vai novirzīt tik tālu, lai nogriežamo cauruli (5) varētu ievietot caurules iestiprinājumā. Ārējo šķautni (zāģējuma šķautni) ir jānoņem, pretējā gadījumā tiek bojāti ruļļi.

#### ⚠ UZMANĪBU

##### Garākas caurules atbalstīt (skatīt 3.2.) (2. attēls)!

Darbināt pedālslēdzi (8) un nogriezt cauruli ar mērenu padevi pagriežot padeves sviru (6).

#### ⚠ UZMANĪBU

**Atdalītās caurules daļas uzreiz pēc nogriešanas pabeigšanas var krist uz zemes!**

#### 3.2. Materiāla atbalstīšana

Garākas caurules obligāti ir jāatbalsta ar REMS Herkules (Art.-Nr. 120100), nepieciešamības gadījumā abās mašīnas pusēs (2. attēls).

#### 3.3. Grates noņemšana

##### Cauruļes iekšējās grates noņemšana

Ar REMS REG 28–108 var noņemt iekšējo grati caurulēm Ø 28–108 mm, Ø ¼–4". REMS REG 28–108 piedziņa tiek veikta ar griešanas ratu (3. attēls).

#### IEVĒRĪBAI

Uzmanīties, lai griešanas rata asmens būtu REMS REG 28–108 gropē.

Piedziņai var izmantot sekojošus griešanas ratus:

REMS griešanas rats Cu-INOX	845050
REMS griešanas rats Cu	845053

Caurules ārējās/iekšējās grates noņemšana

Ar REMS REG 10–54 E var noņemt iekšējo un ārējo grati caurulēm Ø 10–54 mm, Ø ½–2⅞". Griešanas rata vārpstas otrajā pusē atrodas bitu fiksators (4. attēls).

#### IEVĒRĪBAI

Cauruļu atdalīšanai noņemiet REMS REG 10–54 E. Bitu fiksators ir paredzēts **tikai** REMS REG 10–54 E. Citus instrumentus nedrīkst lietot ar bitu fiksatoru.

### 4. Uzturēšana labā stāvoklī

#### ⚠ BRĪDINĀJUMS

**Pirms profilaktisko var remontdarbu veikšanas izvelciet tīkla kontaktdakšu!** Šos darbus drīkst veikt tikai kvalificēti speciālisti.

#### 4.1. Tehniskā apkope

#### ⚠ BRĪDINĀJUMS

**Pirms apkopes darbiem izvelciet tīkla kontaktdakšu!**

Cauruļu iestiprinājuma (3) ruļļiem ir jābūt tīriem. Padeves vārpstu un griežņa galvas piedziņas (1) pievadus ik pa laikam ir viegli jāieeļļo. Iekārta REMS Cento darbojas ar ilgstošas smērvielas pildījumu un tāpēc to nav nepieciešams ieeļļot.

#### 4.2. Pārbaudes / apkalpe

Motoram ir ogles birstes. Tās noliektas un tāpēc tās ik pa laikam autorizētā REMS līguma – klientu apkalpošanas darbnīcā ir jāpārbauda vai jāapmaina. Skatīt arī 5. Rīcība traucējumu gadījumā.

### 5. Rīcība traucējumu gadījumā

#### 5.1. Traucējums: Cauruļu griežņš griešanas laikā apstājas.

- Cēlonis:**
- Pārāk liels padeves spiediens.
  - Trula griežņa ripa.
  - Noliektas ogles birstes.

#### 5.2. Traucējums: Caurule griešanas procesa laikā apstājas.

- Cēlonis:**
- Caurule nav apaļa vai no ārpuses nav nošķelta.
  - Cauruļu stiprinājuma ruļļi ir netīri.

#### 5.3. Traucējums: Caurule netiek pārgriezta.

- Cēlonis:**
- Nepiemērota griežņa ripa.
  - Caurule nav apaļa vai no ārpuses nav nošķelta.
  - Bojāta griežņa ripa.

#### 5.4. Traucējums: Nevar iedarbināt cauruļu griežēju.

- Cēlonis:**
- Bojāts pieslēguma vads.
  - Bojāta iekārta.

### 6. Utilizācija

Pēc ekspluatācijas REMS Cento nedrīkst utilizēt kopā ar sadzīves atkritumiem. Mašīna utilizējama atbilstoši spēkā esošās likumdošanas prasībām.

### 7. Ražotāja garantija

Garantijas laiks sastāda 12 mēnešus pēc jaunā izstrādājuma nodošanas pirmajam lietotājam. Izstrādājuma nodošanas brīdis jāpierāda, atsūtot oriģinālos pirkuma dokumentus, kuros ir norādītas ziņas par izstrādājuma pirkuma datumu un izstrādājuma nosaukumu. Garantijas laikā visi izstrādājuma darbības traucējumi, kas acīmredzot ir saistīti ar ražošanas vai materiāla trūkumiem, tiek novērsti bezmaksas. Trūkumu novēršana nepagarina un neatjauno garantijas laiku izstrādājumam. Garantija neattiecas uz bojājumiem, kas izriet no normāla nodiluma, nepareizas vai nepienācīgas lietošanas, lietošanas instrukciju neievērošanas, nepiemērotiem ražošanas līdzekļiem, pārmērīgas slodzes, lietošanas neparedzētiem mērķiem, patvaļīgām izmaiņām vai citiem apstākļiem, par kādiem REMS nevar uzņemties atbildību.

Garantijas remontu drīkst veikt tikai REMS autorizēta darbnīca, ar kuru ir noslēgts klientu apkalpošanas līgums. Pretenzijas tiek pieņemtas, ja izstrādājums bez jebkādiem izmaiņām un neizjauktā veidā tiek nodots REMS autorizēta darbnīcā, ar kuru ir noslēgts klientu apkalpošanas līgums. Nomainīti izstrādājumi un detaļas ir firmas REMS īpašums.

Izdevumus, kas saistīti ar izstrādājuma pārsūtīšanu, sedz lietotājs.

Lietotāja tiesības, kas paredzētas normatīvajos aktos, pirmkārt, tiesības attiecībā uz pretenzijām, kas var tikt izvirzītas pārdevējam trūkumu gadījumā, ar šo garantiju netiek skartas. Dotā ražotāja garantija attiecas tikai uz izstrādājumiem, kas tika iegādāti vai tiek lietoti Eiropas Savienības valstīs, Norvēģijā vai Šveicē.

Dotajai garantijai piemērojamas Vācijas Federatīvās Republikas tiesības. ANO Konvencija par starptautiskajiem preču pirkuma - pārdevuma līgumiem (CISG) šeit nav piemērojama.

### 8. Detaļu saraksti

Detaļu sarakstus skatīt [www.rems.de](http://www.rems.de) → Downloads → Parts lists.

## Originaalkasutusjuhendi tõlge

### Joonis 1–4

1 Lõikeketta ajam	6 Eendekang
2 Lõikeketas	8 Jalglüliti
3 Torukinnitus	9 REMS REG 28–108
4 Kinnitusavad	10 REMS REG 10–54 E
5 Toru	

## Üldised ohutusnõuded elektritööriistadele

### ⚠ HOIATUS

Lugege läbi kõik ohutusjuhised ja kasutusjuhendid. Hoiatuste ja kasutusjuhendite mittejärgimine võib põhjustada elektrilöögi, tulekahju ja/või raskeid vigastusi.

HOIDKE KÕIK OHUTUSNÕUANDED JA JUHENDID ALLES, ET NEID KAHILJEM LUGEDA.

#### 1) Töökeskkonna turvalisus

- Hoidke oma tööpiirkond puhas ja hästi valgustatud.** Korratus või valgustamata tööpiirkonnad võivad põhjustada õnnetusi.
- Ärge töötage elektritööriistadega plahvatusohtlikus keskkonnas, kus leidub süttivaid vedelikke, gaase või tolmu.** Elektritööriistad tekitavad sädemeid, mis võivad süüdata tolmu või auru.
- Hoidke lapsed ja teised isikud elektritööriista kasutamise ajal eemal.** Kui teie tähelepanu kõrvale juhitakse, võite kaotada kontrolli seadme üle.

#### 2) Elektriohtus

- Elektritööriista ühenduspistik peab pistikupesast sobima. Pistikut ei tohi mingil moel muuta. Ärge kasutage koos kaitsemaandatud elektritööriistadega adapterpistikuid.** Kui pistiku konstruktsiooni ei muudeta ja kasutatakse sellega sobivat pistikupesast, väheneb elektrilöögi oht.
- Vältige kehakontakti maandatud pindadega nagu torud, radiaatorid, pliidid ja külmkapid.** Kui teie keha on maandatud, valitseb suurem elektrilöögi oht.
- Ärge jätke elektritööriista vihma või niiskuse kätte.** Vee sattumisel elektritööriista suureneb elektrilöögi tekkimise oht.
- Ärge väärkasutage toitejuhet, kasutades seda elektritööriista kandmiseks, ülesriputamiseks või pistiku pistikupesast väljatõmbamiseks. Kaitse toitejuhet kuumuse, õli, teravate servade või seadme liikuvate osade eest.** Kahjustatud või puntras toitejuhtmed suurendavad elektrilöögi ohtu.
- Kui töötate elektritööriistaga õues, kasutage ainult välistingimustes kasutamiseks ette nähtud pikendusjuhtmeid.** Välistingimustesse sobiva pikendusjuhtme kasutamine vähendab elektrilöögi ohtu.
- Kui elektritööriista kasutamine niiskes keskkonnas on vältimatu või kui varitseb oht toitejuhe katki lõigata, kasutage rikkevoolukaitselüliti.** Rikkevoolukaitselüliti kasutamine vähendab elektrilöögi ohtu.

#### 3) Inimeste ohutus

- Olge tähelepanelik, jälgige, mida teete, ja kasutage elektritööriistaga töötades tervet mõistust. Ärge kasutage elektritööriista, kui olete väsinud või uimas, alkoholi või ravimite mõju all.** Hetk tähelepanematust elektritööriista kasutamisel võib põhjustada tõsiseid vigastusi.
- Kandke isiklikku kaitsevarustust ja alati kaitseprille.** Isikliku kaitsevarustuse, nagu tolmutmaski, libisemiskindlate turvajalanõude, kaitsekiivri või kuulmiskaitse kandmine, vastavalt elektritööriista liigile ja kasutusele, vähendab vigastuste ohtu.
- Vältige ettekatsetamat kasutuselevõtmist. Veenduge, et elektritööriist on välja lülitatud, enne kui ühendate selle vooluvõrku ja/või akuga, võtate kätte või kannate.** Kui hoiate elektritööriista kandes sõrme lüliti või ühendate seadme sisselülitatult vooluvõrku, võib see kaasa tuua õnnetusi.
- Eemaldage enne elektritööriista sisselülitamist reguleerimiseadmed või mutrivõtmed.** Tööriista või võti, mis on jäänud seadme pöörleva osa külge, võib tekitada vigastusi.
- Vältige ebatavalist kehahoiakut. Jälgige, et seisaksite kindlalt ja säilitaksite kogu aeg tasakaalu.** Niimoodi on teil elektritööriista üle ootamatutes olukordades parem kontroll.
- Kandke sobivaid riideid. Ärge kandke liiga avaraid riideid ega ehteid. Hoidke juuksed, riided ja kindad liikuvatest osadest eemal.** Liiga avarad riided, ehted või pikad juuksed võivad jääda liikuvate osade vahele.
- Kui on võimalus paigaldada tolmuime- ja kogumisseadmeid, tuleb need ühendada ja neid õigesti kasutada.** Tolmuimeamise kasutamine võib vähendada tolmu seotud ohte.

#### 4) Elektritööriista kasutamine ja käsitsemine

- Ärge koormake seadet üle. Kasutage oma töös selleks ette nähtud elektritööriista.** Sobiva elektritööriistaga töötate etteantud võimsusvahemikus paremini ja turvalisemalt.
- Ärge kasutage elektritööriista, mille lüliti on defektnine.** Elektritööriist, mida ei saa enam sisse või välja lülitada, on ohtlik ja tuleb ära parandada.
- Tõmmake pistik pistikupesast välja ja/või võtke aku välja, enne kui teete seadme juures seadistusi, vahetate tarvikuid või panete seadme ära.** See ettevaatusabinõu hoiab ära elektritööriista ettekatsetamatu käivitumise.
- Kui elektritööriista ei kasutata, hoidke neid lastele kättesaamatus kohas. Ärge lubage seadet kasutada inimestel, kes ei tunne selle käsitsemist või ei ole neid juhiseid lugenud.** Elektritööriistad on ohtlikud, kui neid kasutavad kogenematud inimesed.
- Käige elektritööriistadega hoolikalt ümber. Kontrollige, kas liikuvad osad**

töötavad korralikult ega kiildu, kas osad ei ole purunenud või nii kahjustunud, et elektritööriist ei saa nõuetekohaselt töötada. Laske kahjustunud osad enne seadme kasutamist ära parandada. Halvasti hooldatud elektritööriistad on paljude õnnetuste põhjustajaks.

- Hoidke lõiketarvikud teravad ja puhtad.** Hästi hooldatud teravate lõikeservadega lõiketarvikud jäävad vähem kinni ja neid on hõlpsam juhtida.
- Kasutage elektritööriista, tarvikuid, tööriistu jne kooskõlas käesolevate juhistega. Arvestage töötingimuste ja töö iseloomuga.** Elektritööriistade kasutamine muul otstarbel peale ettenähtute võib tuua kaasa ohtlikke olukordi.
- Hoidke käepidemed kuivad ning õlist ja määrdest puhtad.** Libedate käepidemete ja raske elektritööriista turvaliselt käsitseta ja ootamatutes olukordades kontrollida.

#### 5) Teenindus

- Laske oma elektritööriista remontida ainult kvalifitseeritud erialapersonalil ja originaalvaruosadega.** See tagab elektritööriista turvalisuse.

## Spetsiaalsed ohutusnõuded

### ⚠ HOIATUS

- Torulõikusmasinat mitte üle koormata. Vigastatud lõikekettaid mitte kasutada. Kasutada parajat eendesurvet.
- Ettevaatus! Hoidke juuksed, riided ja kindad eemal torualusest kui toru pöörleb. Laiemad riided, ehted või pikad juuksed võivad pöörleva toru ja juhrullikutega vahele jääda.
- Liikuvat lõikeketast mitte puutada.
- Kasutage pikkade torude toetamiseks torutuge REMS Herkules (Art.-Nr. 120100), vajadusel mõlemal pool torutükeldusmasinat. Seadistage toe kõrgus vastavaks torutükeldusmasina juhrullikutega (3).
- Kui toitejuhe on vaja välja vahetada, tuleb seda lasta teha tootjal või tema esindajal, et mitte ohustada turvalisust.
- Eemaldada töödeldavalt materjalilt tolmu, laastudest ja murdunud tükidest põhjustatud takistused.





#### Sihipärane kasutamine

REMS Cento torude teravate välis- ja siseservade lõikamiseks.

### ⚠ HOIATUS

Kõik muud eespool nimetatud kasutused on mittesihipärased ja ei ole seepärast lubatud.

#### Sümbolite tähendused

-  Enne kasutuselevõtmist lugeda kasutusjuhendit
-  Keskkonnasõbralik jäätmete kõrvaldamine
-  Elektritööriist vastab I kaitseklassi nõuetele
-  Elektritööriist vastab II kaitseklassi nõuetele

## 1. Tehnilised andmad

### 1.1. Artiklinumbrid

REMS Cento	845001
REMS Lõikeketas Cu-INOX	845050
REMS Lõikeketas V	845051
REMS Lõikeketas St	845052
REMS Lõikeketas Cu	845053
REMS Lõikeketas C-SF (faasiga C-terastorudele)	845055
Aluspuuk	849315
Tugirullikud INOX (kompl.) roostevabast terastorust	845110
Ringvõti SW 27/17	849112
REMS Herkules materjalialus kolmjalaga	120100
REMS Herkules Y materjalialus lauakinnitusega	120130
REMS Jumbo klapplaud	120200
REMS REG 10–54 E	113835
REMS REG 28–108	113840

### 1.2. Kasutusala

Roostevabad terastorud, vasktorud, komposiitkorud, Pressifitting-süsteemide süsinikerasest torud	Ø 22–108 mm
Plast-/komposiitkorud	Ø 25–110 mm
Terastorud DIN EN 10255 (DIN 2440)	DN 20–100 mm, Ø ¾–4"
Malmkorud (SML)	DN 50–100 mm
Max seinapaksus terastorudel, vasktorudel, malmkorudel (SML) vastavalt lõikerattale	4,5 mm
Komposiitkorude max seinapaksus	10 mm

### 1.3. Pöörded

Lõikeketta pöörded tühikäigul	115 p/min
-------------------------------	-----------

### 1.4. Elektrilised näitajad

230 V 1~; 50–60 Hz; 1200 W; 5,7 A või
110 V 1~; 50–60 Hz; 1200 W; 11,4 A
kaitse (võrgu) 10 A (B), koormusklass S3 20% (AB 2/10 min), elektrivälja segamiskaitse.

- 1.5. Mõõtmed**  
P×L×K: 250×300×250 mm (10"×12"×14")
- 1.6. Kaal**  
REMS Cento ilma jalglülitiita 17,8 kg (39 lb)
- 1.7. Müra**  
Müraemissioon töökohal  $L_{pA} = 87$  dB
- 1.8. Vibratsioon**  
Kaalutud efektiivsusväärtus kiirendusel 2,5 m/s<sup>2</sup>

Märkitud võnkesagedusemissiooni suurus saadi normeeritud kontrollmõõtmise tulemusel ja saadud tulemust võib kasutada võrdluseks teiste seadmete samasuguste andmetega. Märkitud võnkesagedusemissiooni suuruse järgi saab ka hinnata seadme koormamise võimalusi kuni väljalülituseni.

#### ⚠ ETTEVAATUST

Olenevalt sellest, millisel viisil ja millistes oludes seadet kasutatakse, võib märkitud võnkesagedusemissioon erineda tegelikest andmetest. Sõltuvalt tegelikest oludest on vajaduse korral tarvis rakendada lisakaitsemeetmeid, et tagada seadmega töötava inimese ohutus.

## 2. Kasutusele võtmine

### 2.1. Elektriühendus

#### ⚠ HOIATUS

**Jälgida võrgu pinget!** Enne vooluvõrku lülitamist kontrollida kas seade on mõeldud töötama sama pingega mis vooluvõrgus.

### 2.2. Masina paigaldamine

Torutükeldusmasin kinnitada töölauale või aluspukile (joonis 2) (Art.-Nr. 849315) 4-ja poldiga M8. Pikemaid torusid peab kindlasti toetama REMS Herculusega (Joonis 2) (Art.-Nr. 120100), vajadusel mõlemal pool masinat.

### 2.3. Lõikeketta (2) montaaž (vahetus)

Vooluvõrgust välja lülitada! Valida sobiv lõikeketas:

- **REMS Lõikeketas Cu-INOX** Pressfitting-süsteemide roostevabast terasest, vasest, süsinikterasest torudele,
- **REMS Lõikeketas V** plast- ja komposiitorudele, seinapaksus  $s \leq 7$  mm,
- **REMS Lõikeketas St** St terastorudele, malmstorudele (SML), kasutatav alates masina nr-st 630000,
- **REMS Lõikeketas Cu** spetsiaalselt vasest Pressfitting-süsteemide torudele,
- **REMS Lõikeketas C-SF** süsinikterasest toru lõikamiseks samaaegse faasi tekitamisega.

Kuusantmutter (paremkeere) lõikeketta kinnituseks kaasasoleva ringvõtmega SW 27 avada. Lõikeketas (2) paigaldada (vahetada). Jälgida, et tiffid lõikeketta avadesse läheksid. Kuusantmutter kõvasti kinni keerata.

#### TEATIS

Mitte sobivate lõikeketaste kasutamisel võib ketas vigastada või toru ei lõigata läbi. **Ainult originaalseid REMS lõikeketaid kasutada!**

## 3. Kasutamine

#### ⚠ ETTEVAATUST

##### Vigastusoh!

Hoidke juuksed, riided ja kindad eemal torulusest kui toru pöörleb alusel. Ehted, riided või pikad juuksed võivad toru ja aluse vahele jääda. Pikkade torude puhul jälgida, et pöörlev toru ei ohustaks inimesi.

### 3.1. Töökäik

Torul tükelduskoht märgistada. Torulõikuri ajam (1) eendekangi (6) keeramisega toru (5) paigalduseks sobivale kõrgusele seada. Välised krassid eemaldada, juhttrullide vigastamise oh.

#### ⚠ ETTEVAATUST

##### Pikemad torud toetada (vaata 3.2.) (joonis 2)!

Jalglülitiit (8) vajutades eendekangi (6) keerates paraja eendekiirusega toru tükeldada.

#### ⚠ ETTEVAATUST

**Tükeldatud toru jupid võivad kohe peale tükeldust maha kukkuda!**

### 3.2. Materjali toetamine

Pikemad torud tuleb tingimata REMS Herculusega (Art.-Nr. 120100) toetada, vajadusel mõlemalt poolelt (joonis 2).

### 3.3. Lõikeservadelt kidade eemaldamine

#### Sisekraatide eemaldamine

REMS REG 28–108 abil saab kraate eemaldada  $\varnothing 28$ – $108$  mm,  $\varnothing \frac{3}{4}$ – $4$ " torude seest. REMS REG 28–108 ajam töötab lõikerattaga (joonis 3).

#### TEATIS

Jälgige, et lõikeratta tera ulatuks REMS REG 28–108 soonde.

Ajamiga koos võib kasutada järgmisi lõikerattaid:

REMS lõikeratas Cu-INOX 845050  
REMS lõikeratas Cu 845053

#### Välis-/sisekraatide eemaldamine

REMS REG 10–54 E abil saab torudel  $\varnothing 10$ – $54$  mm,  $\varnothing \frac{1}{2}$ – $2\frac{1}{8}$ " eemaldada kraate seest ja väljast. Otsaku kinnituskoht asub lõikeratta võlli tagaküljel (joonis 4).

#### TEATIS

Torude lõikamisel eemaldada REMS REG 10–54 E. Otsaku kinnitusele on lubatud panna **ainult** REMS REG 10–54 E. Teiste tööriistade kinnitamine ei ole lubatud.

## 4. Korrashoid

#### ⚠ HOIATUS

**Enne korrashoiu- ja remonttööde tömmata võrgupistik pistikupesast välja!** Neid töid tohivad teostada vaid kvalifitseeritud spetsialistid.

### 4.1. Tehnohooldus

#### ⚠ HOIATUS

**Enne hooldustööde tegemist tömmata pistik pistikupesast välja!**

Juhttrullid ja torualus (3) puhtad hoida. Eendespindelit ja ajami (1) juhtpindu aeg-ajalt õlitada. REMS Cento reductor on täidetud pikaajaliselt kestva määrdega ning seepärast õlitamist ei vaja.

### 4.2. Kontrollimine/Remont

Mootoril on sõeharjad. Need kuluvad töö käigus ja vajavad aeg-ajalt REMS'i hooldustöökojas kontrollimist/vahetust. Vaadake ka rikked 5.

## 5. Käitumine rikete korral

### 5.1. Rike: Torutükeldusmasin jääb töö ajal seisma.

- Põhjus:**
- Liiga suur eendesurve.
  - Nüri lõikeketas.
  - Kulunud sõeharjad.

### 5.2. Rike: Toru jääb töö ajal seisma.

- Põhjus:**
- Toru lopergune või välise krassiga.
  - Torualuse juhttrullid mustad.

### 5.3. Rike: Toru pole võimalik tükeldada.

- Põhjus:**
- Sobimatu lõikeketas.
  - Toru lopergune või välise krassiga.
  - Lõikeketas vigastatud.

### 5.4. Rike: Torutükeldusmasin ei käivitu.

- Põhjus:**
- Juhe defektne.
  - Seade defektne.

## 6. Jätmete kõrvaldamine

REMS Cento't ei tohi visata majapidamisjätmete hulka. Masin tuleb kõrvaldada seadusega ettenähtud korras.

## 7. Tootja garantii

Garantiaeg kestab 12 kuud ja algab hetkest, mil uus toode on esimesele lõpptarbijale üle antud. Üleandmise kuupäeva tõendamiseks tuleb saata ostu-dokumendi originaal, millele peab olema märkitud ostukuupäev ja toote nimetus. Kõik garantiiajal ilmnevad funktsioonivead, mis on tõendatavalt seotud valmistamis- või materjalivigadega, parandatakse tasuta. Toote garantiaeg ei pikene ega uuene puuduste kõrvaldamisega. Garantii alla ei kuulu kahjustused, mis on tekkinud loomulikust kulumisest, asjatundmatu käsitsemise või kasutamise nõuete rikkumise, tootjapoolsete ettekirjutuste mittetäitmise, sobimatute materjalide kasutamise, ülekoormamise, mitteotstarbekohase kasutamise, enda või kellegi teise poolt vale remontimise või muu samase põhjuse tõttu, mille eest REMS vastutust ei kannan.

Garantiiteenuseid tohivad osutada ainult firma REMS volitatud lepingulised töökohad. Garantiiõuet võetakse arvesse vaid juhul, kui toode tuuakse firma REMS volitatud lepingulisse töökotta, ilma et seda oleks eelnevalt püütud ise parandada. Asendatud tooted ja osad saavad firma REMS omandiks.

Kohale- ja tagasitoimetamise transpordikulud kannab kasutaja.

Garantii ei piira kasutajale seadusega tagatud õigusi, eriti vigadest tingitud garantiinõuete esitamisel edasimüüjatele. Käesolev tootja garantii kehtib vaid uutele toodetele, mis on ostetud Euroopa Liidust, Norrast või Šveitsist.

Käesolev garantii allub Saksa seadusandlusele, ÜRO konventsioon kaupade rahvusvahelisele ostu-müügi lepingute kohta (CISG) ei kehti.

## 8. Osade kataloog

Osade kataloogi vt [www.rems.de](http://www.rems.de) → Downloads → Parts lists.



**deu EG-Konformitätserklärung**

REMS-WERK erklärt hiermit, dass die in dieser Betriebsanleitung beschriebene Maschine mit den Bestimmungen der Richtlinien 2006/42/EG und 2006/42/EC/MD konform sind. Folgende Normen werden entsprechend angewandt: 61029-1(ed.1), EN 55014-1:00+A1:01+A2:02, EN 50366:03+prA1:05, EN 61000-3-2:00+A2:05, EN 61000-3-3:95+A1:01+A2:05, EN 55014-2:97+A1:01.

**eng EC Declaration of Conformity**

REMS-WERK declares that the products described in this user manual comply with corresponding directives 2006/42/EG and 2006/42/EC/MD. Correspondingly this applies to the following norms: 61029-1(ed.1), EN 55014-1:00+A1:01+A2:02, EN 50366:03+prA1:05, EN 61000-3-2:00+A2:05, EN 61000-3-3:95+A1:01+A2:05, EN 55014-2:97+A1:01.

**fra Déclaration de conformité CEE**

REMS-WERK déclare par la présente, que les machines citées dans cette notice d'utilisation sont conformes aux Directives 2006/42/EG et 2006/42/EC/MD. Les normes suivantes ont été appliquées: 61029-1(ed.1), EN 55014-1:00+A1:01+A2:02, EN 50366:03+prA1:05, EN 61000-3-2:00+A2:05, EN 61000-3-3:95+A1:01+A2:05, EN 55014-2:97+A1:01.

**ita Dichiarazione di conformità CE**

REMS-WERK dichiara che i prodotti descritti in questo manuale sono conformi alle norme 2006/42/EG e 2006/42/EC/MD. Le seguenti norme vengono rispettate: 61029-1(ed.1), EN 55014-1:00+A1:01+A2:02, EN 50366:03+prA1:05, EN 61000-3-2:00+A2:05, EN 61000-3-3:95+A1:01+A2:05, EN 55014-2:97+A1:01.

**spa Declaración CE de conformidad**

REMS-WERK declara que las máquinas descritas en estas instrucciones de manejo son conformes a las normas de las directrices 2006/42/EG y 2006/42/EC/MD. Las siguientes normas se aplican respectivamente: 61029-1(ed.1), EN 55014-1:00+A1:01+A2:02, EN 50366:03+prA1:05, EN 61000-3-2:00+A2:05, EN 61000-3-3:95+A1:01+A2:05, EN 55014-2:97+A1:01.

**nld EG-conformiteitsverklaring**

REMS verklaart hiermee, dat de in de gebruiksaanwijzing beschreven machine met de bestemmingen van de richtlijnen 2006/42/EG en 2006/42/EC/MD conform zijn. Volgende normen zijn overeenkomstig gehanteerd: 61029-1(ed.1), EN 55014-1:00+A1:01+A2:02, EN 50366:03+prA1:05, EN 61000-3-2:00+A2:05, EN 61000-3-3:95+A1:01+A2:05, EN 55014-2:97+A1:01.

**swe EG-försäkran om överensstämmelse**

REMS-WERK försäkrar härmed att de i denna bruksanvisning beskrivna maskinerna överensstämmer med direktiven 2006/42/EG och 2006/42/EC/MD. Följande normer tillämpas: 61029-1(ed.1), EN 55014-1:00+A1:01+A2:02, EN 50366:03+prA1:05, EN 61000-3-2:00+A2:05, EN 61000-3-3:95+A1:01+A2:05, EN 55014-2:97+A1:01.

**nno EC-konformitetserklæring**

REMS-WERK erklærer herved at maskinen som er beskrevet i denne bruksanvisningen, oppfyller bestemmelsene i direktivene 2006/42/EG og 2006/42/EC/MD. Følgende standarder er anvendt i denne forbindelse: 61029-1(ed.1), EN 55014-1:00+A1:01+A2:02, EN 50366:03+prA1:05, EN 61000-3-2:00+A2:05, EN 61000-3-3:95+A1:01+A2:05, EN 55014-2:97+A1:01.

**dan EF-konformitetserklæring**

REMS-WERK erklærer hermed, at de maskiner, som er beskrevet i denne betjeningsvejledning, er konforme med bestemmelserne i direktiverne 2006/42/EG og 2006/42/EC/MD. Følgelig anvendes følgende normer: 61029-1(ed.1), EN 55014-1:00+A1:01+A2:02, EN 50366:03+prA1:05, EN 61000-3-2:00+A2:05, EN 61000-3-3:95+A1:01+A2:05, EN 55014-2:97+A1:01.

**fin EU:n vaatimustenmukaisuusvakuutus**

REMS-WERK vakuuttaa täten, että tässä käyttöohjeessa kuvatut koneet vastaavat EU:n direktiivien 2006/42/EG ja 2006/42/EC/MD vaatimuksia. Seuraavia standardeja sovelletaan vastaavasti: 61029-1(ed.1), EN 55014-1:00+A1:01+A2:02, EN 50366:03+prA1:05, EN 61000-3-2:00+A2:05, EN 61000-3-3:95+A1:01+A2:05, EN 55014-2:97+A1:01.

**por Declaração de conformidade CE**

REMS-WERK declara que as máquinas descritas neste manual de instruções estão conformes com as normas das directrizes 2006/42/EG e 2006/42/EC/MD. Também se aplicam as seguintes normas, respectivamente: 61029-1(ed.1), EN 55014-1:00+A1:01+A2:02, EN 50366:03+prA1:05, EN 61000-3-2:00+A2:05, EN 61000-3-3:95+A1:01+A2:05, EN 55014-2:97+A1:01.

**pol Deklaracja zgodności EWG**

Firma REMS oświadcza, że maszyny opisane w niniejszej instrukcji użytkowania zgodne są z warunkami wytycznych 2006/42/EG oraz 2006/42/EC/MD. Zastosowane zostały następujące normy: 61029-1(ed.1), EN 55014-1:00+A1:01+A2:02, EN 50366:03+prA1:05, EN 61000-3-2:00+A2:05, EN 61000-3-3:95+A1:01+A2:05, EN 55014-2:97+A1:01.

**ces EU-Prohlášení o shodě**

REMS-WERK tímto prohlašuje, že se stroje/přístroje popsané v tomto návodu k použití shodují s ustanoveními směrnic 2006/42/EG a 2006/42/EC/MD. Odpovídajícím způsobem byly použity následující normy: 61029-1(ed.1), EN 55014-1:00+A1:01+A2:02, EN 50366:03+prA1:05, EN 61000-3-2:00+A2:05, EN 61000-3-3:95+A1:01+A2:05, EN 55014-2:97+A1:01.

**slk ES-vyhlasenie o zhode**

ZÁVOD REMS-WERK týmto vyhlasuje, že strojea prístroje popísané v tomto prevádzkovom návode sú konformné s ustanoveniami smerníc 2006/42/EG a 2006/42/EC/MD. V súlade s tým sa aplikujú nasledujúce normy: 61029-1(ed.1), EN 55014-1:00+A1:01+A2:02, EN 50366:03+prA1:05, EN 61000-3-2:00+A2:05, EN 61000-3-3:95+A1:01+A2:05, EN 55014-2:97+A1:01.

**hun ES-hasonlósági bizonylat**

A REMS-WERK ÜZEM ezennel kijelenti, hogy az ezen üzemeltetési útmutatóban leírt gépek megfelelnek a 2006/42/EG és 2006/42/EC/MD irányzatok követelményeinek. Ezzel összhangban alkalmazandók a következő szabványok: 61029-1(ed.1), EN 55014-1:00+A1:01+A2:02, EN 50366:03+prA1:05, EN 61000-3-2:00+A2:05, EN 61000-3-3:95+A1:01+A2:05, EN 55014-2:97+A1:01.

**hrv/srp Izjava o skladnosti EZ**

REMS-WERK ovime izjavljuje da su strojevi opisani u ovim uputama za rad skladni s direktivama EZ-a 2006/42/EG i 2006/42/EC/MD. Nadalje se primjenjuju sljedeće norme: 61029-1(ed.1), EN 55014-1:00+A1:01+A2:02, EN 50366:03+prA1:05, EN 61000-3-2:00+A2:05, EN 61000-3-3:95+A1:01+A2:05, EN 55014-2:97+A1:01.

**slv Izjava o skladnosti EU**

REMS-WERK izjavlja, da so v teh navodilih za uporabo opisani stroji v skladu z določbami smernic 2006/42/EG in 2006/42/EC/MD. Odgovarajoče so bile uporabljane sledeče smer-nice: 61029-1(ed.1), EN 55014-1:00+A1:01+A2:02, EN 50366:03+prA1:05, EN 61000-3-2:00+A2:05, EN 61000-3-3:95+A1:01+A2:05, EN 55014-2:97+A1:01.

**ron Declarație de conformitate CE**

REMS-WERK declară prin prezenta că mașinile descrise în aceste instrucțiuni de funcționare sunt conforme cu dispozițiile directivelor 2006/42/EG și 2006/42/EC/MD. Următoarele norme sunt aplicate corespunzător: 61029-1(ed.1), EN 55014-1:00+A1:01+A2:02, EN 50366:03+prA1:05, EN 61000-3-2:00+A2:05, EN 61000-3-3:95+A1:01+A2:05, EN 55014-2:97+A1:01.

**rus Совместимость по EG**

Настоящим фирма REMS-WERK заявляет, что станки и машины, описанные в настоящей инструкции по эксплуатации, совместимы с положениями инструкций 2006/42/EG и 2006/42/EC/MD. Применяются соответственно следующие стандарты: 61029-1(ed.1), EN 55014-1:00+A1:01+A2:02, EN 50366:03+prA1:05, EN 61000-3-2:00+A2:05, EN 61000-3-3:95+A1:01+A2:05, EN 55014-2:97+A1:01.

**ell Δήλωση Συμμόρφωσης EK**

Η REMS-WERK δηλώνει με το παρόν, ότι οι μηχανές που περιγράφονται στις παρούσες οδηγίες χρήσης συμμορφώνονται προς τις διατάξεις των οδηγιών 2006/42/EG και 2006/42/EC/MD. Εφαρμόζονται αντίστοιχα τα ακόλουθα πρότυπα: 61029-1(ed.1), EN 55014-1:00+A1:01+A2:02, EN 50366:03+prA1:05, EN 61000-3-2:00+A2:05, EN 61000-3-3:95+A1:01+A2:05, EN 55014-2:97+A1:01.

**tur Avrupa birliği - Uyumluluk beyanı**

REMS-Werk bu kullanma kılavuzunda tarif edilen makinelerin 2006/42/EG ve 2006/42/EC/MD şartlarına uygun olduğunu beyan etmektedir. Belirtilen Norm'lar kullanılmaktadır: 61029-1(ed.1), EN 55014-1:00+A1:01+A2:02, EN 50366:03+prA1:05, EN 61000-3-2:00+A2:05, EN 61000-3-3:95+A1:01+A2:05, EN 55014-2:97+A1:01.

**bul Декларация за съответствие на ЕС**

Заводите REMS, декларираат, че описаните в тази инструкция за експлоатация продукти съответстват на европейските постановления на директиви 2006/42/EG и 2006/42/EC/MD. Последващите стандарти са съответни на: 61029-1(ed.1), EN 55014-1:00+A1:01+A2:02, EN 50366:03+prA1:05, EN 61000-3-2:00+A2:05, EN 61000-3-3:95+A1:01+A2:05, EN 55014-2:97+A1:01.

**lit EB atitikties deklaracija**

REMS-WERK pareiškia, kad šioje naudojimo instrukcijoje aprašyti įrenginiai atitinka direktyvų 2006/42/EG ir 2006/42/EC/MD reikalavimus ir taikomos 61029-1(ed.1), EN 55014-1:00+A1:01+A2:02, EN 50366:03+prA1:05, EN 61000-3-2:00+A2:05, EN 61000-3-3:95+A1:01+A2:05, EN 55014-2:97+A1:01 normos.

**lav EK atbilstības deklarācija**

REMS-WERK ar šo deklarāciju, ka instrukcijā aprakstītie izstrādājumi atbilst Eiropas direktīvām 2006/42/EG un 2006/42/EC/MD. Tika pielietotas atbilstošās normas: 61029-1(ed.1), EN 55014-1:00+A1:01+A2:02, EN 50366:03+prA1:05, EN 61000-3-2:00+A2:05, EN 61000-3-3:95+A1:01+A2:05, EN 55014-2:97+A1:01.

**est EL normidele vastavuse deklaratsioon**

REMS-WERK deklareerib, et selles kasutusjuhendis kirjeldatud tooted vastavad 2006/42/EG ja 2006/42/EC/MD normidele. Rakendatud normatiivid: 61029-1(ed.1), EN 55014-1:00+A1:01+A2:02, EN 50366:03+prA1:05, EN 61000-3-2:00+A2:05, EN 61000-3-3:95+A1:01+A2:05, EN 55014-2:97+A1:01.

Waiblingen, den 01.09.2011

**REMS-WERK**

Christian Föll und Söhne GmbH  
Maschinen- und Werkzeugfabrik  
D-71332 Waiblingen



Dipl.-Ing. Hermann Weiß