

Kabelgebundenes externes Alarmterminal mit akustischem und visuellem Alarm (5 m Kabel)



Externes Steuerterminal (4 m Kabel)



Externes Funkalarmterminal



SANICUBIC® 2 Classic WP



SANICUBIC® 2 Pro WP

SANICUBIC® 2 Classic WP – 2 Pro WP

SANICUBIC® 2 Classic WP und **SANICUBIC® 2 Pro WP** sind mit zwei Motoren und einem Schneidwerk ausgestattete Hebeanlagen, die sich ideal zur Ableitung von Abwässern aus kompletten Wohneinheiten oder Einfamilienhäusern.

Die Geräte verfügen über die höhere Schutzart IP68 und ein externes Steuerterminal für eine leichte Wartung. Die Anlagen verfügen außerdem über GLT-Anschlüsse (Gebäudeleittechnik) mit potentialfreiem Alarmkontakt. **SANICUBIC® 2 Classic** ist mit einem kabelgebundenen externen Alarmterminal ausgestattet. **SANICUBIC® 2 Pro** verfügt seinerseits über ein externes Funkalarmterminal.

Frostfreier Einbau.

Anschlusskombinationen: Sanitärabwasser mehrerer WCs, Grauwasser aus Bad, Küche, Waschküche

Anwendungsbereiche: Einfamilienhäuser, Geschäfte, öffentliche Bereiche

Max. Förderleistung: 12 m³/h

Schutzart: IP68 • **Schutzart des Steuerterminals:** IPX4

GLT-Anschlüsse: Potentialfreier Alarmkontakt insbesondere für die GLT (Gebäudeleittechnik)

Behältervolumen: 45 l

Druckleitung Anschluss: DN 40 / 50 mm

Einleitungsöffnung:

- 1 Einlass mit Ø 40/50 mm
- 4 Einlässe mit Ø 40/50/100/110 mm

Entlüftung: Ø 50 mm

Stromversorgung: 220–240 V/50 Hz

Motorleistung: 2 Motoren x 1.500 W

Max. Stromaufnahme: 13 A • **Schutzklasse:** I

Max. Temperatur des zufließenden Abwassers:

Kurzzeitig 70 °C (max. 5 min)

Gewicht (mit Zubehör):

SANICUBIC® 2 Classic WP: 35,50 kg – **SANICUBIC® 2 Pro WP:** 33 kg

2 integrierte Rückschlagventile

Kabelgebundenes externes Terminal (**SANICUBIC® 2 Classic WP**) bzw. Funkterminal (**SANICUBIC® 2 Pro WP**) mit akustischem und optischem Alarm

DIE VORTEILE



Erleichterter Eingriff

- Motor und Füllstandsensoren ausbaubar:
- Ohne Veränderung der bestehenden Anlage
- Selbsterklärender Aus- und Wiedereinbau



Hochleistungs-Zerkleinerung

- Kein Verstopfungsrisiko
- Abfluss durch kleinen Durchmesser (DN 50)
- Förderleistung bis 12 m³/h

- **SANICUBIC® 2 Classic WP** mit externem kabelgebundenem Alarmterminal im Lieferumfang
- **SANICUBIC® 2 Pro WP** mit externem Funkalarmterminal im Lieferumfang
- Zwei Motoren • Verschiedene Einlassdurchmesser
- Höhere Schutzart IP68

SANICUBIC® 2 Classic WP und SANICUBIC® 2 Pro WP

Fördern von Grau- und Schwarzwasser.
Für die komplette Wohneinheit oder das
Einfamilienhaus.

EFFIZIENTES SCHNEIDWERK.

Erleichterte Wartung.

Höhere Schutzart IP68.



Wandhängende WCs



Fettabscheider
empfohlen

11 m
↑

**NEU
2018**

**Interaktives SMART-
Steuerterminal**
(Verfügbar ab
Quartal III / 2018)



Externes Alarmterminal

Kabelgebundenes externes Alarmterminal bei **SANICUBIC® 2 Classic WP**



Rote LED: Allgemeiner Alarm
Gelbe LED: Netzstromversorgung

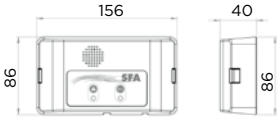

Externes Funkalarmterminal bei **SANICUBIC® 2 Pro WP**



Rote LED: Allgemeiner Alarm
Grüne LED: Netzstromversorgung
Gelbe LED: Funkalarmübertragung

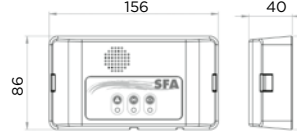

Externes Steuerterminal

Gelbe LED Netzstromversorgung
Rote LED Alarm
Manueller Start Motor 1
Manueller Start Motor 2

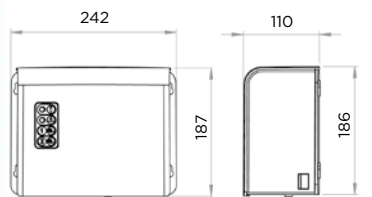
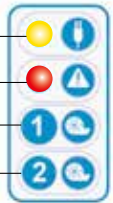

Förderkurve

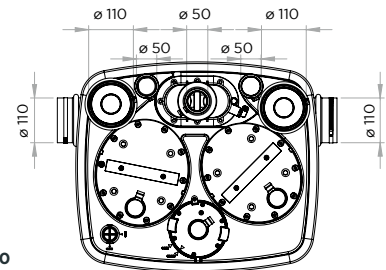
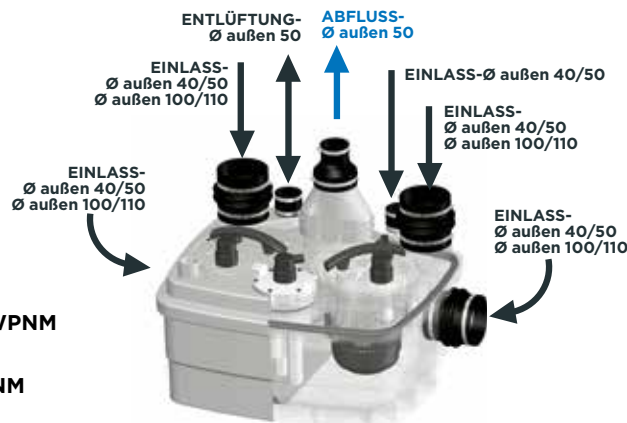
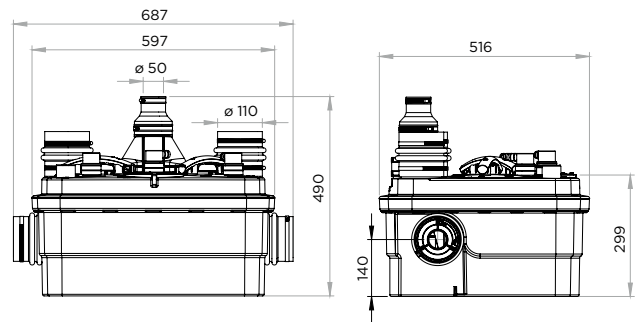
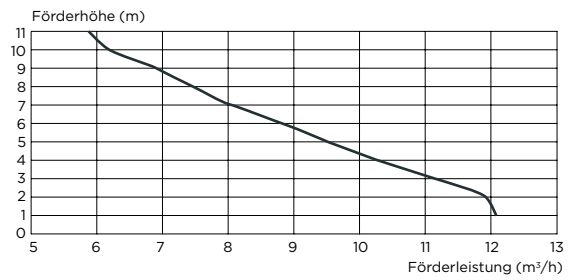

Artikelnummer:

SANICUBIC® 2 Classic WP: 0038WPNM
GTIN 3308815074443

SANICUBIC® 2 Pro WP: 0029WPNM
GTIN 3308815074450

**SANICUBIC® 2 PRO WP
mit SMART-Terminal: 0029SMART**
GTIN 3308815075457 (Verfügbar ab Quartal III / 2018)

AUSWAHLHILFE FÜR DIE GEEIGNETE SANICUBIC®-HEBEANLAGE

↘ Bei der Auswahl einer **SANICUBIC®**-Hebeanlage müssen zwei Kriterien berücksichtigt werden:

1. DIE FÖRDERLEISTUNG

Hierbei handelt es sich um die **in Abhängigkeit von der Art und der Anzahl der an die Hebeanlage angeschlossenen Geräte zu entsorgenden Wassermenge**. Anhand der Förderleistung kann das Volumen pro Zeiteinheit ermittelt werden. Dieses wird in Kubikmetern pro Stunde (m³/h) oder Litern pro Sekunde (l/s) angegeben.

2. DIE GESAMTFÖRDERHÖHE (GFH)

Die GFH **entspricht dem Druck, den die Pumpe zwischen der Ansaug- und der Austrittsstelle liefern muss**.

BERECHNEN DER GESAMTFÖRDERHÖHE

$$GFH = H_{geo} + H_v$$

H_{geo} = geodätische Saughöhe

Hierbei handelt es sich um die Förderhöhe in Metern.

H_v = Summe der Druckverluste in der Druckleitung in Metern Wassersäule.

Druckverluste resultieren aus:

- Reibung der Flüssigkeit an den Wänden der Druckleitung
- Abweichungen der Kanalisation von einem geraden Weg (Winkelstücke, Rückschlagventile usw.)

Die Druckverluste werden in Metern Wassersäule angegeben. Daher müssen sie zur Bestimmung der Gesamtförderhöhe zur geodätischen Saughöhe addiert werden.

PRAXISFALL

Zwei Wohnungen sind an eine Hebeanlage angeschlossen. Die Hebeanlage muss das Abwasser in 4 m Höhe auf einer Länge von 10 m in einem PVC-Rohr mit 50 mm Außendurchmesser fördern.

- **Geodätische Saughöhe:** 4 m.
- **Druckverluste:** Die Länge der Leitung beträgt 10 m. Bei zwei Wohnungen geht man von einer Spitzenfördermenge von 5 m²/h aus. Nach der Druckverlust-Tabelle beträgt die Höhe: 0,038 x 10 = **0,38 m**

ERMITTELN DER FÖRDERLEISTUNG



Auf der Grundlage einer Wohnung mit: 1 WC, 1 Badewanne, 1 Dusche, 1 Waschbecken, 1 Spüle, 1 Waschmaschine, 1 Geschirrspüler

Anzahl der Wohnungen	Förderleistung
1 Wohnung (1–3 Bewohner)	2,5 m³/h
Bis 2 Wohnungen (4–6 Bewohner)	5 m³/h
Bis 4 Wohnungen (7–9 Bewohner)	10 m³/h
Bis 6 Wohnungen (10–12 Bewohner)	15 m³/h

Druckverluste:

Der in dieser Tabelle erhaltene Wert muss mit der Gesamtlänge der Ablaufführung multipliziert werden, um den Gesamtdruckverlust (in Metern Wassersäule) zu ermitteln.

Förderleistung in m ³ /h	Leitungsdurchmesser PVC-Druckrohr			
	Ø INNEN / Ø AUSSEN 40/49	Ø INNEN / Ø AUSSEN 50/60	Ø INNEN / Ø AUSSEN 80/90	Ø INNEN / Ø AUSSEN 102/114
2,5	0,011	–	–	–
5	0,038	0,009	0,001	–
6	0,055	0,013	0,002	–
7	0,067	0,017	0,003	–
8	0,078	0,020	0,003	0,001
9	0,099	0,025	0,004	0,002
10	0,120	0,030	0,005	0,002
12	0,160	0,045	0,006	0,002
15	0,250	0,065	0,009	0,003
20	–	0,100	0,014	0,005
25	–	0,160	0,020	0,008
30	–	0,23	0,030	0,010
40	–	0,35	0,045	0,017

Diese Werte wurden erhöht, um Rückschlagventilen, Winkelstücken usw. Rechnung zu tragen.

→ **Die Gesamtförderhöhe beträgt also:** 4 m + 0,38 m = **4,38 m**

Die Hebeanlage hat demnach folgende Eigenschaften: **GFH = 4,38 m** und **Förderleistung = 5 m²/h**

Demzufolge erfüllen SANICUBIC® 2 Classic und SANICUBIC® 2 Pro die Anforderungen.

ABBILDUNGEN ZUR LEISTUNG VON SANICUBIC®

SANICUBIC® 1 und SANICUBIC® 1WP für 1 Wohnung (1-3 Bewohner)

Ermittelte Förderleistung = 2,5 m³/h
Auslassdurchmesser 50 mm (außen)



	Förderstrecke in Metern PVC-Rohrleitung											
	10	15	20	25	30	35	40	45	50	55	60	
Förderhöhe in Metern	1											
2												
3												
4												
5												
6												
7												
8												
9												
10												

SANICUBIC® 2 Classic WP und SANICUBIC® 2 Pro WP für 2 Wohnungen (4-6 Einwohner)

Ermittelte Förderleistung = 5 m³/h
Auslassdurchmesser 50 mm (außen)

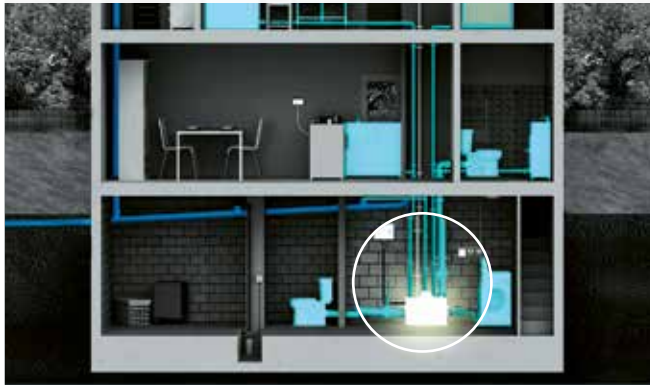

	Förderstrecke in Metern PVC-Rohrleitung											
	10	15	20	25	30	35	40	45	50	55	60	
Förderhöhe in Metern	1											
2												
3												
4												
5												
6												
7												
8												
9												
10												

SANICUBIC® 2 XL für 6 Wohnungen (10-12 Bewohner)

Ermittelte Förderleistung = 15 m³/h
Auslassdurchmesser 80 mm (innen)

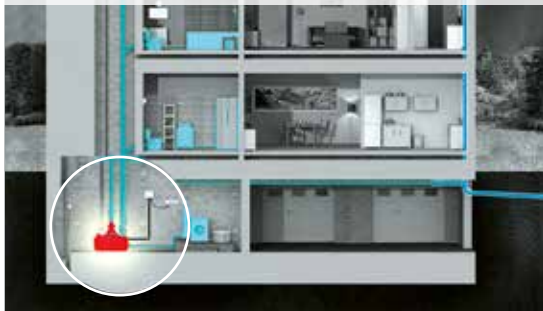

	Förderstrecke in Metern PVC-Rohrleitung														
	10	20	30	40	50	60	70	80	90	100	110	120	130	140	150
Förderhöhe in Metern	1														
2															
3															
4															
5															
6															
7															