

**PRODUKTDATENBLATT** (ver.03/11.2019)

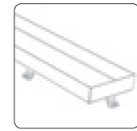
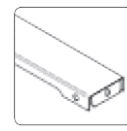
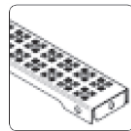
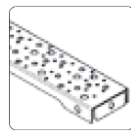
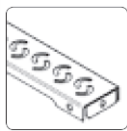

<b>ARCO</b>	<b>SPOT</b>	<b>ORIENT</b>	<b>CUBE</b>	<b>PLAIN</b>	<b>STONE</b>
-------------	-------------	---------------	-------------	--------------	--------------

**1. Bezeichnung**

Duschrinnen Aqua Ambient (Ausführung mit und ohne Siphon)

**2. Eigenschaften und Bestimmung**

Die Duschrinnen Aqua Ambient dienen zur Wasserableitung in Badern, Umkleideräumen, Reinigungen, etc. Die Linie Aqua Ambient ist für Bäder mit hohem Standard dediziert.

**3. Aufbau**

Duschrinne Aqua Ambient

Duschrinne Aqua Ambient ohne Siphon

- 1. Rost :
- Einsatzmöglichkeiten a) Rostvariante Grid oder b) Rostvariante Stone
- Rostvariante Stone, Ausführung – mit Konglomerat Weiss oder Schwarz oder ohne zum Befliesen.
- 2a. Gummidistanzen
- 2b. Einstelldistanzen
- 3. Ablaufrinne
- 4. Flansch
- 6. Gehäuse
- 7. Siphon
- 8. zweites Siphonteil
- 9. Muttern
- 10. Einstellbeine
- 11. Erdung

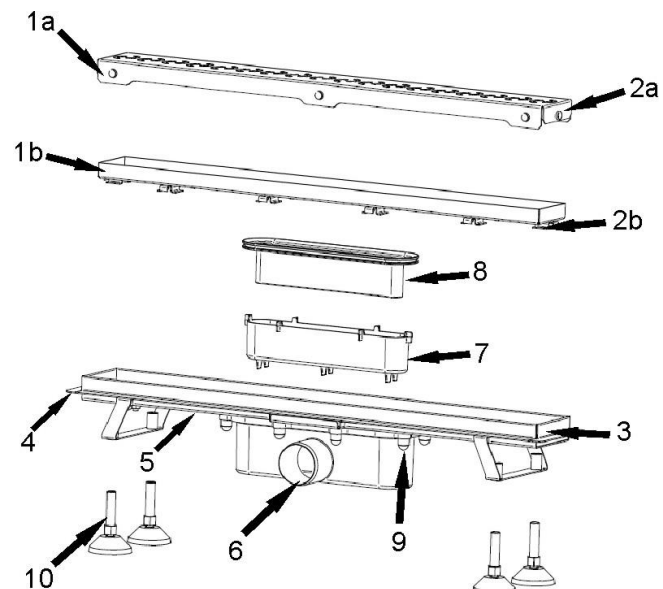

\* Duschrinnen Serie 9-2971 haben zusätzlich ein Dichtungsmaterial.

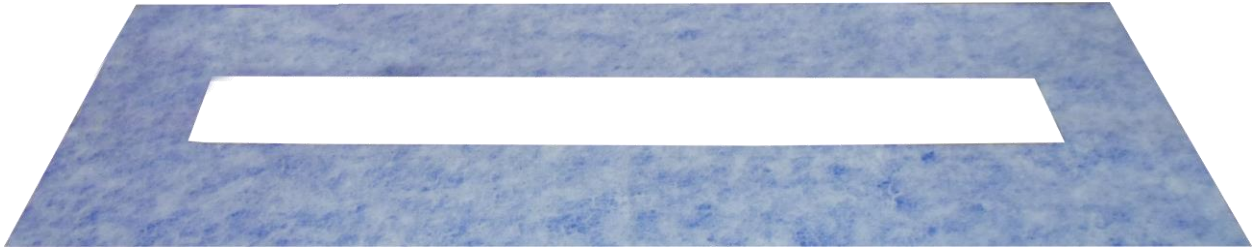

#### 4. Funktionsprinzip

Die Duschrinnen Aqua Ambient leiten die Wasser von den Duschen durch zwei Rostvarianten ab – der Rost mit Lochern oder zum Befliesen. Bei den Rosten mit Lochern wird die Wasser sowohl durch den Abstand zwischen Rost und Gehäuse als auch durch die Locher abgeleitet. Bei der befliesbaren Variante wird die Wasser durch den Abstand zwischen Rost und Gehäuse abgeleitet. Die Duschrinnen haben einen Dichtflansch, der eine Installation von Dichtmaterialien ermöglicht. Die Ablaufrinnen sind mit einer Erdung ausgestattet worden. Optionale Dichtmatten versichern gute Verbindung mit Bauklebstoffen und Dichtmitteln.



## 5. Anwendungsbeispiel

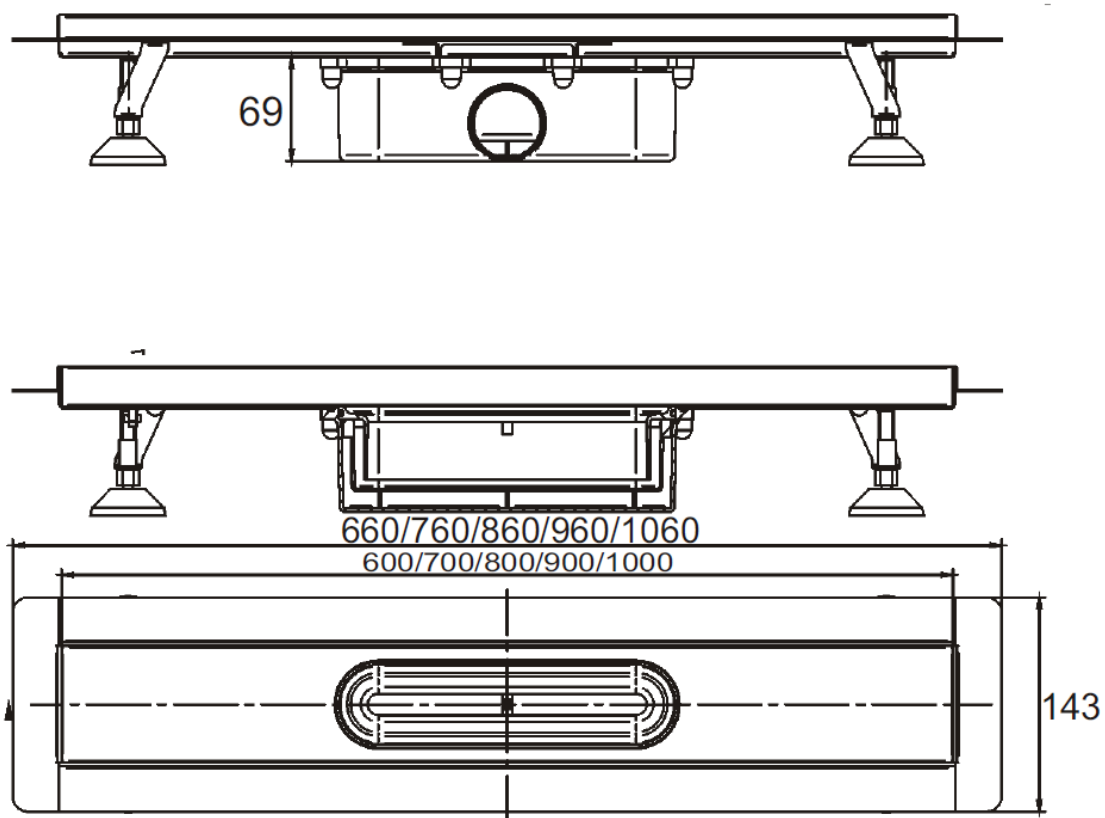

## 6. Abmessungen und Technische Parameter

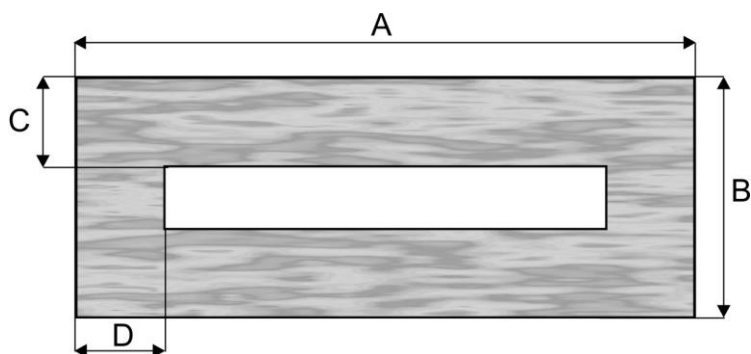

### Duschrinnen Aqua Ambient

#### Dichtmatte





Länge	A [mm]	B [mm]	C [mm] D [mm]
<b>600</b>	624	320	120
<b>700</b>	724	320	120
<b>800</b>	824	320	120
<b>900</b>	924	320	120
<b>1000</b>	1024	320	120

## Duschrinnen Aqua Ambient

Teil	Stoff	Parameter	Foto
<b>Duschrinne Aqua Ambient</b>			
<b>Ablaufrinne</b>	Edelstahl1.4301	600, 700, 800, 900, 1000 mm	
<b>Gehäuse</b>	PP	Ø 50	
<b>Siphon</b>	ABS	-	
<b>Kaputze</b>	ABS	-	
<b>Dichtungen</b>	EPDM	-	
<b>Ablaufleistung</b>	-	0,8 l/s	
<b>Max Temp.</b>	-	95°C	
<b>Klasse / max Belastung</b>	-	K3 / 300kg	
<b>Dichtmatte</b>			
<b>Matte</b>	Wasserdichte Folie aus modifiziertem Polyethylen		
<b>Material</b>	Vliseline-Polypropylen		
<b>Farbe</b>	Blau		
<b>Starke</b>	~ 0,67 mm		
<b>Temperaturtoleranz</b>	-30 st. C / + 90 st. C		

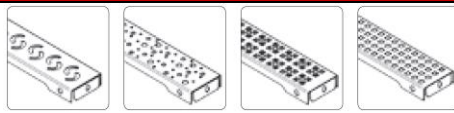
## Edelstahlroste für die Duschrinne





Teil	Stoff	Parameter	Foto
<b>Roste Grid</b>			
<b>Rost</b>	Edelstahl1.4301	600, 700, 800, 900, 1000mm	 
<b>Wykończenie</b>	Edelstahl	Polerowane/satynowe	
<b>Roste Stone</b>			
<b>Ruszt</b>	Edelstahl1.4301	600, 700, 800, 900, 1000mm	

## 7. Artikelnummern

### Badezimmer-Duschrinne

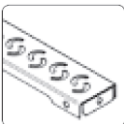
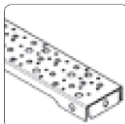
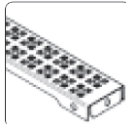
Kod	Nazwa produktu
9-2970-000-30-24-12	Badezimmer-Duschrinne AQUA AMBIENT 1000MM
9-2970-600-30-24-12	Badezimmer-Duschrinne AQUA AMBIENT 600MM
9-2970-700-30-24-12	Badezimmer-Duschrinne AQUA AMBIENT 700MM
9-2970-800-30-24-12	Badezimmer-Duschrinne AQUA AMBIENT 800MM
9-2970-900-30-24-12	Badezimmer-Duschrinne AQUA AMBIENT 900MM
9-2971-000-30-24-12	Badezimmer-Duschrinne AQUA AMBIENT Badezimmer-Duschrinne 1000MM
9-2971-600-30-24-12	Badezimmer-Duschrinne AQUA AMBIENT Badezimmer-Duschrinne 600MM
9-2971-700-30-24-12	Badezimmer-Duschrinne AQUA AMBIENT Badezimmer-Duschrinne 700MM
9-2971-800-30-24-12	Badezimmer-Duschrinne AQUA AMBIENT Badezimmer-Duschrinne 800MM
9-2971-900-30-24-12	Badezimmer-Duschrinne AQUA AMBIENT Badezimmer-Duschrinne 900MM

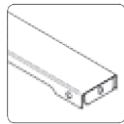
### Badezimmer-Duschrinne

Roste					
Länge [mm]					
	<b>ARCO</b>	<b>SPOT</b>	<b>ORIENT</b>	<b>CUBE</b>	<b>PLAIN</b>
<b>Ausführung - hochglanzpoliert</b>					
<b>600</b>	9-2993-600-00-24-12	9-2992-600-00-24-12	9-2991-600-00-24-12	9-2994-600-00-24-	9-2995-600-00-24-
<b>700</b>	9-2993-700-00-24-12	9-2992-700-00-24-12	9-2991-700-00-24-12	9-2994-700-00-24-	9-2995-700-00-24-
<b>800</b>	9-2993-800-00-24-12	9-2992-800-00-24-12	9-2991-800-00-24-12	9-2994-800-00-24-	9-2995-800-00-24-
<b>900</b>	9-2993-900-00-24-12	9-2992-900-00-24-12	9-2991-900-00-24-12	9-2994-900-00-24-	9-2995-900-00-24-
<b>1000</b>	9-2993-000-00-24-12	9-2992-000-00-24-12	9-2991-000-00-24-12	9-2994-000-00-24-	9-2995-000-00-24-
<b>Ausführung - satin</b>					
<b>600</b>	9-2993-600-99-26-12	9-2992-600-99-26-12	9-2991-600-99-26-12	9-2994-600-99-26-	9-2995-600-99-26-
<b>800</b>	9-2993-800-99-26-12	9-2992-800-99-26-12	9-2991-800-99-26-12	9-2994-800-99-26-	9-2995-800-99-26-
<b>1000</b>	9-2993-000-99-26-12	9-2992-000-99-26-12	9-2991-000-99-26-12	9-2994-000-99-26-	9-2995-000-99-26-
<b>STONE</b>					
Länge [mm]					
	<b>STONE</b>				
<b>600</b>	9-2965-600-00-24-12				
<b>700</b>	9-2965-700-00-24-12				
<b>800</b>	9-2965-800-00-24-12				
<b>900</b>	9-2965-900-00-24-12				
<b>1000</b>	9-2965-000-00-24-12				

## 8. Logistische Daten

Kode	Verpackungseinheit [Stuck]	Maße der Verpackung L x B x H
<b>Gehäuse</b>		
<b>9-2970-600-30-24-12</b>	1	630x125x100
<b>9-2970-700-30-24-12</b>	1	830x125x100
<b>9-2970-800-30-24-12</b>	1	1030x125x100
<b>9-2970-900-30-24-12</b>	1	1030x125x100
<b>9-2970-000-30-24-12</b>	1	1030x125x100
<b>9-2971-600-30-24-12</b>	1	630x125x100
<b>9-2971-700-30-24-12</b>	1	830x125x100
<b>9-2971-800-30-24-12</b>	1	1030x125x100
<b>9-2971-900-30-24-12</b>	1	1030x125x100
<b>9-2971-000-30-24-12</b>	1	1030x125x100
Länge	Verpackungseinheit [Stuck]	Maße der Verpackung
<b>Roste</b>		
<b>600</b>	1	600x78x28
<b>700</b>	1	800x78x28
<b>800</b>	1	800x78x28
<b>900</b>	1	1000x78x28
<b>1000</b>	1	1000x78x28

## 9. Verpackung



## 10. Vorteile

- schneller und wirksamer Wasserablauf von Bodenflächen,
- hohe chemische und physikalische Stabilität,
- kein Risiko, dass Wasser im nicht entsprechenden Platz erscheint, als nur in der Duschtasse
  - zusätzlicher Dichtungskragen sorgt die Sicherheit und einfache Montage, das macht natürlich weiter die Wasserisolationsschicht noch besser,
  - nach der Montage der Duschrinne ist die Bodenfläche flach und glatt, das lasst den Raum faltenlos, ohne Schwellen und Facher einzuraumen
  - sanft gefertigter Rand garantiert Benutzerfreundlichkeit und bequeme Nutzung,
  - ästhetisch – die Edelstahl Ausführung ermöglicht sehr leicht jeden Baderaum anzupassen,
  - modernes Design - viele Gestaltungsmöglichkeiten,
  - breite Grosenauswahl, von 300 bis 1000 mm.

## 11. Normen, Atteste

- Die Duschrinne erfüllt die Norm PN-EN 1253

## 12. Garantie und Verantwortlichkeit

Nach den allgemeinen Garantiebedingungen von Capricorn. Bei Montagearbeiten sind die Regeln für den Gesundheitsschutz und die Arbeitssicherheit zu befolgen, die in den Vorschriften und Baunormen enthalten sind.

## 13. Hersteller

### Capricorn S.A.

58-160 Świebodzice, Ciernie 11

tel./fax +48/74/854 05 16

[www.capricorn.pl](http://www.capricorn.pl)

e-mail: [capricorn@capricorn.pl](mailto:capricorn@capricorn.pl)

*Die in diesem Dokument enthaltenen Produkte, Inhalte, Bilder, Zeichnungen und Schemata dürfen von Capricorn S.A. ohnevorherige Ankündigung und ohne Angabe von Ursachen geändert werden. Möchten Sie die neuesten Informationen zu unseren Produkten erhalten, so besuchen Sie bitte unsere Homepage [www.capricorn.pl](http://www.capricorn.pl).*